

RX-797

Stereo Receiver

Récepteur stéréo

OWNER'S MANUAL
MODE D'EMPLOI
BEDIENUNGSANLEITUNG
BRUKSANVISNING
GEBRUIKSAANWIJZING
ИНСТРУКЦИЯ ПО ЭКСПЛУАТАЦИИ

CAUTION: READ THIS BEFORE OPERATING YOUR UNIT.

- 1 To assure the finest performance, please read this manual carefully. Keep it in a safe place for future reference.
- 2 Install this sound system in a well ventilated, cool, dry, clean place – away from direct sunlight, heat sources, vibration, dust, moisture, and/or cold. Allow ventilation space of at least 30 cm on the top, 20 cm on the left and right, and 20 cm on the back of this unit.
- 3 Locate this unit away from other electrical appliances, motors, or transformers to avoid humming sounds.
- 4 Do not expose this unit to sudden temperature changes from cold to hot, and do not locate this unit in an environment with high humidity (i.e. a room with a humidifier) to prevent condensation inside this unit, which may cause an electrical shock, fire, damage to this unit, and/or personal injury.
- 5 Avoid installing this unit where foreign objects may fall onto this unit and/or this unit may be exposed to liquid dripping or splashing. On the top of this unit, do not place:
 - Other components, as they may cause damage and/or discoloration on the surface of this unit.
 - Burning objects (i.e. candles), as they may cause fire, damage to this unit, and/or personal injury.
 - Containers with liquid in them, as they may fall and liquid may cause electrical shock to the user and/or damage to this unit.
- 6 Do not cover this unit with a newspaper, tablecloth, curtain, etc. in order not to obstruct heat radiation. If the temperature inside this unit rises, it may cause fire, damage to this unit, and/or personal injury.
- 7 Do not plug in this unit to a wall outlet until all connections are complete.
- 8 Do not operate this unit upside-down. It may overheat, possibly causing damage.
- 9 Do not use force on switches, knobs and/or cords.
- 10 When disconnecting the power cable from the wall outlet, grasp the plug; do not pull the cable.
- 11 Do not clean this unit with chemical solvents; this might damage the finish. Use a clean, dry cloth.
- 12 Only voltage specified on this unit must be used. Using this unit with a higher voltage than specified is dangerous and may cause fire, damage to this unit, and/or personal injury. YAMAHA will not be held responsible for any damage resulting from use of this unit with a voltage other than specified.
- 13 To prevent damage by lightning, keep the power cord and outdoor antennas disconnected from a wall outlet or the unit during a lightning storm.
- 14 Do not attempt to modify or fix this unit. Contact qualified YAMAHA service personnel when any service is needed. The cabinet should never be opened for any reasons.
- 15 When not planning to use this unit for long periods of time (i.e. vacation), disconnect the AC power plug from the wall outlet.
- 16 Install this unit near the AC outlet and where the AC power plug can be reached easily.
- 17 Be sure to read the “TROUBLESHOOTING” section on common operating errors before concluding that this unit is faulty.
- 18 Before moving this unit, press MASTER ON/OFF to release it outward to the OFF position, and disconnect the AC power plug from the wall outlet.
- 19 **VOLTAGE SELECTOR** (Asia and General models only)
The VOLTAGE SELECTOR on the rear panel of this unit must be set for your local main voltage BEFORE plugging into the AC main supply. Voltages are:
General modelAC 110/120/220/230–240 V, 50/60 Hz
Asia modelAC 220/230–240 V, 50/60 Hz

WARNING

TO REDUCE THE RISK OF FIRE OR ELECTRIC SHOCK, DO NOT EXPOSE THIS UNIT TO RAIN OR MOISTURE.

As long as this unit is connected to the AC wall outlet, it is not disconnected from the AC power source even if you turn off this unit by MASTER ON/OFF, or MAIN ZONE ON/OFF and ZONE 2 ON/OFF. In this state, this unit is designed to consume a very small quantity of power.

CONTENTS

INTRODUCTION

FEATURES	2
SUPPLIED ACCESSORIES	2
CONTROLS AND FUNCTIONS	3
Front panel.....	3
Front panel display	5
Rear panel.....	6
Remote control.....	7
Zone 2 remote control.....	9
Installing batteries in the remote controls.....	10
Using the remote controls.....	10

PREPARATION

CONNECTIONS	11
Connecting speakers.....	11
Connecting audio and video components.....	12
Connecting the AM and FM antennas.....	13
Connecting the power supply cord.....	15
Turning on and off this unit.....	16

BASIC OPERATION

PLAYING AND RECORDING	17
Playing a source.....	17
Adjusting the tonal quality.....	19
Recording a source	20
Using the sleep timer	21
Muting the sound output.....	22
FM/AM TUNING	23
Automatic tuning.....	23
Manual tuning.....	24
Automatic preset tuning.....	25
Manual preset tuning	27
Selecting preset stations.....	28
Exchanging preset stations	28
RADIO DATA SYSTEM (EUROPE MODEL ONLY)	29
Receiving Radio Data System stations	29
Changing the Radio Data System mode	29
PTY SEEK function	30
EON function.....	31

ADVANCED OPERATION

ADVANCED SETUP	32
Changing the ADVANCED SETUP menu parameters	32
Switching the remote control ID	33
ZONE 2	34
Connecting the Zone 2 components	34
Controlling Zone 2.....	35
REMOTE CONTROL FEATURES	36
Control area	36
Controlling other components	37
Setting remote control codes	38

ADDITIONAL INFORMATION

TROUBLESHOOTING	39
SPECIFICATIONS	42

INTRODUCTION

PREPARATION

BASIC
OPERATION

ADVANCED
OPERATION

ADDITIONAL
INFORMATION

English

FEATURES

Built-in 2-channel power amplifier

- ◆ Minimum RMS output power
100 W + 100 W (8 Ω), 0.019% THD, 20 Hz to 20 kHz
- ◆ Highly dynamic power, low impedance drive capability

Sophisticated AM/FM tuner

- ◆ 40-station random access preset tuning
- ◆ Automatic preset tuning
- ◆ Preset station exchanging capability
- ◆ Radio Data System tuning capability (Europe model only)

Other features

- ◆ PURE DIRECT button used to reproduce the purest source sound
- ◆ CD DIRECT AMP button used to reproduce the purest CD sound
- ◆ REC OUT selector independent of input source selection
- ◆ Continuously variable loudness control
- ◆ Sleep timer
- ◆ Remote control capability
- ◆ Zone 2 remote control supplied
- ◆ Zone 2 custom installation facility

- ☼ indicates a tip for your operation.
- Some operations can be performed by using either the buttons on the front panel of this unit or those on the remote controls. In case the button names differ between this unit and the remote controls, the names of the buttons on the remote controls are given in parentheses.
- In case the buttons on the remote control and the Zone 2 remote control have certain functions in common, the illustrations of the buttons on the remote control are used for explanation throughout the manual.
- This manual is printed prior to production. Design and specifications are subject to change in part as a result of improvements, etc. In case of differences between the manual and the product, the product has priority.

SUPPLIED ACCESSORIES

Please check that you received all of the following parts.

Remote control

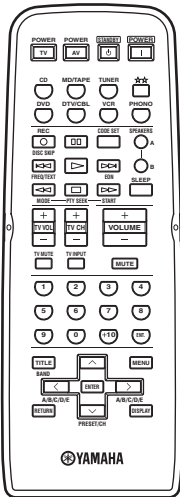

Zone 2 remote control

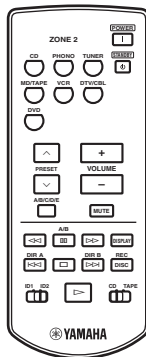

Power cable
(Two for Asia model)

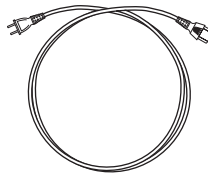

AM loop antenna



Indoor FM antenna
(U.S.A., Canada and General models)

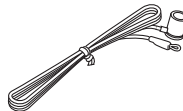

Indoor FM antenna
(Europe and Australia models)

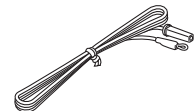

Batteries (x2)
(AA, R6, UM-3)

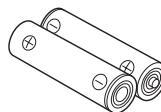

Batteries (x2)
(AAA, R03, UM-4)

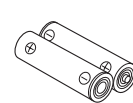

CONTROLS AND FUNCTIONS

Front panel

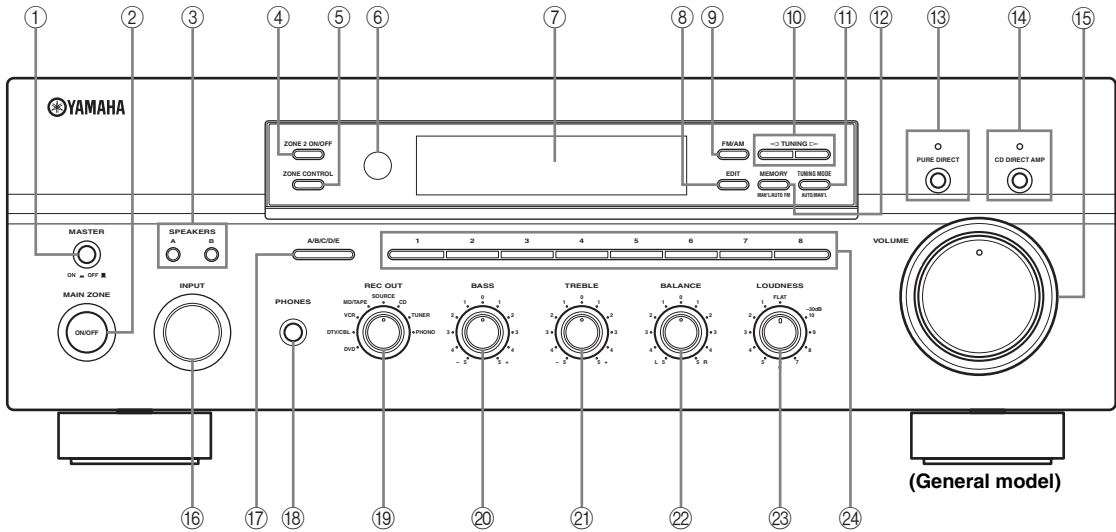

① MASTER ON/OFF

Press inward to the ON position to turn on the power of this unit. Press again to release it outward to the OFF position to turn off this unit. See page 16 for details.

Note

Even when this unit is turned off, this unit consumes a small amount of power to preserve the memory.

Memory back-up

The memory back-up circuit prevents the stored data from being lost. However, the stored data will be lost if the power cord is disconnected from the AC wall outlet for more than one week.

② MAIN ZONE ON/OFF

Turns on Main Zone of this unit or sets it to the standby mode. See page 16 for details.

Notes

- This switch is operational only when MASTER ON/OFF is pressed inward to the ON position.
- In the standby mode, this unit consumes a small amount of power to receive infrared signals from the remote control.

③ SPEAKERS A/B

Turns on or off the speaker set connected to the SPEAKERS A and/or SPEAKERS B terminals on the rear panel each time the corresponding button is pressed (see page 17).

④ ZONE 2 ON/OFF

Turns on Zone 2 or set it to the standby mode. When Zone 2 is turned on, signals are output at the ZONE 2 OUT jacks.

Note

This switch is operational only when MASTER ON/OFF is pressed inward to the ON position.

⑤ ZONE CONTROL

Press to control the input source of Zone 2.

Notes

- This button is operational only when Zone 2 is turned on.
- When you press this button, the ZONE 2 indicator flashes in the front panel display for approximately 5 seconds. Select the input source of Zone 2 while the indicator is flashing.
- You can select the preset station when TUNER is selected as the input source of Zone 2.

⑥ Remote control sensor

Receives infrared signals from the remote control.

Note

Switch the remote control ID between ID1 and ID2 when using multiple YAMAHA receivers or amplifiers (see pages 9, 32 and 33).

⑦ Front panel display

Shows information about the operational status of this unit.

⑧ EDIT

Exchanges the assignment of two preset stations with each other when TUNER is selected as the input source (see page 28).

⑨ FM/AM

Switches the reception band between AM and FM when TUNER is selected as the input source (see page 23).

⑩ TUNING </>

Selects the tuning frequency when TUNER is selected as the input source (see page 23).

⑪ TUNING MODE

Switches the tuning mode between automatic (the AUTO indicator turns on as a result) and manual (the AUTO indicator turns off as a result) when TUNER is selected as the input source.

⑫ MEMORY

Stores a station in the system memory (see page 27). Sets this unit to the automatic preset tuning mode (see page 25).

⑬ PURE DIRECT and indicator

Allows you to listen to a source in the purest possible sound. The indicator above it lights up when this function is turned on.
See page 19 for details.

⑭ CD DIRECT AMP and indicator

Allows you to listen to a CD source in the purest possible sound. The indicator above it lights up and the front panel display turns off when this function is turned on.
See page 19 for details.

⑮ VOLUME

Increases or decreases the sound output level.

Note

This does not affect the OUT (REC) level.

⑯ INPUT selector

Selects the input source you want to listen to or watch.

⑰ A/B/C/D/E

Selects the preset station group (A to E) when TUNER is selected as the input source (see page 26).

⑱ PHONES jack

Outputs audio for private listening with your headphones.

Note

Press SPEAKERS A/B so that the SP A/B indicators turn off before you connect your headphones to the PHONES jack.

⑲ REC OUT selector

Selects a source for recording to the MD recorder or the tape deck independently of the INPUT selector setting, allowing you to record the selected source while listening to another source (see page 20).

⑳ BASS

Increases or decreases the low frequency response. The 0 position produces a flat response (see page 19).

㉑ TREBLE

Increases or decreases the high frequency response. The 0 position produces a flat response (see page 19).

㉒ BALANCE

Adjusts the sound output balance of the left and right speakers to compensate for sound imbalances caused by speaker locations or listening room conditions (see page 19).

㉓ LOUDNESS

Retains a full tonal range at any volume level to compensate for the human ears' loss of sensitivity to high and low-frequency ranges at a low volume level (see page 19).

㉔ Preset station number buttons (1 to 8)

Selects the preset station number (1 to 8) directly when TUNER is selected as the input source (see page 28).

Front panel display

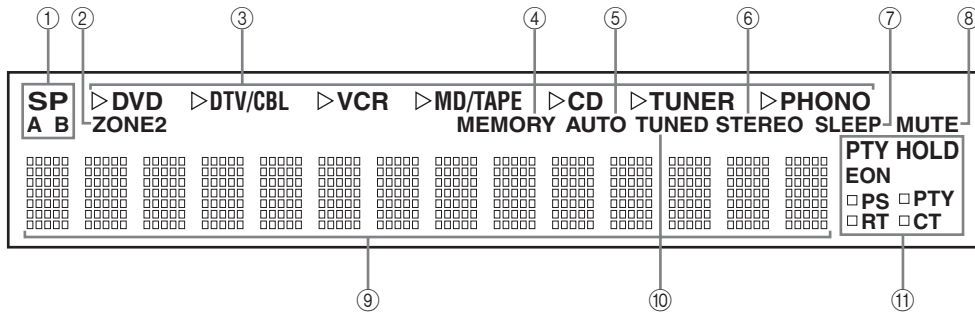

① SP (SPEAKERS) A/B indicators

Light up according to the set of speakers selected. Both indicators light up when both sets of speakers are selected.

② ZONE 2 indicator

Lights up when Zone 2 is turned on.

③ Input source indicators

Light up when this unit is in the corresponding mode.

④ MEMORY indicator

Flashes for approximately 5 seconds after MEMORY on the front panel is pressed. While the MEMORY indicator is flashing, store the displayed station in the system memory by using A/B/C/D/E and one of the preset station number buttons on the front panel.

⑤ AUTO indicator

Lights up when this unit is in the automatic tuning mode.

⑥ STEREO indicator

Lights up when this unit is receiving a strong signal for an FM stereo broadcast while the AUTO indicator is lit.

⑦ SLEEP indicator

Lights up when the sleep timer is turned on.

⑧ MUTE indicator

Flashes while the MUTE function is turned on.

⑨ Multi-information display

Shows information when adjusting or changing settings.

⑩ TUNED indicator

Lights up when this unit is tuned into a station.

■ Europe model only

⑪ Radio Data System indicators

The box-shaped indicator beside the name of each Radio Data System mode lights up when the corresponding Radio Data System mode is selected.

PTY HOLD indicator

Lights up while searching for stations in the PTY SEEK mode.

EON indicator

Lights up when the Radio Data System station that offers the EON data service is being received.

Rear panel

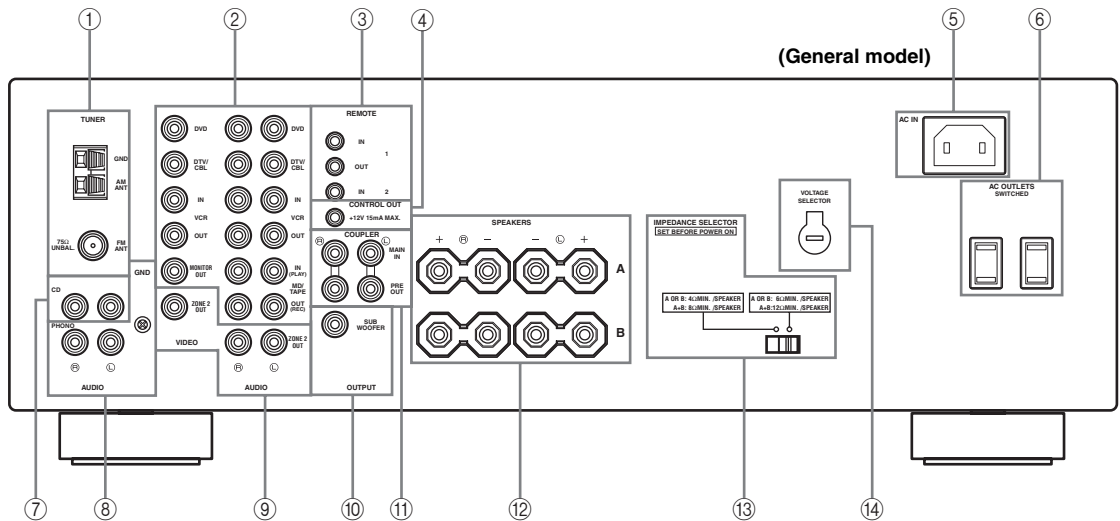

① Antenna terminals

Connect FM and AM antennas.
See page 13 for connections information.

② AUDIO/VIDEO jacks

Connect audio and video components.
See page 12 for connection information.

③ REMOTE jacks

These jacks are used to input/output remote control signals.
See page 34 for connection information.

④ CONTROL OUT jack

This is a control expansion jack. Consult your nearest authorized YAMAHA dealer or service center about this jack.

⑤ AC IN

Use to plug in the supplied power cable.
See page 15 for connection information.

⑥ AC OUTLET(S) (SWITCHED)

Use to supply power to your other audio and video components.
See page 15 for details.

⑦ CD jacks

Connect a CD player.
See page 12 for connection information.

⑧ PHONO jacks and GND terminal

Connect a turntable.
See page 12 for connection information.

⑨ ZONE 2 jacks

Connect a Zone 2 component.
See page 34 for connection information.

⑩ SUBWOOFER OUTPUT jack

Connect a subwoofer with built-in amplifier.

⑪ COUPLER jacks

Connect an external unit.
See page 15 for connection information.

⑫ SPEAKERS terminals

Connect speakers.
See page 11 for connection information.

⑬ IMPEDANCE SELECTOR switch

Switches the impedance setting.
See page 15 for details.

■ Asia and General models only

⑭ VOLTAGE SELECTOR

See page 15 for details.

Remote control

This section describes the function of each button on the remote control used to control this unit or other components made by YAMAHA or other manufacturers. The functions of the buttons used to control your other audio and video components are the same as those of the corresponding buttons on those components. Refer to those components' instruction manuals for details. To operate other components using this remote control, see "REMOTE CONTROL FEATURES" on page 36.

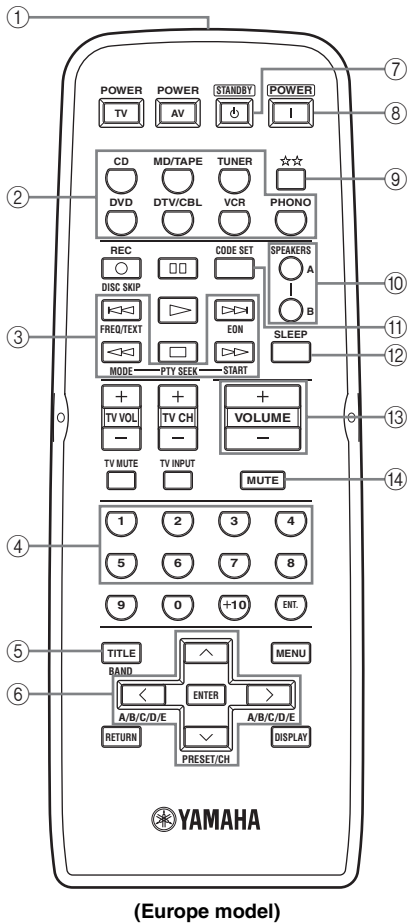

(Europe model)

① Infrared signal transmitter

Sends infrared signals.

② Input selector buttons

Select the desired input source and change the control area (see page 36).

③ Radio Data System control buttons

Controls the Radio Data System features.

Note

The Radio Data System features (FREQ/TEXT, EON, PTY SEEK MODE and PTY SEEK START) are only applicable to the Europe model and are operational only when TUNER is selected as the input source. For details, see "Receiving Radio Data System stations" on page 29.

④ Numeric buttons (1 to 8)

Select the preset station number (1 to 8) when TUNER is selected as the input source.

⑤ BAND

Switches to the previously used reception band (FM or AM) when TUNER is selected as the input source.

Note

The frequency of the previously received station is automatically recalled.

⑥ A/B/C/D/E </>

Selects the preset station group (A to E) when TUNER is selected as the input source (see page 28).

PRESET/CH ^ / v

Selects the preset station number (1 to 8) when TUNER is selected as the input source (see page 28).

⑦ STANDBY

Sets this unit to the standby mode.

Notes

- This button is operational only when MASTER ON/OFF on the front panel is pressed inward to the ON position.
- In the standby mode, this unit consumes a small amount of power to receive infrared signals from the remote control.
- This button does not set Zone 2 to the standby mode.

⑧ POWER

Turns on this unit.

Notes

- This button is operational only when MASTER ON/OFF on the front panel is pressed inward to the ON position.
- This button does not turn on Zone 2.

⑨ ☆☆

Changes the control area (see page 36).

⑩ SPEAKERS A/B

Turns on or off the set of speakers connected to the SPEAKERS A and/or SPEAKERS B terminals on the rear panel of this unit when the corresponding button is pressed each time.

⑪ CODE SET

Use to set up remote control codes (see page 38).

⑫ SLEEP

Sets the sleep timer.

⑬ VOLUME +/-

Increases or decreases the sound output level.

Notes

- This does not affect the OUT (REC) level.
- When you press VOLUME +/- to control the sound output level of this unit, VOLUME on the front panel rotates.

⑭ MUTE

Mutes the sound output. Press again to restore the sound output to the previous volume level (see page 22).

Note

The sound output to Zone 2 is not muted.

Zone 2 remote control

This section describes the function of each button on the Zone 2 remote control used to control Zone 2. You can also use the Zone 2 remote control to control YAMAHA CD players and YAMAHA cassette tape deck.

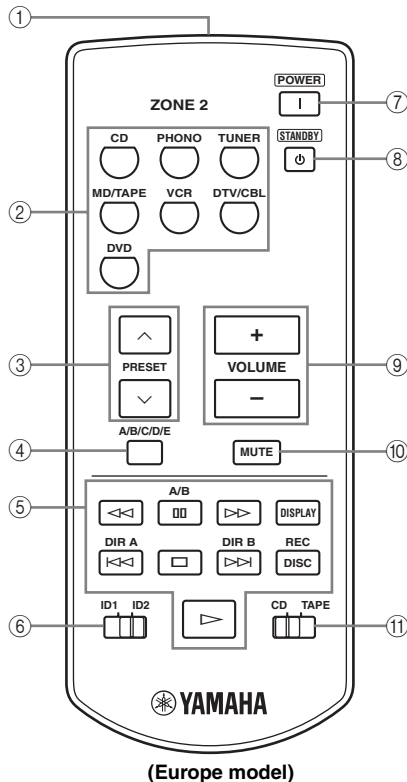

① Infrared signal transmitter

Sends infrared signals.

② Input selector buttons

Select the desired input source of Zone 2.

③ PRESET ^ / v

Selects the preset station number (1 to 8) when TUNER is selected as the input source.

④ A/B/C/D/E

Selects the preset station group (A to E) when TUNER is selected as the input source.

⑤ CD/TAPE control buttons

Controls YAMAHA CD players or YAMAHA cassette tape deck.

⑥ ID1/ID2 switch

Switches the remote control ID between ID1 and ID2 (see page 33).

⑦ POWER

Turns on Zone 2.

⑧ STANDBY

Sets Zone 2 to the standby mode.

⑨ VOLUME +/-

Increases or decreases the sound output level of Zone 2.

Note

This does not affect the OUT (REC) level.

⑩ MUTE

Mutes the sound output to Zone 2. Press again to restore the sound output to the previous volume level.

⑪ CD/TAPE switch

Switches the function of the control buttons numbered ⑤ between controlling YAMAHA CD players and controlling YAMAHA cassette tape deck.

Installing batteries in the remote controls

■ **Notes on batteries**

- Change all of the batteries if the operation range of the remote controls decreases.
- Use AA, R6, UM-3 batteries for the remote control and AAA, R03, UM-4 batteries for the Zone 2 remote control.
- Make sure that the polarities are correct. See the illustration inside the battery compartment of each remote control.
- Remove the batteries if the remote controls are not used for an extended period of time.
- Do not use old batteries together with new ones.
- Do not use different types of batteries (such as alkaline and manganese batteries) together. Read the packaging carefully as these different types of batteries may have the same shape and color.
- We strongly recommend using alkaline batteries.
- If the batteries have leaked, dispose of them immediately. Avoid touching the leaked material or letting it come into contact with clothing, etc. Clean the battery compartment thoroughly before installing new batteries.
- Do not throw away batteries with general house waste; dispose of them correctly in accordance with your local regulations.

Remote control

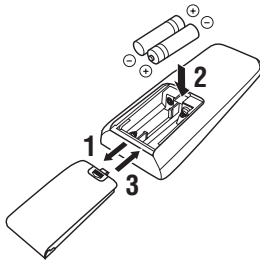

Zone 2 remote control

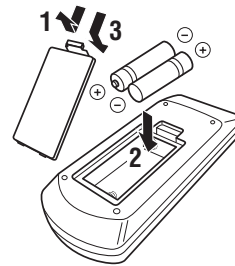

1 Open the battery compartment cover.

2 Insert the supplied batteries in each remote control according to the polarity markings (+ and -) on the inside of the battery compartment.

3 Close the cover back.

Using the remote controls

The remote controls transmit a directional infrared beam.

Be sure to aim the remote controls directly at the remote control sensor on the front panel of this unit or on the infrared signal receiver in Zone 2 during operation.

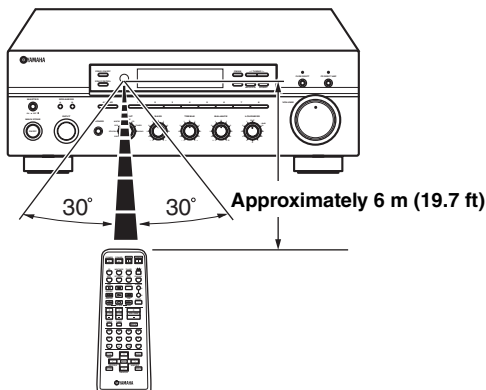

■ **Handling the remote controls**

- The area between the remote controls and this unit (or the infrared signal receiver in Zone 2) must be clear of large obstacles.
- Do not spill water or other liquids on the remote controls.
- Do not drop the remote controls.
- Do not leave or store the remote controls in the following types of conditions:
 - places of high humidity, such as near a bath
 - places of high temperature, such as near a heater or a stove
 - places of extremely low temperatures
 - dusty places
- Do not expose the remote control sensor to strong lighting, in particular, an inverter type fluorescent lamp; otherwise, the remote controls may not work properly. If necessary, position this unit away from direct lighting.

CONNECTIONS

Connecting speakers

Be sure to connect the left channel (L), right channel (R), “+” (red) and “-” (black) properly. If the connections are faulty, no sound will be heard from the speakers, and if the polarity of the speaker connections is incorrect, the sound will be unnatural and lack bass.

CAUTION

- Before connecting the speakers, make sure that the power of this unit is turned off.
- Do not let the bare speaker wires touch each other or do not let them touch any metal part of this unit. This could damage this unit and/or the speakers.
- Use magnetically shielded speakers. If this type of speakers still creates the interference with the monitor, place the speakers away from the monitor.

- 1 Remove approximately 10 mm (3/8 in) of insulation from the end of each speaker cable and twist the exposed wires of the cable together to eliminate the risk of a short-circuit.**

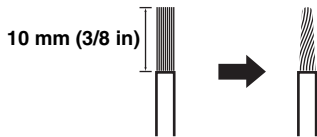

- 2 Unscrew the knob.**

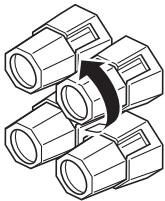

Red: positive (+)
Black: negative (-)

- 3 Insert one bare wire into the hole in the side of each terminal.**

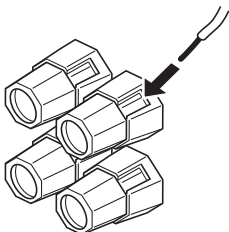

Red: positive (+)
Black: negative (-)

- 4 Tighten the knob to secure the wire.**

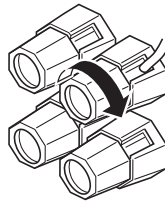

Red: positive (+)
Black: negative (-)

Notes on the speaker cord

A speaker cord is actually a pair of insulated cables running side by side. One cable is colored or shaped differently, perhaps with a stripe, groove or ridge. Connect the striped, grooved or ridged cable to the “+” (red) terminals on this unit and your speaker. Connect the plain cable to the “-” (black) terminals on this unit and your speaker.

Connecting the banana plug (U.S.A., Canada, Australia and General models only)

First, tighten the knob and then insert the banana plug into the end of the corresponding terminal.

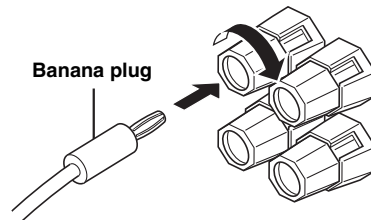

Notes

- One or two speaker sets can be connected to this unit. If you use only one speaker set, connect it to either the SPEAKERS A or SPEAKERS B terminals.
- Use speakers with the specified impedance shown on the rear panel of this unit.

Connecting audio and video components

CAUTION

- Do not connect this unit or other components to the main power until all connections between components are complete.
- All connections must be correct: L (left) to L, R (right) to R, “+” to “+” and “-” to “-”. Also, refer to the owner’s manual for each of your components.
- Use the RCA type pin plug cables for audio and video components except speakers.



- The PHONO jacks are designed to connect a turntable with an MM or high-output MC cartridge. If you have a turntable with a low-output MC cartridge, use an in-line boosting transformer or an MC-head amplifier when connecting your turntable to the PHONO jacks.
- Connect your turntable to the GND terminal to reduce noise in the signal. However, you may hear less noise without the connection to the GND terminal for some record players.

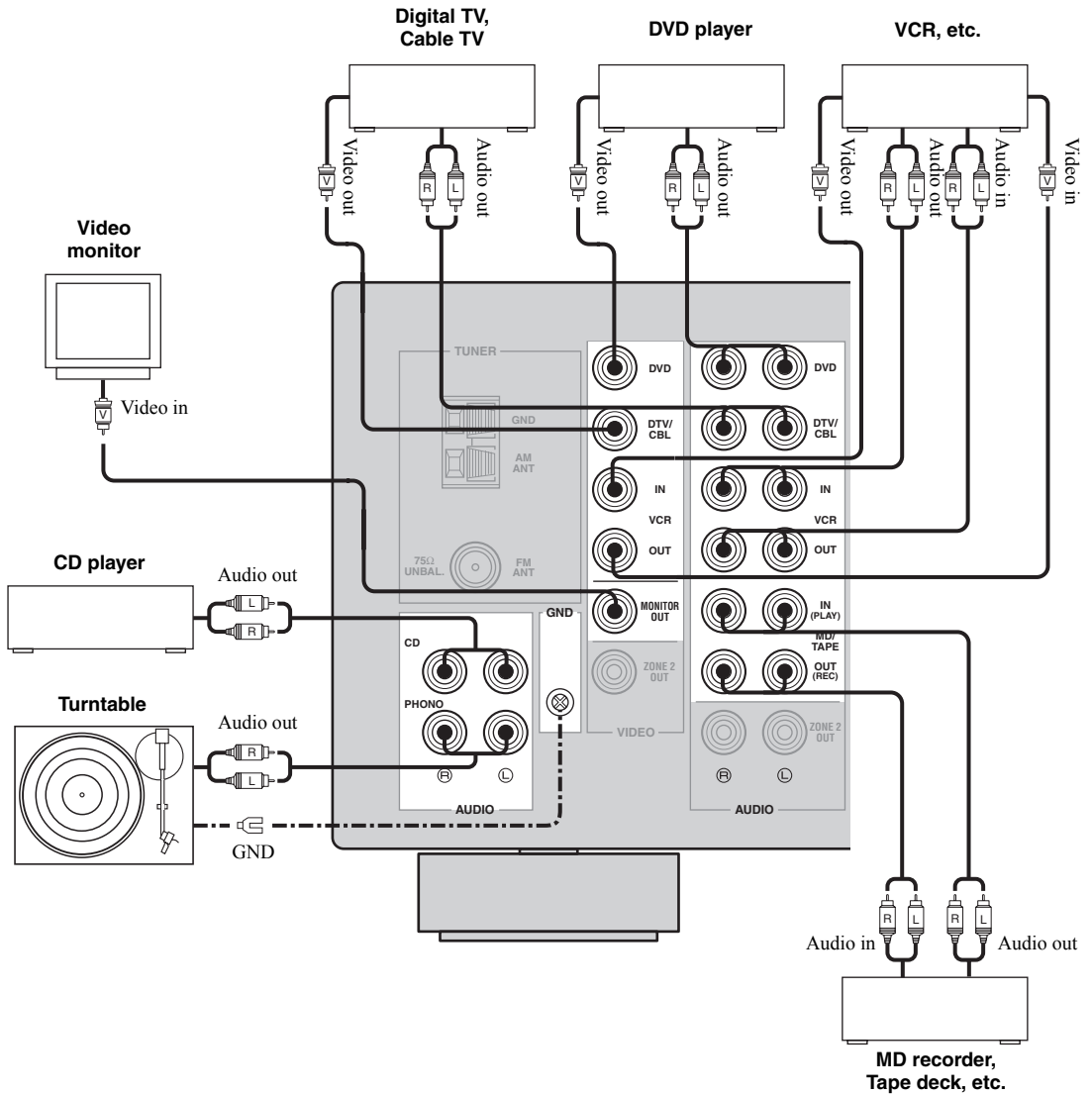

Connecting the AM and FM antennas

Both AM and FM indoor antennas are included with this unit. In general, these antennas should provide sufficient signal strength. Connect each antenna correctly to the designated terminals.

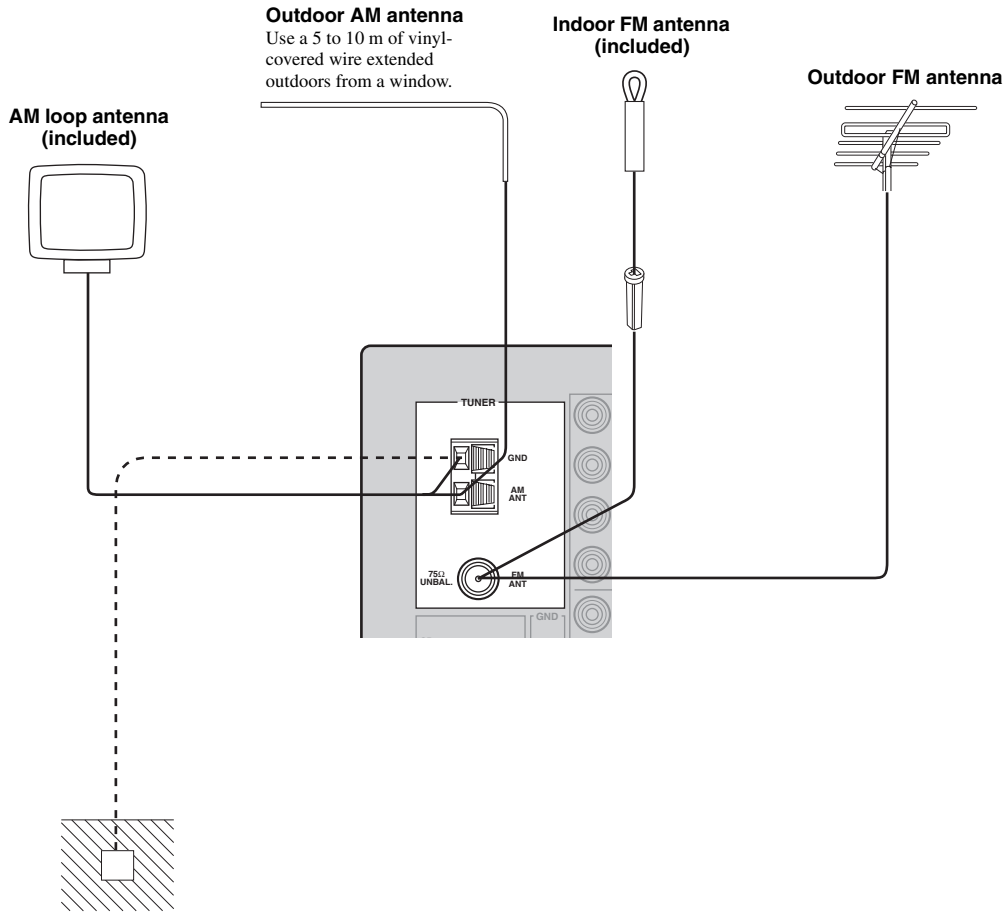

Outdoor AM antenna
Use a 5 to 10 m of vinyl-covered wire extended outdoors from a window.

Indoor FM antenna (included)

Outdoor FM antenna

AM loop antenna (included)

Ground (GND terminal)

For maximum safety and minimum interference, connect the antenna GND terminal to a good earth ground. A good earth ground is a metal stake driven into moist earth.

Notes

- A properly installed outdoor antenna provides clearer reception than an indoor one. If you experience poor reception quality, an outdoor antenna may improve the quality. Consult your nearest authorized YAMAHA dealer or service center about outdoor antennas.
- If you connect an outdoor FM antenna to this unit, do not connect the indoor FM antenna to this unit.
- To minimize interference from automobile ignition, locate the antenna as far from heavy traffic as possible.
- Keep the feeder cable or coaxial cable as short as possible. Do not bundle or roll up excess cable.
- The antenna should be placed at least 2 meters from reinforced concrete walls or metal structures.

■ Connecting the AM loop antenna

1 Set up the AM loop antenna.

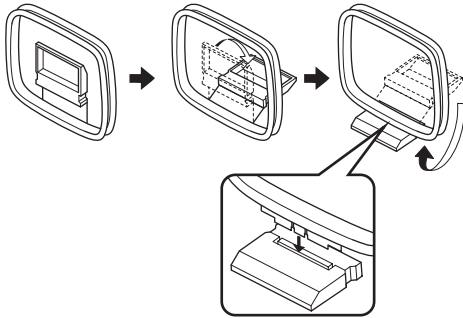

2 Press and hold the tab.

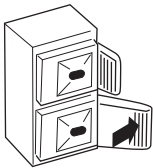

3 Insert the AM loop antenna lead wires into the AM ANT terminal.

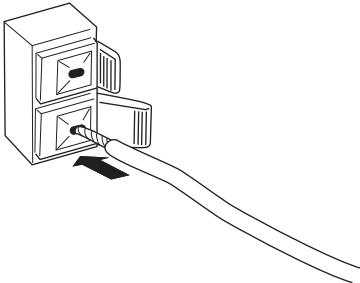

4 Release the tab.

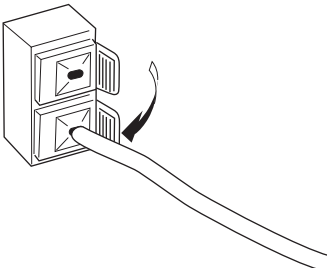

5 Repeat steps 2 to 4 to insert the AM loop antenna lead wires into the GND terminal.

6 Orient the AM loop antenna for the best reception.

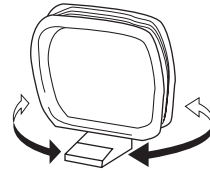

Notes

- The AM loop antenna should be placed away from this unit.
- A properly installed outdoor antenna provides clearer reception than an indoor one. If you experience poor reception quality, an outdoor antenna may improve the quality. It is recommended that you should connect a 5 to 10 m of vinyl-covered wire to the AM ANT terminal and extend it outdoors from a window. Consult your nearest authorized YAMAHA dealer or service center about outdoor antennas.
- The AM loop antenna should always be connected, even if an outdoor AM antenna is connected to this unit.

Connecting the power supply cord

Plug the power cable into the AC IN on the rear panel of this unit and then plug the power supply cord into the AC wall outlet after all other connections are complete.

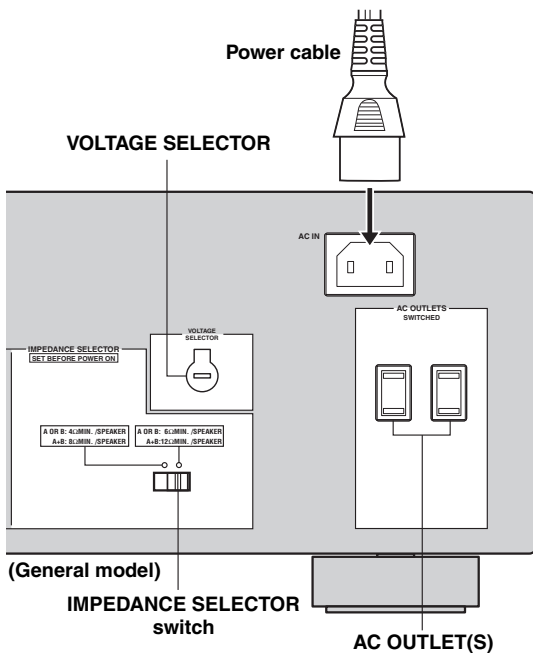

■ COUPLER jacks

Removing the jumper pins from the PRE OUT/MAIN IN jacks enables this unit to operate separately as a control amplifier or a power amplifier. These jacks are used to connect a signal-processing system such as a graphic equalizer or a surround-sound processor to this unit. If such an external unit is connected to these jacks, the VOLUME control of this unit can be used to adjust the overall sound output level.

To connect an external unit, first remove the jumper pins from the PRE OUT/MAIN IN jacks and then connect the input jacks of that external unit to the PRE OUT jacks or its output jacks to the MAIN IN jacks. For details, refer to the owner's manual included with the external unit to be connected.

Notes

- When you do not use the COUPLER jacks, never remove the jumper pins from these jacks. If removed, no sound will be output from this unit.
- When you use this unit with an external unit connected to the COUPLER jacks, make sure that the CD DIRECT AMP button and the PURE DIRECT button on the front panel are turned off.
- When you use this unit as a power amplifier, connect the output jacks of an external control amplifier, etc. to the MAIN IN jacks of this unit. In this case, the controls of this unit will not function except the PHONES jack and the SPEAKERS A/B buttons. Use the controls on the external control amplifier to make volume adjustments, etc.

■ AC OUTLET(S) (SWITCHED)

Australia model 1 outlet
Other models 2 outlets

Use these outlets to connect the power supply cords from your other components to this unit. The outlets supply power to any connected components whenever the power of this unit is turned on. For information on the maximum power (total power consumption of components), see "SPECIFICATIONS" on page 42.

■ VOLTAGE SELECTOR (Asia and General models only)

VOLTAGE SELECTOR on the rear panel of this unit must be set for your local main voltage BEFORE plugging the power supply cord into the AC wall outlet.

Voltages are as follows:

Asia model AC 220/230–240 V, 50/60 Hz
General model AC 110/120/220/230–240 V, 50/60 Hz

■ IMPEDANCE SELECTOR switch

CAUTION

Do not slide the IMPEDANCE SELECTOR switch while the power of this unit is turned on, as doing so may damage the unit.

Select the switch position (left or right) according to the impedance of the speakers in your system.

Switch position	Impedance level
Right	If you use one set (A or B), the impedance of each speaker must be 6 Ω or higher.
	If you use two sets (A and B), the impedance of each speaker must be 12 Ω or higher.
Left	If you use one set (A or B), the impedance of each speaker must be 4 Ω or higher.
	If you use two sets (A and B), the impedance of each speaker must be 8 Ω or higher.

Notes

- The Canada model cannot use two separate speaker sets (A and B) simultaneously when the IMPEDANCE SELECTOR switch is slid to the 6 Ω position.
- If this unit fails to turn on, the IMPEDANCE SELECTOR switch may not be fully slid to either position. If this is the case, slide the switch all the way to either position when the power supply to this unit is completely cut off.

Turning on and off this unit

When all connections are complete, turn on the power of this unit.

1

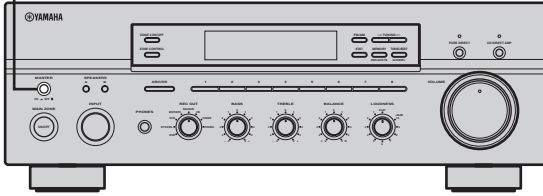

- 1 Press **MASTER ON/OFF** on the front panel inward to the **ON** position to turn on the power of this unit.

Main Zone of this unit turns on.



You can set Main Zone of this unit to the standby mode by pressing **MAIN ZONE ON/OFF** on the front panel or **STANDBY** on the remote control.

Press **MAIN ZONE ON/OFF** on the front panel or **POWER** on the remote control to turn Main Zone of this unit on again.

Press **MASTER ON/OFF** on the front panel again to release it outward to the **OFF** position to turn off this unit.



While **MASTER ON/OFF** on the front panel is pressed inward to the **ON** position, you can turn on Zone 2 or set it to the standby mode independently (see page 35).

PLAYING AND RECORDING

CAUTION

Extreme caution should be exercised when you play back CDs encoded in DTS.

If you play back a CD encoded in DTS on a DTS-incompatible CD player, you will only hear some unwanted noise that may damage your speakers. Check whether your CD player supports CDs encoded in DTS. Also, check the sound output level of your CD player before you play back a CD encoded in DTS.

Playing a source

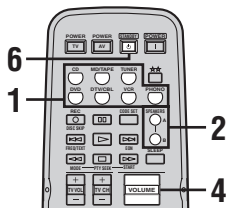
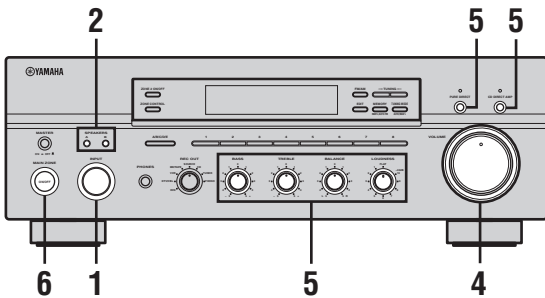

- 1 Rotate the **INPUT** selector on the front panel (or press one of the input selector buttons on the remote control) to select the desired input source.

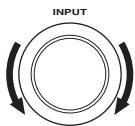

Front panel

or

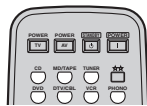

Remote control

- 2 Press **SPEAKERS A** and/or **SPEAKERS B** on the front panel or on the remote control to select speakers A and/or speakers B.

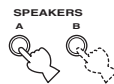

Front panel

or



Remote control

Notes

- Both **SPEAKERS A** and **B** can be selected.
- Make sure that the **IMPEDANCE SELECTOR** switch is correctly set (see page 15).

- 3 Play the source.

- 4 Rotate **VOLUME** on the front panel (or press **VOLUME +/-** on the remote control) to adjust the sound output level.

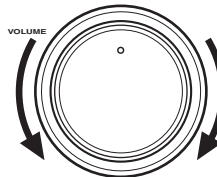

Front panel

or

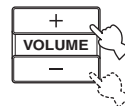

Remote control

- 5** Adjust the tonal quality by using the **BASS**, **TREBLE**, **BALANCE** and **LOUDNESS** controls or the **CD DIRECT AMP** and the **PURE DIRECT** buttons on the front panel.

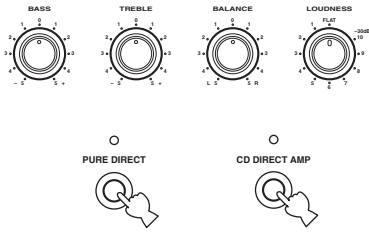

- 6** Press **MAIN ZONE ON/OFF** on the front panel again (or press **STANDBY** on the remote control) to finish using this unit and set it to the standby mode.

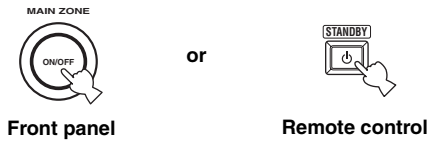

Adjusting the tonal quality

■ Adjusting the BALANCE control

Adjusts the sound output balance of the left and right speakers to compensate for sound imbalance caused by speaker locations or listening room conditions.

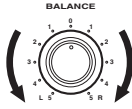

■ Using the CD DIRECT AMP button

Routes input signals from your CD player directly to the specially built-in amplifier for the CD player. As a result, the input signals bypass the INPUT selector and the BASS, TREBLE, BALANCE and LOUDNESS controls and then sent to the power amplifier, thus eliminating any alterations to the CD signals and creating the purest possible sound. The CD DIRECT AMP indicator lights up and the front panel display turns off after a few seconds.



■ Using the PURE DIRECT button

Routes input signals from your audio sources so that the input signals bypass the BASS, TREBLE, BALANCE and LOUDNESS controls, thus eliminating any alterations to the audio signals and creating the purest possible sound.



Note

If both the CD DIRECT AMP and the PURE DIRECT buttons are turned on, only the CD DIRECT AMP button will function.

■ Adjusting the BASS and TREBLE controls

Adjust the high and low frequency response.

BASS

Increases or decreases the low frequency response.

TREBLE

Increases or decreases the high frequency response.

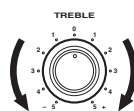
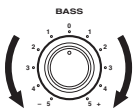

■ Adjusting the LOUDNESS control

Retains a full tonal range at any volume level, thus compensating for the human ears' loss of sensitivity to high and low-frequency ranges at a low volume level.

CAUTION

If the CD DIRECT AMP or the PURE DIRECT button is turned on with the LOUDNESS control set at a certain level, the input signals bypass the LOUDNESS control, resulting in a sudden increase in the sound output level. To prevent your ears or the speakers from being undesirably damaged, be sure to press the CD DIRECT AMP or the PURE DIRECT button after lowering the sound output level or after checking that the LOUDNESS control is properly set.

- 1 Rotate the LOUDNESS control on the front panel to the FLAT position.

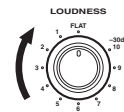

- 2 Rotate VOLUME on the front panel (or press VOLUME +/- on the remote control) to set the sound output level to the loudest listening level that you would listen to.

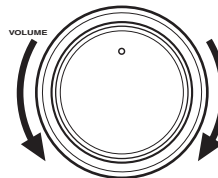

Front panel

or

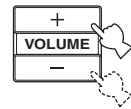

Remote control

- 3 Rotate the LOUDNESS control until the desired volume is obtained.

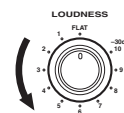

Recording a source

Notes

- The VOLUME, BASS, TREBLE, BALANCE and LOUDNESS controls and the CD DIRECT AMP and the PURE DIRECT buttons have no effect on the source being recorded.
- Check the copyright laws in your country to record from records, CDs, radio, etc. Recording copyright-protected material may infringe on copyright laws.

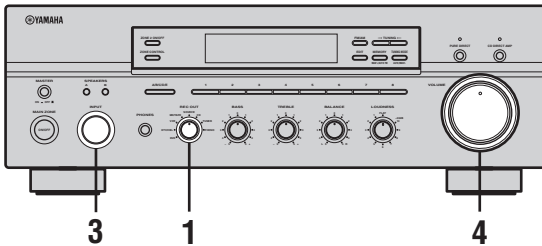

- 1 Rotate the REC OUT selector on the front panel to select the source you want to record from.

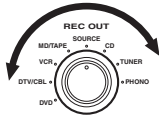

To record the current input source that you are watching or listening to, set the REC OUT selector to SOURCE.

To record a source other than the one that you are watching or listening to, set the REC OUT selector to the source you want to record.

- 2 Play the selected source to record from.

- 3 Rotate the INPUT selector on the front panel to confirm the selected source to record from.

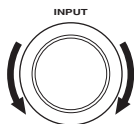

- 4 Rotate VOLUME on the front panel (or press VOLUME +/- on the remote control) to adjust the sound output level of the selected source to record from.

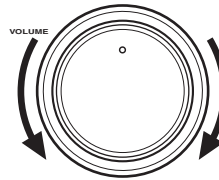

Front panel



or

Remote control

- 5 Begin recording on the MD recorder, the tape deck or the VCR connected to this unit.

Note

If you set the REC OUT selector to a source other than the one that you are watching or listening to, selecting another source with the INPUT selector on the front panel (or the corresponding input selector button on the remote control) while recording is in progress will not affect the recording.



You can monitor the sound and/or picture being recorded by rotating the INPUT selector on the front panel (or pressing MD/TAPE or VCR on the remote control) to select the MD recorder, the tape deck or the VCR used for recording.

Using the sleep timer

Use this feature to automatically set this unit to the standby mode after a certain amount of time. The sleep timer is useful when you are going to sleep while this unit is playing or recording a source. The sleep timer also automatically turns off any external components connected to the AC OUTLET(S).

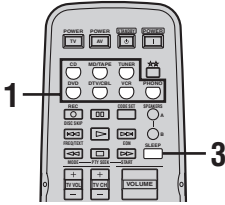

Notes

- The sleep timer can only be set with the remote control.
- The sleep timer automatically turns off Zone 2. However, the power of Zone 2 components are not turned off.

- 1 Press one of the input selector buttons on the remote control to select an input source.



- 2 Start playback on the selected input source.

- 3 Press SLEEP repeatedly to set the amount of time before this unit is set to the standby mode.

Each time you press SLEEP, the front panel display changes as shown below.

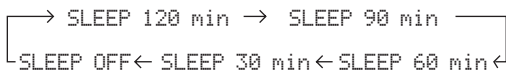

The SLEEP indicator flashes while switching the amount of time for the sleep timer.

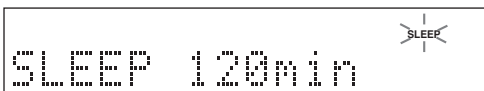

- 4 Press SLEEP repeatedly so that SLEEP OFF appears in the front panel display.



After a few seconds, SLEEP OFF disappears from the front panel display, and the SLEEP indicator turns off.



The sleep timer setting can also be canceled by pressing STANDBY on the remote control (or MAIN ZONE ON/OFF or MASTER ON/OFF on the front panel) to set this unit to the standby mode.

Muting the sound output

1 Press MUTE on the remote control to mute the sound output.

The MUTE indicator flashes in the front panel display and MUTE ON appears in the front panel display.

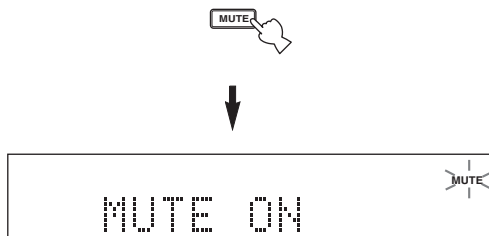

After a few seconds, MUTE ON disappears from the front panel display.

2 Press MUTE on the remote control again to resume the sound output.

The MUTE indicator disappears from the front panel display.



FM/AM TUNING

There are 2 tuning methods; automatic and manual. Select either method according to your preference and the strength of station signals.

Automatic tuning

Automatic tuning is effective when station signals are strong and there is no interference.

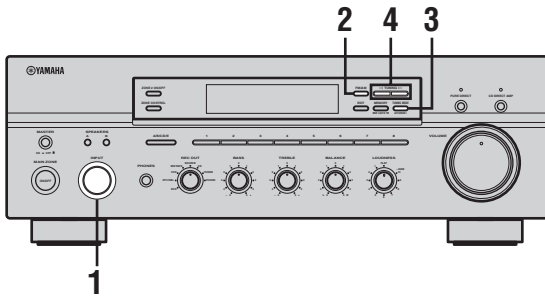

- 1 Rotate the INPUT selector (or press TUNER on the remote control) to select TUNER as the input source.

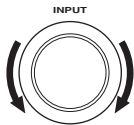

Front panel

or



Remote control

- 2 Press FM/AM on the front panel to select the reception band (FM or AM).

FM or AM appears in the front panel display.



- 3 Press TUNING MODE on the front panel so that the AUTO indicator lights up in the front panel display.



AUTO
Lights up

- 4 Press TUNING </> / > once to begin automatic tuning.

Press > to tune into a higher frequency.

Press < to tune into a lower frequency.

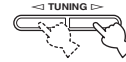

Notes

- When you tune into a station, the frequency of the received station is shown in the front panel display.
- To search for another station, press TUNING </> / > once more.
- If the tuning search does not stop at the desired station because the station signals are weak, try using the manual tuning method.

Manual tuning

Manual tuning is effective when station signals are weak.

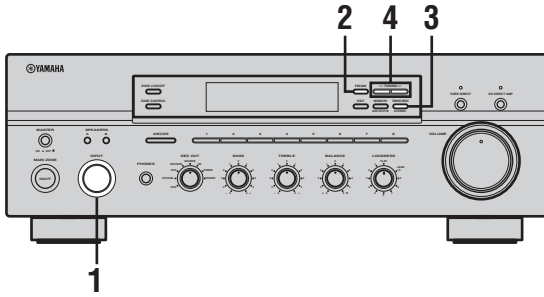

4 Press TUNING </> to manually tune into the desired station.

Hold down the button to continue tuning search.

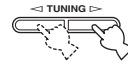

Notes

- When you tune into a station, the frequency of the received station is shown in the front panel display.
- If you tune into an FM station, it is automatically received in the monaural mode to increase signal quality.

1 Rotate the INPUT selector (or press TUNER on the remote control) to select TUNER as the input source.

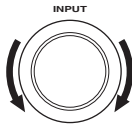

Front panel

or



Remote control

2 Press FM/AM on the front panel to select the reception band (FM or AM).

FM or AM appears in the front panel display.



3 Press TUNING MODE on the front panel so that the AUTO indicator disappears from the front panel display.



AUTO
Disappears

Automatic preset tuning

You can use the automatic preset tuning method to automatically store FM stations. This function enables this unit to automatically tune into FM stations with strong signals and store up to 40 (8 stations in each of the 5 groups, A1 to E8) of those received stations in order. You can then easily recall any preset stations by selecting the preset station numbers where they are stored.

Notes

- Any station data stored under a preset station number is cleared when you store a new station under that preset station number.
- If the number of received stations does not reach 40 (E8), automatic preset tuning automatically stops once searching all available stations are tuned into and stored.
- Only FM stations with sufficient signal strength are stored automatically by automatic preset tuning. If the station you want to store is weak in signal strength, try using the manual preset tuning method.

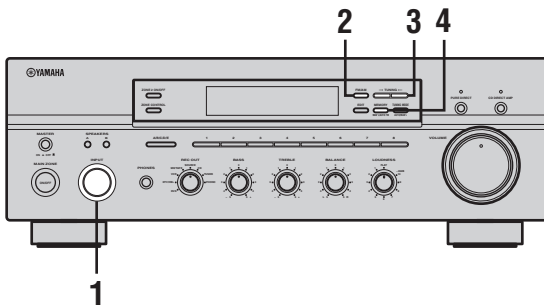

- 1 Rotate the INPUT selector (or press TUNER on the remote control) to select TUNER.

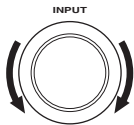

Front panel

or



Remote control

- 2 Press FM/AM on the front panel to select FM as the reception band.

FM appears in the front panel display.



- 3 Press and hold MEMORY on the front panel for more than 3 seconds.

The preset station group and the MEMORY and AUTO indicators flash in the front panel display.



- 4 Press TUNING </> once to begin automatic preset tuning.

Press > to tune into higher frequencies.

Press < to tune into lower frequencies.

When automatic preset tuning is complete, the frequency of the last preset station is shown in the front panel display.

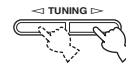

Notes

- If TUNING </> is not pressed within approximately 5 seconds while the MEMORY and AUTO indicators are flashing, automatic preset tuning automatically begins from the currently displayed frequency and proceeds toward higher frequencies.
- Received stations are sequentially programmed to 8 stations in each preset station group. If 8 stations are all programmed in a preset station group, another 8 stations are sequentially programmed in the next preset station group.

■ Customized automatic preset tuning

You can specify a preset station group and a preset station number from which this unit stores the FM stations received by automatic preset tuning.

1 Press and hold MEMORY on the front panel for more than 3 seconds.



2 Press A/B/C/D/E and then press one of the preset station number buttons on the front panel to select the preset station group and the preset station number where the first received station will be stored.

For example, if you select C5, the first received station is automatically programmed to C5 and the next received stations are sequentially programmed to C6, C7, etc.

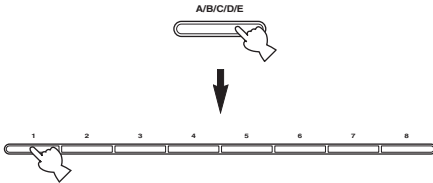

3 Press TUNING </> on the front panel to begin automatic preset tuning.

Press > to tune into higher frequencies.

Press < to tune into lower frequencies.

When automatic preset tuning is complete, the frequency of the last preset station is shown in the front panel display.

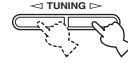

Note

Automatic preset tuning stops when the received stations have all been stored up to E8.

Manual preset tuning

You can also manually store up to 40 stations (8 stations in each of the 5 groups, A1 to E8). You can then easily recall any preset stations by selecting the preset station numbers where they are stored.

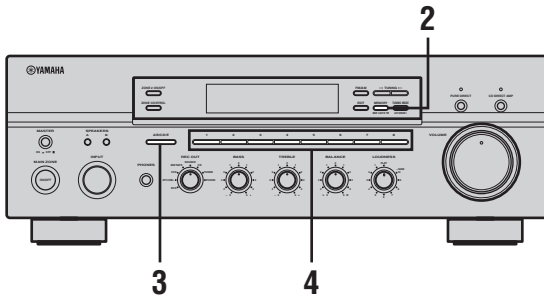

1 Repeat steps 1 to 4 in “Automatic tuning” or in “Manual tuning” to tune into a station.

When you tune into a station, the frequency of the received station is shown in the front panel display.

2 Press MEMORY on the front panel.

The MEMORY indicator flashes in the front panel display for approximately 5 seconds.



**MEMORY
Flashes**

3 Press A/B/C/D/E on the front panel repeatedly to select a preset station group (A to E).

The selected preset station group is shown in the front panel display.

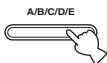

4 Press one of the preset station number buttons on the front panel to select a preset station number (1 to 8) where you want to store the station.

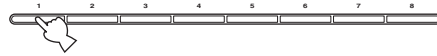

Note

This operation must be done within 5 seconds while the MEMORY indicator is flashing in the front panel display. Otherwise, the manual preset tuning process is automatically canceled.

5 Press MEMORY on the front panel to store the station.

6 Repeat steps 1 to 5 to store other stations.

Notes

- Any station data stored under a preset station number is cleared when you store a new station under that preset station number.
- The reception mode (stereo or monaural) is stored along with the station frequency.

Selecting preset stations

You can tune into the desired station simply by selecting the preset station number where it is stored.

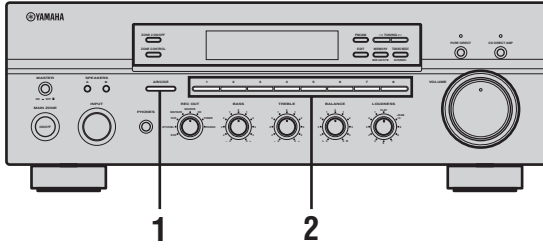

- 1 Press **A/B/C/D/E** on the front panel repeatedly (or press **A/B/C/D/E </>** on the remote control) to select a preset station group (**A** to **E**).

The selected preset station group is shown in the front panel display.

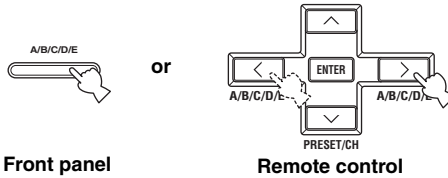

Front panel

Remote control

- 2 Press one of the preset station number buttons on the front panel (or **PRESET/CH ^ / v** on the remote control) to select a preset station number (**1** to **8**).

The preset station number appears in the front panel display along with the reception band and the frequency.

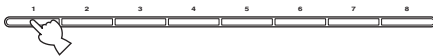

Front panel

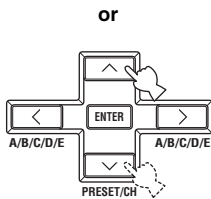

Remote control

Exchanging preset stations

You can exchange the assignment of two preset stations with each other. The following procedure describes an example where a preset station E1 is exchanged with another preset station A5.

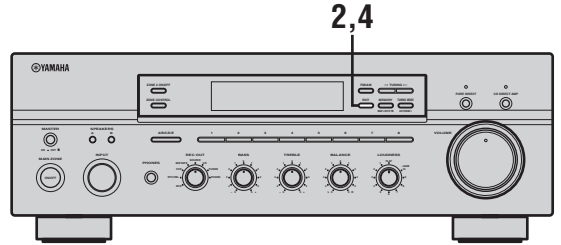

- 1 Repeat steps 1 and 2 in “Selecting preset stations” to select a preset station **E1**.

- 2 Press **EDIT** on the front panel.

E1 and the **MEMORY** indicator flash in the front panel display.



- 3 Repeat steps 1 and 2 in “Selecting preset stations” to select another preset station **A5**.

A5 and the **MEMORY** indicator flash in the front panel display.

MEMORY
Flashes

- 4 Press **EDIT** on the front panel again.

E1-A5 appears in the front panel display, indicating that the two preset station assignments have been exchanged.



RADIO DATA SYSTEM (EUROPE MODEL ONLY)

Receiving Radio Data System stations

Radio Data System is a data transmission system used by FM stations in many countries. The Radio Data System function is carried out among the network stations.

This unit can receive various Radio Data System data such as PS (Program Service name), PTY (Program Type), RT (Radio Text), CT (Clock Time), EON (Enhanced Other Networks) when receiving Radio Data System broadcasting stations.

■ PS (Program Service name) mode

The name of the Radio Data System station being received is displayed.

■ PTY (Program Type) mode

There are 15 program types to classify Radio Data System stations.

NEWS	News
AFFAIRS	Current affairs
INFO	General information
SPORT	Sports
EDUCATE	Education
DRAMA	Drama
CULTURE	Culture
SCIENCE	Science
VARIED	Light entertainment
POP M	Pops
ROCK M	Rock
M.O.R. M	Middle-of-the-road music (easy-listening)
LIGHT M	Light classics
CLASSICS	Serious classics
OTHER M	Other music

■ RT (Radio Text) mode

Information about the program (such as the title of the song or name of the singer) on the Radio Data System station being received is displayed using a maximum of 64 alphanumeric characters, including the umlaut symbol. If other characters are used for RT data, they are displayed with an underbar (_).

■ CT (Clock Time) mode

The current time is displayed and updated every minute. If the data are accidentally cut off, "CT WAIT" may appear.

■ EON (Enhanced Other Networks)

See "EON function" on page 31.

Changing the Radio Data System mode

Four modes are available for displaying Radio Data System data. The PS, PTY, RT and/or CT indicators that correspond to the Radio Data System data services offered by the station light up in the front panel display.

- 1 Press TUNER on the remote control to set this unit to tuner mode.



- 2 Press **FREQ/TEXT** repeatedly on the remote control to display the various Radio Data System data offered by the transmitting station.



Remote control

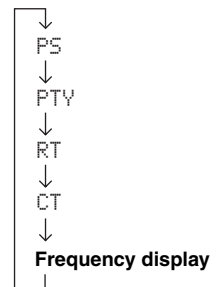

Notes

- Do not press **FREQ/TEXT** until a Radio Data System indicator lights up in the front panel display. You cannot change the mode if you press the button prior to this. This is because this unit has not finished receiving all of the Radio Data System data from the station.
- Radio Data System data not offered by the station cannot be selected.
- This unit cannot utilize the Radio Data System data source if the signal received is not strong enough. In particular, the RT mode requires a large amount of data, so it is possible that the RT mode may not be displayed even if other Radio Data System modes (PS, PTY, etc.) are displayed.
- Radio Data System data may not be received under poor reception conditions. In such cases, press **TUNING MODE (AUTO/MAN'L MONO)** so that the **AUTO** indicator disappears from the front panel display. Although this will change the reception mode to manual, Radio Data System data may be displayed when you change the display to Radio Data System mode.
- If the signal strength is weakened by external interference during the reception of a Radio Data System station, the Radio Data System data service may be cut off suddenly and "...WAIT" will appear in the front panel display.

PTY SEEK function

If you select the desired program type, this unit automatically searches all preset Radio Data System stations that are broadcasting a program of the required type.

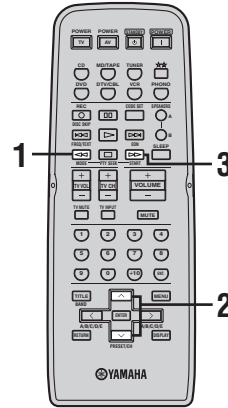

When performing this operation with the remote control, first press **TUNER** to set the remote to tuner mode.

- 1 Press PTY SEEK MODE on the remote control to set this unit in the PTY SEEK mode.**

The program type of the station being received or "NEWS" flashes in the front panel display.

To exit from the PTY SEEK mode, press **PTY SEEK MODE** again.

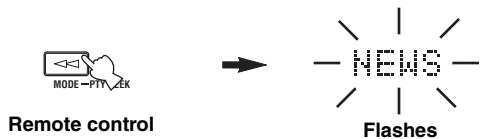

2 Press PRESET/CH ^ / ∨ on the remote control to select the desired program type.

The selected program type appears in the front panel display.

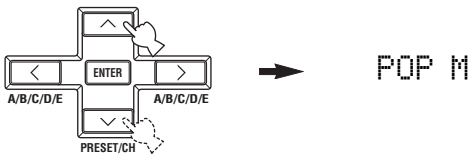

3 Press PTY SEEK START on the remote control to begin searching all preset Radio Data System stations.

The selected program type flashes and the PTY HOLD indicator lights up in the front panel display while searching for stations.

To cancel searching, press PTY SEEK START again.



- The unit stops searching when it finds a station broadcasting the selected type of program.
- If the found station is not the one you desire, press PTY SEEK START again. This unit resumes searching for another station broadcasting the same type of program.

EON function

This function uses the EON data service on the Radio Data System station network. If you select the desired program type (NEWS, INFO, AFFAIRS or SPORT), this unit automatically searches for all preset Radio Data System stations that are scheduled to broadcast the selected type of program and switches from the station currently being received to the new station when the broadcast starts.

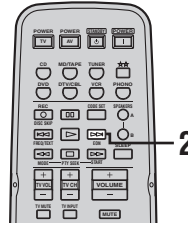

When performing this operation with the remote control, first press TUNER to set the remote to tuner mode.

Note

This function can only be used when a Radio Data System station that offers the EON data service is being received. When such a station is being received, the EON indicator lights up in the front panel display.

1 Check that the EON indicator is lit in the front panel display.

If the EON indicator is not lit up, tune into another Radio Data System station so that the EON indicator lights up.

2 Press EON repeatedly on the remote control to select the desired program type (NEWS, INFO, AFFAIRS or SPORT).

The selected program type name appears in the front panel display.



Remote control

- If a preset Radio Data System station type starts broadcasting the selected type of program, the unit automatically switches from the program being received to that program. (The EON indicator flashes.)
- When broadcasting of the selected program ends, the unit returns to the previous station (or another program on the same station).

■ To cancel this function

Press EON repeatedly until no program type name is shown in the front panel display.

ADVANCED SETUP

■ ADVANCED SETUP menu parameters

Change the initial settings (indicated in bold under each parameter) to reflect the needs of your listening environment.

Factory presets **PRESET**

Use to reset all parameters to the factory presets.

Choices: **CANCEL**, RESET

- Select **CANCEL** if you do not want the parameters of this unit to be initialized when you reset the factory presets.
- Select **RESET** if you want all of the parameters of this unit to be initialized when you reset the factory presets.

Notes

- This setting does not affect the parameters in the ADVANCED SETUP menu.
- The resetting process starts next time you turn on the power of this unit.

Remote **REMOTE**

Use to switch the remote control ID of this unit.

Choices: ID1, **ID2**

- Select ID1 to operate this unit using an alternative code.
- Select ID2 to operate this unit using the default code.

Note

You must also make settings for the remote control (see page 33) and the Zone 2 remote control (see page 9).

Tuner **TU**

(Asia and General models only)

Use to switch the frequency step selection according to the frequency spacing in your area.

Choices: **AM10/FM100**, AM9/FM50

- North, Central and South America: AM10/FM100 (kHz)
- Other areas: AM9/FM50 (kHz)

Changing the ADVANCED SETUP menu parameters

The ADVANCED SETUP menu is displayed in the front panel display.



- During the ADVANCED SETUP procedure, audio output is muted.
- During the ADVANCED SETUP procedure, only MASTER ON/OFF, A/B/C/D/E and the preset station number buttons (1 and 2) on the front panel are operational.

1,2,5

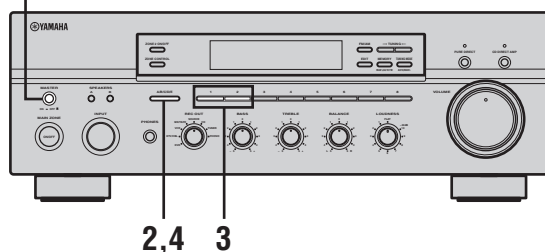

- 1 Press MASTER ON/OFF on the front panel to release it outward to the OFF position.**



- 2 Press and hold A/B/C/D/E on the front panel and then press MASTER ON/OFF inward to the ON position.**

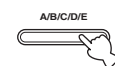

While holding down, press



- 3** Press the preset station number buttons (1 and 2) on the front panel repeatedly to move through the menu and select the parameter you want to adjust.

See page 32 for a complete list of available parameters.



- 4** Press A/B/C/D/E on the front panel repeatedly to toggle between the available parameters.

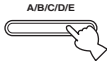

- 5** Press MASTER ON/OFF to release it outward to the OFF position to confirm your setting.



Note

The settings you made are reflected next time you turn on the power of this unit.

Switching the remote control ID

You can select the unit you want to operate with the remote control by switching the remote control ID.

- 1** Press and hold CODE SET on the remote control and then press TUNER on the remote control.



- 2** While holding down CODE SET on the remote control, use the numeric buttons on the remote control to enter the three-digit code number listed in the table below.

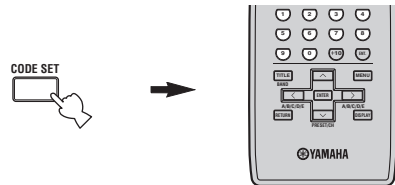

Remote control ID* (this unit's setting)	Function	Code number
ID1	To operate this unit using an alternative code.	801
ID2 (default setting)	To operate this unit using the default code.	802

* When you change the remote control ID, you must switch the remote control ID of this unit (see page 32).

When using multiple YAMAHA receivers or amplifiers with the same default code setting, you may unwantedly operate those components simultaneously. In this case, set one of the alternative codes for this unit to operate this unit separately.

Note

Also change the remote control ID of the Zone 2 remote control (see page 9).

ZONE 2

Connecting the Zone 2 components

This unit allows you to configure a multi-room audio and video system. The Zone 2 feature enables you to set this unit to reproduce separate input sources in the main room and in Zone 2 (the second room) simultaneously. You can also control this unit from the second room using the supplied Zone 2 remote control.

You need the following additional equipment to use the multi-room system of this unit:

- An infrared signal receiver for the second room.
- An infrared emitter for the main room. This emitter transmits the infrared signals sent by the Zone 2 remote control in Zone 2 to the components in the main room.
- An amplifier and speakers for the second room.
- A video monitor for the second room.



Some YAMAHA models are able to connect directly to the REMOTE OUT jack on the rear panel of this unit. If you own these products, you may not need to use an infrared emitter. Up to six YAMAHA components can be connected as shown below.

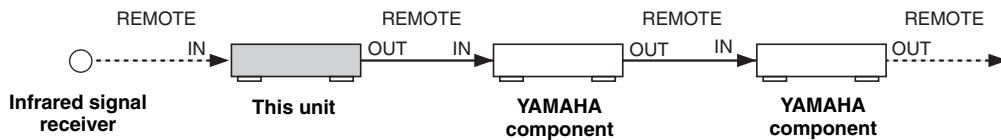

■ Multi-room configuration and connections

The following illustration shows an example of the multi-room system configuration and connections.

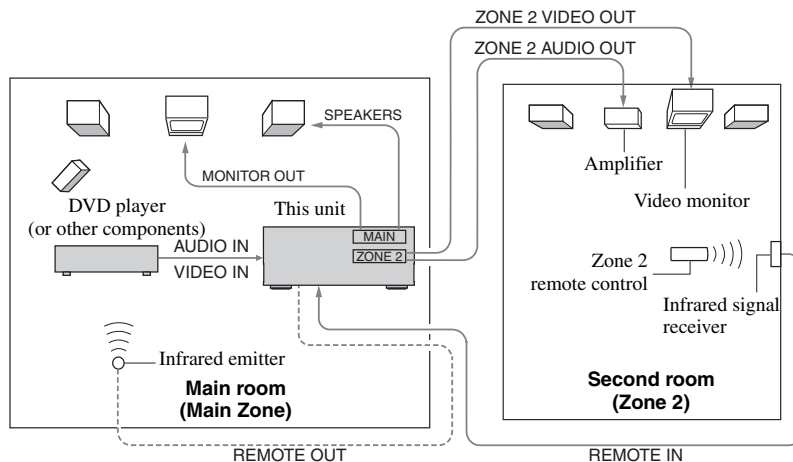

Since there are many possible ways to connect and use this unit in a multi-room configuration, we recommend that you consult with your nearest authorized YAMAHA dealer or service center for the Zone 2 connections that best meet your requirements.

Note

If you want to adjust the Zone 2 volume level by using the amplifier in the second room, we recommend setting the Zone 2 volume level to or near -16 dB.

Controlling Zone 2

Use the supplied Zone 2 remote control to control the input source or adjust the sound output level of Zone 2 independently of the listening conditions in the main room.

- 1 Press **POWER** on the Zone 2 remote control (or **ZONE 2 ON/OFF** on the front panel) to turn on Zone 2.

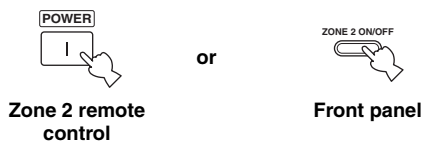

- 2 Press one of the input selector buttons on the ZONE 2 remote control to select the input source of Zone 2.

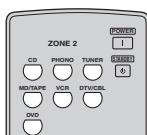

You can also control the input source by using the control buttons on the front panel.

Press **ZONE CONTROL** on the front panel, and then rotate the **INPUT** selector on the front panel to select the desired input source of Zone 2.

- 3 Press **VOLUME +/-** on the Zone 2 remote control to adjust the sound output level of Zone 2.

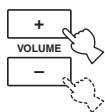

You can mute the sound output to Zone 2 by pressing **MUTE** on the ZONE 2 remote control. Press again to restore the sound output to the previous volume level.

REMOTE CONTROL FEATURES

Control area

■ Controlling this unit

The shaded areas below can be used to control this unit.

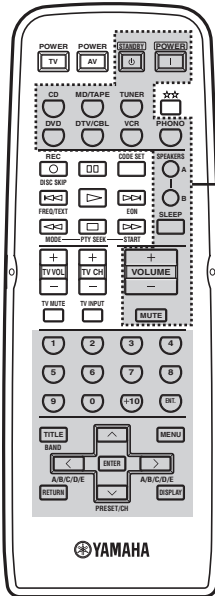

The buttons inside the dotted lines control this unit in any mode (POWER, STANDBY, SLEEP, the input selector buttons, VOLUME +/- and MUTE).

■ Controlling other components

The shaded areas below can be used to control other audio and video components made by YAMAHA and other manufacturers. Each button has a different function depending on the selected component. Select the component you want to control by pressing one of the input selector buttons. The name of the selected component appears in the front panel display.

The input selector buttons switch the function of the component control area below.

Component control area

You can control up to 7 different components by setting the appropriate remote control codes (see page 38).

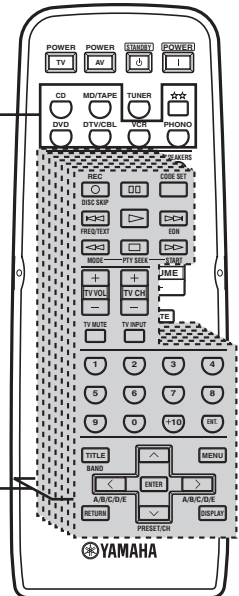

You can use the ☆☆ button to control other components regardless of whether they are connected to this unit.

Controlling other components

In addition to controlling this unit, you can also control other audio and video components made by YAMAHA and other manufacturers using the supplied remote control. To control other components, you must set the appropriate remote control codes.

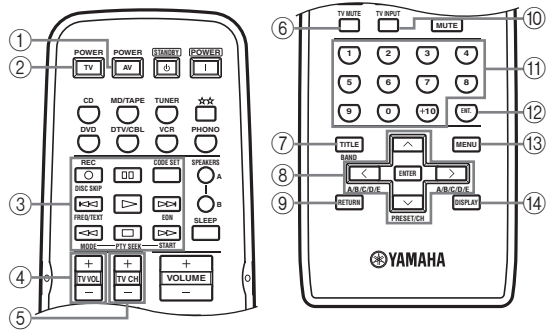

	DVD player	VCR	Digital TV/ Cable TV	TV	CD player	Tape deck	MD recorder	Tuner
① AV POWER	Power *1	Power *1	Power *1	VCR power	Power *1	Power *1	Power *1	Power *1
② TV POWER	TV power	TV power	TV power	Power *1	TV power	TV power	TV power	TV power
③ ◀◀	Search backward	Search backward	VCR search backward	VCR search backward	Search backward	Search backward	Search backward	PTY SEEK MODE *2
▶▶	Search forward	Search forward	VCR search forward	VCR search forward	Search forward	Search forward	Search forward	PTY SEEK START *2
⏮	Skip backward				Skip backward	Direction A	Skip backward	FREQ/TEXT *2
⏭	Skip forward				Skip forward	Direction B	Skip forward	EON *2
REC/ DISC SKIP	Disc skip	Rec	VCR rec	VCR rec	Disc skip	Rec	Rec	
□	Stop	Stop	VCR stop	VCR stop	Stop	Stop	Stop	
⏸	Pause	Pause	VCR pause	VCR pause	Pause	Deck A/B	Pause	
▶	Play	Play	VCR play	VCR play	Play	Play	Play	
④ TV VOL +	TV volume +	TV volume +	TV volume +	Volume +	TV volume +	TV volume +	TV volume +	TV volume +
TV VOL -	TV volume -	TV volume -	TV volume -	Volume -	TV volume -	TV volume -	TV volume -	TV volume -
⑤ TV CH +	TV channel +	Channel +	Channel +	Channel +	TV channel +	TV channel +	TV channel +	TV channel +
TV CH -	TV channel -	Channel -	Channel -	Channel -	TV channel -	TV channel -	TV channel -	TV channel -
⑥ TV MUTE	TV mute	TV mute	TV mute	Mute	TV mute	TV mute	TV mute	TV mute
⑦ TITLE	Title	Title	Title	Title				Band
⑧ ENTER	Menu enter		Menu select	Menu select				
PRESET/CH ^	Menu up		Menu up	Menu up				Preset up (1 to 8)
PRESET/CH v	Menu down		Menu down	Menu down				Preset down (1 to 8)
A/B/C/D/E <	Menu left		Menu left	Menu left				Preset down (A to E)
A/B/C/D/E >	Menu right		Menu right	Menu right				Preset up (A to E)
⑨ RETURN	Return	Return	Return	Return				
⑩ TV INPUT	TV input	TV input	TV input	Input	TV input	TV input	TV input	TV input
⑪ 1-9, 0, +10	Numeric buttons	Numeric buttons	Numeric buttons	Numeric buttons	Numeric buttons		Numeric buttons	Preset stations (1-8)
⑫ ENT.		Enter	Enter/recall	Enter/ numeric button			Index	
⑬ MENU	Menu		Menu	Menu				
⑭ DISPLAY	Display		Display	Display	Display		Display	

*1 This button functions only when the original remote control of the component has the POWER button.

*2 These buttons function for Europe model only.

Setting remote control codes

You can control other components by setting the appropriate remote control codes. Codes can be set up for each input source. For a complete list of available remote control codes, refer to “LIST OF REMOTE CONTROL CODES” at the end of this manual.

The following table show the default component category (library) and the remote control code for each input source.

Remote control code default settings

Input source	Default component category (library)	Manufacturer	Default YAMAHA code
CD	CD	YAMAHA	199
MD/TAPE	TAPE	YAMAHA	499
DVD	DVD	YAMAHA	699
DTV/CBL*	—	—	—
VCR	—	—	—
PHONO	—	—	—
☆☆	—	—	—

* You can only set the TV remote control codes for the DTV/CBL button. However, other remote control codes can be set for any input selector buttons except DTV/CBL.

Note

You may not be able to operate your other YAMAHA components even if the YAMAHA remote control code is initially set as listed above. In this case, try setting other YAMAHA remote control codes.

- 1 Press and hold CODE SET on the remote control and then press one of the input selector buttons on the remote control to select the input source you want to set up.



Note

You must press and hold CODE SET throughout this operation.

- 2 While holding down CODE SET on the remote control, use the numeric buttons on the remote control to enter the three-digit remote control code for the selected input source.

When the setting succeeds, “PRESET OK” appears; however, when it does not, “PRESET NG” appears in the front panel display.

To reset the code, enter the default code for each input source listed in the remote control code default settings table.

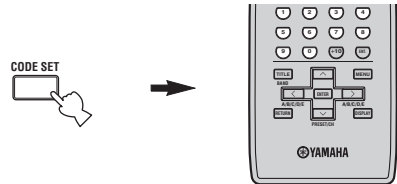

Notes

- If the manufacturer of your component has more than one code, try setting each of them until you find the correct one.
- You can only assign one remote control code to each input selector button.

TROUBLESHOOTING

Refer to the chart below if this unit does not function properly. If the problem you are experiencing is not listed below or if the instructions below do not help, set this unit to the standby mode, disconnect the power cord, and contact the nearest authorized YAMAHA dealer or service center.

■ General

Problem	Cause	Remedy	See page
This unit fails to turn on.	The power supply cord is not connected or the plug is not completely inserted.	Connect the power supply cord firmly.	—
	The impedance setting is incorrect.	Set the impedance to match your speakers.	15
	The protection circuitry has been activated because of a short circuit, etc.	Check that the speaker wires are not touching each other and then turn the power of this unit back on.	11
	The IMPEDANCE SELECTOR switch on the rear panel is not set to either end.	Set the IMPEDANCE SELECTOR switch to either end when the power of this unit is turned off.	15
	This unit has been exposed to a strong external electric shock (such as lightning or strong static electricity).	Set this unit to the standby mode, disconnect the power supply cord, plug it back in after 30 seconds, then use it normally.	—
No sound	Incorrect input or output cable connections.	Connect the cables properly. If the problem persists, the cables may be defective.	12
	No appropriate input source has been selected.	Select an appropriate input source with the INPUT selector on the front panel (or one of the input selector buttons on the remote control).	17
	The SPEAKERS A/B switches are not set properly.	Turn on the corresponding SPEAKERS A or SPEAKERS B.	17
	Speaker connections are not secure.	Secure the connections.	11
The sound suddenly goes off.	The protection circuitry has been activated because of a short circuit, etc.	Check that the IMPEDANCE SELECTOR setting is correct.	15
		Check that the speaker wires are not touching each other and then turn the power of this unit back on.	11
Only the speaker on one side can be heard.	Incorrect cable connections.	Connect the cables properly. If the problem persists, the cables may be defective.	11, 12
	Incorrect setting for the BALANCE control.	Set the BALANCE control to the appropriate position.	19
There is a lack of bass and no ambience.	The + and – wires are connected in reverse at the amplifier or the speakers.	Connect the speaker wires to the correct + and – phase.	11
A “humming” sound can be heard.	Incorrect cable connections.	Connect the audio plugs firmly. If the problem persists, the cables may be defective.	12
	No connection from the turntable to the GND terminal.	Make the GND connection between the turntable and this unit.	12
The volume level is low while playing a record.	The record is being played on a turntable with an MC cartridge.	The turntable should be connected to this unit through the MC head amplifier.	—
The volume level cannot be increased, or the sound is distorted.	The component connected to the MD/TAPE OUT jacks of this unit is turned off.	Turn on the power of the component.	—

The sound is degraded when listening with the headphones connected to the CD player or the tape deck connected to this unit.	The power of this unit is turned off, or this unit is set to the standby mode.	Turn on the power of this unit.	16
The sound level is low.	The LOUDNESS control is functioning.	Set the LOUDNESS control to the FLAT position.	19
The input source cannot be changed although the INPUT selector is rotated.	The CD DIRECT AMP button is turned on.	Turn off the CD DIRECT AMP button.	19
Using the BASS, TREBLE, BALANCE and LOUDNESS controls does not affect the tonal quality.	The CD DIRECT AMP or the PURE DIRECT button is turned on.	The CD DIRECT AMP or the PURE DIRECT button must be turned off to use those controls.	19

■ **Tuner**

Problem		Cause	Remedy	See page
FM	FM stereo reception is noisy.	The particular characteristics of the FM stereo broadcasts being received may cause this problem when the transmitter is too far away or the antenna input is poor.	Check the antenna connections. Try using a high-quality directional FM antenna.	13
			Try using the manual tuning method.	24
	There is distortion, and clear reception cannot be obtained even with a good FM antenna.	There is multipath interference.	Adjust the antenna position to eliminate the multipath interference.	—
	The desired station cannot be tuned in with the automatic tuning method.	The signal is too weak.	Try using a high-quality directional FM antenna.	13
			Try using the manual tuning method.	24
Previously preset stations can no longer be tuned in.	This unit has been disconnected for a long period.	Preset the stations again.	25	
AM	The desired station cannot be tuned in with the automatic tuning method.	The signal is weak or the antenna connections are loose.	Tighten the AM loop antenna connections and orient it for the best reception.	—
			Try using the manual tuning method.	24
	There are continuous crackling and hissing noises.	The noises may result from lightning, fluorescent lamps, motors, thermostats or other electrical equipment.	Try using an outdoor antenna and a ground wire. This will help somewhat, but it is difficult to eliminate all noise.	—
	There are buzzing and whining noises.	A TV set is being used nearby.	Move this unit away from the TV set.	—

■ Remote control

Problem	Cause	Remedy	See page
The remote control does not work nor function properly.	Wrong distance or angle.	The remote control will function within a maximum range of 6 m (19.7 ft) and no more than 30 degrees off-axis from the front panel.	10
	Direct sunlight or lighting (from an inverter type of fluorescent lamp, etc.) is striking the remote control sensor of this unit.	Reposition this unit.	—
	The batteries are weak.	Replace all batteries.	10
	The remote control ID and this unit's ID do not match.	Switch the remote control ID or this unit's ID.	9,32,33
	The remote control code was not correctly set.	Try setting another code of the same manufacturer using "LIST OF REMOTE CONTROL CODES" at the end of this manual.	38
	Even if the remote control code is correctly set, there are some models that do not respond to the remote control.	Use the supplied remote control for the components.	—

SPECIFICATIONS

AUDIO SECTION

- Minimum RMS Output Power
(8 Ω, 20 Hz to 20 kHz, 0.019% THD) 100 W + 100 W
(6 Ω, 20 Hz to 20 kHz, 0.03% THD) 120 W + 120 W
- Dynamic Power (IHF)
(8/6/4/2 Ω) 140/170/220/290 W
- Maximum Output Power [Europe model only]
(1 kHz, 0.7% THD, 4 Ω) 160 W
- IEC Output Power [Europe model only]
(1 kHz, 0.019% THD, 8 Ω) 115 W
- Power Band Width
(0.03% THD, 50 W, 8 Ω) 10 Hz to 50 kHz
- Damping Factor (SPEAKERS A)
20 Hz to 20 kHz, 8 Ω 240 or more
- Maximum Output Power (EIAJ)
[Asia and General models only]
(1 kHz, 10% THD, 8/6 Ω) 145/170 W
- Maximum Input Signal
PHONO (1 kHz, 0.019% THD) 70 mV or more
CD, etc. (1 kHz, 0.019% THD) 2.2 V or more
- Frequency Response
CD, etc. (20 Hz to 20 kHz) 0 ± 0.5 dB
CD DIRECT AMP ON (10 Hz to 100 kHz) 0 ± 1.0 dB
- RIAA Equalization Deviation
PHONO ± 0.5 dB
- Total Harmonic Distortion
PHONO to OUT (REC)
(20 Hz to 20 kHz, 3 V) 0.008% or less
CD, etc. to SP OUT
(20 Hz to 20 kHz, 50 W, 8 Ω) 0.012% or less
- Signal to Noise Ratio (IHF-A Network)
PHONO (5 mV input shorted) 87 dB or more
CD DIRECT AMP (200 mV input shorted) 110 dB or more
- Residual Noise (IHF-A Network)
CD DIRECT AMP ON 30 μV
PURE DIRECT ON 110 μV
- Gain Tracking Error (0 to -60 dB) 2 dB or less
- Input Sensitivity/Input Impedance
PHONO 3.0 mV/47 kΩ
CD, etc. 200 mV/47 kΩ
MAIN IN 1 V/30 kΩ
- Output Level/Output Impedance
OUT (REC) 200 mV/1.2 kΩ or less
PRE OUT 1 V/1.2 kΩ
SUB WOOFER OUTPUT 4 V/1.2 kΩ
ZONE 2 OUT 1 V/1.2 kΩ
- Headphone Output/Impedance
(Input 1 kHz, 200 mV, 8 Ω, 0.015% THD)
CD, etc. 0.47 V/470 Ω
- Channel Separation
CD, etc. (5.1 kΩ input shorted, 1/10 kHz) 65/50 dB or more
- Tone Control Characteristics
BASS
Boost/Cut (20 Hz) ±10 dB
Turnover Frequency 350 Hz
TREBLE
Boost/Cut (20 kHz) ±10 dB
Turnover Frequency 3.5 kHz

- Continuous Loudness Control
Attenuation (1 kHz) -30 dB

VIDEO SECTION

- Video Signal Type
[U.S.A., Canada and General models] NTSC
[Other models] PAL
- Signal to Noise Ratio 50 dB or more
- Frequency Response (MONITOR OUT)
Composite 5 Hz to 10 MHz, -3 dB

FM SECTION

- Tuning Range
[U.S.A. and Canada models] 87.5 to 107.9 MHz
[Asia and General models] 87.5/87.50 to 107.9/108.00 MHz
[Other models] 87.50 to 108.00 MHz
- Usable Sensitivity (IHF) 1.0 μV (11.2 dBf)
- Signal to Noise Ratio (IHF)
Mono/Stereo 76 dB/70 dB
- Harmonic Distortion (1 kHz)
Mono/Stereo 0.2%/0.3%
- Stereo Separation (1 kHz) 45 dB
- Frequency Response 20 Hz to 15 kHz, +0.5/-2 dB

AM SECTION

- Tuning Range
[U.S.A. and Canada models] 530 to 1710 kHz
[Asia and General models] 530/531 to 1710/1611 kHz
[Other models] 531 to 1611 kHz
- Usable Sensitivity 300 μV/m

GENERAL

- Power Supply
[U.S.A. and Canada models] AC 120 V, 60 Hz
[Asia model] AC 220/230-240 V, 50/60 Hz
[General model] AC 110/120/220/230-240 V, 50/60 Hz
[Australia model] AC 240 V, 50 Hz
[Europe model] AC 230 V, 50 Hz
- Power Consumption
[U.S.A. and Canada models] 260 W, 360 VA
[Other models] 260 W
- Standby Power Consumption 0.1 W
- Maximum Power Consumption [General model only]
(6 Ω, 1 kHz, 10% THD) 650 W
- AC Outlets
[Australia model] 1 (Total 100 W maximum)
[General model] 2 (Total 50 W maximum)
[Other models] 2 (Total 100 W maximum)
- Dimensions (W x H x D) 435 x 151 x 389 mm
(17-1/8" x 5-15/16" x 15-5/16")
- Weight 10.9 kg (24 lbs.)

* Specifications are subject to change without notice.

ATTENTION: VEUILLEZ LIRE CE QUI SUIT AVANT D'UTILISER L'APPAREIL.

- 1 Pour utiliser l'appareil au mieux de ses possibilités, lisez attentivement ce mode d'emploi. Conservez-le soigneusement pour référence.
- 2 Installez cet appareil audio dans un endroit bien aéré, frais, sec et propre – à l'abri de la lumière directe du soleil, des sources de chaleur ou de vibration, des poussières, de l'humidité et du froid. Ménagez un espace libre d'au moins 30 cm au-dessus, 20 cm sur la gauche et la droite et 20 cm à l'arrière de l'appareil pour qu'il soit bien ventilé.
- 3 Placez l'appareil loin des équipements, moteurs et transformateurs électriques, pour éviter les ronflements parasites.
- 4 N'exposez pas l'appareil à des variations brutales de température, ne le placez pas dans un environnement très humide (par exemple dans une pièce contenant un humidificateur) car cela peut entraîner la condensation d'humidité à l'intérieur de l'appareil qui elle-même peut être responsable de secousse électrique, d'incendie, de dommage à l'appareil ou de blessure corporelle.
- 5 Evitez d'installer l'appareil dans un endroit où des objets peuvent tomber, ainsi que là où l'appareil pourrait être exposé à des éclaboussures ou des gouttes d'eau. Sur le dessus de l'appareil, ne placez pas:
 - D'autres appareils qui peuvent endommager la surface de l'appareil ou provoquer sa décoloration.
 - Des objets se consumant (par exemple, une bougie) qui peuvent être responsables d'incendie, de dommage à l'appareil ou de blessure corporelle.
 - Des récipients contenant des liquides qui peuvent être à l'origine de secousse électrique ou de dommage à l'appareil.
- 6 Ne couvrez pas l'appareil d'un journal, d'une nappe, d'un rideau, etc. car cela empêcherait l'évacuation de la chaleur. Toute augmentation de la température intérieure de l'appareil peut être responsable d'incendie, de dommage à l'appareil ou de blessure corporelle.
- 7 Ne branchez pas la fiche du cordon d'alimentation de l'appareil sur une prise secteur aussi longtemps que tous les raccordements n'ont pas été effectués.
- 8 Ne pas faire fonctionner l'appareil à l'envers. Il risquerait de chauffer et d'être endommagé.
- 9 N'exercez aucune force excessive sur les commutateurs, les boutons et les cordons.
- 10 Pour débrancher la fiche du cordon d'alimentation au niveau de la prise secteur, saisissez la fiche et ne tirez pas sur le cordon.
- 11 Ne nettoyez pas l'appareil au moyen d'un solvant chimique, ce qui pourrait endommager la finition. Utilisez un chiffon sec et propre.
- 12 N'alimentez l'appareil qu'à partir de la tension prescrite. Alimenter l'appareil sous une tension plus élevée est dangereux et peut être responsable d'incendie, de dommage à l'appareil ou de blessure corporelle. YAMAHA ne saurait être tenue responsable des dommages résultant de l'alimentation de l'appareil sous une tension autre que celle prescrite.
- 13 Pour éviter tout dommage dû à la foudre lors d'orages, débranchez le cordon d'alimentation secteur et les antennes extérieures de la prise secteur.
- 14 Ne tentez pas de modifier ni de réparer l'appareil. Consultez le service YAMAHA compétent pour toute réparation qui serait requise. Le coffret de l'appareil ne doit jamais être ouvert, quelle que soit la raison.
- 15 Si vous envisagez de ne pas vous servir de l'appareil pendant une longue période (par exemple, pendant les vacances), débranchez la fiche du cordon d'alimentation au niveau de la prise secteur.
- 16 Installez l'appareil près de la prise secteur et à un endroit tel que la fiche secteur soit facilement accessible.
- 17 Lisez la section intitulée "GUIDE DE DÉPANNAGE" où figurent une liste d'erreurs de manipulation communes avant de conclure que l'appareil présente une anomalie de fonctionnement.
- 18 Avant de déplacer l'appareil, appuyez sur MASTER ON/OFF pour le faire ressortir sur la position OFF, et débranchez la fiche du cordon d'alimentation secteur de la prise murale.
- 19 **VOLTAGE SELECTOR**
(Modèles pour l'Asie et modèle standard seulement)
Le commutateur VOLTAGE SELECTOR placé sur le panneau arrière de cet appareil doit être convenablement positionné AVANT de brancher la fiche du cordon d'alimentation secteur. Les tensions d'alimentation possibles sont:
Modèle standard 110/120/220/230–240 V CA, 50/60 Hz
Modèle pour l'Asie 220/230–240 V CA, 50/60 Hz

AVERTISSEMENT

POUR RÉDUIRE LES RISQUES D'INCENDIE OU DE SECOUSSE ÉLECTRIQUE, N'EXPOSEZ PAS CET APPAREIL À LA PLUIE OU À L'HUMIDITÉ.

Tant que l'appareil est raccordé à la prise secteur, il reste connecté au secteur même si vous le mettez hors tension avec MASTER ON/OFF, ou avec MAIN ZONE ON/OFF et ZONE 2 ON/OFF. Dans cet état, l'appareil est conçu pour consommer une très faible quantité de courant.

TABLE DES MATIÈRES

INTRODUCTION

PARTICULARITÉS	2
ACCESSOIRES FOURNIS	2
COMMANDES ET FONCTIONS	3
Face avant	3
Afficheur de la face avant	5
Panneau arrière	6
Boîtier de télécommande	7
Zone 2 boîtier de télécommande	9
Mise en place des piles dans le boîtier de télécommande	10
Utilisation des boîtiers de télécommande	10

PRÉPARATIONS

RACCORDEMENTS	11
Raccordement des enceintes	11
Connexion des périphériques audio et vidéo	12
Raccordement des antennes AM et FM	13
Raccordement du cordon d'alimentation	15
Mise sous tension et hors tension de l'appareil	16

OPÉRATIONS DE BASE

LECTURE ET ENREGISTREMENT	17
Lecture d'une source	17
Réglage de la qualité du son	19
Enregistrement d'une source	20
Utilisation de la minuterie de mise hors service	21
Cette touche coupe les sons	22
SYNTONISATION FM/AM	23
Syntonisation automatique	23
Syntonisation manuelle	24
Mise en mémoire automatique des fréquences	25
Mise en mémoire manuelle	27
Choix d'une présélection	28
Échange des fréquences	28
RADIO DATA SYSTEM (MODÈLE POUR L'EUROPE SEULEMENT)	29
Réception des stations Radio Data System	29
Sélection du mode Radio Data System	29
Service PTY SEEK	30
Service EON	31

OPÉRATIONS DÉTAILLÉES

RÉGLAGES APPROFONDIS	32
Modification des paramètres du menu ADVANCED SETUP	32
Commutation du numéro d'identification de la télécommande	33
ZONE 2	34
Raccordements des appareils Zone 2	34
Commandes Zone 2	35
PARTICULARITÉS DE LA TÉLÉCOMMANDE	36
Section des commandes	36
Commande des autres appareils	37
Enregistrement des codes de commande	38

INFORMATIONS COMPLÉMENTAIRES

GUIDE DE DÉPANNAGE	39
CARACTÉRISTIQUES TECHNIQUES	42

INTRODUCTION

PRÉPARATIONS

OPÉRATIONS DE BASE

OPÉRATIONS DÉTAILLÉES

INFORMATIONS COMPLÉMENTAIRES

Français

PARTICULARITÉS

Amplificateur intégré à 2 voies

- ◆ Puissance de sortie minimum efficace 100 W + 100 W (8 Ω), 0,019% DHT, 20 Hz à 20 kHz
- ◆ Puissance ultra-dynamique, capacité d'attaque à basse impédance

Syntoniseur AM/FM perfectionné

- ◆ Présélection aléatoire de 40 fréquences
- ◆ Mise en mémoire automatique des fréquences
- ◆ Capacité d'échange des stations présélectionnées
- ◆ Touches de syntonisation Radio Data System (Modèle pour l'Europe seulement)

Autres particularités

- ◆ Commutateur PURE DIRECT pour la reproduction la plus fidèle possible d'une source sonore
- ◆ Commutateur CD DIRECT AMP pour la reproduction la plus fidèle possible d'une source sonore
- ◆ Sélecteur REC OUT de source d'entrée indépendant
- ◆ Contrôle variable de l'intensité sonore en continu
- ◆ Minuterie de mise hors service
- ◆ Commande à distance possible
- ◆ Télécommande Zone 2 fournie
- ◆ Service d'installation client Zone 2

- Le symbole  appelle votre attention sur un conseil d'utilisation.
- Certaines actions peuvent être commandées au moyen des touches de panneau de commande de l'appareil ou de celles de la télécommande. Lorsque le nom d'une touche du panneau de commande de l'appareil diffère de celui de la télécommande, celui de la télécommande est donné entre parenthèses.
- Lorsque les touches de la télécommande et la télécommande Zone 2 ont des fonctions communes, les explications du manuel sont illustrées avec les touches de la télécommande.
- Ce mode d'emploi a été imprimé avant la fabrication de l'appareil. Les caractéristiques et la présentation ont pu être modifiées à fin d'amélioration, etc. En cas de divergence entre le mode d'emploi et l'appareil, ce dernier prime.

ACCESSOIRES FOURNIS

Veillez vous assurer que vous possédez bien les postes suivants.

Boîtier de télécommande

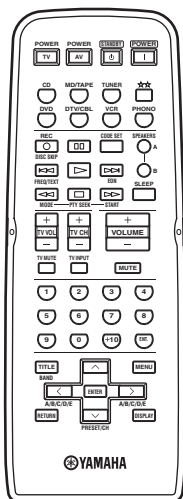

Télécommande Zone 2

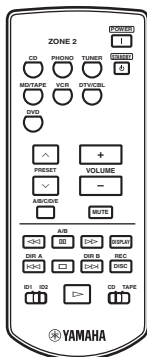

Câble électrique
(Deux pour le modèle
destiné à l'Asie)

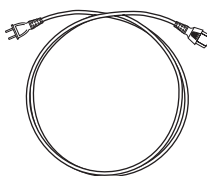

Antenne cadre AM



Antenne intérieure FM
(Modèles pour les
États-Unis, le Canada
et modèle standard)

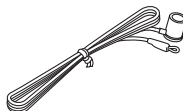

Antenne intérieure FM
(Modèles pour l'Europe
et l'Australie)

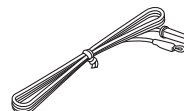

Piles (x2)
(AA, R6, UM-3)

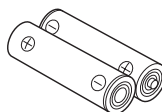

Piles (x2)
(AAA, R03, UM-4)

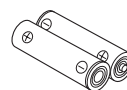

COMMANDES ET FONCTIONS

Face avant

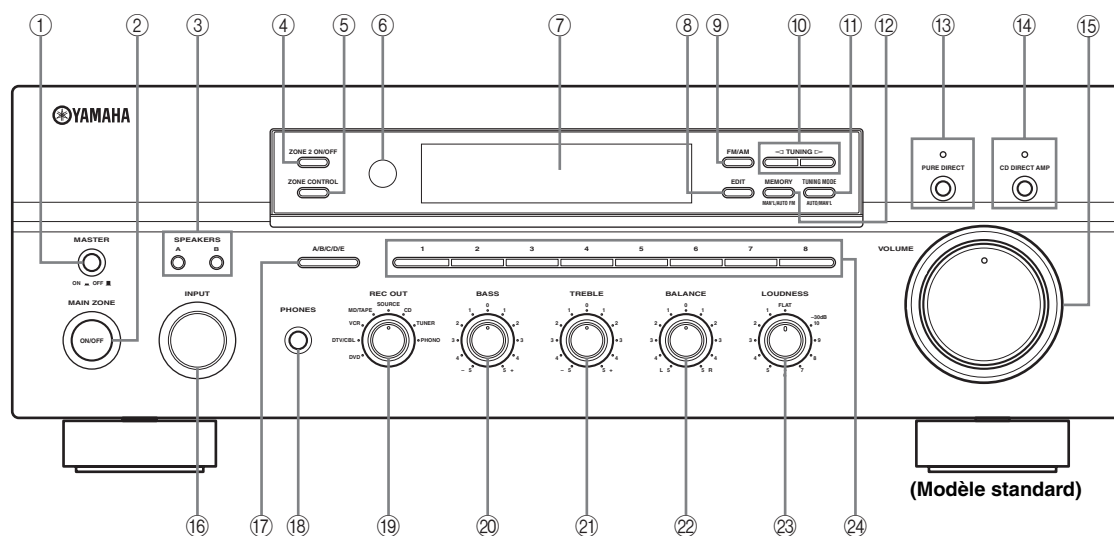

① MASTER ON/OFF

Appuyez vers la position ON pour mettre cet appareil sous tension. Appuyez à nouveau pour le ramener hors de la position OFF et l'éteindre.

Reportez-vous à la page 16 pour plus de détails

Remarque

Même éteint, cet appareil continue à consommer de l'électricité pour entretenir la mémoire.

Secours de la mémoire

Le circuit de secours de la mémoire empêche de perdre les données enregistrées. Toutefois, toutes les données enregistrées seront perdues si l'appareil est débranché pendant plus d'une semaine.

② MAIN ZONE ON/OFF

Cette touche Main Zone met l'appareil en service ou en veille.

Reportez-vous à la page 16 pour plus de détails.

Remarques

- Cette touche n'agit que lorsque MASTER ON/OFF est en position ON.
- En veille, l'appareil consomme une faible quantité d'électricité de manière à être en mesure de recevoir les signaux infrarouges qui peuvent être émis par le boîtier de télécommande.

③ SPEAKERS A/B

Les enceintes reliées aux prises SPEAKERS A et/ou SPEAKERS B placées sur le panneau arrière sont mises en service ou hors service chaque fois que vous appuyez sur la touche correspondante (reportez-vous à la page 17).

④ ZONE 2 ON/OFF

Appuyez sur Zone 2 ou la positionner sur le mode de veille. Lorsque la touche Zone 2 est allumée, les signaux sont envoyés vers les prises ZONE 2 OUT.

Remarque

Cette touche n'agit que lorsque MASTER ON/OFF est en position ON.

⑤ ZONE CONTROL

Appuyez pour régler la source d'entrée de Zone 2.

Remarques

- Cette touche est opérationnelle si Zone 2 est activé.
- Si vous appuyez sur cette touche, le témoin ZONE 2 de la fenêtre du panneau avant clignote pendant environ 5 secondes. Sélectionnez la source d'entrée de Zone 2 pendant que le témoin clignote.
- Vous pourrez régler sur la station présélectionnée si TUNER est la source d'entrée de Zone 2.

⑥ Capteur de télécommande

Il reçoit les signaux émis par le boîtier de télécommande.

Remarque

Commute la télécommande ID entre ID1 et ID2 en cas d'utilisation de récepteurs ou amplificateurs YAMAHA multiples (reportez-vous aux pages 9, 32, et 33).

⑦ Afficheur de la face avant

Il fournit des informations relatives à l'état de l'appareil.

⑧ **EDIT**

Echange l'assignation de deux stations présélectionnées lorsque TUNER est sélectionné comme source d'entrée (reportez-vous à la page 28).

⑨ **FM/AM**

Commute la bande de fréquence de réception AM et FM lorsque TUNER est sélectionné comme source d'entrée (reportez-vous à la page 23).

⑩ **TUNING** ◀ / ▶

Sélectionne la fréquence de syntonisation lorsque TUNER est sélectionné comme source d'entrée (reportez-vous à la page 23).

⑪ **TUNING MODE**

Commute le mode de syntonisation automatique (le témoin AUTO est alors allumé) et manuelle (le témoin AUTO est alors éteint) lorsque TUNER est sélectionné comme source d'entrée.

⑫ **MEMORY**

Cette touche met une fréquence en mémoire (reportez-vous à la page 27).

Cette touche règle l'appareil en mode de syntonisation automatique (reportez-vous à la page 25).

⑬ **PURE DIRECT et témoin**

Permet de restituer le son le plus pur possible lors de l'écoute d'une source. Le témoin au-dessus de la touche s'allume lorsque la fonction est activée.

Reportez-vous à la page 19 pour plus de détails.

⑭ **CD DIRECT AMP et témoin**

Permet de restituer le son le plus pur possible lors de l'écoute d'un CD. Le témoin au-dessus de la touche s'allume et la fenêtre d'affichage du panneau avant s'éteint lorsque la fonction est activée.

Reportez-vous à la page 19 pour plus de détails.

⑮ **VOLUME**

Ces touches augmentent ou diminuent le niveau sonore.

Remarque

Elle est sans effet vis-à-vis du niveau OUT (REC).

⑯ **Sélecteur INPUT**

Ce bouton assure la sélection de la source que vous désirez écouter ou regarder.

⑰ **A/B/C/D/E**

Sélectionne le groupe de stations présélectionnées (A à E) lorsque TUNER est sélectionné comme source d'entrée (reportez-vous à la page 26).

⑱ **Prise PHONES**

Fournit les signaux audio destinés à l'écoute au casque.

Remarque

Appuyez SPEAKERS A/B de manière que les témoins SP A/B s'éteint avant de raccorder les casques à la prise PHONES.

⑲ **Sélecteur REC OUT**

Sélectionne la source devant être enregistrée sur un enregistreur MD ou sur la platine à cassette, quel que soit le réglage du sélecteur INPUT, ce qui permet d'enregistrer la source sélectionnée tout en écoutant une autre source (reportez-vous à la page 20).

⑳ **BASS**

Augmente ou diminue la réponse dans les basses fréquences. La position 0 produit une fidélité uniforme (reportez-vous à la page 19).

㉑ **TREBLE**

Augmente ou diminue la réponse dans les hautes fréquences. La position 0 produit une fidélité uniforme (reportez-vous à la page 19).

㉒ **BALANCE**

Équilibre le son fourni par les enceintes gauche et droite pour compenser le déséquilibre dû à la disposition des enceintes ou à la configuration de la pièce (reportez-vous à la page 19).

㉓ **LOUDNESS**

Retient toute la gamme des sons à bas volume pour compenser la perte de sensibilité de l'oreille humaine au niveau des hautes et basses fréquences lorsque le volume est réduit (reportez-vous à la page 19).

㉔ **Touches des numéros des fréquences présélectionnées (1 à 8)**

Sélectionne le numéro de station présélectionnée (1 à 8) lorsque TUNER est sélectionné comme source d'entrée (reportez-vous à la page 28).

Afficheur de la face avant

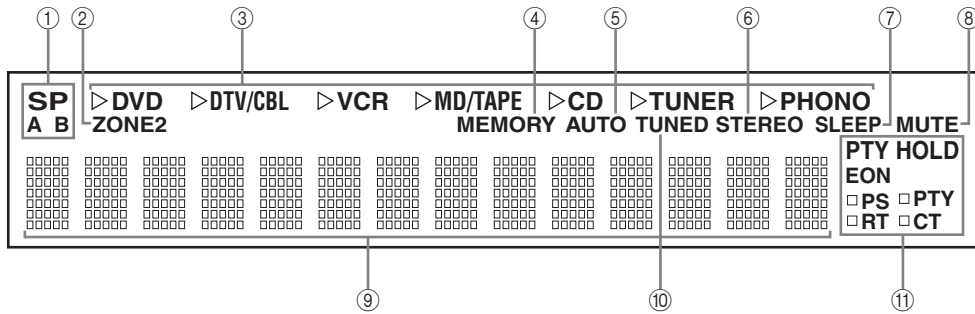

① Témoins SP (SPEAKERS) A/B

Ces témoins s'allument en fonction du jeu d'enceintes choisi.

Les deux témoins sont éclairés lorsque les deux jeux d'enceintes sont sélectionnés.

② Témoin ZONE 2

S'allume lorsque Zone 2 est activé.

③ Témoins des sources

S'allume quand l'appareil est dans le mode correspondant.

④ Témoin MEMORY

Clignote environ 5 secondes après une pression sur MEMORY sur la face avant. Lorsque l'indicateur MEMORY clignote, mémorisez la fréquence affichée dans la mémoire avec A/B/C/D/E et une des touches de stations présélectionnées sur la face avant.

⑤ Témoin AUTO

S'allume quand l'appareil est en mode de syntonisation automatique.

⑥ Témoin STEREO

Ce témoin s'éclaire lorsque l'appareil reçoit un signal stéréophonique FM puissant alors que le témoin AUTO est éclairé.

⑦ Témoin SLEEP

Ce témoin s'allume lorsque la minuterie de mise hors service est active.

⑧ Témoin MUTE

Ce témoin clignote lorsque la fonction (MUTE) est en service.

⑨ Afficheur multifonction

Affiche les informations de réglage ou de changement de paramètres.

⑩ Témoin TUNED

Ce témoin s'éclaire lorsque l'appareil est accordé sur une station.

■ Modèle pour l'Europe seulement

⑪ Témoins Radio Data System

Le témoin en forme de carré à côté du nom de chaque Système de données radio s'allume lorsque le système correspondant est sélectionné.

Témoin PTY HOLD

S'allume pendant une recherche de stations en mode PTY SEEK.

Témoin EON

S'éclaire lorsque la station Radio Data System captée offre le service EON.

Panneau arrière

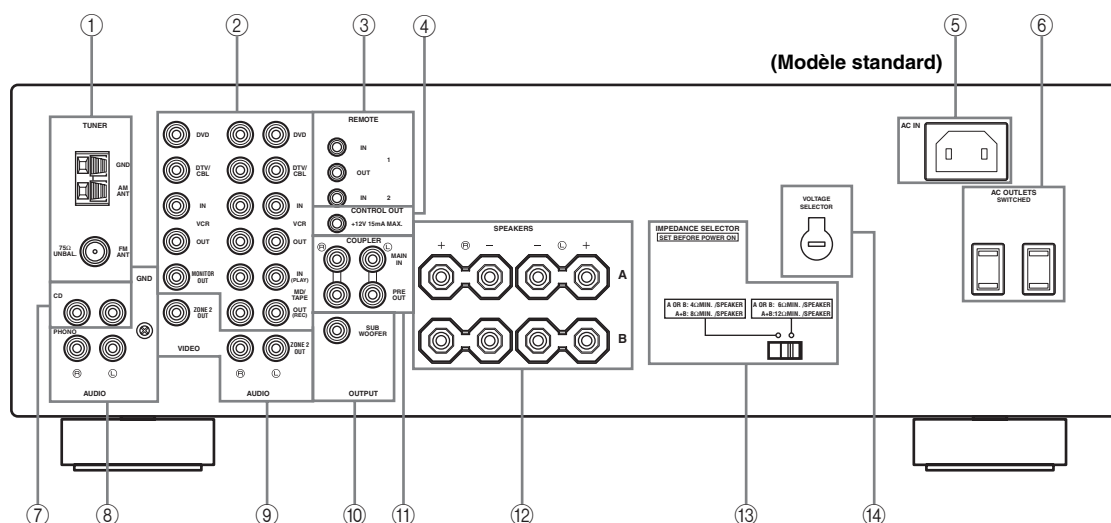

① Bornes d'antenne

Connexion des antennes FM et AM.
Reportez-vous à la page 13 pour ce qui concerne les raccordements.

② Prises AUDIO/VIDEO

Connexion des composants audio et vidéo.
Reportez-vous à la page 12 pour ce qui concerne les raccordements.

③ Prises REMOTE

Ces prises sont destinées aux signaux d'entrée et de sortie de la télécommande.
Reportez-vous à la page 34 pour ce qui concerne les raccordements.

④ Prise CONTROL OUT

Cette prise sert à régler l'expansion. Pour de plus amples détails concernant cette question, veuillez consulter le revendeur ou le service après-vente YAMAHA.

⑤ AC IN

Utilisé pour brancher le fil électrique fourni.
Reportez-vous à la page 15 pour ce qui concerne les raccordements.

⑥ AC OUTLET(S) (SWITCHED)

Utilisez cette prise pour alimenter d'autres appareils audiovisuels.
Reportez-vous à la page 15 pour le détail.

⑦ Prises CD

Connexion à un lecteur CD.
Reportez-vous à la page 12 pour ce qui concerne les raccordements.

⑧ Prises PHONO et borne GND

Connexion d'un tourne-disques.
Reportez-vous à la page 12 pour ce qui concerne les raccordements.

⑨ Prises ZONE 2

Connexion d'un composant Zone 2.
Reportez-vous à la page 34 pour ce qui concerne les raccordements.

⑩ Prise SUBWOOFER OUTPUT

Connexion d'un subwoofer avec amplificateur incorporé.

⑪ Prises COUPLER

Connexion d'une unité périphérique.
Reportez-vous à la page 15 pour ce qui concerne les raccordements.

⑫ Prises SPEAKERS

Connexion des haut-parleurs.
Reportez-vous à la page 11 pour ce qui concerne les raccordements.

⑬ Sélecteur IMPEDANCE SELECTOR

Commute les réglages d'impédance.
Reportez-vous à la page 15 pour le détail.

■ Modèle pour l'Asie et modèle standard seulement

⑭ VOLTAGE SELECTOR

Reportez-vous à la page 15 pour le détail.

Boîtier de télécommande

Cette section décrit les fonctions de chaque touche de la télécommande, laquelle peut être utilisée avec cet appareil ou avec d'autres périphériques de YAMAHA ou d'autres fabricants. Les fonctions des touches agissant sur d'autres appareils audio ou vidéo sont les mêmes que celles des touches correspondantes de ces appareils. Reportez-vous au mode d'emploi de chaque appareil pour le détail. Pour commander les autres périphériques à l'aide de la télécommande, voir "PARTICULARITÉS DE LA TÉLÉCOMMANDE" page 36.

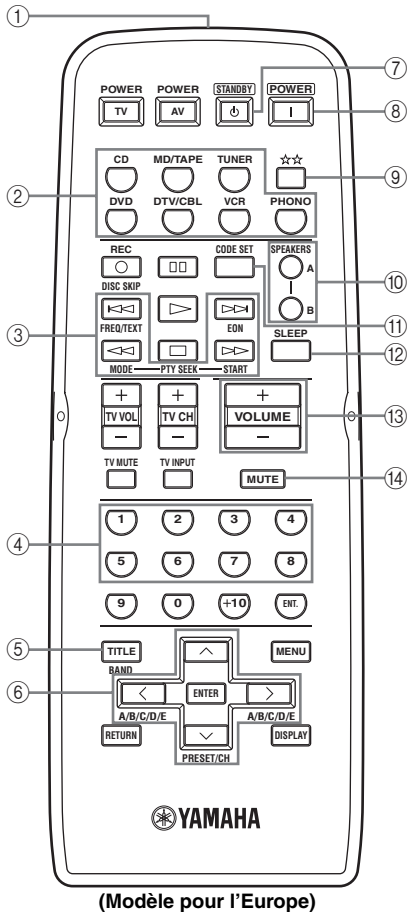

(Modèle pour l'Europe)

① Émetteur de signal infrarouge

Envoie les signaux infrarouges.

② Touches de sélection d'entrée

Elle assure le choix de la source d'entrée désirable et de la zone de commande (reportez-vous à la page 36).

③ Touches de syntonisation Radio Data System

Commande les éléments du Radio Data System.

Remarque

Les éléments du Radio Data System (FREQ/TEXT, EON, PTY SEEK MODE et PTY SEEK START) ne sont disponibles que sur le modèle pour l'Europe. Ils sont en option si TUNER est sélectionné comme source d'entrée. Pour plus de détails, reportez-vous à "Réception des stations Radio Data System", page 29.

④ Touches numériques (1 à 8)

Choix du numéro de station présélectionnée (1 à 8) lorsque TUNER est sélectionné comme source d'entrée.

⑤ BAND

Commute sur la fréquence radio (FM ou AM) écoutée auparavant lorsque TUNER est sélectionné comme source d'entrée.

Remarque

Rappel automatique de la station radio précédemment écoutée.

⑥ A/B/C/D/E < / >

Sélectionne le groupe de stations présélectionnées (A à E) lorsque TUNER est sélectionné comme source d'entrée (reportez-vous à la page 28).

PRESET/CH ^ / v

Sélectionne le numéro de station présélectionnée (1 à 8) lorsque TUNER est sélectionné comme source d'entrée (reportez-vous à la page 28).

⑦ STANDBY

Cette touche met l'appareil en veille.

Remarques

- Cette touche n'agit que lorsque MASTER ON/OFF sur la face avant est en position ON.
- En veille, l'appareil consomme une faible quantité d'électricité de manière à être en mesure de recevoir les signaux infrarouges qui peuvent être émis par le boîtier de télécommande.
- Cette touche ne permet pas de régler Zone 2 sur le mode de veille.

⑧ POWER

Met cet appareil sous tension.

Remarques

- Cette touche n'agit que lorsque MASTER ON/OFF sur la face avant est en position ON.
- Cette touche n'active pas Zone 2.

⑨ ☆☆

Modifie la zone de commande (reportez-vous à la page 36).

⑩ SPEAKERS A/B

Les enceintes reliées aux prises SPEAKERS A et/ou SPEAKERS B placées sur le panneau arrière sont mises en service ou hors service chaque fois que vous appuyez sur la touche correspondante.

⑪ CODE SET

Utilisez cette touche pour enregistrer les codes de commande (reportez-vous à la page 38).

⑫ SLEEP

Cette touche assure le réglage de la minuterie de mise hors service.

⑬ VOLUME +/-

Ces touches augmentent ou diminuent le niveau sonore.

Remarques

- Elle est sans effet vis-à-vis du niveau OUT (REC).
- VOLUME du panneau avant tourne lorsque vous appuyez sur VOLUME +/- pour régler le volume sonore de l'appareil.

⑭ MUTE

Cette touche coupe les sons. Appuyez une nouvelle fois sur cette touche pour rétablir le niveau sonore initial (reportez-vous à la page 22).

Remarque

Le son de Zone 2 n'est pas coupé.

Zone 2 boîtier de télécommande

Cette section décrit les fonctions de chaque touche du boîtier de télécommande Zone 2 pour commander Zone 2. Vous pouvez également utiliser la télécommande Zone 2 pour les lecteurs CD YAMAHA et pour le lecteur de cassettes YAMAHA.

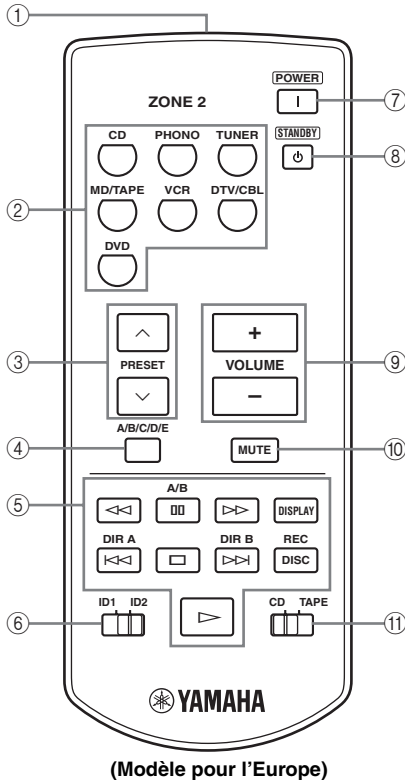

① Émetteur de signal infrarouge

Envoie les signaux infrarouges.

② Touches de sélection d'entrée

Sélectionnez la source d'entrée désirable Zone 2.

③ PRESET \wedge / \vee

Choix du numéro de station présélectionnée (1 à 8) lorsque TUNER est sélectionné comme source d'entrée.

④ A/B/C/D/E

Sélectionne le groupe de stations présélectionnées (A à E) lorsque TUNER est sélectionné comme source d'entrée.

⑤ Touches de commande CD/TAPE

Commande les lecteurs CD YAMAHA ou les lecteurs de cassettes YAMAHA.

⑥ Sélecteur ID1/ID2

Commute l'ID de la télécommande entre ID1 et ID2 (reportez-vous à la page 33).

⑦ POWER

Active Zone 2.

⑧ STANDBY

Cette touche met Zone 2 en veille.

⑨ VOLUME +/-

Ces touches augmentent ou diminuent le niveau sonore de Zone 2.

Remarque

Elle est sans effet vis-à-vis du niveau OUT (REC).

⑩ MUTE

Cette touche coupe le son de Zone 2. Appuyez une nouvelle fois sur cette touche pour rétablir la sortie audio au niveau initial.

⑪ Sélecteur CD/TAPE

Commute les fonctions des touches de commande ⑤ pour contrôler soit les lecteurs CD YAMAHA soit le lecteur de cassettes YAMAHA.

Mise en place des piles dans le boîtier de télécommande

■ Remarques concernant les piles

- Dès que la gamme de commande de la télécommande se rétrécit, changez toutes les piles.
- Utilisez des piles AA, R6, UM-3 pour la télécommande, et des piles AAA, R03 ou UM-4 pour la télécommande Zone 2.
- Assurez-vous que les pôles sont correctement orientés. Voir l'illustration fournie dans le logement de pile de chaque télécommande.
- Retirez les piles si la télécommande n'est pas utilisée pendant une période prolongée.
- N'utilisez pas tout à la fois des piles neuves et des piles usagées.
- N'utilisez pas non plus des piles de deux types différents (par exemple, des piles alcalines et des piles au manganèse). Lisez attentivement les indications portées sur le boîtier des piles car leur apparence peut être la même bien que leur type diffère.
- Il est conseillé d'utiliser des piles alcalines.
- Si les piles ont fui, mettez-les au rebut immédiatement. Dans la mesure du possible, ne touchez pas le produit qui a fui et évitez qu'il ne vienne en contact avec vos vêtements, etc. Nettoyez soigneusement le logement des piles avant de mettre en place des piles neuves.
- Ne vous débarrassez pas des piles comme s'il s'agissait ordures ménagères; traitez-les conformément à la réglementation locale.

Boîtier de télécommande

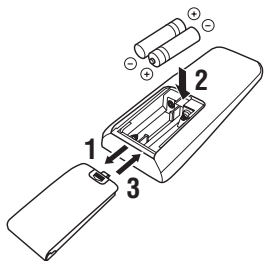

Zone 2 boîtier de télécommande

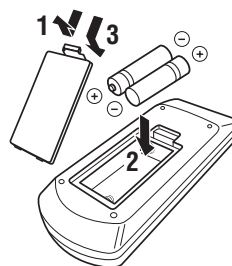

1 Ouvrez le couvercle du logement des piles.

2 Introduisez les piles fournies pour chaque télécommande en respectant les polarités (+ et -) indiquées dans le logement de piles.

3 Fermez le couvercle.

Utilisation des boîtiers de télécommande

Les télécommandes émettent un faisceau infrarouge étroit.

Veillez à le pointer directement sur les capteurs de télécommande de l'appareil ou sur le récepteur de signal infrarouge de Zone 2 pour assurer le fonctionnement.

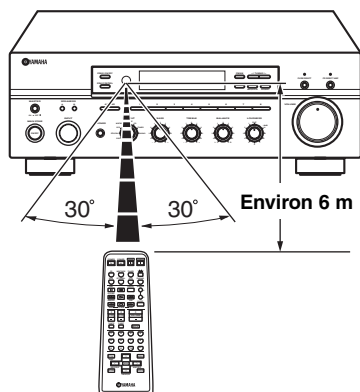

■ Manipulation des boîtiers de télécommande

- Entre les boîtiers de télécommande et l'appareil (ou le récepteur de signal infrarouge de Zone 2) l'espace doit être dégagé.
- Ne renversez aucun liquide sur les boîtiers de télécommande.
- Ne laissez pas tomber les boîtiers de télécommande.
- Ne conservez pas, ne rangez pas les boîtiers de télécommande dans les endroits suivants:
 - très humides, par exemple près d'un bain
 - très chauds, par exemple près d'un appareil de chauffage ou d'un poêle
 - exposés à des températures très basses
 - poussiéreux
- Ne pas exposer le capteur de télécommande à une lumière puissante, en particulier à une lampe fluorescente à onduleur, sinon les boîtiers de télécommande ne fonctionneront pas correctement. Le cas échéant, faites en sorte que le boîtier ne soit pas directement éclairé.

RACCORDEMENTS

Raccordement des enceintes

Assurez-vous que la voie gauche (L), la voie droite (R) et les pôles “+” (rouge) et “-” (noir) sont convenablement reliés. Si le raccordement est défectueux, aucun son n’est émis par l’enceinte, et si la polarité de la connexion est incorrecte, les sons manquent de naturel et de composantes graves.

AVERTISSEMENT

- Avant de raccorder les enceintes, assurez-vous que cet appareil est éteint.
- Faites en sorte que la partie dénudée d’un conducteur du câble d’enceinte ne puisse pas venir en contact avec la partie dénudée de l’autre conducteur, ni avec une pièce métallique de cet appareil. Ce contact pourrait endommager l’appareil ou/ou les enceintes.
- Utilisez des enceintes à blindage magnétique. Si malgré cela, vous constatez un brouillage du moniteur, éloignez les enceintes.

- 1** Enlevez environ 10 mm de la gaine isolante de l’extrémité de chaque câble d’enceinte et torsadez les fils du câble pour éviter les risques de courts-circuits.

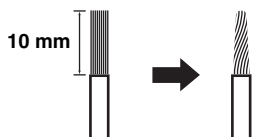

- 4** Vissez la borne pour assurer le maintien du conducteur.

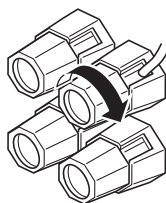

Rouge: pôle positif (+)
Noir: pôle négatif (-)

- 2** Dévissez la borne.

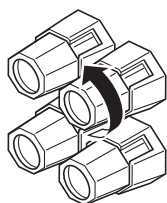

Rouge: pôle positif (+)
Noir: pôle négatif (-)

- 3** Introduisez l’extrémité dénudée dans le perçage de la borne.

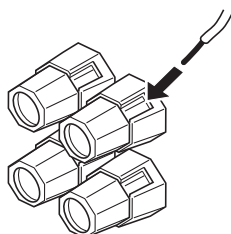

Rouge: pôle positif (+)
Noir: pôle négatif (-)

■ Remarques sur les câbles d’enceintes

Un câble d’enceinte comporte deux conducteurs isolés placés côte à côte. Un des conducteurs a une couleur ou une forme (ruban, rainure, dentelure) qui le distingue de l’autre. Reliez le conducteur strié, rainuré ou côtelé à la borne “+” (rouge) de cet appareil et de l’enceinte. Reliez le câble aux prises “-” (noir) de cet appareil et de l’enceinte.

■ Connexion d’une fiche banane (Uniquement les modèles pour les États-Unis, le Canada, l’Australie et les modèles standard seulement)

Serrez d’abord le bouton et insérez la fiche banane dans la prise correspondante.

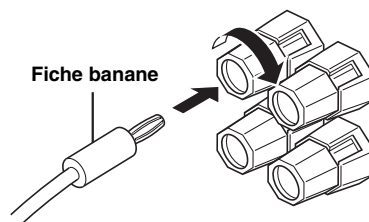

Fiche banane

Remarques

- Une ou deux paires d’enceintes peuvent être raccordées à cet appareil. Si vous ne disposez que d’une paire d’enceintes, vous pouvez indifféremment le relier aux prises SPEAKERS A ou SPEAKERS B.
- Utilisez des enceintes ayant l’impédance indiquée à l’arrière de cet appareil.

Connexion des périphériques audio et vidéo

AVERTISSEMENT

- Ne reliez aucun appareil à l'alimentation secteur aussi longtemps que tous les raccordements ne sont pas terminés.
- Toutes les connexions doivent être correctes: L (gauche) à L, R (droite) à R, "+" à "+" et "-" à "-". Reportez-vous aussi au mode d'emploi de chaque appareil.
- Utilisez des câbles à fiches de type RCA pour relier les appareils audio/vidéo, sauf pour les enceintes.



- Ces prises PHONO sont conçues pour raccorder un tourne-disque avec MM ou cartouche MC gros volume. Si votre platine tourne-disque possède une cartouche MC de faible volume, connectez la platine sur les prises PHONO avec un transformateur survolté ou un amplificateur de tête MC.
- Raccordez votre tourne-disque à la prise GND pour réduire le bruit parasitant le signal. Toutefois, avec certains tourne-disque les parasites sont moins importants sans raccordement à la borne GND.

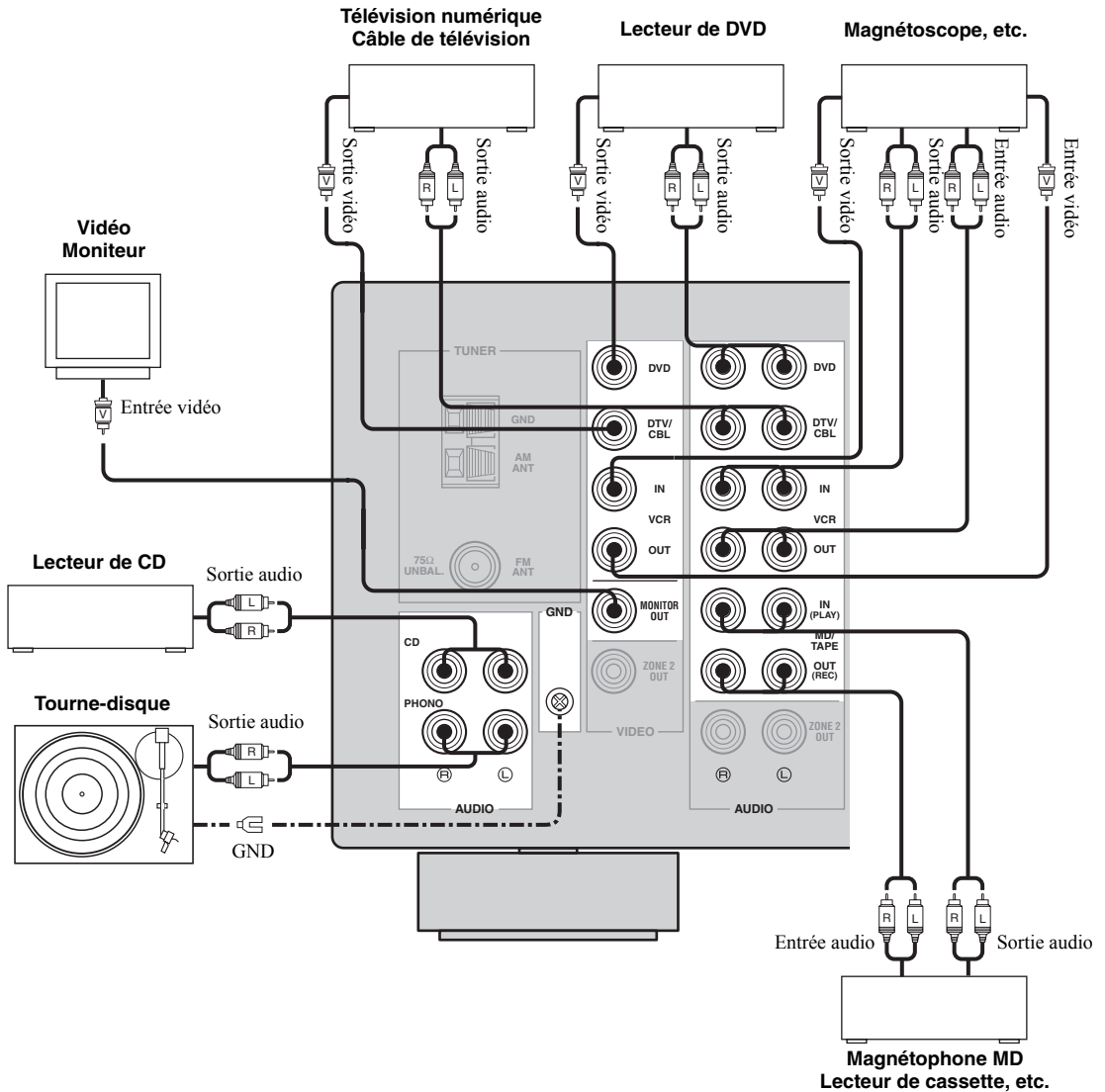

Raccordement des antennes AM et FM

Cet appareil est fourni avec une antenne AM et une antenne FM intérieures. En principe, ces antennes doivent être suffisantes pour capter un signal de puissance convenable. Raccordez ces antennes aux prises prévues à cet effet.

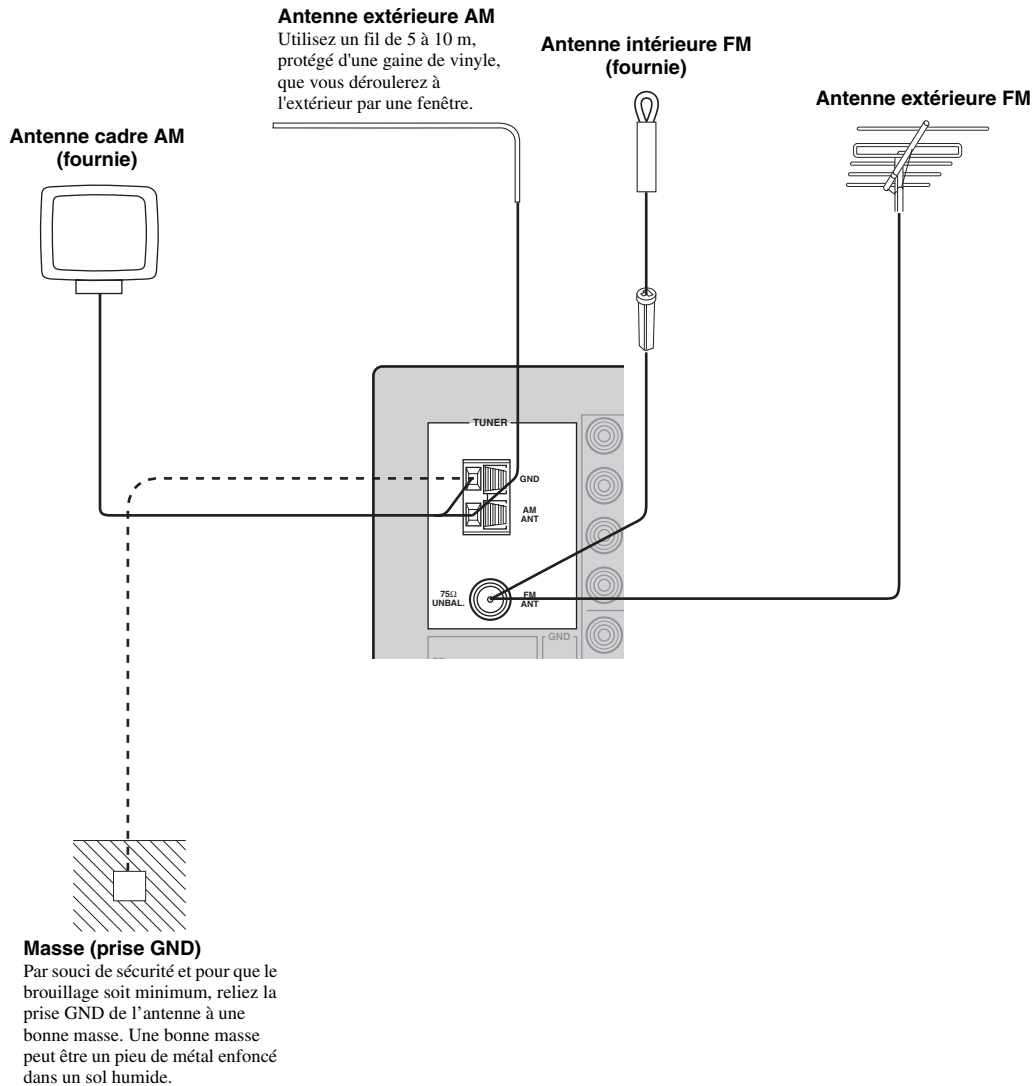

Remarques

- Une antenne extérieure convenablement installée permet d'obtenir une réception de meilleure qualité qu'une antenne intérieure. Si vous constatez que la réception est de qualité médiocre, pensez à utiliser une antenne extérieure. Pour de plus amples détails concernant cette question, veuillez consulter le revendeur ou le service après-vente YAMAHA.
- Si vous raccordez une antenne extérieure FM à cet appareil, ne raccordez pas l'antenne intérieure FM.
- Pour réduire les parasites causés par l'allumage des voitures, installez l'antenne le plus loin possible de la circulation.
- N'utilisez pas un câble plat ou coaxial trop long. N'enroulez pas la partie excédentaire du câble.
- L'antenne devrait être à au moins 2 mètres des murs de béton armé ou des structures métalliques.

■ Raccordements de l'antenne cadre AM

1 Raccordements de l'antenne cadre AM.

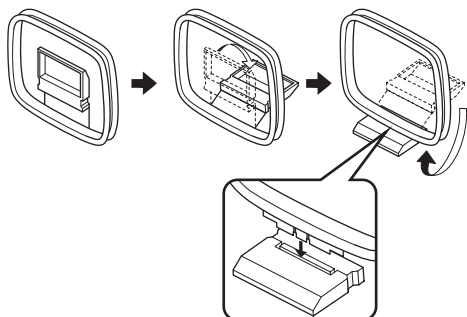

2 Appuyez et maintenez le taquet enfoncé.

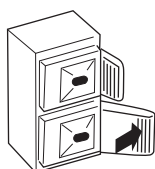

3 Rentrez les fils électriques de l'antenne cadre AM dans la prise AM ANT.

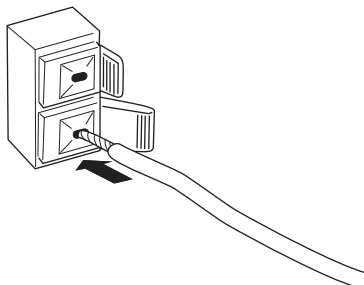

4 Relâchez le taquet.

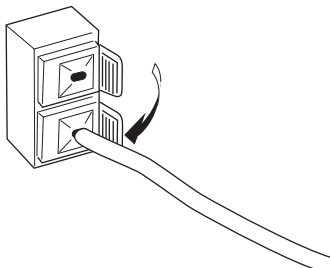

5 Répétez les opération 2 à 4 pour rentrer les fils électriques de l'antenne cadre AM dans la prise GND.

6 Orientez l'antenne cadre AM de manière à obtenir la réception la meilleure possible.

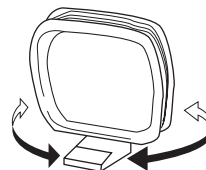

Remarques

- L'antenne cadre AM doit être placée à distance de cet appareil.
- Une antenne extérieure convenablement installée permet d'obtenir une réception de meilleure qualité qu'une antenne intérieure. Si vous constatez que la réception est de qualité médiocre, pensez à utiliser une antenne extérieure. Il est conseillé de raccorder un fil de 5 à 10 m, protégé d'une gaine de vinyle, à la borne AM ANT et de le dérouler à l'extérieur par une fenêtre. Pour de plus amples détails concernant cette question, veuillez consulter le revendeur ou le service après-vente YAMAHA.
- L'antenne cadre AM doit être reliée à l'appareil, y compris dans le cas où une antenne AM extérieure est utilisée.

Raccordement du cordon d'alimentation

Branchez le fil électrique dans AC IN au panneau arrière de l'appareil puis branchez la fiche du cordon d'alimentation à la prise secteur lorsque tous les autres raccordements ont été réalisés.

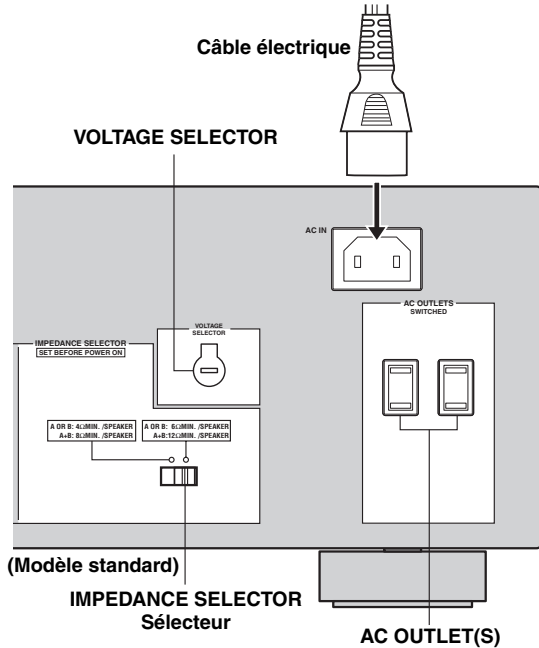

Prises COUPLER

Si on retire les fiches cavalier des prises PRE OUT/MAIN IN l'appareil peut fonctionner séparément comme amplificateur de commande ou comme amplificateur de puissance. Ces prises sont utilisées pour raccorder un système de traitement des signaux, un égalisateur graphique ou un processeur d'ambiphonie par exemple, sur cet appareil. Si vous connectez ce type de périphérique sur les prises, la commande VOLUME de l'appareil pourra servir pour régler le niveau du volume d'ensemble. Pour connecter une unité périphérique, retirez d'abord les fiches cavalier des prises PRE OUT/MAIN IN puis raccordez les prises d'entrée du périphérique aux prises PRE OUT ou bien les prises de sortie aux prises MAIN IN. Pour plus de détails, reportez-vous au mode d'emploi joint au périphérique connecté.

Remarques

- Lorsque vous n'utilisez pas les prises COUPLER, ne retirez pas les fiches cavalier de ces prises. Si vous les retirez, vous n'entendrez plus le son de l'appareil.
- Si vous utilisez cet appareil avec un périphérique connecté sur les prises COUPLER, vérifiez que la touche CD DIRECT AMP et la touche PURE DIRECT du panneau avant sont éteintes.
- Si vous utilisez cet appareil comme amplificateur de puissance, raccordez les prises de sortie d'un amplificateur de commande externe, par exemple, sur les prises MAIN IN de l'appareil. Dans ce cas, les commandes de l'appareil autres que la prise PHONES et les touches SPEAKERS A/B ne fonctionneront pas. Utilisez les commandes de l'amplificateur de commande périphérique pour régler le volume et autres réglages.

AC OUTLET(S) (SWITCHED)

Modèle pour l'Australie 1 prise secteur
Autres modèles 2 prises secteur

Utilisez ces prises pour brancher la fiche du cordon d'alimentation d'autres appareils de la chaîne. Ces prises alimentent les appareils qui y sont reliés dans la mesure où cet appareil est lui-même alimenté. Pour connaître la puissance maximale (consommation totale de l'ensemble des appareils), reportez-vous au paragraphe reportez-vous à "CARACTÉRISTIQUES TECHNIQUES", page 42.

VOLTAGE SELECTOR (Modèle pour l'Asie et modèle standard seulement)

Vous devez régler le sélecteur VOLTAGE SELECTOR à l'arrière de cet appareil sur la tension secteur locale AVANT de brancher le cordon d'alimentation secteur sur une prise secteur.

Les tensions sont les suivantes:

Modèle pour l'Asie CA 220/230–240 V, 50/60 Hz
Modèle standard CA 110/120/220/230–240 V, 50/60 Hz

Sélecteur IMPEDANCE SELECTOR

AVERTISSEMENT

Ne changez pas la position du sélecteur IMPEDANCE SELECTOR lorsque l'appareil est allumé pour éviter de l'endommager.

Sélectionnez la position du sélecteur (gauche ou droite) selon l'impédance des enceintes de votre système acoustique.

Position du sélecteur	Impédance
Droite	Si vous utilisez un jeu d'enceintes (A ou B), l'impédance de chaque enceinte doit être au moins égale à 6 Ω .
	Si vous utilisez deux jeux d'enceintes (A et B), l'impédance de chaque enceinte doit être au moins égale à 12 Ω .
Gauche	Si vous utilisez un jeu d'enceintes (A ou B), l'impédance de chaque enceinte doit être au moins égale à 4 Ω .
	Si vous utilisez deux jeux d'enceintes (A et B), l'impédance de chaque enceinte doit être au moins égale à 8 Ω .

Remarques

- Sur le modèle du Canada on ne peut pas utiliser deux paires d'enceintes (A et B) en même temps lorsque le commutateur IMPEDANCE SELECTOR est poussé sur la position 6 Ω .
- Si l'unité ne s'allume pas, vérifiez que le commutateur IMPEDANCE SELECTOR est complètement poussé sur une position. S'il ne l'est pas, poussez-le à fond dans un sens ou l'autre après avoir mis l'appareil hors tension.

Mise sous tension et hors tension de l'appareil

Tous les raccordements étant réalisés, mettez l'appareil sous tension.

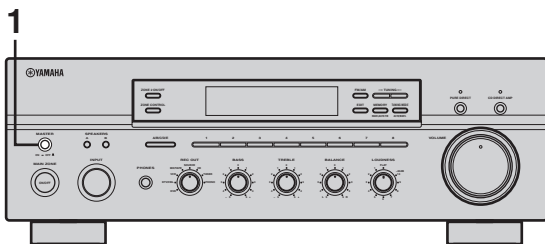

- 1 Appuyez **MASTER ON/OFF** du panneau avant vers la position **ON** pour mettre cet appareil sous tension.

Main Zone de l'appareil s'allume.



Vous pouvez régler Main Zone de cet appareil sur le mode de veille. Pour cela, appuyez sur **MAIN ZONE ON/OFF** du panneau avant ou sur **STANDBY** de la télécommande.

Appuyez sur **MAIN ZONE ON/OFF** sur la face avant ou sur **POWER** sur le boîtier de télécommande pour remettre Main Zone d'appareil sous tension.

Pour éteindre l'appareil, appuyez sur **MASTER ON/OFF** de la face avant pour le relâcher et le ramener hors de la position **OFF**.



Lorsque **MASTER ON/OFF** sur la face avant est enfoncé vers la position **ON**, vous pouvez activer Zone 2 ou le régler sur le mode de veille de manière indépendante (reportez-vous à la page 35).

LECTURE ET ENREGISTREMENT

AVERTISSEMENT

Il faut être très prudent lorsque vous écoutez des CD codés en DTS.

Lorsque vous écoutez un CD codé en DTS sur un lecteur de CD incompatible avec DTS, vous entendez des parasites qui risquent d'abîmer les haut-parleurs. Vérifiez que votre lecteur de CD peut lire les CD codés en DTS. Avant d'écouter un disque codé en DTS, vérifiez également le volume sonore de votre lecteur de CD.

Lecture d'une source

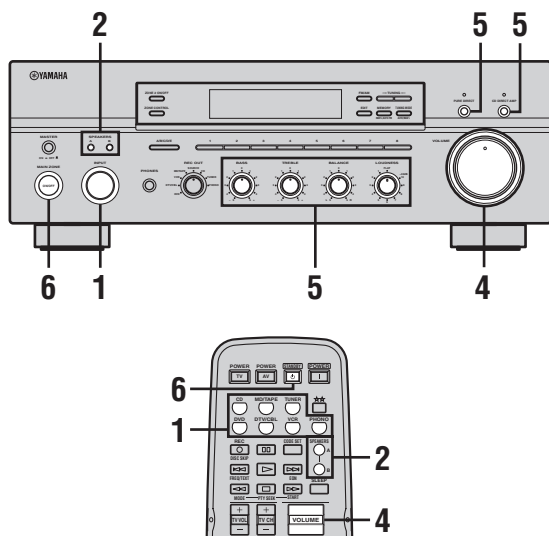

- 1 Tournez le sélecteur INPUT sur la face avant (ou appuyez sur une des touches de sélection d'entrée sur le boîtier de télécommande) pour sélectionner la source que vous voulez écouter.

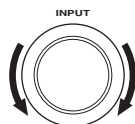

Face avant

ou



Boîtier de télécommande

- 2 Appuyez sur SPEAKERS A et/ou SPEAKERS B sur la face avant ou sur le boîtier de télécommande pour sélectionner les enceintes A et/ou B.

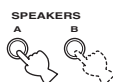

Face avant

ou

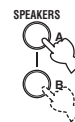

Boîtier de télécommande

Remarques

- Les deux paires SPEAKERS A et B peuvent être sélectionnées.
- Assurez-vous que le sélecteur IMPEDANCE SELECTOR est correctement réglé (reportez-vous à la page 15).

- 3 Écoutez la source.

- 4 Tournez VOLUME sur la face avant (ou appuyez sur VOLUME +/- sur le boîtier de télécommande) pour régler le niveau sonore.

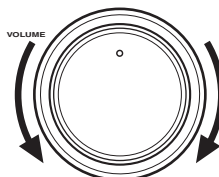

Face avant

ou

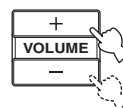

Boîtier de télécommande

- 5 Réglez la qualité du son avec les commandes BASS, TREBLE, BALANCE et LOUDNESS ou les commutateurs CD DIRECT AMP et PURE DIRECT sur la face avant.**

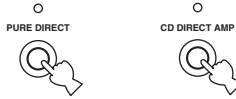
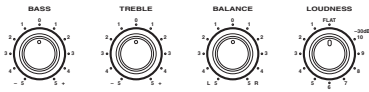

- 6 Appuyez une nouvelle fois sur MAIN ZONE ON/OFF sur la face avant (ou sur STANDBY sur le boîtier de télécommande) pour arrêter l'appareil et le mettre en veille.**

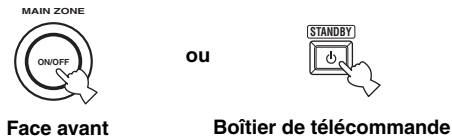

Réglage de la qualité du son

■ Réglage de la commande BALANCE

Équilibre le son fourni par les enceintes gauche et droite pour compenser le déséquilibre dû à la disposition des enceintes ou à la configuration de la pièce.

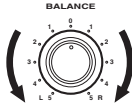

■ Utilisation du commutateur CD DIRECT AMP

Achemine les signaux du lecteur de CD directement vers l'amplificateur spécialement conçu pour la lecture de CD. Par conséquent, les signaux CD entrants contournent le sélecteur INPUT et les commandes BASS, TREBLE, BALANCE et LOUDNESS pour être transmis, sans altération, directement à l'amplificateur, qui restitue le son le plus pur possible. Le témoin CD DIRECT AMP s'allume et l'affichage du panneau avant s'éteint au bout de quelques secondes.



■ Utilisation du commutateur PURE DIRECT

Achemine les signaux entrants des sources audio de manière à ce qu'ils contournent les commandes BASS, TREBLE, BALANCE et LOUDNESS, et puissent être transmis sans altération afin de créer le son le plus pur possible.



Remarque

Lorsque les deux touches CD DIRECT AMP et PURE DIRECT sont activées, seule la touche CD DIRECT AMP est en fonction.

■ Réglage des commandes BASS et TREBLE

Régule la réponse dans les hautes et les basses fréquences.

BASS

Augmente ou diminue la réponse dans les basses fréquences.

TREBLE

Augmente ou diminue la réponse dans les hautes fréquences.

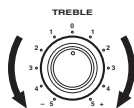
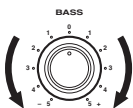

■ Réglage de la commande LOUDNESS

Retient toute la gamme des sons à bas volume pour compenser la perte de sensibilité de l'oreille humaine au niveau des hautes et basses fréquences lorsque le volume est réduit.

AVERTISSEMENT

Si le commutateur CD DIRECT AMP ou le commutateur PURE DIRECT est activé quand la commande LOUDNESS est réglée à un certain niveau, les signaux entrants contournent la commande LOUDNESS, ce qui entraîne une augmentation soudaine du niveau sonore. Pour éviter les lésions de l'oreille ou les dommages de haut-parleurs, appuyez sur le commutateur CD DIRECT AMP ou sur le commutateur PURE DIRECT après avoir réduit le niveau sonore ou après avoir vérifié si la commande LOUDNESS était réglée correctement.

1 Tournez la commande LOUDNESS sur le panneau avant sur la position FLAT.

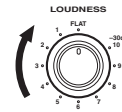

2 Tournez VOLUME sur la face avant (ou appuyez sur VOLUME +/- sur le boîtier de télécommande) pour régler le niveau sonore au niveau le plus faible possible, mais de manière à ce qu'il soit encore audible.

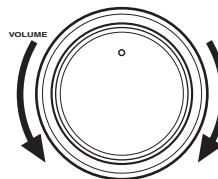

Face avant

ou



Boîtier de télécommande

3 Tournez la commande LOUDNESS jusqu'à ce que vous obteniez le volume souhaité.

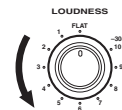

Enregistrement d'une source

Remarques

- Les commandes VOLUME, BASS, TREBLE, BALANCE et LOUDNESS et les commutateur CD DIRECT AMP et PURE DIRECT n'agissent pas sur la source en cours d'enregistrement.
- Prenez connaissance des lois sur les droits d'auteur en vigueur dans votre pays avant de copier un microsillon ou un CD, ou d'enregistrer une émission de radio, etc. La copie d'une œuvre protégée par des droits d'auteur peut être interdite par la loi.

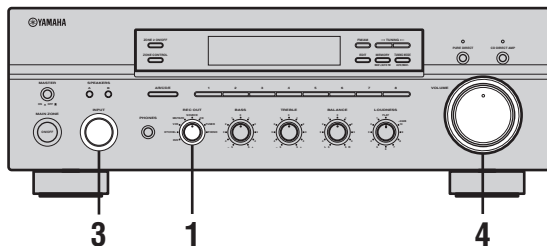

- 1** Tournez le sélecteur REC OUT sur la face avant pour sélectionner la source que vous voulez enregistrer.

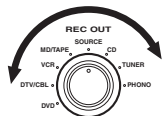

Pour enregistrer la source d'entrée que vous êtes en train de regarder ou d'écouter, réglez le sélecteur REC OUT sur SOURCE.

Pour enregistrer une source autre que celle que vous êtes en train de regarder ou d'écouter, réglez le sélecteur REC OUT sur la source que vous voulez enregistrer.

- 2** Ecoutez ou regardez la source que vous voulez enregistrer.

- 3** Tournez le sélecteur INPUT sur la face avant pour confirmer la source que vous voulez enregistrer.

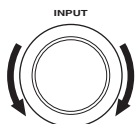

- 4** Tournez VOLUME sur la face avant (ou appuyez sur VOLUME +/- sur le boîtier de télécommande) pour régler le niveau sonore de la source que vous voulez enregistrer.

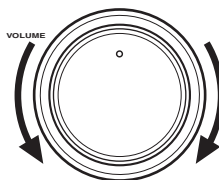

Face avant

ou



Boîtier de télécommande

- 5** Commencez l'enregistrement sur l'enregistreur MD, le lecteur de cassette ou le magnétoscope à l'unité.

Remarque

Lorsque le sélecteur REC OUT est réglé sur une source autre que celle que vous êtes en train de regarder ou d'écouter, l'enregistrement en cours ne sera pas affecté si vous sélectionnez une autre source avec INPUT du panneau avant (ou le sélecteur correspondant de la télécommande).



Vous pouvez contrôler le son et/ou les images en cours d'enregistrement à l'aide du sélecteur INPUT du panneau avant (ou en appuyant sur MD/TAPE ou VCR de la télécommande) afin de sélectionner l'enregistreur MD, le lecteur de cassette ou le magnétoscope à cassette utilisé pour l'enregistrement.

Utilisation de la minuterie de mise hors service

Utilisez cette minuterie pour placer l'appareil en veille à l'expiration d'une certaine période. Cette minuterie est commode si vous désirez vous coucher alors que l'appareil fournit un signal ou enregistre celui provenant d'une source. La minuterie met également hors service tous les appareils reliés à la prise AC OUTLET(S).

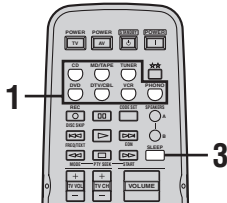

Remarques

- La minuterie de mise hors service ne se règle qu'à partir de la télécommande.
- La minuterie met automatiquement Zone 2 hors service. Cependant, l'alimentation des éléments Zone 2 n'est pas coupée.

- 1 Appuyez sur un des sélecteurs d'entrée de la télécommande pour sélectionner une source d'entrée.**



- 2 Commencez la lecture de la source d'entrée sélectionnée.**

- 3 Appuyez sur SLEEP à plusieurs reprises pour régler l'intervalle de temps jusqu'au passage en mode de veille.**

À chaque pression sur SLEEP, les indications de l'afficheur de la face avant changent, comme indiqué ci-dessous.



→ SLEEP 120 min → SLEEP 90 min
 SLEEP OFF ← SLEEP 30 min ← SLEEP 60 min ←

Le témoin SLEEP clignote tandis que vous précisez le réglage de la minuterie.

SLEEP 120min

- 4 Appuyez à plusieurs reprises sur SLEEP de façon que SLEEP OFF apparaisse sur l'afficheur de la face avant.**



Quelques secondes plus tard, SLEEP OFF disparaît et le témoin SLEEP s'éteint.



La minuterie peut également être annulée en appuyant sur STANDBY du boîtier de télécommande (ou sur MAIN ZONE ON/OFF ou MASTER ON/OFF de la face avant), de manière à placer l'appareil en veille.

Cette touche coupe les sons

1 Appuyez sur MUTE du boîtier de télécommande pour couper le son.

Le témoin MUTE clignote sur le panneau avant et MUTE ON s'affiche dans la fenêtre du panneau avant.



Au bout de quelques secondes MUTE ON disparaît de la fenêtre du panneau avant.

2 Appuyez à nouveau sur MUTE du boîtier de télécommande pour remettre le son.

Le témoin MUTE de la fenêtre du panneau avant disparaît de l'affichage.



SYNTONISATION FM/AM

Il existe 2 méthodes de syntonisation; automatique et manuelle. Choisissez la méthode que vous préférez et et la puissance de réception de la station.

Syntonisation automatique

La syntonisation automatique est efficace lorsque les signaux captés sont puissants et qu'il n'existe aucun brouillage.

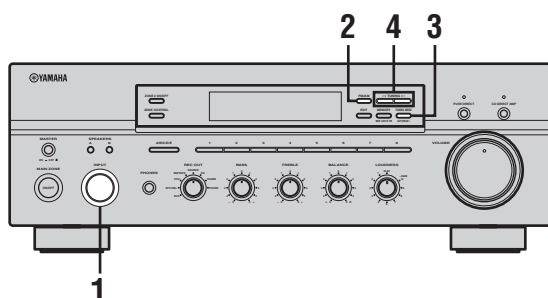

4 Appuyez une fois sur TUNING </> pour commander la syntonisation automatique.

Appuyez sur > pour accorder une fréquence supérieure.

Appuyez sur < pour accorder une fréquence inférieure.



Remarques

- Lorsqu'une station est accordée, la fréquence de cette station apparaît sur l'afficheur de la face avant.
- Pour rechercher une autre station, appuyez une fois de plus sur TUNING </>.
- Si la recherche ne s'interrompt pas sur la station voulue, du fait que ses signaux sont trop faibles, essayer la syntonisation manuelle.

1 Tournez le sélecteur INPUT (ou appuyez sur TUNER de la télécommande) pour sélectionner la source d'entrée TUNER.

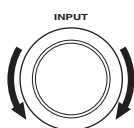

Face avant

ou



Boîtier de télécommande

2 Appuyez sur FM/AM du panneau avant pour sélectionner la bande de réception (FM ou AM).

FM ou AM apparaît sur l'afficheur de la face avant.



3 Appuyez sur TUNING MODE sur la face avant de manière que le témoin AUTO de l'afficheur de la face avant s'allume.



AUTO
S'allume

Syntonisation manuelle

La syntonisation manuelle est efficace pour les stations dont le signal est trop faible.

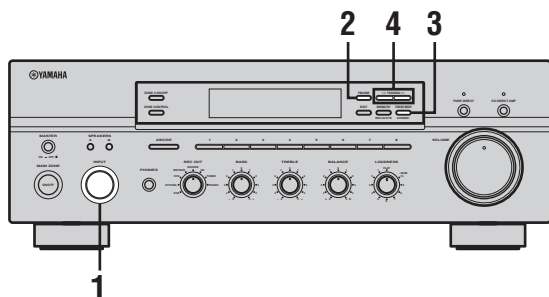

- 1 Tournez le sélecteur INPUT (ou appuyez sur TUNER de la télécommande) pour sélectionner la source d'entrée TUNER.

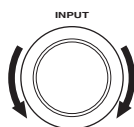

Face avant

ou



Boîtier de télécommande

- 2 Appuyez sur FM/AM du panneau avant pour sélectionner la bande de réception (FM ou AM).

FM ou AM apparaît sur l'afficheur de la face avant.



- 3 Appuyez sur TUNING MODE sur la face avant pour faire disparaître le témoin AUTO de l'afficheur de la face avant.



AUTO
S'éteint

- 4 Appuyez sur TUNING < / > pour effectuer manuellement la syntonisation sur la station désirée.

Maintenez la pression d'un doigt sur la touche pour poursuivre la recherche.

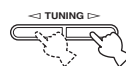

Remarques

- Lorsqu'une station est accordée, la fréquence de cette station apparaît sur l'afficheur de la face avant.
- Si vous accordez une station FM, la réception se fera automatiquement en monophonie pour que le signal soit de meilleure qualité.

Mise en mémoire automatique des fréquences

Vous pouvez employer la mise en mémoire automatique pour enregistrer les stations FM. La mise en mémoire automatique des fréquences FM permet de détecter les stations puissantes et de mettre en mémoire jusqu'à 40 d'entre elles (5 groupes de 8 fréquences, A1 à E8), dans l'ordre. Cela fait, vous pouvez syntoniser sur une quelconque de ces fréquences en indiquant simplement son numéro.

Remarques

- Les données relatives à une station enregistrée sous un numéro de présélection sont effacées au moment où de nouvelles données sont sauvegardées sous ce même numéro de présélection.
- Si le nombre des stations n'atteint pas les 40 mémoires (E8), la mise en mémoire automatique s'arrête après le balayage et la mise en mémoire de toutes les stations disponibles.
- Seules les stations FM dont le signal capté est puissant sont concernées par la mise en mémoire automatique. Si la station que vous souhaitez mettre en mémoire est trop faible, essayez la syntonisation manuelle.

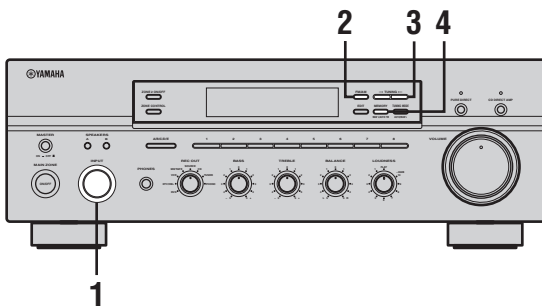

- 1 **Tournez le sélecteur INPUT (ou appuyez sur TUNER de la télécommande) pour sélectionner TUNER.**

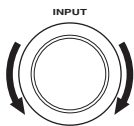

Face avant

ou



Boîtier de télécommande

- 2 **Appuyez sur FM/AM du panneau avant pour sélectionner la bande de réception FM.**

FM apparaît sur l'afficheur de la face avant.



- 3 **Appuyez sur MEMORY du panneau avant pendant au moins 3 secondes.**

Le groupe de stations présélectionnées et les témoins MEMORY et AUTO clignotent à l'affichage du panneau avant.



- 4 **Appuyez une fois sur TUNING </> pour entamer la syntonisation automatique.**

Appuyez sur > pour accorder les fréquences supérieures.

Appuyez sur < pour accorder une fréquence inférieure.

Lorsque la mise en mémoire automatique est terminée, la dernière fréquence retenue est indiquée sur l'afficheur de la face avant.

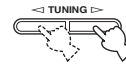

Remarques

- Si vous n'appuyez pas sur TUNING </> dans les 5 secondes quand les témoins MEMORY et AUTO clignotent, la syntonisation automatique commence à partir de la fréquence affichée en allant vers les fréquences supérieures.
- Les stations sont programmées en séquence pour les 8 stations de chaque groupe de présélection. Lorsque 8 stations sont programmées dans un groupe de présélection, les 8 stations qui suivent seront programmées en séquence dans le groupe de présélection suivant.

■ Mise en mémoire automatique personnalisée des fréquences

Vous pouvez spécifier un groupe de présélection et un numéro de station présélectionnée à partir duquel l'appareil mettra en mémoire les stations FM automatiquement mises en mémoire.

1 Appuyez sur MEMORY du panneau avant pendant au moins 3 secondes.



2 Appuyez sur A/B/C/D/E puis sur la touche correspondant au numéro d'une station présélectionnée sur le panneau avant pour sélectionner le groupe de présélection et le numéro de station présélectionnée sur lesquels sera mise en mémoire la première station reçue.

Par exemple, si vous sélectionnez C5, la première station reçue sera automatiquement mise en mémoire sur C5 et les suivantes seront mises en mémoire dans l'ordre sur C6, C7, etc.

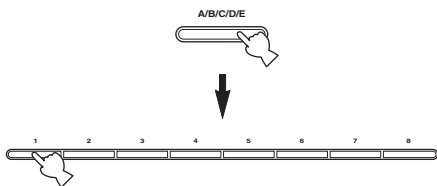

3 Appuyez sur TUNING </> du panneau avant pour commencer la syntonisation automatique des stations présélectionnées.

Appuyez sur > pour accorder les fréquences supérieures.

Appuyez sur < pour accorder une fréquence inférieure.

Lorsque la mise en mémoire automatique est terminée, la dernière fréquence retenue est indiquée sur l'afficheur de la face avant.



Remarque

La mise en mémoire automatique cesse lorsque toutes les mémoires jusqu'à E8 ont été employées.

Mise en mémoire manuelle

Vous pouvez faire une mise en mémoire manuelle des 40 stations (8 stations dans chacun des 5 groupes, A1 à E8). Cela fait, vous pouvez syntoniser sur une quelconque de ces fréquences en indiquant simplement son numéro.

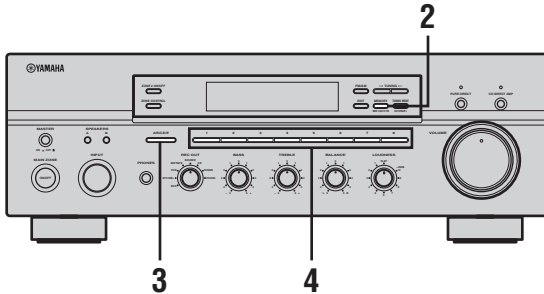

1 Répétez les étapes 1 à 4 de “Syntonisation automatique” ou de “Syntonisation manuelle” pour régler sur une station.

Lorsqu’une station est accordée, la fréquence de cette station apparaît sur l’afficheur de la face avant.

2 Appuyez sur MEMORY du panneau avant.

Le témoin MEMORY clignote sur l’afficheur de la face avant pendant environ 5 secondes.



MEMORY
Clignote

3 Appuyez plusieurs fois de suite sur A/B/C/D/E pour sélectionner un groupe de stations présélectionnées (A à E) sur l’afficheur de la face avant.

Le groupe de stations est indiqué sur l’afficheur de la face avant.

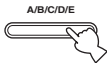

4 Appuyez sur une des touches de numéro de station présélectionnée sur le panneau avant pour attribuer un numéro de station (1 à 8) à la fréquence que vous souhaitez mettre en mémoire.

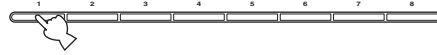

Remarque

Cette opération doit être effectuée dans les 5 secondes pendant le clignotement du témoin MEMORY sur l’afficheur de panneau avant. Sinon la mise en mémoire manuelle s’annule automatiquement.

5 Appuyez sur MEMORY sur la face avant pour mettre la station en mémoire.

6 Répétez les opérations 1 à 5 pour les autres stations.

Remarques

- Les données relatives à une station enregistrée sous un numéro de présélection sont effacées dès lors que vous sauvegardez de nouvelles données sous ce même numéro de présélection.
- Le mode de réception (stéréo ou mono) est sauvegardé en même temps que la fréquence de la station.

Choix d'une présélection

Vous pouvez effectuer la syntonisation sur une station en choisissant simplement le numéro de la mémoire qui contient la fréquence de cette station.

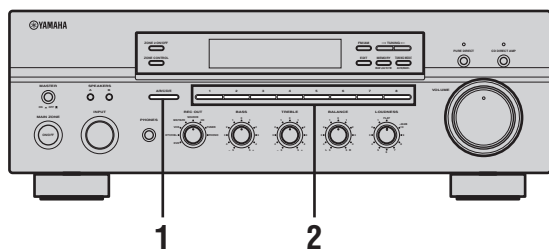

- 1 Appuyez plusieurs fois de suite sur A/B/C/D/E de l'afficheur de la face avant (ou appuyez sur A/B/C/D/E < / > de la télécommande) pour sélectionner un groupe de stations présélectionnées (A à E).

Le groupe de stations est indiqué sur l'afficheur de la face avant.

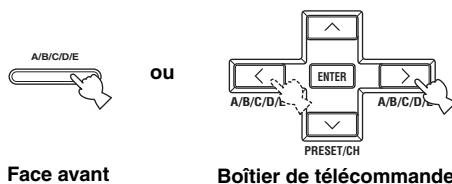

- 2 Appuyez sur une des touches indiquant les numéros de stations présélectionnées sur le panneau avant (ou PRESET/CH ^ / v du boîtier de télécommande) pour sélectionner le numéro de la mémoire (1 à 8).

Le numéro de la station présélectionnée est indiqué sur l'afficheur de la face avant avec la gamme de réception et la fréquence.



Face avant

ou

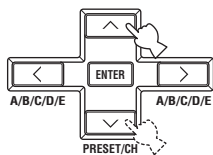

Boîtier de télécommande

Échange des fréquences

Vous pouvez échanger le contenu de deux mémoires de présélection. Le procédé suivant décrit un exemple d'échange entre la station présélectionnée E1 et une autre station présélectionnée A5.

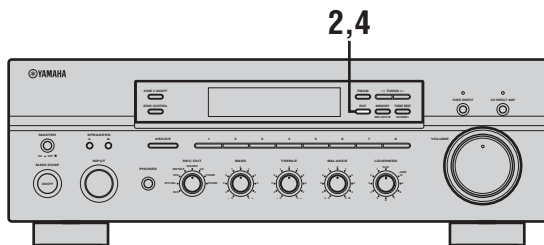

- 1 Répétez les étapes 1 et 2 de "Choix d'une présélection" pour sélectionner une station sur E1.

- 2 Appuyez sur EDIT du panneau avant. E1 et le témoin MEMORY clignotent sur l'afficheur de la face avant.



- 3 Répétez les étapes 1 et 2 de "Choix d'une présélection" pour sélectionner une station sur A5.

A5 et le témoin MEMORY clignotent sur l'afficheur de la face avant.

MEMORY
Clignote

- 4 Appuyez encore une fois sur EDIT du panneau avant.

E1-A5 apparaît sur l'afficheur de la face avant pour indiquer que l'assignation des deux stations présélectionnées a été modifiée.



RADIO DATA SYSTEM (MODÈLE POUR L'EUROPE SEULEMENT)

Réception des stations Radio Data System

Radio Data System est une technique de transmission de données utilisée par les stations FM d'un grand nombre de pays. Les services Radio Data System sont assurés par les stations d'un réseau. Cet appareil peut recevoir les données Radio Data System, émises par les stations Radio Data System, qui concernent le nom de la station (PS), le type de l'émission diffusée (PTY), le message écrit (RT), l'heure (CT), les réseaux associés (EON).

■ Service PS (Nom de la station)

Le nom de la station Radio Data System captée, est affiché.

■ Service PTY (Type de l'émission diffusée)

Il existe 15 types d'émission qui peuvent être employés par les stations Radio Data System.

NEWS	Informations
AFFAIRS	Émissions à thème
INFO	Informations générales
SPORT	Sports
EDUCATE	Éducation
DRAMA	Pièces radiophoniques
CULTURE	Émissions culturelles
SCIENCE	Émissions scientifiques
VARIED	Émissions de variétés
POP M	Musique populaire
ROCK M	Rock
M.O.R. M	Musique légère (écoute facile)
LIGHT M	Musique classique d'abord aisé
CLASSICS	Musique classique
OTHER M	Autres musiques

■ Service RT (Message écrit)

Des informations relatives à l'émission (le titre de la chanson, le nom de l'interprète, etc.), ne dépassant pas 64 caractères alphanumériques, dont certains avec tréma, sont affichées au titre du service offert par la station Radio Data System. Si des caractères du service RT ne peuvent pas être affichés, ils sont remplacés par le caractère de soulignement (_).

■ Service CT (Heure)

L'heure est affichée, et mise à jour chaque minute.

Si les données sont accidentellement absentes, la mention "CT WAIT" peut apparaître.

■ EON (Enhanced Other Networks)

Reportez-vous à "Service EON" de page 31.

Sélection du mode Radio Data System

Il existe 4 affichages possibles des données Radio Data System. Les témoins PS, PTY, RT et CT correspondant aux services Radio Data System offerts par la station, s'éclairent sur l'afficheur de la face avant en fonction du service concerné.

- 1 Appuyez sur TUNER du boîtier de télécommande pour adopter le mode syntoniseur.



- 2 Appuyez de manière répétée sur FREQ/TEXT pour afficher les divers services Radio Data System offerts par la station d'émission captée.



Boîtier de télécommande

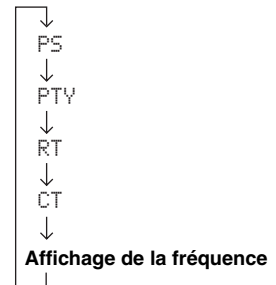

Remarques

- N'appuyez pas sur **FREQ/TEXT** aussi longtemps qu'aucun témoin Radio Data System n'est éclairé. Vous ne pouvez pas changer d'affichage si vous appuyez trop tôt sur cette touche. Cela résulte du fait que l'appareil n'a pas encore reçu toutes les données Radio Data System transmises par la station.
- Les données Radio Data System correspondant à des services qui ne sont pas couverts par la station, ne peuvent pas être sélectionnées.
- Cet appareil ne peut pas traiter les données si le signal capté n'a pas la puissance requise. En particulier, le service RT exigeant une grande quantité de données, il se peut que ce service RT ne donne lieu à aucun affichage bien que d'autres services Radio Data System (par exemple, PS ou PTY, etc.) fournissent, eux, des indications visuelles.
- Les données Radio Data System ne sont pas toujours disponibles si la réception est médiocre. Dans un tel cas, appuyez sur **TUNING MODE (AUTO/MAN'L MONO)** de façon que le témoin **AUTO** disparaisse de l'afficheur de la face avant. Bien que cela ait pour effet de passer en mode de syntonisation manuelle, les données Radio Data System peuvent se trouver affichées au moment où vous provoquez l'affichage des données Radio Data System.
- Si la puissance du signal est atténuée par des brouillages extérieurs au cours de la réception d'une station Radio Data System, les données Radio Data System peuvent brusquement devenir indisponibles et la mention "...WAIT" apparaître sur l'afficheur de la face avant.

Service PTY SEEK

Après avoir choisi un type d'émission, l'appareil recherche dans les présélections celle qui correspond à une station Radio Data System diffusant ce type d'émission.

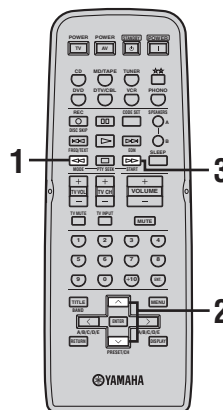

Pour effectuer cette opération au moyen du boîtier de télécommande, appuyez tout d'abord sur **TUNER** de manière que ce boîtier soit en mode syntoniseur.

1 Appuyez sur PTY SEEK MODE du boîtier de télécommande pour régler l'appareil en mode PTY SEEK.

Le type d'émission diffusée par la station captée, ou bien "NEWS", clignote sur l'afficheur de la face avant.

Pour quitter le mode PTY SEEK, appuyez une nouvelle fois sur **PTY SEEK MODE**.



2 Appuyez sur PRESET/CH \wedge / \vee du boîtier de télécommande pour sélectionner le type d'émission désiré.

Le type d'émission choisi apparaît sur l'afficheur de la face avant.

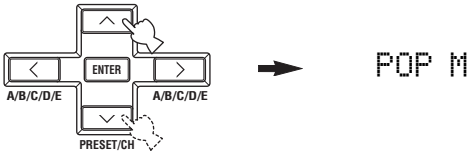

3 Appuyez sur PTY SEEK START du boîtier de télécommande pour commencer la recherche au sein des stations Radio Data System présélectionnées.

Le type d'émission choisi clignote et le témoin PTY HOLD s'éclaire sur l'afficheur de la face avant tandis que s'effectue la recherche des stations. Pour abandonner la recherche, appuyez une nouvelle fois sur PTY SEEK START.



Boîtier de télécommande

- L'appareil cesse la recherche lorsqu'il détecte une station émettant une émission du type recherché.
- Si la station ne vous convient pas, appuyez une nouvelle fois sur PTY SEEK START. L'appareil reprend la recherche d'une autre station diffusant le même type d'émission.

Service EON

Cette fonction utilise les données EON du réseau des stations Radio Data System. Après avoir sélectionné un type donné d'émission (NEWS, INFO, AFFAIRES ou SPORT), l'appareil recherche automatiquement, parmi les stations Radio Data System faisant partie des présélections, la station qui diffuse habituellement ce type d'émission, et bascule de la fréquence actuelle de syntonisation à la fréquence de cette station aussitôt que commence l'émission.

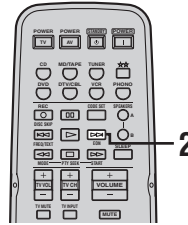

Pour effectuer cette opération au moyen du boîtier de télécommande, appuyez tout d'abord sur TUNER de manière que ce boîtier soit en mode syntoniseur.

Remarque

Cette fonction ne peut être utilisée que si une station Radio Data System qui offre le service EON est captée. Lorsqu'une telle station est captée, le témoin EON de l'afficheur de la face avant s'éclaire.

1 Assurez-vous que le témoin EON est bien éclairé sur l'afficheur de la face avant.

Si le témoin EON n'est pas éclairé, effectuez la syntonisation sur une autre station Radio Data System de manière que le témoin EON s'éclaire.

2 Appuyez de manière répétée sur EON du boîtier de télécommande pour sélectionner le type d'émission désiré (NEWS, INFO, AFFAIRES ou SPORT).

Le type d'émission choisi apparaît sur l'afficheur de la face avant.



Boîtier de télécommande

- Si une station Radio Data System appartenant aux présélections commence à diffuser le type d'émission choisi, l'appareil abandonne la station captée pour s'accorder sur cette autre station. (Le témoin EON clignote.)
- Lorsque l'émission concernée se termine, l'appareil revient à la précédente station (ou reçoit l'émission suivante de la même station).

■ Pour abandonner cette fonction

Appuyez de manière répétée sur EON jusqu'à ce qu'aucun type d'émission ne soit indiqué sur l'afficheur de la face avant.

RÉGLAGES APPROFONDIS

■ ADVANCED SETUP paramètres du menu

Modifiez le réglage initial (indiqué en caractères gras sous chaque paramètre) pour tenir compte des besoins de votre environnement d'écoute.

Réglages usine PRESET

Utilisez cette fonction pour rétablir les valeurs usine des paramètres.

Choix: **CANCEL**, RESET

- Sélectionnez CANCEL si vous ne souhaitez pas que les paramètres soient initialisés au moment du rétablissement des valeurs usine.
- Sélectionnez RESET si vous souhaitez que les paramètres soient initialisés au moment du rétablissement des valeurs usine.

Remarques

- Ce réglage n'a aucune effet sur les paramètres du menu ADVANCED SETUP.
- Le rétablissement démarre dès que l'appareil est remis sous tension.

Télécommande REMOTE

Utiliser pour commuter le numéro d'identification de l'appareil.

Choix: ID1, ID2

- Sélectionnez ID1 pour faire fonctionner l'appareil avec un code alternatif.
- Sélectionner ID2 pour faire fonctionner l'appareil avec le code par défaut.

Remarque

Vous devez également faire les réglages sur la télécommande (reportez-vous à la page 33) et pour la télécommande Zone 2 (reportez-vous à la page 9).

Syntoniseur TU

(Modèle pour l'Asie et modèles standard seulement)

Utilisez pour modifier l'espacement des fréquences en fonction de celui de votre région.

Choix: **AM10/FM100**, AM9/FM50

- Amérique du nord, centrale et du sud: AM10/FM100 (kHz)
- Autres régions: AM9/FM50 (kHz)

Modification des paramètres du menu ADVANCED SETUP

La menu ADVANCED SETUP apparaît sur l'afficheur de la face avant.



- Les sons sont coupés pendant la procédure ADVANCED SETUP.
- Pendant la procédure ADVANCED SETUP, seuls MASTER ON/OFF, A/B/C/D/E et les touches des numéros de stations présélectionnées (1 et 2) sont opérationnels sur la face avant.

1,2,5

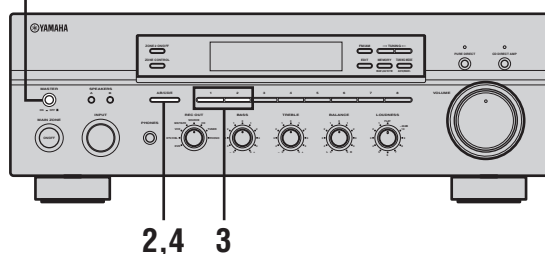

- 1 Appuyez sur MASTER ON/OFF sur la face avant pour le dégager hors de la position OFF.



- 2 Appuyez et maintenez A/B/C/D/E de la face avant et appuyez sur MASTER ON/OFF à la position ON.

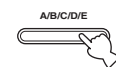

Tout en maintenant la pression d'un doigt, appuyez sur



L'appareil se met en service et le menu ADVANCED SETUP apparaît sur l'afficheur de la face avant.

- 3** Appuyez à plusieurs reprises sur les touches de numéros de stations présélectionnées (1 et 2) de la face avant pour naviguer dans le menu et sélectionner le paramètre que vous voulez régler.

Reportez-vous à la page 32 pour la liste complète des paramètres disponibles.

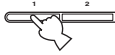

- 4** Appuyez de manière répétée sur A/B/C/D/E pour accéder aux différents paramètres.

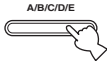

- 5** Appuyez sur MASTER ON/OFF pour le dégager de la position OFF et confirmer vos réglages.



Remarque

Les réglages entre en vigueur se reflètent à l'occasion que l'appareil est remis sous tension.

Commutation du numéro d'identification de la télécommande

Pour sélectionner l'appareil que vous voulez utiliser, il suffit de commuter le numéro d'identification de la télécommande.

- 1** Appuyez et maintenez CODE SET puis appuyez sur TUNER de la télécommande.



- 2** Saisissez un des codes à trois chiffres du tableau ci-dessous avec les touches numériques de la télécommande tout en maintenant CODE SET enfoncé.

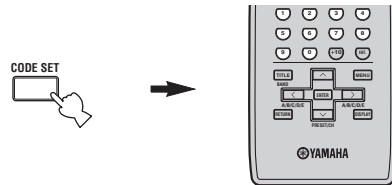

Numéro d'identification de la télécommande* (les réglages de cette unité)	Service	Numéro de code
ID1	Sélectionnez pour faire fonctionner l'appareil avec un code alternatif.	801
ID2 (réglage par défaut)	Sélectionnez pour faire fonctionner l'appareil avec le code par défaut.	802

* Lorsque vous modifiez le code d'identification de la télécommande, vous devez basculer le code d'identification de l'appareil (reportez-vous à la page 32).

Si vous utilisez plusieurs récepteurs ou amplificateurs YAMAHA qui ont le même code par défaut, il se peut que l'un de ces appareils se mettent tous en route en même temps. Dans ce cas, réglez l'appareil avec un code alternatif pour pouvoir le mettre en marche séparément.

Remarque

Changez également le numéro d'identification de la télécommande Zone 2 (reportez-vous à la page 9).

ZONE 2

Raccordements des appareils Zone 2

Cet appareil permet une configuration domotique du système audio et vidéo. Zone 2 vous permet de régler l'unité pour une reproduction simultanée de sources d'entrée séparées dans la pièce principale et dans Zone 2 (la seconde pièce). Vous pouvez également commander l'unité à partir de la deuxième pièce avec la télécommande Zone 2 qui est fournie.

Pour utiliser l'appareil en domotique vous devez vous procurer les équipements suivants:

- Un récepteur de signaux infrarouges pour la seconde pièce.
- Un émetteur d'infrarouges pour la pièce principale. Cet émetteur transmet les signaux infrarouges de la télécommande Zone 2 vers l'élément Zone 2 de la pièce principale.
- Un amplificateur et des haut-parleurs pour la seconde pièce.
- Un écran vidéo pour la seconde pièce.



Certains modèles YAMAHA peuvent se connecter directement sur la prise REMOTE OUT à l'arrière de cette unité. Si vous possédez déjà ces appareils, vous n'avez pas besoin d'un émetteur d'infrarouges. Vous pouvez connecter jusqu'à six éléments YAMAHA comme indiqué ci-dessous.

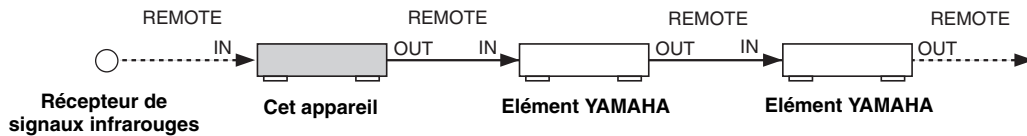

■ Configuration et connexions en domotique.

L'illustration qui suit donne un exemple de configuration et de connexions en domotique.

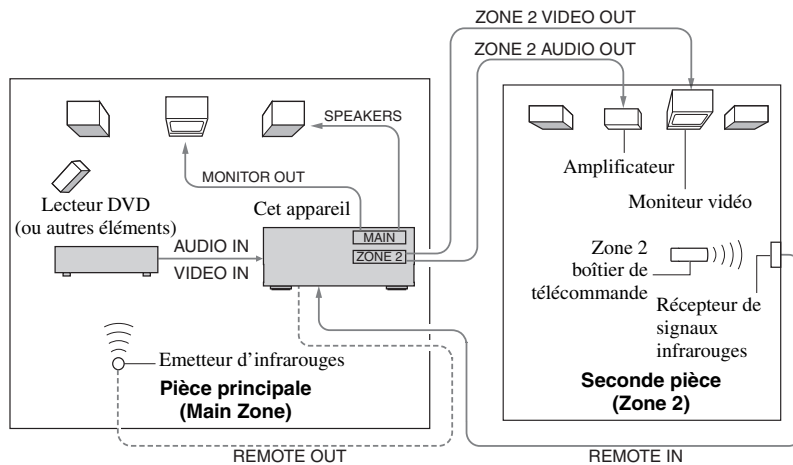

Il existe plusieurs façons de connecter et utiliser cet appareil avec une configuration domotique, aussi nous vous recommandons de vous adresser à votre revendeur YAMAHA ou à un service après-vente agréé qui vous conseillera sur les connexions Zone 2 les mieux adaptées à vos besoins.

Remarque

Si vous voulez régler le volume Zone 2 pour l'amplificateur de la seconde pièce, nous vous recommandons de régler le volume Zone 2 sur -16 dB environ.

Commandes Zone 2

Utilisez la télécommande Zone 2 fournie pour commander la source d'entrée ou régler le volume de Zone 2 indépendamment des conditions d'écoute de la pièce principale.

- 1 Pour mettre Zone 2 sous tension, appuyez sur POWER de la télécommande Zone 2 (ou ZONE 2 ON/OFF sur le panneau avant).**

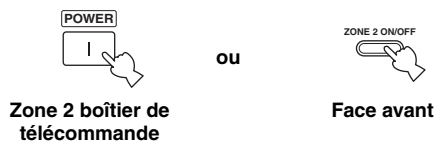

- 2 Appuyez sur un des sélecteurs d'entrée de la télécommande ZONE 2 pour sélectionner la source d'entrée de Zone 2.**

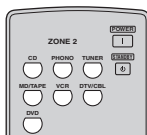

Vous pouvez également contrôler la source d'entrée à partir des touches de commande du panneau avant.

Appuyez sur ZONE CONTROL du panneau avant et tournez le sélecteur INPUT du panneau avant sur la source d'entrée désirée pour Zone 2.

- 3 Appuyez sur VOLUME +/- du boîtier de télécommande Zone 2 pour ajuster le son de Zone 2.**

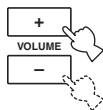

Vous pouvez couper le son d'entré de Zone 2. Pour cela appuyez sur MUTE de la télécommande ZONE 2. Appuyez une nouvelle fois sur cette touche pour rétablir la sortie audio au niveau initial.

PARTICULARITÉS DE LA TÉLÉCOMMANDE

Section des commandes

■ Commande de cet appareil

Les touches de la zone ombrée ci-dessous peuvent être utilisées pour commander cette unité.

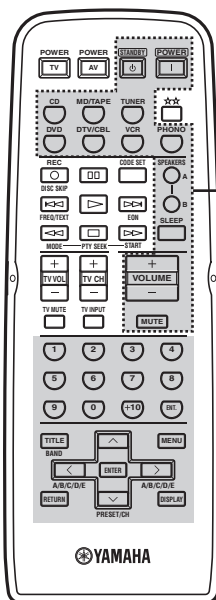

Les touches à l'intérieur des lignes en pointillé servent à commander cet appareil dans n'importe quel mode (POWER, STANDBY, SLEEP, les sélecteurs d'entrée, VOLUME +/- et MUTE).

■ Commande des autres appareils

Les touches de la zone ombrée ci-dessous peuvent être utilisées pour commander les éléments audio et vidéo de YAMAHA ou des autres fabricants. Chaque touche joue en rôle différent en fonction de l'appareil sélectionné. Sélectionnez l'appareil à régler en appuyant sur une des touches de sélection d'entrée. Le nom de l'élément sélectionné apparaît sur l'afficheur de la face avant.

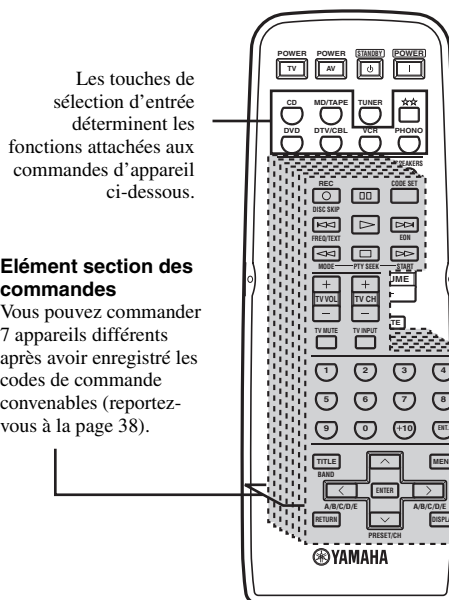

Les touches de sélection d'entrée déterminent les fonctions attachées aux commandes d'appareil ci-dessous.

Élément section des commandes

Vous pouvez commander 7 appareils différents après avoir enregistré les codes de commande convenables (reportez-vous à la page 38).



Vous pouvez utiliser la touche ☆☆ pour commander les autres éléments, qu'ils soient connectés ou non à cet appareil.

Commande des autres appareils

En plus de cet appareil, vous pouvez aussi commander d'autres éléments audio et vidéo de YAMAHA ou d'autres fabricants avec la télécommande fournie à cet effet. Pour commander les autres éléments, vous devez régler les codes de télécommande qui conviennent.

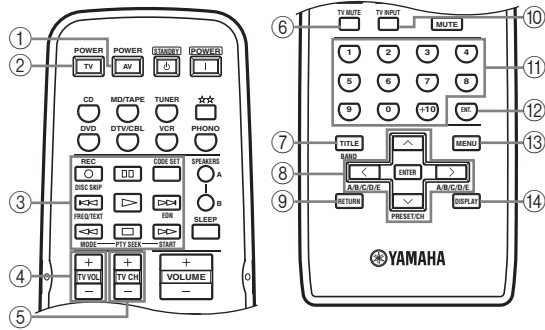

	Lecteur de DVD	Magnétoscope	Télévision numérique/ Câble de télévision	Télévision	Lecteur de CD	Lecteur de cassette	Magnétophone MD	Synchroniseur
① AV POWER	Alimentation *1	Alimentation *1	Alimentation *1	Alimentation magnétoscope à cassette	Alimentation *1	Alimentation *1	Alimentation *1	Alimentation *1
② TV POWER	Alimentation téléviseur	Alimentation téléviseur	Alimentation téléviseur	Alimentation *1	Alimentation téléviseur	Alimentation téléviseur	Alimentation téléviseur	Alimentation téléviseur
③ ◀	Recherche vers le début du support	Recherche vers le début du support	Recherche magnétoscope à cassette arrière	Recherche magnétoscope à cassette arrière	Recherche vers le début du support	Recherche vers le début du support	Recherche vers le début du support	PTY SEEK MODE *2
▶	Recherche vers la fin du support	Recherche vers la fin du support	Recherche magnétoscope à cassette avant	Recherche magnétoscope à cassette avant	Recherche vers la fin du support	Recherche vers la fin du support	Recherche vers la fin du support	PTY SEEK START *2
◀▶	Saut vers le début du support				Saut vers le début du support	Direction A	Saut vers le début du support	FREQ/TEXT *2
▶◀	Saut vers la fin du support				Saut vers la fin du support	Direction B	Saut vers la fin du support	EON *2
REC/DISC SKIP	Saut de disque	Enregistrement	Enregistrement magnétoscope	Enregistrement magnétoscope	Saut de disque	Enregistrement	Enregistrement	
□	Arrêt	Arrêt	Arrêt magnétoscope	Arrêt magnétoscope	Arrêt	Arrêt	Arrêt	
⏸	Pause	Pause	Pause magnétoscope	Pause magnétoscope	Pause	Lecteur A/B	Pause	
▶	Lecture	Lecture	Lecture magnétoscope	Lecture magnétoscope	Lecture	Lecture	Lecture	
④ TV VOL +	Volume télévision +	Volume télévision +	Volume télévision +	Volume +	Volume télévision +	Volume télévision +	Volume télévision +	Volume télévision +
TV VOL -	Volume télévision -	Volume télévision -	Volume télévision -	Volume -	Volume télévision -	Volume télévision -	Volume télévision -	Volume télévision -
⑤ TV CH +	Chaînes télévision +	Chaînes +	Chaînes +	Chaînes +	Chaînes télévision +	Chaînes télévision +	Chaînes télévision +	Chaînes télévision +
TV CH -	Chaînes télévision -	Chaînes -	Chaînes -	Chaînes -	Chaînes télévision -	Chaînes télévision -	Chaînes télévision -	Chaînes télévision -
⑥ TV MUTE	Silence téléviseur	Silence téléviseur	Silence téléviseur	Silence	Silence téléviseur	Silence téléviseur	Silence téléviseur	Silence téléviseur
⑦ TITLE	Titre	Titre	Titre	Titre				Bande
⑧ ENTER	Entrée menu		Sélection menu	Sélection menu				
PRESET/CH ^	Haut du menu		Haut du menu	Haut du menu				Présélection vers le haut (1 à 8)
PRESET/CH v	Bas du menu		Bas du menu	Bas du menu				Présélection vers le bas (1 à 8)
A/B/C/D/E <	Gauche du menu		Gauche du menu	Gauche du menu				Présélection vers le bas (A à E)
A/B/C/D/E >	Droite du menu		Droite du menu	Droite du menu				Présélection vers le haut (A à E)
⑨ RETURN	Retour	Retour	Retour	Retour				
⑩ TV INPUT	Entrée téléviseur	Entrée téléviseur	Entrée téléviseur	Entrée	Entrée téléviseur	Entrée téléviseur	Entrée téléviseur	Entrée téléviseur
⑪ 1-9, 0, +10	Touches numériques	Touches numériques	Touches numériques	Touches numériques	Touches numériques		Touches numériques	Présélection de station (1-8)
⑫ ENT.		Validation	Valider/rappeler	Valider/ touche numérique			Index	
⑬ MENU	Menu		Menu	Menu				
⑭ DISPLAY	Affichage		Affichage	Affichage	Affichage		Affichage	

*1 Cette touche n'est valide que si le boîtier de télécommande d'origine de l'appareil possède une touche POWER.

*2 Ces touches ne sont valides que sur le modèle pour l'Europe.

Enregistrement des codes de commande

Vous pouvez commander d'autres appareils en enregistrant le code de commande qui convient à chacun. Les codes peuvent être définis pour chaque zone d'entrée. La liste des codes disponibles est fournie à la fin de ce mode d'emploi sous la rubrique "LISTE DES CODES DE TELECOMMANDE".

Le tableau suivant indique les catégories d'éléments par défaut (librairie) et le code de télécommande de chaque source d'entrée.

Valeurs par défaut des codes de commande

Source	Catégorie d'appareil (librairie)	Fabricant	Code YAMAHA par défaut
CD	CD	YAMAHA	199
MD/TAPE	CASSETTE	YAMAHA	499
DVD	DVD	YAMAHA	699
DTV/CBL*	—	—	—
VCR	—	—	—
PHONO	—	—	—
☆☆	—	—	—

* La touche DTV/CBL ne peut accepter que des codes de télécommande du téléviseur. Vous pouvez toutefois régler les autres codes de télécommande sur n'importe quel sélecteur d'entrée, sauf DTV/CBL.

Remarque

Il se peut que vous ne soyez pas en mesure de commander les autres appareils YAMAHA bien que le code de télécommande YAMAHA initial figure dans la liste ci-dessus. Dans ce cas, essayez de régler avec un autre code de télécommande YAMAHA.

- 1 Appuyez et maintenez CODE SET sur la télécommande et appuyez ensuite sur un sélecteur d'entrée de la télécommande pour sélectionner la source d'entrée que vous désirez régler.



Remarque

Vous devez maintenir la pression d'un doigt sur la touche CODE SET tout au long de cette opération.

- 2 Saisissez un des codes à trois chiffres pour la source d'entrée sélectionnée. Tapez le code avec les touches numériques de la télécommande tout en maintenant CODE SET enfoncé.

Si le réglage est réussi, "PRESET OK" s'affiche; cependant, s'il n'est pas réussi "PRESET NG" s'affiche sur le panneau avant.

Pour rétablir le code, saisissez le code par défaut de chaque source d'entrée qui est répertorié dans le tableau des réglages par défaut des codes de télécommande.

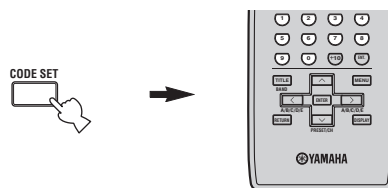

Remarques

- Si plusieurs codes sont prévus par le fabricant de l'appareil, essayez le réglage de chaque code l'un après l'autre pour déterminer celui qui convient.
- Vous ne pouvez attribuer qu'un seul code de commande à chaque touche de sélection d'entrée.

GUIDE DE DÉPANNAGE

Reportez-vous au tableau suivant si l'appareil ne fonctionne pas comme il devrait. Si l'anomalie constatée n'est pas mentionnée, ou encore si les actions correctives suggérées sont sans effet, mettez l'appareil en veille, débranchez la fiche du cordon d'alimentation et prenez contact avec le revendeur ou le service après-vente de YAMAHA.

■ Généralités

Anomalies	Causes possibles	Actions correctives	Reportez-vous à la page
Cet appareil ne s'allume pas.	La fiche du cordon d'alimentation n'est pas convenablement branchée, ou pas branchée du tout.	Branchez soigneusement la fiche du cordon d'alimentation.	—
	Le réglage de l'impédance est incorrect.	Réglez l'impédance pour la valeur correspondant aux enceintes.	15
	Le circuit de protection a été actionné du fait de la présence d'un court-circuit, etc.	Assurez-vous que les câbles d'enceintes ne sont pas en contact entre eux, puis mettez à nouveau cet appareil en service.	11
	Le sélecteur IMPEDANCE SELECTOR à l'arrière de l'appareil n'est pas réglé sur un côté ou l'autre.	Réglez le sélecteur IMPEDANCE SELECTOR sur un côté ou l'autre quand l'appareil est hors tension.	15
	L'appareil a été soumis à une secousse électrique puissante (provoquée par exemple par un orage ou une décharge d'électricité statique).	Mettez l'appareil en veille, débranchez le cordon d'alimentation puis rebranchez-le environ 30 secondes plus tard et utilisez l'appareil comme à l'accoutumée.	—
Absence de son	Les raccordements des câbles d'entrée ou de sortie ne sont pas corrects.	Raccordez les câbles comme il convient. Si l'anomalie persiste, il se peut que les câbles soient défectueux.	12
	Aucune source convenable n'a été sélectionnée.	Sélectionnez la source souhaitée avec le sélecteur INPUT sur la face avant (ou avec une des touches de sélection d'entrée sur le boîtier de télécommande).	17
	Les sélecteurs SPEAKERS A/B ne sont pas réglés correctement.	Mettez sous tension le SPEAKERS A ou SPEAKERS B correspondant.	17
	Les raccordements des enceintes sont défectueux.	Corrigez les raccordements.	11
Les sons disparaissent brusquement.	Le circuit de protection a été actionné du fait de la présence d'un court-circuit, etc.	Assurez-vous que le réglage de IMPEDANCE SELECTOR est correct.	15
		Assurez-vous que les câbles d'enceintes ne sont pas en contact entre eux, puis mettez à nouveau cet appareil en service.	11
Seule l'enceinte de gauche ou de droite émet des sons.	Les raccordements des câbles sont incorrects.	Raccordez les câbles comme il convient. Si l'anomalie persiste, il se peut que les câbles soient défectueux.	11, 12
	Mauvais réglage de la commande BALANCE.	Réglez la commande BALANCE sur la position appropriée.	19
Basses insuffisantes et absence d'ambiance.	Les fils + et – sont inversés sur l'amplificateur ou les enceintes.	Raccordez les fils d'enceintes en respectant la phase + et –.	11
Un "ronflement" se fait entendre.	Les raccordements des câbles sont incorrects.	Branchez à fond les fiches audio. Si l'anomalie persiste, il se peut que les câbles soient défectueux.	12
	Pas de connexion du tourne-disque à la borne GND.	Effectuez une liaison à GND entre le tourne-disque et cet appareil.	12
Le volume est trop faible pendant l'écoute d'un microsillon.	Le microsillon est lu sur un tourne-disque équipé d'une cartouche MC.	Le tourne-disque doit être raccordé à cet appareil par l'amplificateur de tête MC.	—
Le niveau de sortie ne peut pas être augmenté, ou encore les sons sont déformés.	L'appareil relié aux prises MD/TAPE OUT de cet appareil n'est pas en service.	Mettez cet appareil en service.	—

Le son est de moins bonne qualité lorsque vous écoutez avec un casque raccordé au lecteur CD ou à la platine à cassette raccordé à cet appareil.	Cet appareil est hors tension ou bien en veille.	Mettez l'appareil sous tension.	16
Le niveau sonore est faible.	La commande LOUDNESS fonctionne.	Réglez la commande LOUDNESS sur la position FLAT.	19
La source d'entrée ne peut pas être changée bien que vous tourniez le sélecteur INPUT.	La touche CD DIRECT AMP est activée.	Désactivez la touche CD DIRECT AMP.	19
L'emploi des commandes BASS, TREBLE, BALANCE et LOUDNESS n'agit pas sur la qualité du son.	La touche CD DIRECT AMP ou PURE DIRECT est activée.	Pour utiliser ces commandes il faut désactiver la touche CD DIRECT AMP ou la touche PURE DIRECT.	19

■ **Syntoniseur**

Anomalies		Causes possibles	Actions correctives	Reportez-vous à la page
FM	La réception FM en stéréophonie est parasitée.	Les caractéristiques des émissions FM stéréophoniques captées provoquent ce type d'anomalie quand l'émetteur est trop éloigné, ou encore si le niveau d'entrée sur l'antenne est médiocre.	Vérifiez les raccordements de l'antenne. Tentez d'utiliser une antenne FM directionnelle de bonne qualité.	13
			Essayez d'effectuer une syntonisation manuelle.	24
	La réception FM est mauvaise, même avec une antenne de bonne qualité.	L'appareil est soumis aux effets de trajets multiples.	Tentez de changer la position de l'antenne pour supprimer les trajets multiples.	—
	Il n'est pas possible d'effectuer la syntonisation automatique sur la station désirée.	La puissance captée est trop faible.	Tentez d'utiliser une antenne FM directionnelle de bonne qualité.	13
			Essayez d'effectuer une syntonisation manuelle.	24
La syntonisation sur les fréquences précédemment mises en mémoire est devenue impossible.	Cet appareil a été hors tension pendant une longue période.	Reprenez la mise en mémoire des fréquences des stations.	25	
AM	Il n'est pas possible d'effectuer la syntonisation automatique sur la station désirée.	Le signal capté est trop faible, ou les raccordements de l'antenne sont défectueux.	Resserrez les raccordements de l'antenne cadre AM et orientez-la pour que la réception soit aussi bonne que possible.	—
			Essayez d'effectuer une syntonisation manuelle.	24
	Des craquements et des sifflements sont produits en permanence.	Ces bruits sont dus à des éclairs, des lampes fluorescentes, des moteurs électriques, des thermostats ou à d'autres appareils de même nature.	Utilisez une antenne extérieure et une tresse de masse. Cela peut améliorer les choses mais il est souvent difficile de supprimer tous les bruits.	—
Vous entendez des bruits sourds et des couinements.	Un téléviseur est utilisé à proximité.	Éloignez l'appareil du téléviseur.	—	

■ Boîtier de télécommande

Anomalies	Causes possibles	Actions correctives	Reportez-vous à la page
Le boîtier de télécommande ne fonctionne pas ou n'agit pas convenablement.	La portée et l'angle sont incorrects.	Le rayon d'action du boîtier de télécommande est de 6 m maximum et 30 degrés maximum hors-axe par rapport au panneau avant.	10
	Le lumière directe du soleil ou d'un éclairage (lampe fluorescente à convertisseur, etc.) frappe le capteur de télécommande de cet appareil.	Changez l'emplacement de l'appareil.	—
	Les piles sont usagées.	Remplacez les piles.	10
	Le numéro d'identification de la télécommande ne correspond pas à celui de l'appareil.	Changer le numéro d'identification de la télécommande ou celui de l'appareil.	9,32,33
	Le code de commande n'a pas été correctement enregistré.	Essayez de régler un autre code du fabricant en utilisant "LISTE DES CODES DE TELECOMMANDE" en fin de manuel.	38
	Même si le code a été bien choisi et bien enregistré, il se peut que l'appareil concerné ne réponde pas aux ordres du boîtier de télécommande.	Utilisez la télécommande fournie avec les éléments.	—

CARACTÉRISTIQUES TECHNIQUES

SECTION AUDIO

- Puissance de sortie minimum efficace
(8 Ω, 20 Hz à 20 kHz, 0,019% DHT) 100 W + 100 W
(6 Ω, 20 Hz à 20 kHz, 0,03% DHT) 120 W + 120 W
- Puissance dynamique (IHF)
(8/6/4/2 Ω) 140/170/220/290 W
- Puissance de sortie maximale [Modèle pour l'Europe seulement]
(1 kHz, 0,7% DHT, 4 Ω) 160 W
- Puissance de sortie selon CEI [Modèle pour l'Europe seulement]
(1 kHz, 0,019% DHT, 8 Ω) 115 W
- Largeur de bande passante
(0,03% DHT, 50 W, 8 Ω) 10 Hz à 50 kHz
- Coefficient d'amortissement (SPEAKERS A)
20 Hz à 20 kHz, 8 Ω 240 ou plus
- Puissance de sortie maximale (EIAJ)
[Modèle pour l'Asie et modèle standard]
(1 kHz, 10% DHT, 8/6 Ω) 145/170 W
- Signal d'entrée maximal
PHONO (1 kHz, 0,019% DHT) 70 mV ou plus
CD, etc. (1 kHz, 0,019% DHT) 2,2 V ou plus
- Réponse en fréquence
CD, etc. (20 Hz à 20 kHz) 0 ± 0,5 dB
CD DIRECT AMP ON (10 Hz à 100 kHz) 0 ± 1,0 dB
- Écart d'égalisation RIAA
PHONO ± 0,5 dB
- Distorsion harmonique totale
PHONO à OUT (REC)
(20 Hz à 20 kHz, 3 V) 0,008% ou moins
CD, etc. à SP OUT
(20 Hz à 20 kHz, 50 W, 8 Ω) 0,012% ou moins
- Rapport signal/bruit (Réseau IHF-A)
PHONO (entrée 5 mV court-circuitée) 87 dB ou plus
CD DIRECT AMP (entrée 200 mV court-circuitée) 110 dB ou plus
- Bruit résiduel (Réseau IHF-A)
CD DIRECT AMP ON 30 µV
PURE DIRECT ON 110 µV
- Erreur d'uniformité en gain (0 à -60 dB) 2 dB ou moins
- Sensibilité et impédance d'entrée
PHONO 3,0 mV/47 kΩ
CD, etc. 200 mV/47 kΩ
MAIN IN 1 V/30 kΩ
- Niveau et impédance de sortie
OUT (REC) 200 mV/1,2 kΩ ou moins
PRE OUT 1 V/1,2 kΩ
SUB WOOFER OUTPUT 4 V/1,2 kΩ
ZONE 2 OUT 1 V/1,2 kΩ
- Sortie/Impédance au casque
(Entrée 1 kHz, 200 mV, 8 Ω, 0,015% DHT)
CD, etc. 0,47 V/470 Ω
- Séparation de canaux
CD, etc. (5,1 kΩ entrée court-circuitée, 1/10 kHz) 65/50 dB ou plus
- Caractéristiques du contrôle du son
BASS
Renforcement/Coupure (20 Hz) ±10 dB
Fréquence de transition 350 Hz
TREBLE
Renforcement/Coupure (20 kHz) ±10 dB
Fréquence de transition 3,5 kHz

- Commande d'intensité sonore en continu
Atténuation (1 kHz) -30 dB

SECTION VIDÉO

- Type du signal vidéo
[Modèles pour les États-Unis, le Canada et modèle standard] NTSC
[Autres modèles] PAL
- Rapport signal/bruit 50 dB ou plus
- Réponse en fréquence (MONITOR OUT)
Composite 5 Hz à 10 MHz, -3 dB

SECTION FM

- Gamme de syntonisation
[Modèles pour le Canada et les États-Unis] 87,5 à 107,9 MHz
[Modèle pour l'Asie et modèle standard] 87,5/87,50 à 107,9/108,00 MHz
[Autres modèles] 87,50 à 108,00 MHz
- Sensibilité utile (IHF) 1,0 µV (11,2 dBf)
- Rapport signal/bruit (IHF)
Mono/Stéréo 76 dB/70 dB
- Distorsion harmonique (1 kHz)
Mono/Stéréo 0,2%/0,3%
- Séparation stéréo (1 kHz) 45 dB
- Réponse en fréquence 20 Hz à 15 kHz, +0,5/-2 dB

SECTION AM

- Gamme de syntonisation
[Modèles pour le Canada et les États-Unis] 530 à 1710 kHz
[Modèle pour l'Asie et modèle standard] 530/531 à 1710/1611 kHz
[Autres modèles] 531 à 1611 kHz
- Sensibilité utile 300 µV/m

GÉNÉRALITÉS

- Alimentation
[Modèles pour les États-Unis et le Canada] CA 120 V, 60 Hz
[Modèle pour l'Asie] CA 220/230-240 V, 50/60 Hz
[Modèle standard] CA 110/120/220/230-240 V, 50/60 Hz
[Modèle pour l'Australie] CA 240 V, 50 Hz
[Modèle pour l'Europe] CA 230 V, 50 Hz
- Consommation
[Modèles pour les États-Unis et le Canada] 260 W, 360 VA
[Autres modèles] 260 W
- Consommation en veille 0,1 W
- Consommation électrique maximale [Modèle standard seulement]
(6 Ω, 1 kHz, 10% DHT) 650 W
- Prises secteur
[Modèle pour l'Australie] 1 (total 100 W maximum)
[Modèle standard] 2 (total 50 W maximum)
[Autres modèles] 2 (total 100 W maximum)
- Dimensions (L x H x P) 435 x 151 x 389 mm
- Poids 10,9 kg

* Les spécifications peuvent être modifiées sans avis préalable.

VORSICHT: VOR DER BEDIENUNG DIESES GERÄTES DURCHLESEN.

- 1 Um optimales Leistungsvermögen sicherzustellen, lesen Sie bitte die Anleitung aufmerksam durch. Bewahren Sie die Anleitung danach für spätere Nachschlagzwecke sorgfältig auf.
- 2 Diese Anlage muß an einem gut belüfteten, kühlen, trockenen und sauberen Ort aufgestellt werden – geschützt vor direkter Sonnenbestrahlung, Wärmequellen, Vibrationen, Staub, Feuchtigkeit und sehr niedrigen Temperaturen. Um eine einwandfreie Wärmeableitung zu gewährleisten, muß an der Oberseite ein Abstand von mindestens 30 cm, rechts und links mindestens 20 cm und ebenfalls 20 cm an der Geräterückseite eingehalten werden.
- 3 Stellen Sie dieses Gerät entfernt von anderen elektrischen Haushaltgeräten, Motoren oder Transformatoren auf, um Brummgeräusche zu vermeiden.
- 4 Setzen Sie dieses Gerät keinen plötzlichen Temperaturänderungen von kalt auf warm aus, und stellen Sie dieses Gerät nicht an Orten mit hoher Luftfeuchtigkeit auf (z.B. in Räumen mit Luftbefeuchtern), um Kondensation im Inneren des Gerätes zu vermeiden, da es anderenfalls zu elektrischen Schlägen, Feuer, Beschädigung dieses Gerätes und/oder zu persönlichen Verletzungen kommen kann.
- 5 Vermeiden Sie die Aufstellung dieses Gerätes an Orten, an welchen Fremdkörper in das Gerät fallen können bzw. an welchen Flüssigkeiten auf das Gerät verschüttet werden können. Stellen Sie auf der Oberseite des Gerätes niemals folgendes auf:
 - Andere Komponenten, da diese Beschädigung und/oder Verfärbung der Oberfläche dieses Gerätes verursachen können.
 - Brennende Objekte (z.B. Kerzen), da diese Feuer, Beschädigung des Gerätes und/oder persönliche Verletzungen verursachen können.
 - Mit Flüssigkeiten gefüllte Behälter, da diese umfallen und die Flüssigkeit auf das Gerät verschütten können, wodurch es zu elektrischen Schlägen für den Anwender und/oder zu Beschädigung des Gerätes kommen kann.
- 6 Decken Sie dieses Gerät niemals mit Zeitungen, Tischdecken, Vorhängen usw. ab, damit die Wärmeabfuhr nicht behindert wird. Falls die Temperatur im Inneren des Gerätes ansteigt, kann es zu Feuer, Beschädigung des Gerätes und/oder zu persönlichen Verletzungen kommen.
- 7 Schließen Sie dieses Gerät erst an eine Wandsteckdose an, nachdem alle anderen Anschlüsse ausgeführt wurden.
- 8 Stellen Sie dieses Gerät niemals mit der Unterseite nach oben auf, da es sonst beim Betrieb zu Überhitzung mit möglichen Beschädigungen kommen kann.
- 9 Wenden Sie niemals Gewalt bei der Bedienung der Schalter, Knöpfe und/oder Kabel an.
- 10 Wenn Sie das Netzkabel von der Wandsteckdose abtrennen, fassen Sie immer den Netzstecker an; ziehen Sie niemals an dem Kabel.
- 11 Reinigen Sie dieses Gerät niemals mit chemisch behandelten Tüchern; anderenfalls kann das Finish beschädigt werden. Verwenden Sie ein reines, trockenes Tuch.
- 12 Verwenden Sie nur die für dieses Gerät vorgeschriebene Netzspannung. Falls Sie eine höhere als die vorgeschriebene Netzspannung verwenden, kann es zu Feuer, Beschädigung dieses Gerätes und/oder zu persönlichen Verletzungen kommen. YAMAHA kann nicht verantwortlich gemacht werden für Schäden, die auf die Verwendung dieses Gerätes mit einer anderen als der vorgeschriebenen Spannung zurückzuführen sind.
- 13 Um Blitzschäden zu vermeiden, trennen Sie während eines Gewitters das Netzkabel und die Außenantennen von der Wandsteckdose bzw. dem Gerät ab.
- 14 Versuchen Sie niemals ein Modifizieren oder Ändern dieses Gerätes. Falls eine Wartung erforderlich ist, wenden Sie sich bitte an einen YAMAHA-Kundendienst. Das Gehäuse sollte niemals selbst geöffnet werden.
- 15 Falls Sie das Gerät für längere Zeit nicht verwenden (z.B. während der Ferien), ziehen Sie den Netzstecker von der Netzdose ab.
- 16 Installieren Sie dieses Gerät in der Nähe einer Steckdose, so dass der Netzstecker gut zugänglich ist.
- 17 Lesen Sie unbedingt den Abschnitt „STÖRUNGSBESEITIGUNG“ durch, um übliche Bedienungsfehler zu berichtigen, bevor Sie auf eine Störung des Gerätes schließen.
- 18 Vor dem Transport dieses Gerätes drücken Sie MASTER ON/OFF zum Ausrasten in OFF-Stellung und ziehen den Netzstecker von der Netzsteckdose ab.
- 19 VOLTAGE SELECTOR
(Nur Modelle für Asien und allgemeine Gebiete)
Der VOLTAGE SELECTOR an der Rückseite dieses Gerätes muss auf Ihre örtliche Netzspannung eingestellt werden, BEVOR Sie den Netzstecker an die Netzdose anstecken. Die folgenden Netzspannungen werden verwendet:
Modell für allgemeine Gebiete
..... 110/120/220/230–240 V Netzspannung, 50/60 Hz
Modell für Asien 220/230–240 V Netzspannung, 50/60 Hz

WARNUNG

UM DIE GEFAHR EINES FEUERS ODER EINES ELEKTROSCHOCKS ZU VERMEIDEN, DARF DAS GERÄT WEDER REGEN NOCH FEUCHTIGKEIT AUSGESETZT WERDEN.

Dieses Gerät ist nicht vom Netz abgetrennt, solange der Netzstecker eingesteckt ist, auch wenn Sie das Gerät selber mit dem Schalter MASTER ON/OFF oder mit MAIN ZONE ON/OFF und ZONE 2 ON/OFF ausschalten. In diesem Zustand nimmt das Gerät ständig eine geringe Menge Strom auf.

INHALTSVERZEICHNIS

EINLEITUNG

MERKMALE	2
MITGELIEFERTES ZUBEHÖR	2
BEDIENUNGSELEMENTE UND IHRE FUNKTIONEN	3
Frontblende.....	3
Frontblende-Display.....	5
Rückwand.....	6
Fernbedienung.....	7
Zone 2 Fernbedienung.....	9
Einsetzen der Batterien in die Fernbedienungen.....	10
Verwendung der Fernbedienungen.....	10

VORBEREITUNG

ANSCHLÜSSE	11
Anschließen der Lautsprecher.....	11
Anschließen von Audio- und Videokomponenten.....	12
Anschließen der MW- und UKW-Antennen.....	13
Anschluss des Netzkabels.....	15
Ein- und Ausschalten dieses Geräts.....	16

GRUNDLEGENDE BEDIENUNGSVORGÄNGE

WIEDERGABE UND AUFNAHME	17
Wiedergabe einer Signalquelle.....	17
Einstellung der Klangqualität.....	19
Aufnahme einer Signalquelle.....	20
Verwendung des Einschlaf-Timers.....	21
Stummschalten des Soundausgangs.....	22
UKW-/MW-ABSTIMMUNG	23
Automatische Abstimmung.....	23
Manuelle Abstimmung.....	24
Automatische Festsenderabstimmung.....	25
Manuelle Festsenderabstimmung.....	27
Aufrufen eines Festsenders.....	28
Austauschen von Festsendern.....	28
RADIO DATA SYSTEM (NUR MODELL FÜR EUROPA)	29
Empfang von Radio Data System-Sendern.....	29
Umschalten der Radio Data System-Modi.....	29
PTY SEEK Funktion.....	30
EON Funktion.....	31

WEITERFÜHRENDE BEDIENUNGSVORGÄNGE

WEITERFÜHRENDES SETUP	32
Ändern der ADVANCED SETUP- Menüparameter.....	32
Umschalten der Fernbedienung-ID.....	33
ZONE 2	34
Anschluss der Zone 2-Komponenten.....	34
Steuerung Zone 2.....	35
MERKMALE DER FERNBEDIENUNG	36
Bedienungsbereich.....	36
Bedienung anderer Komponenten.....	37
Eingabe der Fernbedienungscodes.....	38

ZUSÄTZLICHE INFORMATIONEN

STÖRUNGSBESEITIGUNG	39
TECHNISCHE DATEN	42

EINLEITUNG

VORBEREITUNG

GRUNDLEGENDE
BEDIENUNGSVORGÄNGE

WEITERFÜHRENDE
BEDIENUNGSVORGÄNGE

ZUSÄTZLICHE
INFORMATIONEN

Deutsch

MERKMALE

Eingebauter 2-Kanal-Leistungsverstärker

- ◆ Minimale Ausgangsleistung, effekt 100 W +100 W (8 Ω), 0,019% Klirr, 20 Hz bis 20 kHz
- ◆ Hohes dynamisches Leistungsvermögen bei Laufwerkverhalten mit niedriger Impedanz

Fortschrittlicher MW/UKW-Tuner

- ◆ 40-Sender-Festsenderspeicherung mit beliebigem Zugriff
- ◆ Automatische Festsenderabstimmung
- ◆ Festsender-Austauschmöglichkeit
- ◆ Abstimmöglichkeit für das Radio Data System (Nur Modell für Europa)

Andere Merkmale

- ◆ PURE DIRECT Taste für die Reproduktion des reinsten Signalquellen-sounds
- ◆ CD DIRECT AMP Taste für die Reproduktion des reinsten CD-Sounds
- ◆ REC OUT Wahlschalter unabhängig von Eingangsquellenwahl
- ◆ Kontinuierlich variable Loudness-Regelung (gehörriichtige Lautstärkekorrektur)
- ◆ Einschlaf-Timer
- ◆ Fernbedienungsmöglichkeit
- ◆ Zone 2 Fernbedienung mitgeliefert
- ◆ Zone 2 Möglichkeit für benutzerangepasste Installation

-  zeigt einen Tipp für Ihre Bedienung an.
- Manche Operationen können ausgeführt werden, indem Sie entweder die Tasten vorne am Gerät oder die auf den Fernbedienungen verwenden. Falls die Tastenbezeichnungen zwischen diesem Gerät und den Fernbedienungen unterschiedlich sind, sind die Tastenbezeichnungen der Fernbedienungen in Klammern aufgeführt.
- Falls die Tasten an der Fernbedienung und der Zone 2 Fernbedienung bestimmte Funktionen gemeinsam haben, werden die Abbildungen der Tasten an der Fernbedienung in dieser Anleitung zur Erklärung verwendet.
- Diese Anleitung wurde vor der Produktion gedruckt. Änderungen des Designs und der technischen Daten im Sinne ständiger Verbesserungen usw. vorbehalten. Im Falle einer Differenz zwischen der Anleitung und dem Produkt, weist das Produkt Priorität auf.

MITGELIEFERTES ZUBEHÖR

Bitte überprüfen Sie, dass Sie alle der folgenden Teile erhalten haben.

Fernbedienung

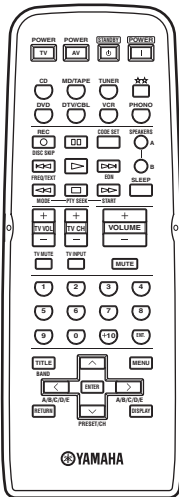

Zone 2 Fernbedienung

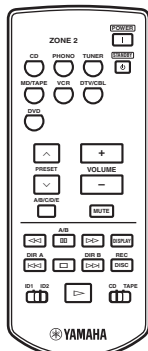

Netzkabel
(Zwei für Asien-Modell)

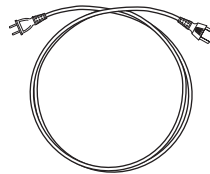

MW-Rahmenantenne

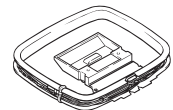

UKW-Zimmerantenne
(Modelle für USA, Kanada
und allgemeine Gebiete)

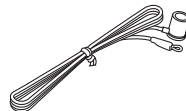

UKW-Zimmerantenne
(Modelle für Europa
und Australien)

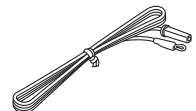

Batterien (x2)
(AA, R6, Mignon)

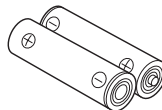

Batterien (x2)
(AAA, R03, Mikro)

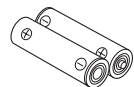

BEDIENUNGSELEMENTE UND IHRE FUNKTIONEN

Frontblende

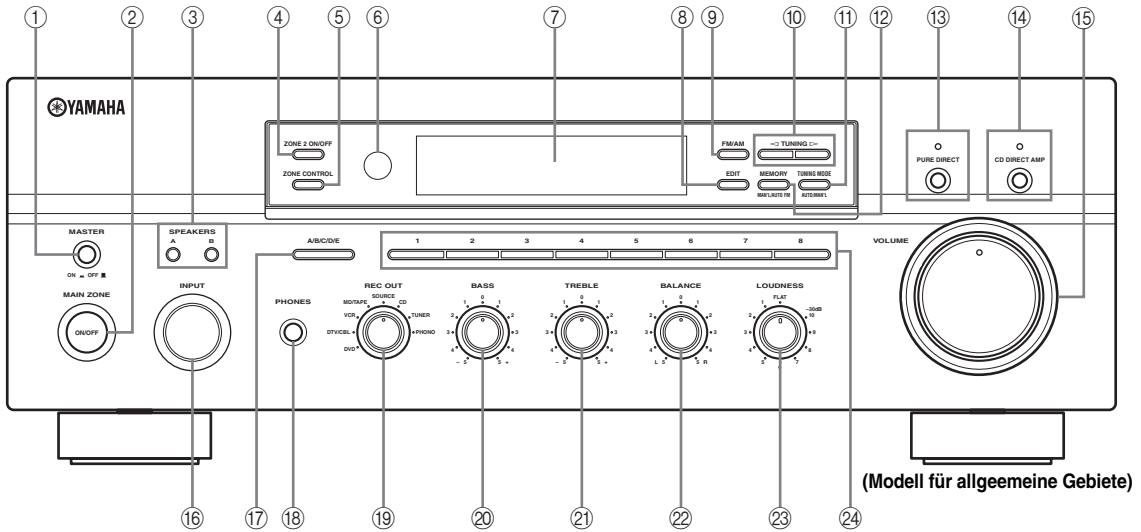

① MASTER ON/OFF

Drücken Sie nach innen in Stellung ON zum Einschalten der Stromversorgung dieses Gerätes. Drücken Sie erneut zum Freigeben nach außen in Stellung OFF zum Ausschalten der Stromversorgung dieses Geräts. Einzelheiten siehe Seite 16.

Hinweis

Auch wenn dieses Gerät ausgeschaltet ist, nimmt es eine geringe Menge Strom auf, um den Speicherinhalt zu bewahren.

Speichersicherung

Der Speichersicherungs-Schaltkreis verhindert, dass die gespeicherten Daten verloren gehen. Die gespeicherten Daten gehen jedoch verloren, falls der Netzstecker für länger als eine Woche von der Netzdose abgezogen bleibt.

② MAIN ZONE ON/OFF

Schaltet dieses Gerät ein Main Zone aus oder stellt es auf den Bereitschaftsmodus ein. Einzelheiten siehe Seite 16.

Hinweise

- Dieser Schalter ist nur betriebsbereit, wenn Sie MASTER ON/OFF nach innen in die Position ON drücken.
- In dem Bereitschaftsmodus verbraucht dieses Gerät eine geringe Strommenge, um die Infrarotsignale von der Fernbedienung empfangen zu können.

③ SPEAKERS A/B

Mit jedem Drücken der entsprechenden Taste wird der an die SPEAKERS A und/oder SPEAKERS B-Klemmen an der Rückseite angeschlossene Lautsprechersatz ein- oder ausgeschaltet (siehe Seite 17).

④ ZONE 2 ON/OFF

Schaltet Zone 2 ein oder stellt es auf den Bereitschaftsmodus ein. Wenn Zone 2 eingeschaltet ist, werden Signale an den ZONE 2 OUT-Buchsen ausgegeben.

Hinweis

Dieser Schalter ist nur betriebsbereit, wenn Sie MASTER ON/OFF nach innen in die Position ON drücken.

⑤ ZONE CONTROL

Drücken, um die Eingangsquelle von Zone 2 zu regeln.

Hinweise

- Diese Taste ist nur wirksam, wenn Zone 2 eingeschaltet ist.
- Wenn Sie diese Taste drücken, blinkt die Anzeige ZONE 2 an der Vorderseite etwa 5 Sekunden lang. Wählen Sie die Eingangsquelle von Zone 2 während die Anzeige blinkt.
- Sie können den Festsender wählen, wenn TUNER als Eingangsquelle von Zone 2 gewählt ist.

⑥ Fernbedienungssensor

Empfängt die Infrarotsignale von der Fernbedienung.

Hinweis

Schalten Sie die Fernbedienung-ID zwischen ID1 und ID2 um, wenn mehrere YAMAHA-Receiver oder -Verstärker verwendet werden (siehe Seite 9, 32 und 33).

⑦ Frontblende-Display

Zeigt die Informationen über den Betriebsstatus dieses Gerätes an.

⑧ EDIT

Tauscht die Zuweisung der beiden Festsender miteinander aus, wenn TUNER als Eingangsquelle gewählt ist (siehe Seite 28).

⑨ FM/AM

Schaltet den Empfangsbereich zwischen MW und UKW um, wenn TUNER als Eingangsquelle gewählt ist (siehe Seite 23).

⑩ TUNING </>

Wählt die Abstimmfrequenz, wenn TUNER als Eingangsquelle gewählt ist (siehe Seite 23).

⑪ TUNING MODE

Schaltet den Abstimmmodus zwischen automatisch (die Anzeige AUTO schaltet ein) und manuell AUTO (die Anzeige schaltet aus) um, wenn TUNER als Eingangsquelle gewählt ist.

⑫ MEMORY

Speichert einen Sender in dem Speicher der Anlage (siehe Seite 27).

Stellt dieses Gerät auf automatischen Festsender-Abstimmmodus (siehe Seite 25).

⑬ PURE DIRECT und Anzeige

Gestattet Ihnen das Hören einer Signalquelle mit dem reinst möglichen Sound. Eine darüber angeordnete Anzeige leuchtet auf, wenn Sie diese Funktion eingeschaltet haben.

Einzelheiten siehe Seite 19.

⑭ CD DIRECT AMP und Anzeige

Gestattet Ihnen das Hören einer CD-Signalquelle mit dem reinst möglichen Sound. Die Anzeige darüber leuchtet auf, und die Anzeige an der Frontblende erlischt, wenn diese Funktion eingeschaltet ist.

Einzelheiten siehe Seite 19.

⑮ VOLUME

Erhöht oder vermindert den Tonausgangspegel.

Hinweis

Beeinflusst den OUT (REC)-Pegel nicht.

⑯ INPUT Wahlschalter

Wählt die Eingangsquelle, die Sie hören oder betrachten möchten.

⑰ A/B/C/D/E

Wählt die Festsendergruppe (A bis E), wenn TUNER als Eingangsquelle gewählt ist (siehe Seite 26).

⑱ PHONES-Buchse

Gibt die Audiosignale für privates Hörvergnügen mit Ihren Kopfhörern aus.

Hinweis

Drücken Sie SPEAKERS A/B, so dass die Anzeigen SP A/B erlöschen, bevor Sie Ihre Kopfhörer an die Buchse PHONES anschließen.

⑲ REC OUT Wahlschalter

Wählt eine Signalquelle für die Aufnahme auf einem MD-Recorder oder Bandlaufwerk, unabhängig von der Einstellung des INPUT-Wahlschalters, so dass Sie die angewählte Signalquelle aufnehmen und gleichzeitig eine andere Signalquelle hören können (siehe Seite 20).

⑳ BASS

Erhöht oder vermindert den Frequenzgang der niedrigen Frequenzen. Die Position 0 sorgt für einen linearen Frequenzgang (siehe Seite 19).

㉑ TREBLE

Erhöht oder vermindert den Frequenzgang der hohen Frequenzen. Die Position 0 sorgt für einen linearen Frequenzgang (siehe Seite 19).

㉒ BALANCE

Damit können Sie die Klangbalance zwischen den linken und rechten Lautsprechern einstellen, um für einen unausgeglichene Sound aufgrund der Lautsprecherpositionen und oder der akustischen Bedingungen des Hörraums zu kompensieren (siehe Seite 19).

㉓ LOUDNESS

Stellt den vollständigen Frequenzumfang bei beliebigem Lautstärkepegel sicher, um für das verminderte Wahrnehmungsvermögen der hohen und niedrigen Frequenzanteile durch das menschliche Ohr bei geringer Lautstärke zu kompensieren (siehe Seite 19).

㉔ Festsendernummertasten (1 bis 8)

Wählt die Festsendernummer (1 bis 8) direkt, wenn TUNER als Eingangsquelle gewählt ist (siehe Seite 28).

Frontblende-Display

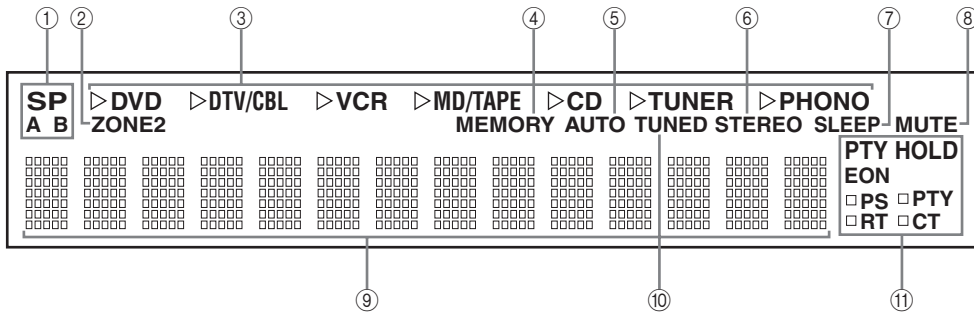

① SP (SPEAKERS) A/B Anzeigen

Leuchten gemäß gewähltem Satz der Lautsprecher auf. Beide Anzeigen leuchten auf, wenn beide Sätze von Lautsprechern gewählt sind.

② ZONE 2 Anzeige

Leuchtet auf, wenn Zone 2 eingeschaltet ist.

③ Eingangsquellenanzeigen

Leuchten auf, wenn dieses Gerät auf den entsprechenden Modus geschaltet ist.

④ MEMORY Anzeige

Blinkt etwa 5 Sekunden nach dem Drücken von MEMORY an der Frontblende gedrückt. Während die Anzeige MEMORY blinkt, speichern Sie den angezeigten Sender im Systemspeicher durch Verwendung von A/B/C/D/E und einer der Festsendernummertasten an der Frontblende.

⑤ AUTO Anzeige

Leuchtet auf, wenn dieses Gerät auf den automatischen Abstimmmodus geschaltet ist.

⑥ STEREO Anzeige

Leuchtet auf, wenn dieses Gerät ein starkes Signal von einem UKW-Stereo-Sender empfängt, während die AUTO-Anzeige leuchtet.

⑦ SLEEP Anzeige

Leuchtet auf, wenn der Einschlaf-Timer eingeschaltet ist.

⑧ MUTE Anzeige

Blinkt, während die MUTE-Funktion eingeschaltet ist.

⑨ Multi-Informationsdisplay

Zeigt Informationen beim Einstellen oder Ändern von Einstellungen.

⑩ TUNED Anzeige

Leuchtet auf, wenn dieses Gerät auf einen Sender abgestimmt ist.

■ Nur Modell für Europa

⑪ Radio Data System-Anzeigen

Die kastenförmige Anzeige neben dem Namen jedes Modus des Radio Data System leuchtet auf, wenn der entsprechende Modus des Radio Data System gewählt ist.

PTY HOLD Anzeige

Leuchtet auf, wenn in dem PTY SEEK-Modus nach einem Sender gesucht wird.

EON Anzeige

Leuchtet auf, wenn ein Radio Data System-Sender, der den EON-Datendienst bietet, empfangen wird.

Rückwand

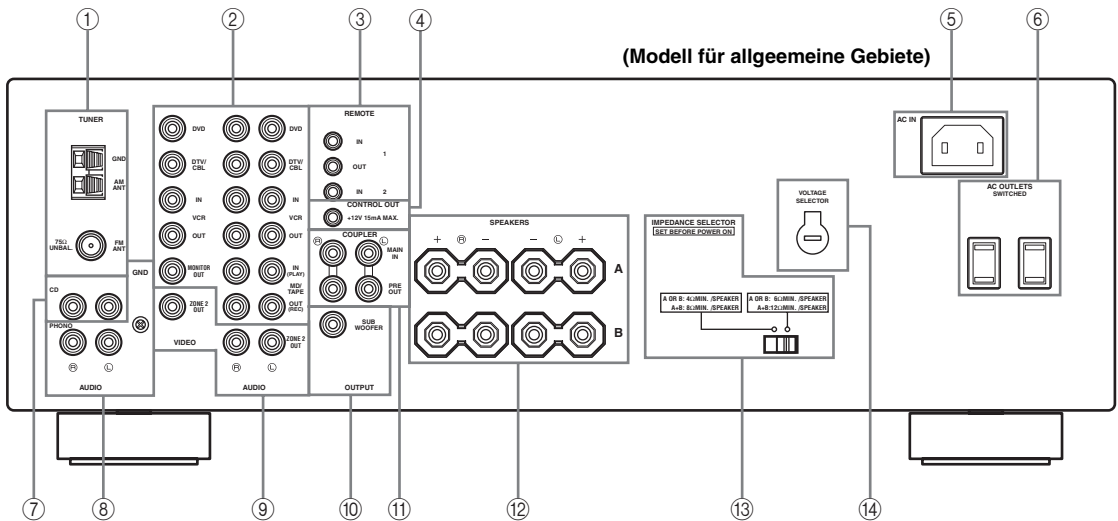

① Antennenanschluss

Schließen Sie die UKW- und MW-Antenne an.
Siehe Seite 13 für Anschlussinformationen.

② AUDIO/VIDEO-Buchsen

Schließen Sie Audio- und Videokomponenten an.
Siehe Seite 12 für Anschlussinformationen.

③ REMOTE-Buchsen

Diese Buchsen werden für Eingabe/Ausgabe von Fernbedienungssignalen verwendet.
Siehe Seite 34 für Anschlussinformationen.

④ CONTROL OUT-Buchse

Dies ist eine Steuerungserweiterungsbuchse. Wenden Sie sich bezüglich Wartung dieser Buchse an den nächsten autorisierten YAMAHA-Fachhändler oder Kundendienst.

⑤ AC IN

Hier wird das mitgelieferte Netzkabel eingesteckt.
Siehe Seite 15 für Anschlussinformationen.

⑥ AC OUTLET(S) (SWITCHED)

Verwenden Sie diese für die Stromversorgung Ihrer anderen Audio- und Video-Komponenten.
Einzelheiten siehe Seite 15.

⑦ CD-Buchsen

Schließen Sie einen CD-Player an.
Siehe Seite 12 für Anschlussinformationen.

⑧ PHONO-Buchsen und GND-Erdungsklemme

Schließen Sie einen Plattenspieler an.
Siehe Seite 12 für Anschlussinformationen.

⑨ ZONE 2-Buchsen

Schließen Sie eine Zone 2-Komponente an.
Siehe Seite 34 für Anschlussinformationen.

⑩ SUBWOOFER OUTPUT-Buchse

Schließen Sie einen Subwoofer mit eingebautem Verstärker an.

⑪ COUPLER-Buchsen

Schließen Sie ein externes Gerät an.
Siehe Seite 15 für Anschlussinformationen.

⑫ Lautsprecherklemmen (SPEAKERS)

Schließen Sie Lautsprecher an.
Siehe Seite 11 für Anschlussinformationen.

⑬ IMPEDANCE SELECTOR-Schalter

Schalten Sie die Impedanzeinstellung um.
Einzelheiten siehe Seite 15.

■ Nur Modelle für Asien und allgemeine Gebiete

⑭ VOLTAGE SELECTOR

Einzelheiten siehe Seite 15.

Fernbedienung

Dieser Abschnitt beschreibt die Funktion jeder Taste der Fernbedienung, das für die Bedienung dieses Gerätes oder anderer Komponenten von YAMAHA oder anderen Herstellern verwendet wird. Die Funktionen der Tasten für die Steuerung Ihrer Audio- und Video-Komponenten sind die gleichen, wie die entsprechenden Tasten an den genannten Komponenten. Für Einzelheiten siehe die Bedienungsanleitungen dieser Komponenten. Zum Bedienen anderer Komponenten mit dieser Fernbedienung siehe „MERKMALE DER FERNBEDIENUNG“ auf Seite 36.

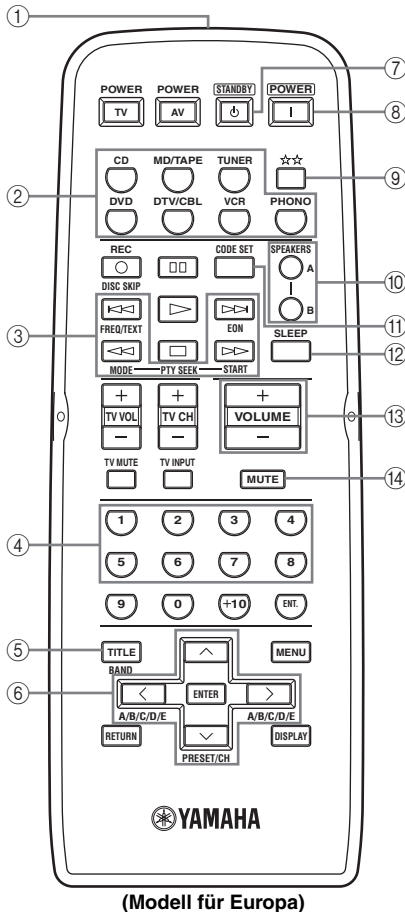

(Modell für Europa)

① Infrarot-Signalgeber

Sendet Infrarotsignale.

② Eingangswahltasten

Wählen Sie die gewünschte Eingangsquelle und ändern Sie den Steuerungsbereich (siehe Seite 36).

③ Steuertasten für das Radio Data System

Steuert die Merkmale des Radio Data System.

Hinweis

Die Merkmale des Radio Data System sind (FREQ/TEXT, EON, PTY SEEK MODE und PTY SEEK START) nur für die Modell für Europa gültig und sind nur aktiv, wenn TUNER als Eingangsquelle gewählt ist. Einzelheiten siehe „Empfang von Radio Data System-Sendern“ auf Seite 29.

④ Zifferntasten (1 bis 8)

Wählen Sie die Festsendernummer (1 bis 8), wenn TUNER als Eingangsquelle gewählt ist.

⑤ BAND

Schaltet auf den vorher verwendeten Empfangsbereich (UKW oder MW) um, wenn TUNER als Eingangsquelle gewählt ist.

Hinweis

Die Frequenz des vorher empfangenen Senders wird automatisch wieder eingestellt.

⑥ A/B/C/D/E </>

Wählt die Festsendergruppe (A bis E), wenn TUNER als Eingangsquelle gewählt ist (siehe Seite 28).

PRESET/CH ^ / v

Wählt die Festsendernummer (1 bis 8), wenn TUNER als Eingangsquelle gewählt ist (siehe Seite 28).

⑦ STANDBY

Schaltet dieses Gerät auf den Bereitschaftsmodus.

Hinweise

- Diese Taste ist nur betriebsbereit, wenn Sie MASTER ON/OFF nach innen in die Position ON drücken.
- In dem Bereitschaftsmodus verbraucht dieses Gerät eine geringe Strommenge, um die Infrarotsignale von der Fernbedienung empfangen zu können.
- Diese Taste schaltet nicht Zone 2 auf den Bereitschaftsmodus.

⑧ POWER

Schaltet dieses Gerät ein.

Hinweise

- Diese Taste ist nur betriebsbereit, wenn Sie MASTER ON/OFF nach innen in die Position ON drücken.
- Diese Taste schaltet nicht Zone 2 ein.

⑨ ☆☆

Ändert den Steuerbereich (siehe Seite 36).

⑩ **SPEAKERS A/B**

Mit jedem Drücken der entsprechenden Taste wird der an die SPEAKERS A- und/oder SPEAKERS B-Klemmen an der Rückseite dieses Geräts angeschlossene Satz der Lautsprecher ein- oder ausgeschaltet.

⑪ **CODE SET**

Zur Einstellung der Fernbedienungs-codes (siehe Seite 38) verwenden.

⑫ **SLEEP**

Stellt den Einschlaf-Timer ein.

⑬ **VOLUME +/-**

Erhöht oder vermindert den Tonausgangspegel.

Hinweise

- Beeinflusst den OUT (REC)-Pegel nicht.
- Wenn Sie VOLUME +/- drücken, um den Tonausgangspegel dieses Geräts zu steuern, dreht VOLUME an der Frontblende.

⑭ **MUTE**

Schaltet den Soundausgang stumm. Drücken Sie diese Taste erneut, um den Soundausgang wiederum auf den vorhergehenden Lautstärkepegel zurückzustellen (siehe Seite 22).

Hinweis

Der Tonausgang zu Zone 2 ist nicht stummgeschaltet.

Zone 2 Fernbedienung

Dieser Abschnitt beschreibt die Funktion jeder Taste der Zone 2 Fernbedienung, die für die Bedienung von Zone 2 verwendet wird. Sie können auch die Zone 2 Fernbedienung zur Steuerung von YAMAHA CD-Playern und YAMAHA Cassettendecks verwenden.

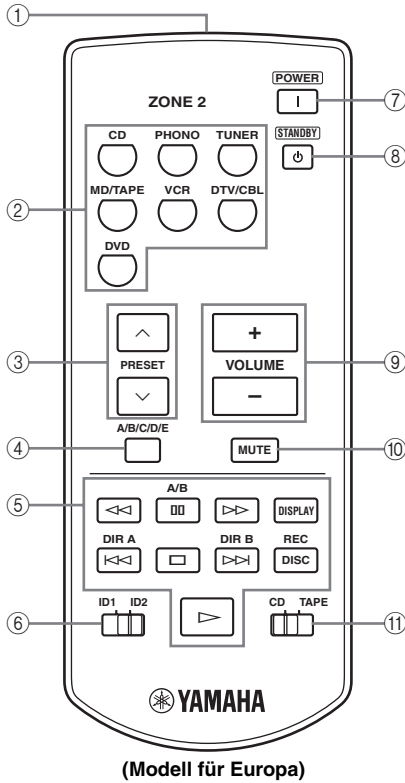

① **Infrarot-Signalleber**

Sendet Infrarotsignale.

② **Eingangswahltasten**

Wählen Sie die gewünschte Eingangsquelle von Zone 2.

③ **PRESET** \wedge / \vee

Wählt die Festsendernummer (1 bis 8), wenn TUNER als Eingangsquelle gewählt ist.

④ **A/B/C/D/E**

Wählt die Festsendergruppe (A bis E), wenn TUNER als Eingangsquelle gewählt ist.

⑤ **CD/TAPE-Steuertasten**

Steuert YAMAHA CD-Player oder das YAMAHA Cassettendeck.

⑥ **ID1/ID2-Schalter**

Schaltet die Fernbedienung-ID zwischen ID1 und ID2 um (siehe Seite 33).

⑦ **POWER**

Schaltet Zone 2 ein.

⑧ **STANDBY**

Schaltet Zone 2 auf den Bereitschaftsmodus.

⑨ **VOLUME +/-**

Erhöht oder vermindert den Tonausgangspegel von Zone 2.

Hinweis

Beeinflusst den OUT (REC)-Pegel nicht.

⑩ **MUTE**

Schaltet den Soundausgang auf Zone 2. Drücken Sie diese Taste erneut, um den Tonausgang wiederum auf den vorhergehenden Lautstärkepegel zurückzustellen.

⑪ **CD/TAPE-Schalter**

Schaltet die Funktion der Steuertasten mit der Nummer ⑤ zwischen Steuerung von YAMAHA CD-Playern und Steuerung des YAMAHA Cassettendecks um.

Einsetzen der Batterien in die Fernbedienungen

■ Hinweise zu den Batterien

- Wechseln Sie alle Batterien, wenn die Reichweite der Fernbedienungen nachlässt.
- Verwenden Sie Mignonzellen (AA, R6) für die Fernbedienung und Mikrozellen (AAA, R03) für die Zone 2 Fernbedienung.
- Achten Sie auf richtige Polarität. Siehe die Abbildung im Batteriefach jeder Fernbedienung.
- Nehmen Sie die Batterien aus dem Batteriefach, wenn die Fernbedienungen für längere Zeit nicht verwendet werden sollen.
- Verwenden Sie niemals alte Batterien gemeinsam mit neuen Batterien.
- Verwenden Sie niemals gleichzeitig Batterien unterschiedlichen Typs (wie z.B. Alkali- und Manganbatterien). Lesen Sie die Aufschrift auf der Verpackung aufmerksam durch, da diese unterschiedlichen Batterietypen gleiche Form und Farbe aufweisen können.
- Wir empfehlen dringend die Verwendung von Alkalibatterien.
- Falls die Batterien auslaufen sollten, entsorgen Sie diese unverzüglich. Vermeiden Sie eine Berührung des ausgelaufenen Materials, und lassen Sie dieses niemals in Kontakt mit Ihrer Kleidung usw. kommen. Reinigen Sie das Batteriefach gründlich, bevor Sie neue Batterien einsetzen.
- Die Batterien nicht mit dem normalen Haushaltsmüll wegwerfen, sondern in Übereinstimmung mit den örtlichen Vorschriften entsorgen.

Fernbedienung

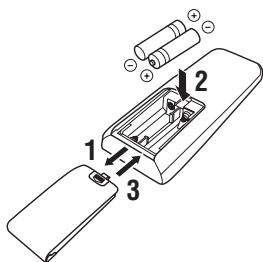

Zone 2 Fernbedienung

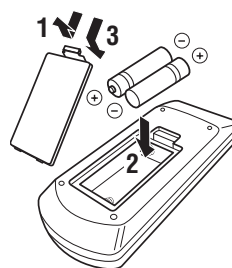

1 Öffnen Sie den Batteriefachdeckel.

2 Setzen Sie die mitgelieferten Batterien mit der im Batteriefach bezeichneten Polarität (+ und -) in jeder Fernbedienung ein.

3 Schließen Sie den Deckel wiederum.

Verwendung der Fernbedienungen

Die Fernbedienungen senden einen gerichteten Infrarotstrahl aus.

Richten Sie die Fernbedienungen während der Bedienung unbedingt direkt auf den Fernbedienungssensor auf der Frontblende dieses Gerätes oder auf den Infrarotempfänger in Zone 2.

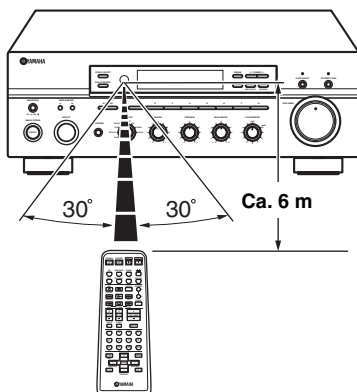

■ Handhabung der Fernbedienungen

- Der Bereich zwischen den Fernbedienungen und diesem Gerät (oder dem Infrarotempfänger in Zone 2) muss frei von Hindernissen sein.
- Achten Sie darauf, dass kein Wasser oder andere Flüssigkeiten auf die Fernbedienungen verschüttet werden.
- Lassen Sie die Fernbedienungen nicht fallen.
- Belassen oder lagern Sie die Fernbedienungen niemals unter den folgenden Bedingungen:
 - Stellen mit hoher Feuchtigkeit, wie zum Beispiel in der Nähe eines Bades
 - Stellen mit hohen Temperaturen, wie zum Beispiel in der Nähe einer Heizung oder eines Ofens
 - Stellen mit extreme niedrigen Temperaturen
 - Staubige Orte
- Setzen Sie den Fernbedienungssensor niemals einer starken Lichtquelle aus, und besonders keiner Beleuchtung durch Inverter-Leuchtstofflampen, da anderenfalls die Fernbedienungen vielleicht nicht richtig arbeiten können. Falls erforderlich, stellen Sie dieses Gerät an einer anderen Stelle außerhalb des direkten Sonnenlichts auf.

ANSCHLÜSSE

Anschließen der Lautsprecher

Schließen Sie unbedingt den linken Kanal (L), den rechten Kanal (R), „+“ (Rot) und „-“ (Schwarz) richtig an. Falls die Anschlüsse fehlerhaft sind, kann kein Sound von den Lautsprechern vernommen werden, und wenn die Polarität der Lautsprecher falsch ist, erklingt der Sound unnatürlich und ohne Bässe.

VORSICHT

- Bevor Sie die Lautsprecher anschließen, stellen Sie sicher, dass die Stromversorgung dieses Gerätes ausgeschaltet ist.
- Achten Sie darauf, dass sich die blanken Lautsprecherdrähte nicht gegenseitig oder andere Metallteile dieses Gerätes berühren. Anderenfalls könnten dieses Gerät und/oder die Lautsprecher beschädigt werden.
- Verwenden Sie magnetisch abgeschirmte Lautsprecher. Falls der Typ der Lautsprecher trotzdem zu Interferenzen mit dem Monitor führt, stellen Sie die Lautsprecher entfernt von dem Monitor auf.

- 1 Entfernen Sie etwa 10 mm der Isolierung von jedem Ende des Lautsprecherkabels, und verdrehen Sie die blankgelegten Litzen des Kabels, um die Gefahr von Kurzschlüssen zu eliminieren.**

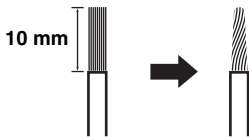

- 2 Schrauben Sie den Knopf ab.**

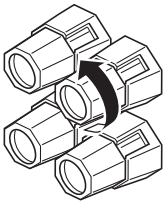

Rot: positiv (+)
Schwarz: negativ (-)

- 3 Stecken Sie einen blanken Draht in die Bohrung an der Seite jeder Klemme ein.**

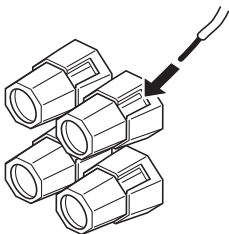

Rot: positiv (+)
Schwarz: negativ (-)

- 4 Ziehen Sie den Knopf fest, um den Draht zu sichern.**

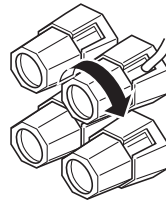

Rot: positiv (+)
Schwarz: negativ (-)

Hinweise zum Lautsprecherkabel

Ein Lautsprecherkabel besteht eigentlich aus einem Paar isolierter Drähte, die nebeneinander verlaufen. Ein Kabel weist eine unterschiedliche Farbe oder Form auf, d.h. es ist mit einem Streifen, einer Vertiefung oder einem Überstand versehen. Schließen Sie das gestreifte, mit Nut oder mit Vorsprung versehene Kabel an die „+“ (roten) Klemmen dieses Gerätes und Ihres Lautsprechers an. Schließen Sie das Normkabel an die „-“ (schwarzen) Klemmen an diesem Gerät und an Ihrem Lautsprecher an.

Anwschließen des Bananensteckers (Nur Modelle für USA, Kanada, Australien und allgemeine Gebiete)

Zuerst ziehen Sie den Knopf fest, und danach stecken Sie den Bananenstecker am Kabelende in die entsprechende Klemme.

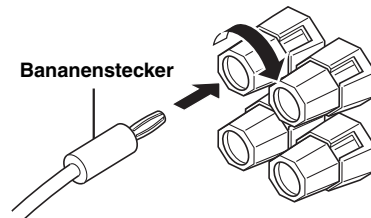

Hinweise

- Sie können einen oder zwei Lautsprechersätze an dieses Gerät anschließen. Falls Sie nur einen Lautsprechersatz verwenden, schließen Sie diesen an die SPEAKERS A- oder SPEAKERS B-Klemmen an.
- Verwenden Sie nur Lautsprecher mit der vorgeschriebenen Impedanz, wie sie auf der Rückseite des Gerätes angegeben ist.

Anschließen von Audio- und Videokomponenten

VORSICHT

- Schließen Sie dieses Gerät oder andere Komponenten nicht an das Netz an, bevor nicht alle Anschlüsse zwischen den Komponenten fertig gestellt sind.
- Alle Anschlüsse müssen richtig ausgeführt werden: L (links) an L, R (rechts) an R, „+“ an „+“ und „-“ an „-“. Beachten Sie auch die Bedienungsanleitung jeder Ihrer Komponenten.
- Verwenden Sie die RCA-Cinch-Kabel für alle Audio- und Video-Geräte mit Ausnahme der Lautsprecher.



- Die PHONO-Buchsen sind zum Anschluss eines Plattenspielers mit einem MM- oder MC-Tonabnehmer mit hoher Ausgangsspannung ausgelegt. Wenn Sie einen Plattenspieler mit einem MC-Tonabnehmer mit niedriger Ausgangsspannung verwenden, muss ein In-Line-Zusatztransformator oder ein MC-Kopfverstärker beim Anschließen des Plattenspielers an die PHONO-Buchsen verwendet werden.
- Schließen Sie Ihren Plattenspieler an die GND Klemme an, um die Rauschstörungen in dem Signal zu reduzieren. Bei manchen Plattenspielern kann es jedoch vorkommen, dass geringere Rauschstörungen auftreten, wenn Sie den Anschluss an die GND Klemme nicht ausführen.

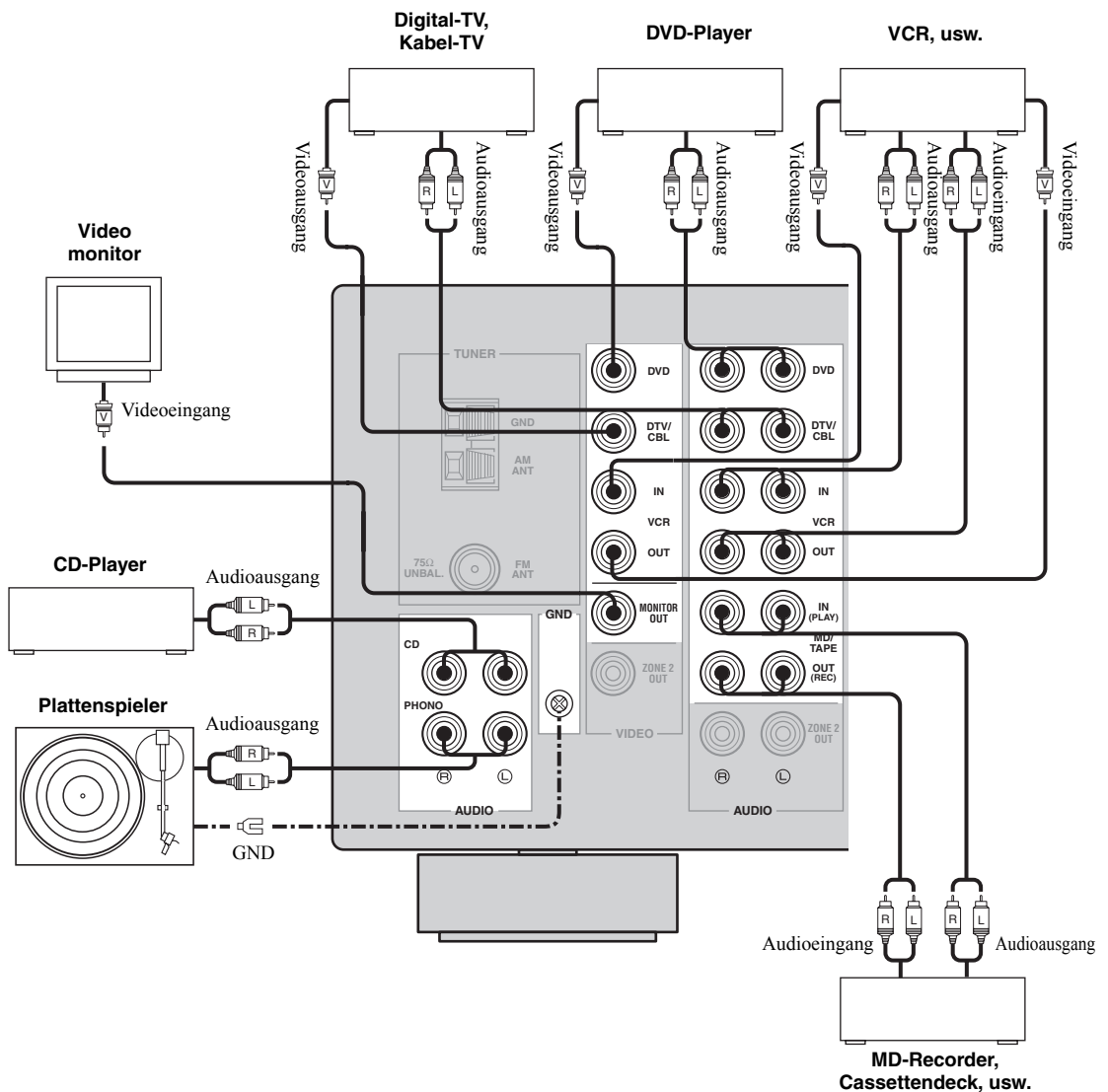

Anschließen der MW- und UKW-Antennen

Sowohl die MW- als auch die UKW-Antenne wird mit diesem Gerät mitgeliefert. Normalerweise sollten diese Antennen ausreichende Signalstärke sicherstellen. Schließen Sie jede Antenne richtig an die dafür vorgesehenen Klemmen an.

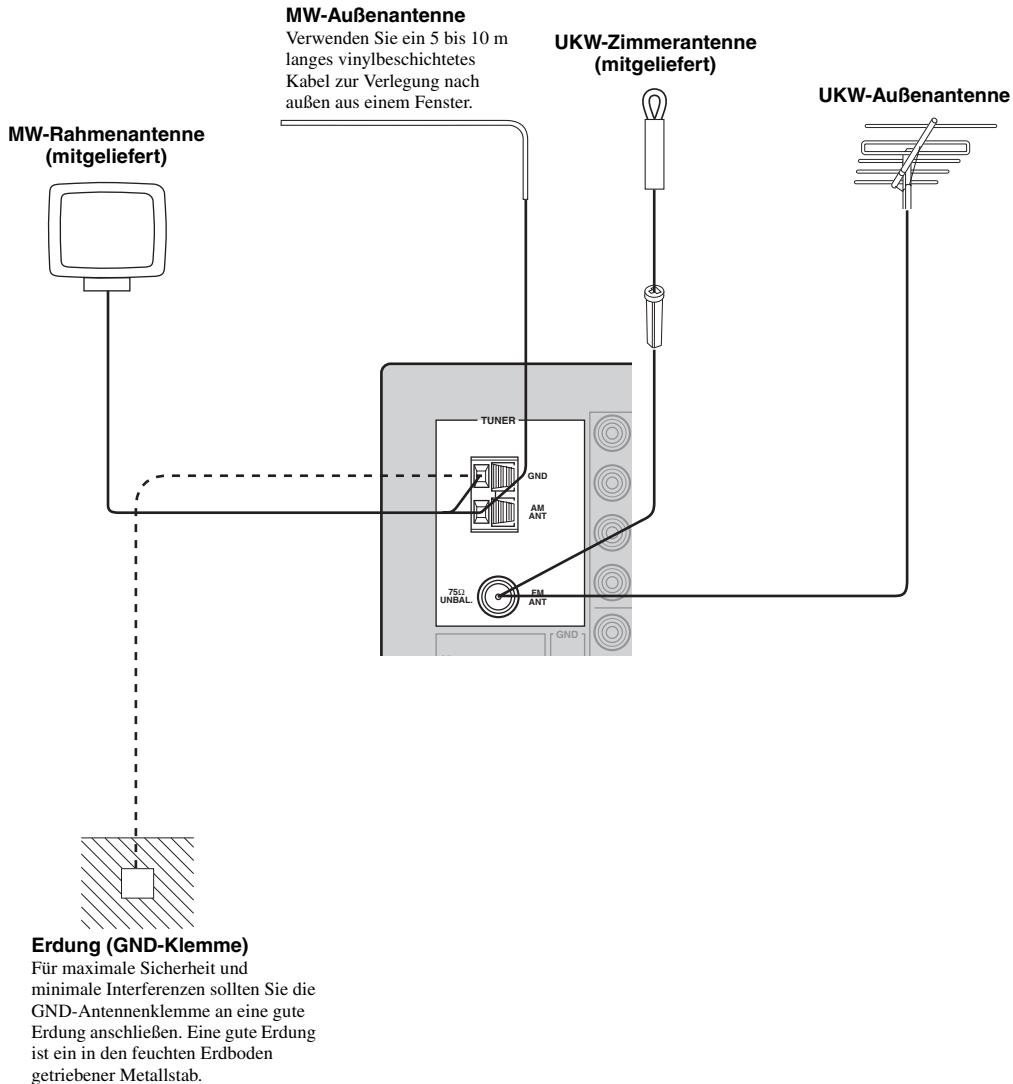

Hinweise

- Eine richtig installierte Hochantenne gewährleistet besseren Empfang als eine Zimmerantenne. Falls die Empfangsqualität schlecht ist, können Sie diese vielleicht durch eine Hochantenne verbessern. Wenden Sie sich für Hochantennen den nächsten autorisierten YAMAHA-Fachhändler oder Kundendienst.
- Wenn Sie eine UKW-Hochantenne an dieses Gerät anschließen, schließen Sie nicht die UKW-Antenne an dieses Gerät an.
- Zur Minimierung von Störungen von Automobilzündungen verlegen Sie die Antenne so weit von starkem Verkehr entfernt wie möglich.
- Halten Sie das Speisekabel oder Koaxialkabel so kurz wie möglich. Bündeln oder rollen Sie überschüssiges Kabel nicht auf.
- Die Antenne soll mindestens 2 Meter von Stahlbetonwänden oder Metallstrukturen entfernt platziert werden.

■ **Anschluss der MW-Rahmenantenne**

1 Richten Sie die MW-Rahmenantenne ein.

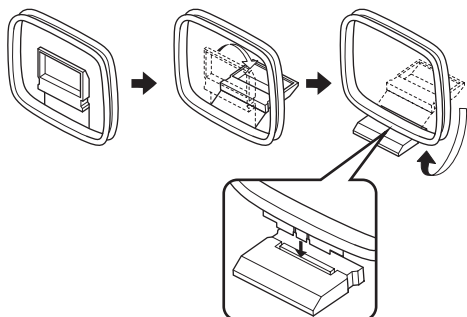

2 Halten Sie den Zapfen gedrückt.

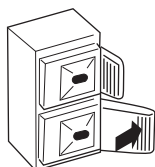

3 Stecken Sie die Leitungsdrähte der MW-Rahmenantenne in die AM ANT-Klemme.

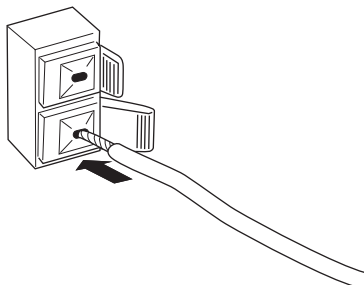

4 Lassen Sie den Zapfen los.

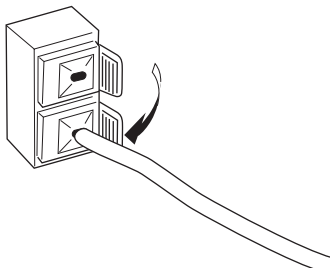

5 Wiederholen Sie Schritt 2 und 4, um die Leitungsdrähte der MW-Rahmenantenne in die GND-Klemme einzuführen.

6 Richten Sie die MW-Rahmenantenne für besten Empfang aus.

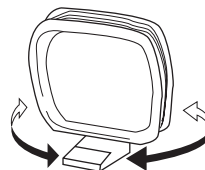

Hinweise

- Die MW-Rahmenantenne sollte entfernt von diesem Gerät angeordnet werden.
- Eine richtig installierte Hochantenne gewährleistet besseren Empfang als eine Zimmerantenne. Falls die Empfangsqualität schlecht ist, können Sie diese vielleicht durch eine Hochantenne verbessern. Wir empfehlen, dass Sie ein 5 bis 10 m langes vinylbeschichtetes Kabel an die AM ANT-Klemme anschließen und aus einem Fenster nach außen führen. Wenden Sie sich für Hochantennen den nächsten autorisierten YAMAHA-Fachhändler oder Kundendienst.
- Die MW-Rahmenantenne sollte immer angeschlossen werden, auch wenn Sie eine MW-Hochantenne an dieses Gerät anschließen.

Anschluss des Netzkabels

Stecken Sie das Netzkabel in die Buchse AC IN an der Rückseite dieses Geräts und stecken dann den Netzstecker in die Wandsteckdose, nachdem alle anderen Verbindungen hergestellt sind.

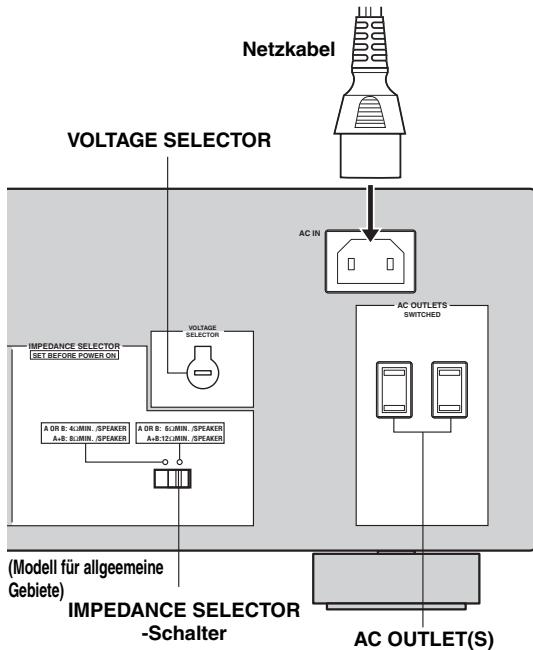

■ COUPLER-Buchsen

Durch Abziehen der Jumperstecker von den PRE OUT/MAIN IN-Buchsen kann dieses Gerät separat als Steuerverstärker oder Verstärkerendstufe arbeiten. Diese Buchsen werden zum Anschließen eines Signalverarbeitungssystems wie eines Grafikentzerrers oder eines Surround-Soundprozessors an dieses Gerät verwendet. Wenn ein solches externes Gerät an diese Buchsen angeschlossen ist, kann der VOLUME-Regler dieses Geräts zur Einstellung des Gesamt-Tonausgangspegels verwendet werden. Zum Anschließen eines externen Geräts ziehen Sie zuerst die Jumperstecker von den PRE OUT/MAIN IN-Buchsen ab und schließen dann die Eingangsbuchsen des externen Geräts an die PRE OUT-Buchsen oder dessen Ausgangsbuchsen an die MAIN IN-Buchsen an. Einzelheiten siehe Bedienungsanleitung des anzuschließenden externen Geräts.

Hinweise

- Wenn Sie nicht die COUPLER-Buchsen verwenden, ziehen Sie nie die Jumperstecker von diesen Buchsen ab. Wenn sie abgezogen sind, wird kein Sound von diesem Gerät ausgegeben.
- Wenn Sie dieses Gerät verwenden, während ein externes Gerät an die COUPLER-Buchsen angeschlossen ist, stellen Sie sicher, dass die CD DIRECT AMP-Taste und die PURE DIRECT-Taste an der Frontblende deaktiviert sind.
- Wenn Sie dieses Gerät als Verstärkerendstufe verwenden, schließen Sie die Ausgangsbuchsen des externen Steuerverstärkers etc. an die MAIN IN-Buchsen dieses Geräts an. In diesem Fall arbeiten die Bedienelemente an diesem Gerät nicht, ausgenommen die PHONES-Buchse und die SPEAKERS A/B-Tasten. Verwenden Sie die Bedienelemente am externen Steuerverstärker zur Vornahme von Lautstärkeinstellungen etc.

■ AC OUTLET(S) (SWITCHED)

Modell für Australien 1 Netzdose
Andere Modelle 2 netzdosen

Verwenden Sie diese Netz-Steckdosen, um die Stromkabel Ihrer anderen Komponenten an dieses Gerät anzuschließen. Diese Netz-Steckdosen liefern den Strom immer an jede angeschlossene Komponente, wenn die Stromversorgung dieses Gerätes eingeschaltet ist. Für Informationen über die maximale Leistungsaufnahme (Gesamtleistungsaufnahme der Komponenten) siehe „TECHNISCHE DATEN“ auf Seite 42.

■ VOLTAGE SELECTOR (nur Modelle für Asien und allgemeine Gebiete)

Der VOLTAGE SELECTOR Spannungswahlschalter auf der Rückseite dieses Gerätes muss auf Ihre örtliche Netzspannung eingestellt werden, BEVOR Sie den Netzstecker an eine Netzdose anstecken.

Die folgenden Netzspannungen werden verwendet:

Modell für Asien 220/230–240 V Netzspannung, 50/60 Hz
Modell für allgemeine Gebiete

..... 110/120/220/230–240 V Netzspannung, 50/60 Hz

■ IMPEDANCE SELECTOR-Schalter

VORSICHT

Verschieben Sie den IMPEDANCE SELECTOR-Schalter nicht, wenn die Stromversorgung dieses Gerätes eingeschaltet ist, da anderenfalls das Gerät beschädigt werden könnte.

Wählen Sie die Schalterposition (links oder rechts) in Abhängigkeit von der Impedanz der in Ihrem System verwendeten Lautsprecher.

Schalterposition	Impedanzpegel
Rechts	Falls Sie einen Lautsprechersatz (A oder B) verwenden, muss die Impedanz jedes einzelnen Lautsprechers 6 Ω oder mehr betragen.
	Falls Sie zwei Lautsprechersätze (A und B) verwenden, muss die Impedanz jedes einzelnen Lautsprechers 12 Ω oder mehr betragen.
Links	Falls Sie einen Lautsprechersatz (A oder B) verwenden, muss die Impedanz jedes einzelnen Lautsprechers 4 Ω oder mehr betragen.
	Falls Sie zwei Lautsprechersätze (A und B) verwenden, muss die Impedanz jedes einzelnen Lautsprechers 8 Ω oder mehr betragen.

Hinweise

- Das Modell für Kanada kann nicht mit zwei separaten Lautsprechersätzen (A und B) gleichzeitig arbeiten, wenn der IMPEDANCE SELECTOR-Schalter auf Stellung 6 Ω geschoben ist.
- Wenn dieses Gerät nicht einschaltet, kann der IMPEDANCE SELECTOR-Schalter nicht vollständig in eine Position geschoben sein. In diesem Fall müssen Sie den Schalter vollständig auf die entsprechende Position einstellen, während die Stromversorgung für dieses Gerät ausgeschaltet ist.

Ein- und Ausschalten dieses Geräts

Sobald alle Anschlüsse fertig gestellt sind, schalten Sie die Stromversorgung dieses Gerätes ein.

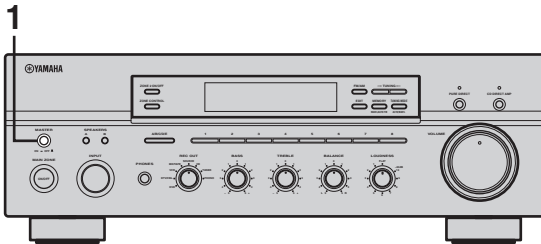

- 1 Drücken Sie MASTER ON/OFF an der Frontblende nach innen in Stellung ON zum Einschalten der Stromversorgung dieses Gerätes.

Main Zone dieses Geräts schaltet ein.



Sie können Main Zone dieses Geräts auf Bereitschaftsmodus stellen, indem Sie MAIN ZONE ON/OFF an der Frontblende oder STANDBY an der Fernbedienung drücken.

Drücken Sie MAIN ZONE ON/OFF auf der Frontblende oder POWER auf der Fernbedienung, um Main Zone des Gerätes wieder einzuschalten. Drücken Sie MASTER ON/OFF an der Frontblende erneut zum Freigeben nach außen in Stellung OFF zum Ausschalten dieses Geräts.



Während MASTER ON/OFF an der Frontblende nach innen in Stellung ON gedrückt wird, können Sie Zone 2 einschalten oder getrennt auf Bereitschaftsmodus schalten (siehe Seite 35).

WIEDERGABE UND AUFNAHME

VORSICHT

Besondere Vorsicht ist bei der Wiedergabe von in DTS codierten CDs geboten.

Wenn Sie eine in DTS codierte CD auf einem mit DTS inkompatiblen CD-Player abspielen, hören Sie nur ungewünschte Störgeräusche, die die Lautsprecher beschädigen können. Prüfen Sie, ob Ihr CD-Player in DTS codierte CDs unterstützt. Prüfen Sie auch den Soundausgangspegel Ihres CD-Players, bevor Sie eine in DTS codierte CD abspielen.

Wiedergabe einer Signalquelle

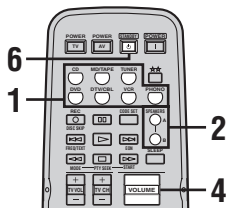
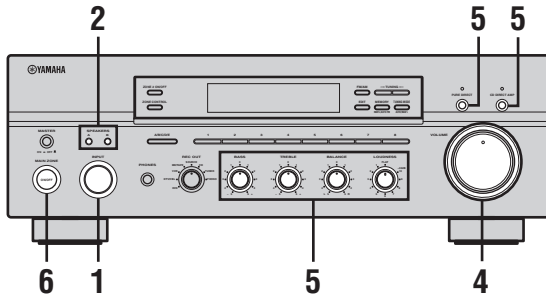

- 1 Drehen Sie den INPUT Wahlschalter auf der Frontblende (oder drücken Sie die Eingangswahltasten auf der Fernbedienung), um die gewünschte Eingangsquelle zu wählen.

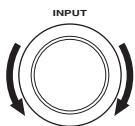

Frontblende

oder



Fernbedienung

- 2 Drücken Sie SPEAKERS A und/oder SPEAKERS B auf der Frontblende oder an der Fernbedienung, um die Lautsprecher A und/oder Lautsprecher B auszuwählen.

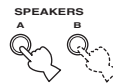

Frontblende

oder



Fernbedienung

Hinweise

- Sie können sowohl SPEAKERS A als auch B auswählen.
- Achten Sie darauf, dass der IMPEDANCE SELECTOR-Schalter richtig eingestellt ist (siehe Seite 15).

- 3 Geben Sie die Signalquelle wieder.

- 4 Drehen Sie VOLUME auf der Frontblende (oder drücken Sie VOLUME +/- auf der Fernbedienung), um den Tonausgangspegel einzustellen.

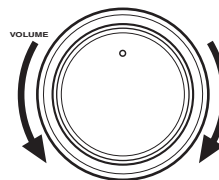

Frontblende

oder

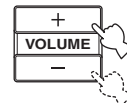

Fernbedienung

- 5** Stellen Sie die Klangqualität ein, indem Sie die BASS, TREBLE, BALANCE und LOUDNESS-Regler oder den CD DIRECT AMP und die PURE DIRECT-Tasten auf der Frontblende verwenden.

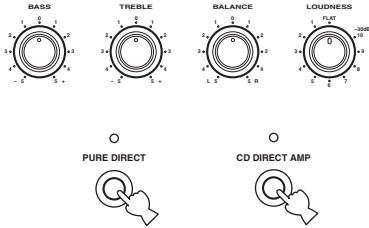

- 6** Drücken Sie erneut MAIN ZONE ON/OFF auf der Frontblende (oder drücken Sie STANDBY auf der Fernbedienung), um die Verwendung dieses Gerätes zu beenden und dieses auf den Bereitschaftsmodus zu schalten.

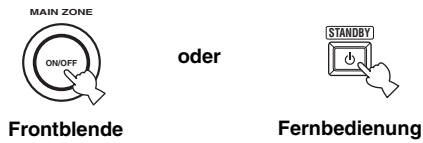

Einstellung der Klangqualität

■ Einstellung des BALANCE Reglers

Stellen Sie die Klangbalance zwischen den linken und rechten Lautsprechern ein, um für einen unausgebalancierten Sound aufgrund der Lautsprecherpositionen und oder der akustischen Bedingungen des Hörraums zu kompensieren.

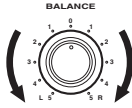

■ Verwendung der CD DIRECT AMP-Taste

Leitet die Eingangssignale von Ihrem CD-Player direct auf den integrierten Spezialverstärker für den CD-Player um. Als Ergebnis umgeht das Eingangssignal den INPUT-Wahlschalter und die BASS, TREBLE, BALANCE und LOUDNESS-Regler und wird danach an den Endstufenverstärker gesandt, wodurch die Notwendigkeit einer Änderung des CD-Signals zur Erzeugung des reinstmöglichen Sounds eliminiert wird. Die CD DIRECT AMP-Anzeige leuchtet auf, und die Frontblendenanzeige schaltet nach einigen Sekunden aus.



■ Verwendung der PURE DIRECT-Taste

Leitet die Eingangssignale von Ihren Audioquellen so, dass die Eingangssignale die BASS, TREBLE, BALANCE und LOUDNESS-Regler umgehen, wodurch die Notwendigkeit von Änderungen der Tonsignale zur Erzielung des reinstmöglichen Sounds eliminiert wird.



Hinweis

Bei eingeschalteten CD DIRECT AMP und PURE DIRECT-Tasten funktioniert nur die CD DIRECT AMP-Taste.

■ Einstellung der BASS und TREBLE Regler

Stellen Sie das Frequenzgangverhalten bei den Höhen und Bässen ein.

BASS

Erhöht oder vermindert den Frequenzgang der niedrigen Frequenzen.

TREBLE

Erhöht oder vermindert den Frequenzgang der hohen Frequenzen.



■ Einstellung des LOUDNESS Reglers

Stellt den vollständigen Frequenzumfang bei beliebigem Lautstärkepegel sicher, um für das verminderte Wahrnehmungsvermögen der hohen und niedrigen Frequenzanteile durch das menschliche Ohr bei geringem Lautstärkepegel zu kompensieren.

VORSICHT

Falls Sie die CD DIRECT AMP-Taste oder die PURE DIRECT-Taste einschalten, wenn der LOUDNESS-Regler auf einen bestimmten Pegel eingestellt ist, dann umgeht das Eingangssignal den LOUDNESS-Regler, wodurch es zu einer plötzlichen Erhöhung des Tonausgangspegels kommt. Um Beschädigung Ihres Gehörs bzw. der Lautsprecher zu vermeiden, drücken Sie unbedingt die CD DIRECT AMP-Taste oder die PURE DIRECT-Taste nachdem Sie den Tonausgangspegel abgesenkt bzw. nachdem Sie überprüft haben, dass der LOUDNESS-Regler richtig eingestellt ist.

1 Drehen Sie den LOUDNESS-Regler auf der Frontblende in Position FLAT.

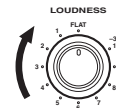

2 Drehen Sie den VOLUME Regler auf der Frontblende (oder drücken Sie VOLUME +/- auf der Fernbedienung), um den Tonausgangspegel auf den höchsten gewünschten Hörpegel einzustellen.

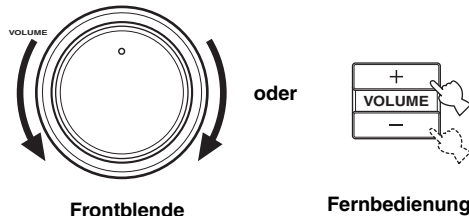

3 Drehen Sie den LOUDNESS Regler, bis die gewünschte Lautstärke erhalten wird.

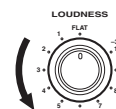

Aufnahme einer Signalquelle

Hinweise

- Die VOLUME, BASS, TREBLE, BALANCE und LOUDNESS-Regler und der CD DIRECT AMP-Schalter sowie die PURE DIRECT-Tasten haben keine Auswirkung auf die Signalquelle, die Sie aufzeichnen.
- Beachten Sie die Urheberrechtsgesetze in Ihrem Land, wenn Sie von Schallplatten, CDs, Rundfunkprogrammen usw. Aufnahmen anfertigen möchten. Die Aufnahme von durch das Urheberrecht geschütztem Material kann einen Verstoß gegen die Urheberrechtsgesetze darstellen.

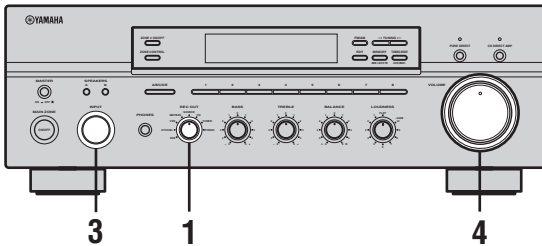

- 1 Drehen Sie den REC OUT Wahlschalter auf der Frontblende, um die Signalquelle anzuwählen, von der Sie aufzeichnen möchten.**

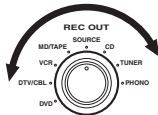

Zum Aufzeichnen der aktuellen Eingangsquelle, die sie beobachten oder hören, stellen Sie den REC OUT-Wahlschalter auf SOURCE.

Zum Aufzeichnen einer anderen Eingangsquelle als der, die sie beobachten oder hören, stellen Sie den REC OUT-Wahlschalter auf die aufzunehmen gewünschte Signalquelle.

- 2 Spielen Sie die aufzunehmen gewünschte Signalquelle ab.**

- 3 Drehen Sie den INPUT-Wahlschalter auf der Frontblende, um die gewählte Signalquelle zur Aufnahme zu bestätigen.**

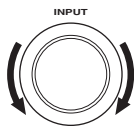

- 4 Drehen Sie VOLUME auf der Frontblende (oder drücken Sie VOLUME +/- auf der Fernbedienung), um den Tonausgangspegel der gewählten Signalquelle zur Aufnahme einzustellen.**

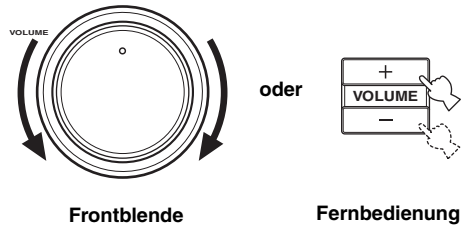

- 5 Starten Sie die Aufnahme auf dem an dieses Gerät angeschlossenen MD-Recorder, Cassettendeck oder VCR.**

Hinweis

Wenn Sie den REC OUT-Wahlschalter auf eine andere Signalquelle als die stellen, die Sie hören oder sehen, wird durch Wählen einer anderen Signalquelle mit dem INPUT-Wahlschalter an der Frontblende (oder der entsprechenden Eingangswahltaste an der Fernbedienung) während der Aufnahme die Aufnahme nicht beeinflusst.



Sie können den aufgenommen Ton und/oder das aufgenommene Bild durch Drehen des INPUT-Wahlschalters auf der Frontblende (oder Drücken von MD/TAPE oder VCR auf der Fernbedienung), überwachen, um den MD-Recorder, das Tonbandgerät oder den zur Aufnahme zu wählen.

Verwendung des Einschlaf-Timers

Verwenden Sie diese Funktion, um dieses Gerät nach Ablauf einer bestimmten Zeitspanne automatisch in den Bereitschaftsmodus zu schalten. Der Einschlaf-Timer ist besonders dann nützlich, wenn Sie schlafen gehen, während das Gerät eine Wiedergabe oder Aufnahme einer Quelle ausführt. Der Einschlaf-Timer schaltet auch automatisch die an den AC OUTLET(S) angeschlossenen externen Komponenten aus.

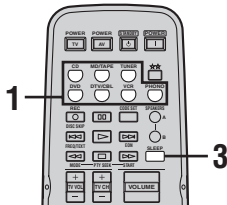

Hinweise

- Der Einschlaf-Timer kann nur mit der Fernbedienung eingestellt werden.
- Der Einschlaf-Timer schaltet automatisch aus Zone 2. Die Stromversorgung der Zone 2 Komponenten wird aber nicht ausgeschaltet.

- 1 Drücken Sie eine der Eingangswahltasten auf der Fernbedienung, um eine Eingangsquelle zu wählen.**



- 2 Starten Sie die Wiedergabe der gewählten Eingangsquelle.**

- 3 Drücken Sie SLEEP wiederholt, um die Zeitlänge einzustellen, bevor dieses Gerät auf Bereitschaftsmodus schaltet.**

Mit jedem Drücken von SLEEP ändert die Anzeige auf dem Frontblende-Display wie nachfolgend gezeigt.

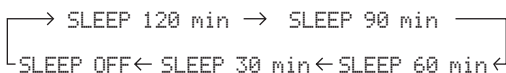

Die SLEEP-Anzeige blinkt, während die Zeitspanne für den Einschlaf-Timer geändert wird.

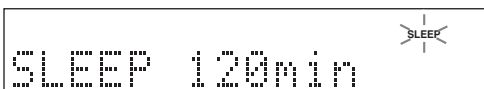

- 4 Drücken Sie wiederholt SLEEP, so dass SLEEP OFF auf dem Frontblende-Display erscheint.**



Nach einigen Sekunden verschwindet SLEEP OFF, aus dem Frontblende-Display, und die SLEEP-Anzeige erlischt.



Der Einschlaf-Timer kann auch ausgeschaltet werden, indem Sie STANDBY auf der Fernbedienung (oder MAIN ZONE ON/OFF oder MASTER ON/OFF auf der Frontblende) drücken, um dieses Gerät auf den Bereitschaftsmodus zu schalten.

Stummschalten des Soundausgangs

- 1 Drücken Sie die Taste MUTE der Fernbedienung, um den Soundausgang stummzuschalten.**

Die MUTE-Anzeige blinkt im Frontblende-Display und MUTE ON erscheint im Frontblende-Display.

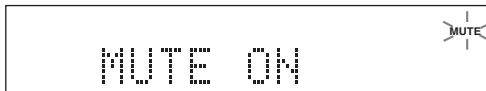

Nach einigen Sekunden verschwindet MUTE ON aus dem Frontblende-Display.

- 2 Drücken Sie die Taste MUTE der Fernbedienung erneut, um den Soundausgang wieder einzuschalten.**

Die MUTE-Anzeige verschwindet aus dem Frontblende-Display.



UKW-/MW-ABSTIMMUNG

Es gibt 2 Abstimmmethoden: Automatische und manuelle Abstimmung. Wählen Sie eine der Methoden entsprechend eigenem Geschmack und der Stärke des Sendersignals.

Automatische Abstimmung

Die automatische Abstimmung arbeitet, wenn die Sendersignale stark und ohne Störungen empfangen werden.

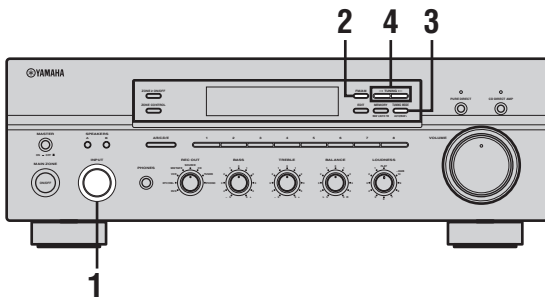

- 1 Drehen Sie den INPUT-Wahlschalter (oder drücken Sie TUNER an der Fernbedienung), um TUNER als Eingangsquelle zu wählen.**

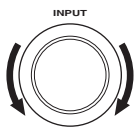

Frontblende

oder



Fernbedienung

- 2 Drücken Sie FM/AM an der Frontblende zum Wählen des Empfangsbereichs (UKW oder MW).**

FM oder AM erscheint auf dem Frontblende-Display.



- 3 Drücken Sie TUNING MODE an der Frontblende, so dass die AUTO-Anzeige auf dem Frontblende-Display aufleuchtet.**



AUTO
Leuchtet auf

- 4 Drücken Sie einmal TUNING < / >, um mit der automatischen Abstimmung zu beginnen.**

Drücken Sie >, um auf eine höhere Frequenz abzustimmen.

Drücken Sie <, um auf eine niedrigere Frequenz abzustimmen.

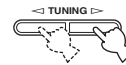

Hinweise

- Wenn Sie auf einen Sender abgestimmt haben, wird die Frequenz des empfangenen Senders auf dem Frontblende-Display angezeigt.
- Zum Aufsuchen eines anderen Senders drücken Sie TUNING < / > erneut.
- Wenn die Abstimmuche nicht beim gewünschten Sender stopped, weil die Sendersignale schwach sind, probieren Sie manuelle Abstimmung.

Manuelle Abstimmung

Manuelle Abstimmung ist wirksam, wenn Sendersignale schwach sind.

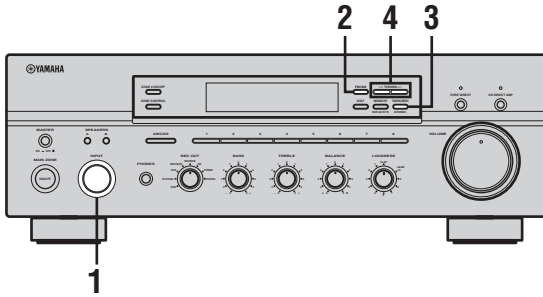

- 1 Drehen Sie den INPUT-Wahlschalter (oder drücken Sie TUNER an der Fernbedienung), um TUNER als Eingangsquelle zu wählen.

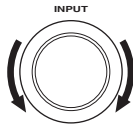

Frontblende

oder



Fernbedienung

- 2 Drücken Sie FM/AM an der Frontblende zum Wählen des Empfangsbereichs (UKW oder MW).

FM oder AM erscheint auf dem Frontblende-Display.



- 3 Drücken Sie TUNING MODE an der Frontblende, so dass die AUTO-Anzeige aus dem Frontblende-Display verschwindet.



AUTO
Verschwindet

- 4 Drücken Sie TUNING </>, um manuell auf den gewünschten Sender abzustimmen.

Halten Sie die Taste gedrückt, um die Senderabstimmuche fortzusetzen.

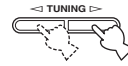

Hinweise

- Wenn Sie auf einen Sender abgestimmt haben, wird die Frequenz des empfangenen Senders auf dem Frontblende-Display angezeigt.
- Wenn Sie einen UKW-Sender abstimmen, wird dieser automatisch im Mono-Modus empfangen, um die Signalqualität zu verbessern.

Automatische Festsenderabstimmung

Sie können die automatische Abstimmung von Festsendern verwenden, um UKW-Sender automatisch abzuspeichern. Diese Funktion ermöglicht es diesem Gerät, automatisch auf UKW-Sender mit starken Signalen abzustimmen und bis zu 40 (8 Sender in jeder von 5 Gruppen, A1 bis E8) dieser empfangenen Sender nacheinander abzuspeichern. Sie können danach Festsender leicht aufrufen, in dem Sie die Festsendernummern wählen, wo sie gespeichert sind.

Hinweise

- Die unter einer Festsendernummer gespeicherten Senderdaten werden gelöscht, wenn Sie einen neuen Sender unter dieser Festsendernummer speichern.
- Falls die Anzahl der empfangenen Sender nicht 40 (E8) erreicht, dann stoppt der automatische Festsendersuchlauf automatisch, nachdem nach alle empfangbaren Sender abgestimmt und gespeichert wurden.
- Nur UKW-Sender mit ausreichender Signalstärke werden durch den automatischen Festsendersuchlauf gespeichert. Wenn der zu speichern gewünschte Sender ein schwaches Sendesignal hat, versuchen Sie es mit manueller Abstimmung.

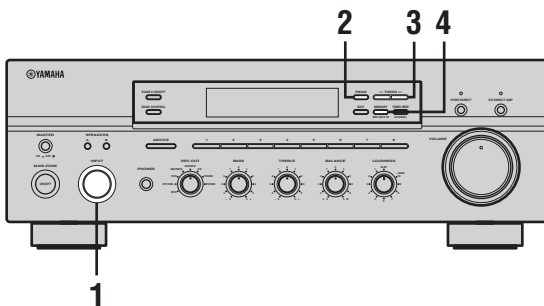

- 1 Drehen Sie den INPUT-Wahlschalter (oder drücken Sie TUNER an der Fernbedienung), um TUNER zu wählen.**

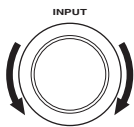

Frontblende

oder



Fernbedienung

- 2 Drücken Sie FM/AM an der Frontblende zum Wählen von UKW als Empfangsbereich.**

FM erscheint auf dem Frontblende-Display.



- 3 Betätigen und halten Sie MEMORY auf der Frontblende für länger als 3 Sekunden gedrückt.**

Die Festsendergruppe und die MEMORY und AUTO-Anzeigen blinken auf dem Frontblende-Display.



- 4 Drücken Sie einmal TUNING </>, um mit der automatischen Festsenderabstimmung zu beginnen.**

Drücken Sie >, um auf höhere Frequenzen abzustimmen.

Drücken Sie <, um auf niedrigere Frequenzen abzustimmen.

Wenn die automatische Abstimmung von Festsendern beendet ist, wird die Frequenz des letzten Festsenders Frontblende-Display angezeigt.

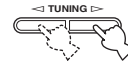

Hinweise

- Wenn TUNING </> nicht innerhalb von etwa 5 Sekunden gedrückt wird, während die MEMORY und AUTO-Anzeigen blinken, beginnt die automatische Festsenderabstimmung mit der aktuelle angezeigten Frequenz und schaltet dann auf höhere Frequenzen weiter.
- Empfangene Sender werden der Reihe nach unter 8 Sendern in jeder Festsendergruppe programmiert. Wenn alle 8 Sender in einer Festsendergruppe programmiert sind, werden weitere 8 Sender in der nächsten Festsendergruppe programmiert.

■ Anwenderspezifische automatische Festsenderabstimmung

Sie können eine Festsendergruppe und eine Festsendernummer festlegen, von der dieses Gerät die mit automatischer Festsenderabstimmung empfangenen UKW-Sender speichert.

- 1 Betätigen und halten Sie MEMORY auf der Frontblende für länger als 3 Sekunden gedrückt.**



- 2 Drücken Sie A/B/C/D/E und drücken Sie dann eine der Festsendernummerntasten an der Frontblende zum Wählen der Festsendergruppe und der Festsendernummern, wo der erste empfangene Sender abgelegt werden soll.**

Wenn Sie z.B. C5 wählen wird der erste empfangene Sender automatisch auf C5 programmiert, und die nachfolgenden empfangenen Sender der Reihe nach auf C6, C7 usw.

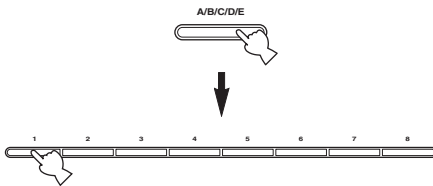

- 3 Drücken Sie TUNING </> auf der Frontblende, um mit der automatischen Festsenderabstimmung zu beginnen.**

Drücken Sie >, um auf höhere Frequenzen abzustimmen.

Drücken Sie <, um auf niedrigere Frequenzen abzustimmen.

Wenn die automatische Abstimmung von Festsendern beendet ist, wird die Frequenz des letzten Festsenders Frontblende-Display angezeigt.

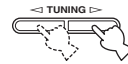

Hinweis

Die automatische Abstimmung der Festsender stoppt, wenn die empfangenen Sender bis zu E8 abgespeichert sind.

Manuelle Festsenderabstimmung

Sie können auch manuell bis zu 40 Sender (8 Sender in jeder der 5 Gruppen A1 bis E8) abspeichern. Sie können danach Festsender leicht aufrufen, in dem Sie die Festsendernummern wählen, wo sie gespeichert sind.

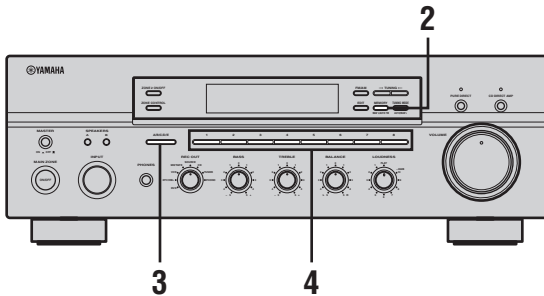

- 1 Wiederholen Sie Schritte 1 bis 4 in „Automatische Abstimmung“ oder in „Manuelle Abstimmung“ zum Abstimmen eines Senders.**

Wenn Sie auf einen Sender abgestimmt haben, wird die Frequenz des empfangenen Senders auf dem Frontblende-Display angezeigt.

- 2 Drücken Sie MEMORY auf der Frontblende.**

Die MEMORY-Anzeige blinkt etwa 5 Sekunden lang auf dem Frontblende-Display.



- 3 Drücken Sie wiederholt A/B/C/D/E auf der Frontblende, um eine Festsendergruppe (A bis E) zu wählen.**

Die gewählte Festsendergruppe erscheint im Frontblende-Display.

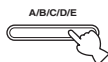

- 4 Drücken Sie eine der Festsendernummer-Tasten an der Frontblende zum Wählen einer Festsendernummer (1 bis 8), wo Sie den Sender speichern wollen.**

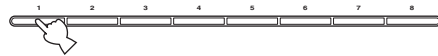

Hinweis

Dieser Vorgang muss innerhalb von 5 Sekunden ausgeführt werden, während die MEMORY-Anzeige im Frontblende-Display blinkt. Andernfalls wird der manuelle Festsenderabstimmvorgang automatisch aufgehoben.

- 5 Drücken Sie MEMORY auf der Frontblende zum Speichern des Senders.**

- 6 Wiederholen Sie die Schritte 1 bis 5, um andere Sender zu speichern.**

Hinweise

- Die unter einer Festsendernummer gespeicherten Senderdaten werden gelöscht, wenn Sie einen neuen Sender unter dieser Festsendernummer speichern.
- Der Empfangsmodus (Stereo oder Mono) wird gemeinsam mit der Senderfrequenz gespeichert.

Aufrufen eines Festsenders

Sie können den gewünschten Festsender aufrufen, indem Sie einfach die Festsendernummer wählen, unter welcher der Sender abgespeichert ist.

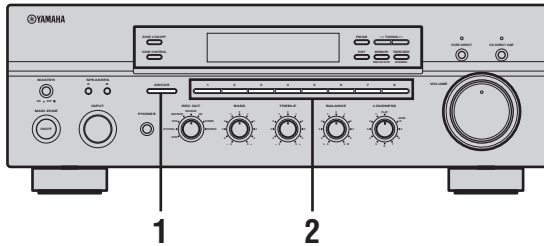

- 1 Drücken Sie wiederholt A/B/C/D/E auf der Frontblende (oder drücken Sie A/B/C/D/E </> an der Fernbedienung), um eine Festsendergruppe (A bis E) zu wählen.

Die gewählte Sendergruppe erscheint im Frontblende-Display.

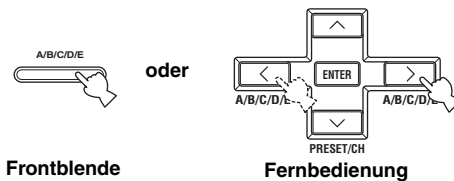

- 2 Drücken Sie eine der Festsendernummer-Tasten an der Frontblende (oder PRESET/CH ^ / v an der Fernbedienung) zum Wählen einer Festsendernummer (1 bis 8).

Die Festsendernummer erscheint im Frontblende-Display zusammen mit dem Empfangsband und der Frequenz.

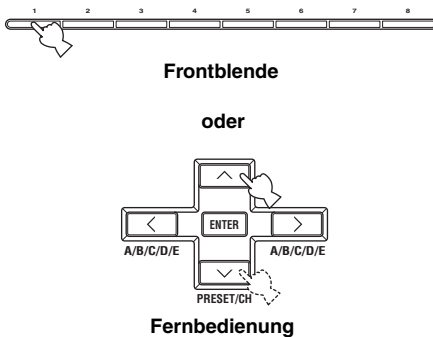

Austauschen von Festsendern

Sie können die Zuordnung von zwei Festsendern miteinander austauschen. Das folgende Verfahren beschreibt ein Beispiel, wo ein Festsender E1 mit einem anderen Festsender A5 ausgetauscht wird.

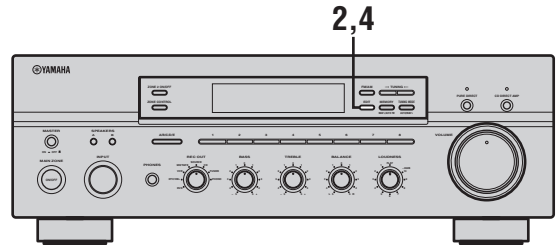

- 1 Wiederholen Sie Schritte 1 und 2 in „Aufrufen eines Festsenders“ zum Wählen eines Festsenders E1.

- 2 Drücken Sie EDIT auf der Frontblende. E1 und die MEMORY-Anzeige blinken auf dem Frontblende-Display.



- 3 Wiederholen Sie Schritte 1 und 2 in „Aufrufen eines Festsenders“ zum Wählen eines anderen Festsenders A5.

A5 und die MEMORY-Anzeige blinken auf dem Frontblende-Display.

MEMORY Blinkt

- 4 Drücken Sie EDIT auf der Frontblende erneut.

E1-A5 erscheint auf dem Frontblende-Display und zeigt an, dass die beiden Festsenderbelegungen ausgetauscht wurden.



RADIO DATA SYSTEM (NUR MODELL FÜR EUROPA)

Empfang von Radio Data System-Sendern

Unter Radio Data System versteht man ein Datenübertragungssystem, das in vielen Ländern für UKW-Sender verwendet wird. Die Radio Data System-Funktion wird unter den Sendern eines Netzwerks ausgeführt. Dieses Gerät kann verschiedene Radio Data System-Daten, wie zum Beispiel PS (Programmdienstname), PTY (Programmtyp), RT (Radiotext), CT (Uhrzeit) und EON (Verstärkte andere Netze), empfangen, wenn Sie auf einen Radio Data System-Sender abgestimmt haben.

■ PS-Modus (Programmdienstname)

Der Name des empfangenen Radio Data System-Senders wird angezeigt.

■ PTY-Modus (Programmtyp)

Es stehen 15 Programmtypen für die Klassifizierung von Radio Data System-Sendern zur Verfügung.

NEWS	Nachrichten
AFFAIRS	Aktuelle Neuigkeiten
INFO	Allgemeine Informationen
SPORT	Sport
EDUCATE	Erziehung
DRAMA	Drama
CULTURE	Kultur
SCIENCE	Wissenschaft
VARIED	Leichte Unterhaltung
POP M	Pop
ROCK M	Rock
M.O.R. M	Unterhaltungsmusik
LIGHT M	Leichte klassische Musik
CLASSICS	Ernsthafte klassische Musik
OTHER M	Sonstige Musik

■ RT-Modus (Radiotext)

Informationen über das Programm (wie zum Beispiel der Titel des Songs, der Name des Sängers usw.) des empfangenen Radio Data System-Senders werden bis zu maximal 64 alphanumerischen Zeichen angezeigt, einschließlich den Umlauten. Falls andere Zeichen für die RT-Daten verwendet werden, werden diese als Unterstrichungen angezeigt (_).

■ CT-Modus (Uhrzeit)

Die aktuelle Uhrzeit wird angezeigt und jede Minute aktualisiert. Falls die Daten versehentlich abgeschaltet werden, kann „CT WAIT“ erscheinen.

■ EON-Modus (Verstärkte andere Netze)

„EON Funktion“ auf page 31.

Umschalten der Radio Data System-Modi

Vier Modi stehen für die Anzeige der Radio Data System-Daten zur Verfügung. Die PS-, PTY-, RT- und/oder CT-Anzeigen, die den vom Sender gebotenen Radio Data System-Datendiensten entsprechen, leuchten auf dem Frontblenden-Display auf.

- 1 Drücken Sie TUNER an der Fernbedienung, um dieses Gerät in den Tuner-Modus zu schalten.



- 2 Drücken Sie FREQ/TEXT wiederholt an der Fernbedienung, um die verschiedenen Radio Data System-Daten anzuzeigen, die vom eingestellten Sender übertragen werden.

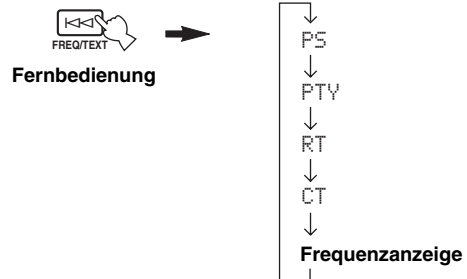

Hinweise

- Drücken Sie nicht **FREQ/TEXT**, bis eine Radio Data System-Anzeige im Frontblenden-Display aufleuchtet. Sie können den Modus nicht umschalten, wenn Sie die Taste zu früh drücken. Dies ist darauf zurückzuführen, daß dieses Gerät den Empfang aller vom Sender ausgestrahlten Radio Data System-Daten noch nicht beendet hat.
- Radio Data System-Daten, die vom Sender nicht angeboten werden, können nicht gewählt werden.
- Dieses Gerät kann die Radio Data System-Datenquelle nicht nutzen, wenn das empfangene Signal nicht stark genug ist. Besonders der RT-Modus erfordert eine große Datenmenge; es ist daher möglich, daß der RT-Modus nicht angezeigt wird, selbst wenn andere Radio Data System-Modi (PS, PTY usw.) einwandfrei empfangen werden.
- Radio Data System-Daten können bei ungünstigen Empfangsbedingungen vielleicht nicht empfangen werden. Drücken Sie in diesem Fall **TUNING MODE (AUTO/MAN'L MONO)**, so daß die **AUTO**-Anzeige vom Frontblenden-Display verschwindet. Dadurch wird der Empfangsmodus zwar auf Manuell geändert, doch werden die Radio Data System-Daten vielleicht angezeigt, wenn das Display auf den Radio Data System-Modus umgeschaltet wird.
- Falls die Signalstärke während des Empfangs eines Radio Data System-Senders durch externe Interferenzen abgeschwächt wird, kann der Radio Data System-Datendienst unter Umständen plötzlich abgeschaltet werden, wodurch „...WAIT“ am Frontblenden-Display erscheint.

PTY SEEK Funktion

Wenn Sie den gewünschten Programmtyp wählen, sucht dieses Gerät automatisch alle voreingegebenen Radio Data System-Sender, die ein Programm des gewünschten Typs ausstrahlen.

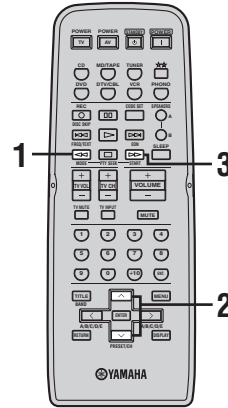

Wenn Sie diesen Vorgang mit der Fernbedienung ausführen, drücken Sie zuerst **TUNER**, um die Fernbedienung auf den Tunermodus zu schalten.

1 Drücken Sie PTY SEEK MODE an der Fernbedienung, um dieses Gerät in den PTY SEEK-Modus zu schalten.

Der Programmtyp des empfangenen Senders oder „NEWS“ blinkt auf dem Frontblende-Display. Um den PTY SEEK-Modus zu verlassen, drücken Sie erneut **PTY SEEK MODE**.

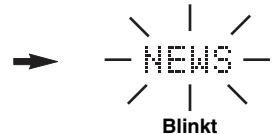
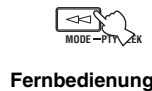

2 Drücken Sie PRESET/CH \wedge / \vee an der Fernbedienung, um den gewünschten Programmtyp zu wählen.

Der gewählte Programmtyp erscheint auf dem Frontblende-Display erscheint.

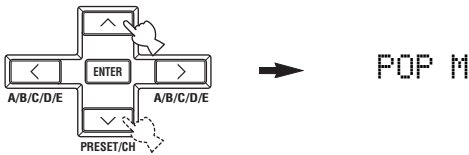

3 Drücken Sie PTY SEEK START an der Fernbedienung, um den Suchlauf für alle voreingegebenen Radio Data System-Sender zu aktivieren.

Der gewählte Programmtyp blinkt und die PTY HOLD-Anzeige leuchtet auf dem Frontblende-Display auf, während nach den Sendern gesucht wird. Um den Suchlauf abzubrechen, drücken Sie erneut PTY SEEK START.



- Das Gerät stoppt mit der Suche, wenn es einen Sender gefunden hat, der den gewählten Programmtyp ausstrahlt.
- Falls der aufgefundene Sender nicht der von Ihnen gewünschte Sender ist, drücken Sie erneut PTY SEEK START. Dieses Gerät nimmt dann wiederum die Suche nach einem Sender auf, der den gleichen Programmtyp ausstrahlt.

EON Funktion

Diese Funktion verwendet den EON-Datendienst des Radio Data System-Sendernetzes. Wenn Sie den gewünschten Programmtyp (NEWS, INFO, AFFAIRS, oder SPORT), durchsucht dieses Gerät automatisch alle Radio Data System-Festsender, für die eine Sendung des gewählten Programmtyps geplant ist, und schaltet dann vom gegenwärtig empfangenen Sender auf den neuen Sender um, sobald die Sendung beginnt.

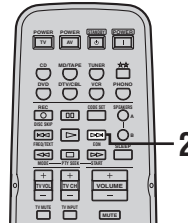

Wenn Sie diesen Vorgang mit der Fernbedienung ausführen, drücken Sie zuerst TUNER, um die Fernbedienung auf den Tunermodus zu schalten.

Hinweis

Diese Funktion kann nur dann verwendet werden, wenn ein Radio Data System-Sender empfangen wird, der den EON-Datendienst anbietet. Wenn ein solcher Sender empfangen wird, leuchtet die EON-Anzeige auf dem Frontblende-Display auf.

1 Stellen Sie sicher, dass die EON-Anzeige auf dem Frontblende-Display leuchtet.

Wenn die EON-Anzeige nicht aufleuchtet, stimmen Sie auf einen anderen Radio Data System-Sender ab, so daß die EON-Anzeige aufleuchtet.

2 Drücken Sie EON wiederholt an der Fernbedienung, um den gewünschten Programmtyp zu wählen (NEWS, INFO, AFFAIRS, oder SPORT).

Der gewählte Programmtypname erscheint auf dem Frontblende-Display.



Fernbedienung

- Wenn ein Radio Data System-Festsender mit dem Ausstrahlen des gewählten Programmtyps beginnt, schaltet das Gerät automatisch vom empfangenen Programm auf das gewählte Programm um (die EON-Anzeige blinkt).
- Wenn die Sendung des gewählten Programms endet, kehrt das Gerät auf den vorhergehenden Sender (oder ein anderes Programm des gleichen Senders) zurück.

Freigeben dieser Funktion

Drücken Sie wiederholt EON, bis kein Programmnamen auf dem Frontblende-Display angezeigt wird.

WEITERFÜHRENDES SETUP

■ ADVANCED SETUP Menüparameter

Ändern Sie die anfänglichen Einstellungen (angegeben in Fettschrift unter jedem Parameter), um die Anforderungen an Ihr Hörumfeld zu berücksichtigen.

Werkseitige Voreingaben PRESET

Verwenden Sie diese Funktion, um alle Parameter auf die Werksvorgaben zurückzustellen.

Wahlmöglichkeiten: **CANCEL**, RESET

- Wählen Sie CANCEL, wenn Sie die Parameter dieses Geräts nicht initialisieren möchten, nachdem das Gerät auf die werkseitigen Voreingaben zurückgesetzt wurde.
- Wählen Sie RESET, wenn Sie alle Parameter dieses Geräts initialisieren möchten, nachdem das Gerät auf die werkseitigen Voreingaben zurückgesetzt wurde.

Hinweise

- Diese Einstellung hat keinen Einfluss auf die Parameter im Menü ADVANCED SETUP.
- Der Rückstellvorgang beginnt beim nächsten Einschalten dieses Geräts.

Fernbedienung REMOTE

Dient zum Umschalten der Fernbedienungs-ID dieses Geräts.

Wahlmöglichkeiten: ID1, **ID2**

- Wählen Sie ID1 zum Bedienen dieses Geräts mit einem alternativen Code.
- Wählen Sie ID2 zum Bedienen dieses Geräts mit dem vorgegebenen Code.

Hinweis

Sie müssen auch Einstellungen für die Fernbedienung (siehe Seite 33) und die Zone 2 Fernbedienung (siehe Seite 9) vornehmen.

Tuner TU

(Nur Modelle für Asien und allgemeine Gebiete)

Dient zum Umschalten der Frequenzrasterwahl entsprechend dem Frequenzraster in Ihrem Gebiet.

Wahlmöglichkeiten: **AM10/FM100**, AM9/FM50

- Nord-, Mittel- und Südamerika: AM10/FM100 (kHz)
- Andere Gebiete: AM9/FM50 (kHz)

Ändern der ADVANCED SETUP-Menüparameter

Das ADVANCED SETUP Menü wird am Frontblenden-Display angezeigt.



- Während des ADVANCED SETUP Ablaufs wird die Audiosignal-Ausgabe stummgeschaltet.
- Während des ADVANCED SETUP Verfahrens sind nur MASTER ON/OFF, A/B/C/D/E und die Festsendernummern (1 und 2) an der Frontblende wirksam.

1,2,5

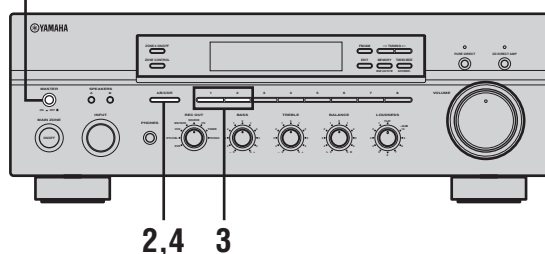

- 1 Drücken Sie MASTER ON/OFF auf der Frontblende zum Ausrasten in die Stellung OFF.**



- 2 Drücken Sie A/B/C/D/E auf der Frontblende und drücken dann MASTER ON/OFF hinein in die ON Position.**

Dieses Gerät wird eingeschaltet, und das ADVANCED SETUP Menü erscheint auf dem Frontblende-Display.

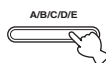

Die linke Taste gedrückt halten, drücken Sie dann



- 3 Drücken Sie die Festsendernummerntasten (1 und 2) an der Frontblende wiederholt, um durch das Menü zu schalten und den einzustellen gewünschten Parameter zu wählen.**

Siehe Seite 32 für eine vollständige Liste der verfügbaren Parameter.

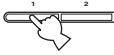

- 4 Drücken Sie A/B/C/D/E an der Frontblende wiederholt, um zwischen den verfügbaren Parametern umzuschalten.**

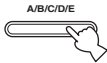

- 5 Drücken Sie MASTER ON/OFF erneut zum Freigeben nach außen in Stellung OFF zum Bestätigen Ihrer Einstellung.**



Hinweis

Die vorgenommenen Einstellungen werden beim nächsten Einschalten dieses Geräts aktiviert.

Umschalten der Fernbedienung-ID

Sie können das mit der Fernbedienung zu steuern gewünschte Gerät durch Umschalten der Fernbedienung-ID wählen.

- 1 Halten Sie CODE SET an der Fernbedienung gedrückt und drücken Sie dann TUNER an der Fernbedienung.**



- 2 Während Sie CODE SET an der Fernbedienung gedrückt halten, verwenden Sie die Zifferntasten an der Fernbedienung zur Eingabe der dreistelligen Codenummer, wie in der Tabelle unten aufgeführt.**

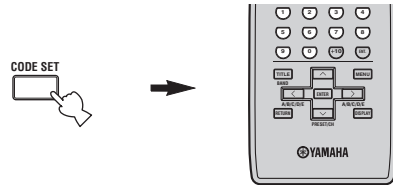

Fernbedienung-ID* (Einstellung dieses Geräts)	Funktion	Codenummer
ID1	Wählen Sie diese zum Bedienen dieses Geräts mit einem alternativen Code.	801
ID2 (Vorgabe-Einstellung)	Wählen Sie diese zum Bedienen dieses Geräts mit dem vorgegebenen Code.	802

* Wenn Sie die Fernbedienung-ID ändern, müssen Sie die Fernbedienung-ID dieses Geräts (siehe Seite 32) umschalten.

Bei Verwendung mehrerer YAMAHA-Receiver oder Verstärker mit gleicher Vorgabe-Codeeinstellung kann es passieren, dass sie unbeabsichtigt beide Komponenten gleichzeitig steuern. In diesem Fall stellen Sie einen der alternativen Codes für dieses Gerät ein, um es separat zu steuern.

Hinweis

Ändern Sie auch die Fernbedienung-ID der Zone 2-Fernbedienung (siehe Seite 9).

ZONE 2

Anschluss der Zone 2-Komponenten

Dieses Gerät erlaubt Ihnen, eine Mehrzimmer-Audio- und Videoanlage zu konfigurieren. Das Merkmal Zone 2 erlaubt es Ihnen, dieses Gerät zur Wiedergabe separater Eingangsquellen im Hauptzimmer und im Zone 2 (zweiten Zimmer) gleichzeitig einzustellen. Sie können auch diese Einheit von dem zweiten Zimmer aus mit der mitgelieferten Zone 2 Fernbedienung steuern.

Sie benötigen folgende Zusatzgeräte zur Verwendung dieses Geräts in einer Mehrzimmer-Anlage:

- Ein Infrarot-Signalempfänger für das zweite Zimmer.
- Ein Infrarot-Signalgeber für das Hauptzimmer. Das Sendeteil strahlt die Infrarotsignale, die von der Zone 2 Fernbedienung in Zone 2 gesendet wurden, zu den Komponenten im Hauptzimmer aus.
- Ein Verstärker und Lautsprecher für das zweite Zimmer.
- Ein Videomonitor für das zweite Zimmer.



Manche YAMAHA Modelle können direkt an die REMOTE OUT-Buchse an der Rückseite dieses Geräts angeschlossen werden. Wenn Sie solche Produkte besitzen, kann es sein, dass Sie keinen Infrarot-Signalgeber benötigen. Bis zu sechs YAMAHA Komponenten können angeschlossen werden, wie unten gezeigt.

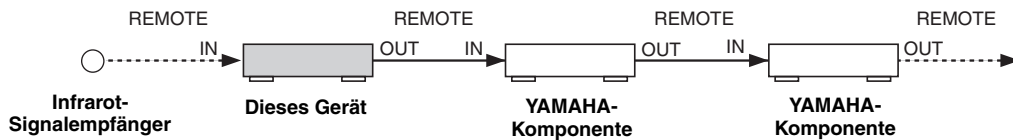

■ Mehrzimmer-Konfiguration und Anschlüsse

Die folgende Abbildung zeigt ein Beispiel der Mehrzimmer-Anlagenkonfiguration und Anschlüsse.

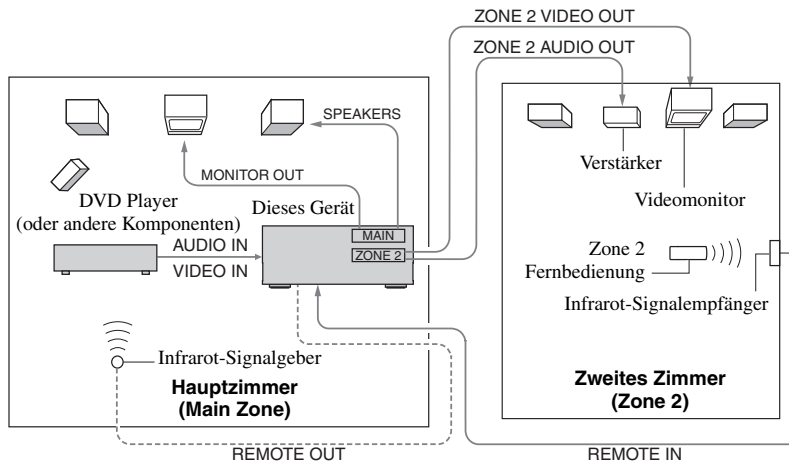

Da es viele mögliche Weisen für Anschluss und Verwendung dieses Geräts in einer Mehrzimmer-Konfiguration gibt, empfehlen wir, dass Sie sich von Ihrem YAMAHA-Vertragshändler oder Kundendienstzentrum über Zone-2-Anschlüsse beraten lassen, die Ihren Anforderungen am besten entsprechen.

Hinweis

Wenn Sie den Zone 2 Lautstärkepegel durch Verwendung des Verstärkers im zweiten Zimmer einstellen wollen, empfehlen wir die Einstellung des Zone 2 Lautstärkepegels auf oder in die Nähe von -16 dB.

Steuerung Zone 2

Verwenden Sie die mitgelieferte Zone 2 Fernbedienung zur Steuerung der Eingangsquelle oder Einstellung des Soundausgangspegels von Zone 2 unabhängig von den Hörbedingungen im Hauptzimmer.

- 1 Drücken Sie POWER auf der Zone 2 Fernbedienung (oder ZONE 2 ON/OFF auf der Frontblende), um Zone 2 des Gerätes einzuschalten.**

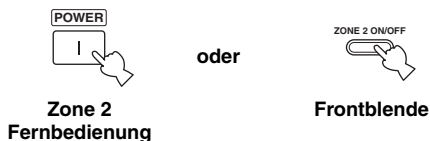

- 2 Drücken Sie eine der Eingangswahltasten auf der ZONE 2 Fernbedienung, um eine Eingangsquelle von Zone 2 zu wählen.**

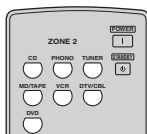

Sie können auch die Eingangsquelle mit den Steuertasten an der Frontblende steuern.

Drücken Sie ZONE CONTROL an der Frontblende und drehen dann den INPUT-Wahlschalter an der Frontblende zum Wählen der gewünschten Eingangsquelle von Zone 2.

- 3 Drücken Sie die Taste VOLUME +/- der Zone 2-Fernbedienung, um den Soundausgangspegel von Zone 2 stummzuschalten.**

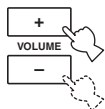

Sie können den Soundausgang zu Zone 2 stummschalten, indem Sie MUTE an der ZONE 2-Fernbedienung drücken. Drücken Sie diese Taste erneut, um den Tonausgang wiederum auf den vorhergehenden Lautstärkepegel zurückzustellen.

MERKMALE DER FERNBEDIENUNG

Bedienungsbereich

■ Bedienung dieses Gerätes

Der in der unteren Abbildung angelegt dargestellte Bereich dient für die Bedienung dieses Geräts.

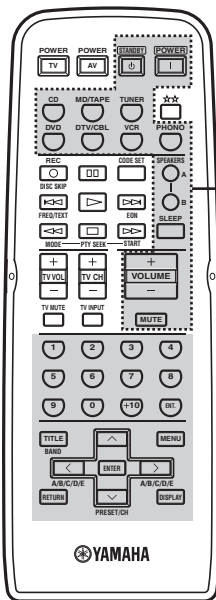

Die Tasten innerhalb der gestrichelten Linien steuern dieses Gerät in jedem Modus. (POWER, STANDBY, SLEEP, die Eingangswahltasten, VOLUME +/- und MUTE).

■ Bedienung anderer Komponenten

Der nachfolgend angelegte Bereich kann zur Steuerung anderer Audio- und Videokomponenten von YAMAHA und anderen Herstellern verwendet werden. Jede Taste weist eine unterschiedliche Funktion auf, abhängig von der gewählten Komponente. Wählen Sie die zu bedienende Komponente, indem Sie eine der Eingangswahltasten drücken. Der Name der gewählten Komponente erscheint auf dem Frontblende-Display.

Die Eingangswahltasten dienen zum Umschalten der Funktion für den unten gezeigten Komponenten-Steuerbereich.

Komponente Bedienungsbereich

Sie können bis zu 7 verschiedene Komponenten bedienen, indem Sie die entsprechenden Fernbedienungs-codes eingeben (siehe Seite 38).

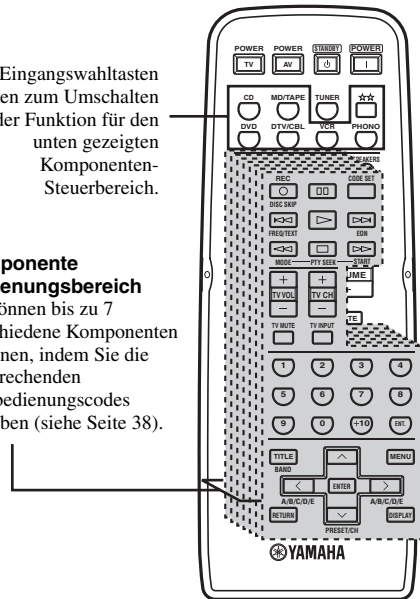

Sie können die ☆☆-Taste zur Steuerung anderer Komponenten verwenden, ungeachtet ob sie an dieses Gerät angeschlossen sind.

Bedienung anderer Komponenten

Zusätzlich zu der Steuerung dieses Gerätes können Sie auch andere Audio- und Videokomponenten von YAMAHA und anderen Herstellern mit der mitgelieferten Fernbedienung ausführen. Zur Steuerung anderer Komponenten müssen Sie die entsprechenden Fernbedienungscodes programmieren.

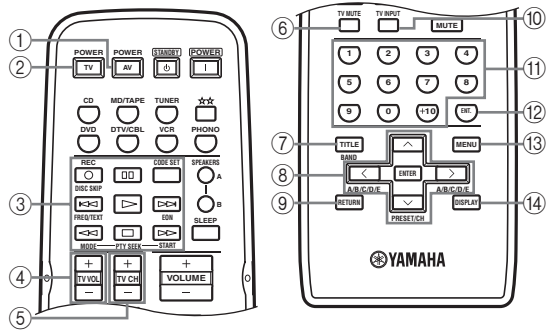

	DVD-Player	VCR	Digital-TV/ Kabel-TV	TV	CD-Player	Cassettendeck	MD-Recorder	Tuner
① AV POWER	Stromversorgung *1	Stromversorgung *1	Stromversorgung *1	Videorecorder-Stromversorgung	Stromversorgung *1	Stromversorgung *1	Stromversorgung *1	Stromversorgung *1
② TV POWER	TV-Stromversorgung	TV-Stromversorgung	TV-Stromversorgung	Stromversorgung *1	TV-Stromversorgung	TV-Stromversorgung	TV-Stromversorgung	TV-Stromversorgung
③ ◀◀	Suchlauf rückwärts	Suchlauf rückwärts	Videorecorder-Suche zurück	Videorecorder-Suche zurück	Suchlauf rückwärts	Suchlauf rückwärts	Suchlauf rückwärts	PTY SEEK MODE *2
▶▶	Suchlauf vorwärts	Suchlauf vorwärts	Videorecorder-Suche vor	Videorecorder-Suche vor	Suchlauf vorwärts	Suchlauf vorwärts	Suchlauf vorwärts	PTY SEEK START *2
◀◀◀	Sprung rückwärts				Sprung rückwärts	Richtung A	Sprung rückwärts	FREQ/TEXT *2
▶▶▶	Sprung vorwärts				Sprung vorwärts	Richtung B	Sprung vorwärts	EON *2
REC/ DISC SKIP	Überspringen der Disc	Aufnahme	Videorecorder-Aufnahme	Videorecorder-Aufnahme	Überspringen der Disc	Aufnahme	Aufnahme	
□	Stopp	Stopp	Videorecorder Stopp	Videorecorder Stopp	Stopp	Stopp	Stopp	
⏸	Pause	Pause	Videorecorder Pause	Videorecorder Pause	Pause	Deck A/B	Pause	
▶	Wiedergabe	Wiedergabe	Videorecorder Wiedergabe	Videorecorder Wiedergabe	Wiedergabe	Wiedergabe	Wiedergabe	
④ TV VOL +	TV-Lautstärke +	TV-Lautstärke +	TV-Lautstärke +	Lautstärke +	TV-Lautstärke +	TV-Lautstärke +	TV-Lautstärke +	TV-Lautstärke +
TV VOL -	TV-Lautstärke -	TV-Lautstärke -	TV-Lautstärke -	Lautstärke -	TV-Lautstärke -	TV-Lautstärke -	TV-Lautstärke -	TV-Lautstärke -
⑤ TV CH +	TV-Kanal +	Kanal +	Kanal +	Kanal +	TV-Kanal +	TV-Kanal +	TV-Kanal +	TV-Kanal +
TV CH -	TV-Kanal -	Kanal -	Kanal -	Kanal -	TV-Kanal -	TV-Kanal -	TV-Kanal -	TV-Kanal -
⑥ TV MUTE	TV-Stummschaltung	TV-Stummschaltung	TV-Stummschaltung	Stummschalten	TV-Stummschaltung	TV-Stummschaltung	TV-Stummschaltung	TV-Stummschaltung
⑦ TITLE	Titel	Titel	Titel	Titel				Band
⑧ ENTER	Menü Eingabe		Menü wählen	Menü wählen				
PRESET/CH ^	Menü auf		Menü auf	Menü auf				Festsender auf (1 bis 8)
PRESET/CH v	Menü ab		Menü ab	Menü ab				Festsender ab (1 bis 8)
A/B/C/D/E <	Menü links		Menü links	Menü links				Festsender ab (A bis E)
A/B/C/D/E >	Menü rechts		Menü rechts	Menü rechts				Festsender auf (A bis E)
⑨ RETURN	Zurück	Zurück	Zurück	Zurück				
⑩ TV INPUT	TV-Eingang	TV-Eingang	TV-Eingang	Eingang	TV-Eingang	TV-Eingang	TV-Eingang	TV-Eingang
⑪ 1-9, 0, +10	Zifferntasten	Zifferntasten	Zifferntasten	Zifferntasten	Zifferntasten		Zifferntasten	Festsender (1 - 8)
⑫ ENT.		Eingeben	Eingabe/Abruf	Eingeben/ Zifferntaste			Index	
⑬ MENU	Menü		Menü	Menü				
⑭ DISPLAY	Display		Display	Display	Display		Display	

*1 Diese Taste funktioniert nur, wenn die Original-Fernbedienung der Komponente die POWER-Taste aufweist.

*2 Diese Tasten funktionieren nur bei Modell für Europa.

Eingabe der Fernbedienungscodes

Sie können andere Komponenten steuern, indem Sie die entsprechenden Fernbedienungscodes eingeben. Die Codes können für jede Eingangsquelle eingestellt werden. Für eine vollständige Liste der verfügbaren Fernbedienungscodes siehe „LISTE DER FERNBEDIENUNGSCODES“ am Ende dieser Anleitung.

Die folgende Tabelle zeigt die Kategorie der Vorgabe-Komponenten (Bibliothek) und den Fernbedienungscodes für jede Eingangsquelle.

Vorgabeeinstellungen für die Fernbedienungscodes

Eingangsquelle	Vorgabe-Komponenten-kategorie (Bibliothek)	Hersteller	Vorgabe-YAMAHA-Code
CD	CD	YAMAHA	199
MD/TAPE	TAPE	YAMAHA	499
DVD	DVD	YAMAHA	699
DTV/CBL*	—	—	—
VCR	—	—	—
PHONO	—	—	—
☆☆	—	—	—

* Sie können nur die TV-Fernbedienungscodes für die DTV/CBL-Taste eingeben. Andere Fernbedienungscodes können aber für alle Eingangswahltasten mit Ausnahme von DTV/CBL eingegeben werden.

Hinweis

Eine Steuerung Ihrer anderen YAMAHA-Komponenten ist unter Umständen auch dann nicht möglich, wenn der YAMAHA-Fernbedienungscodes entsprechend der obigen Liste eingegeben wurde. In diesem Fall versuchen Sie, andere YAMAHA-Fernbedienungscodes einzugeben.

- Halten Sie **CODE SET** an der Fernbedienung gedrückt und drücken dann eine der **Eingangswahltasten** an der Fernbedienung zum Wählen der einzurichten gewünschten **Eingangssignalquelle**.



Hinweis

Während dieses Vorgangs muss **CODE SET** gedrückt gehalten werden.

- Während Sie **CODE SET** an der Fernbedienung gedrückt halten, verwenden Sie die **Zifferntasten** an der Fernbedienung zur Eingabe der dreistelligen **Codenummer für die gewählte Eingangsquelle**.

Wenn die Einstellung erfolgreich ist, erscheint „PRESET OK“; falls nicht erscheint „PRESET NG“ auf dem Frontblenden-Display.

Um den Code zurückzusetzen, geben Sie den Voreingabecode für jede in der Tabelle der Fernbediensteuercodes-Vorgabeeinstellungen gezeigte Eingangsquelle ein.

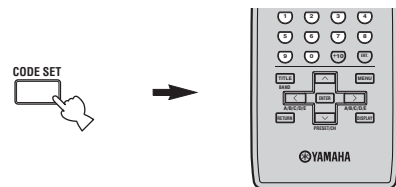

Hinweise

- Falls der Hersteller Ihrer Komponente mehr als einen Code aufweist, versuchen Sie jeden dieser Codes einzugeben, um den richtigen zu finden.
- Sie können jeder Eingangswahltaste nur einen Fernbedienungscodes zuordnen.

STÖRUNGSBESEITIGUNG

Siehe das nachfolgende Diagramm, wenn dieses Gerät nicht richtig funktionieren sollte. Falls das aufgetretene Problem in der nachfolgenden Tabelle nicht aufgeführt ist oder die nachfolgenden Instruktionen nicht helfen, schalten Sie dieses Gerät auf den Bereitschaftsmodus, ziehen Sie den Netzstecker, und wenden Sie sich an den nächsten autorisierten YAMAHA Fachhändler oder Kundendienst.

■ Allgemeines

Problem	Ursache	Abhilfe	Siehe Seite
Das Gerät schaltet nicht ein.	Das Netzkabel ist nicht angeschlossen oder der Stecker ist nicht vollständig eingesteckt.	Schließen Sie das Netzkabel richtig an.	—
	Die Impedanzeinstellung ist falsch.	Stellen Sie die Impedanz richtig für Ihre Lautsprecher ein.	15
	Die Schutzschaltung wurde aufgrund eines Kurzschlusses usw. aktiviert.	Überprüfen Sie die Lautsprecherdrähte, damit sich diese nicht gegenseitig berühren, und schalten Sie danach die Stromversorgung dieses Gerätes wieder ein.	11
	Der IMPEDANCE SELECTOR Schalter auf der Rückseite ist nicht vollständig auf ein Ende eingestellt.	Stellen Sie den IMPEDANCE SELECTOR Schalter vollständig auf ein Ende ein, wenn die Stromversorgung dieses Gerätes ausgeschaltet ist.	15
	Dieses Gerät wurde einem starken externen Stromschlag (wie Blitzschlag oder starke statische Elektrizität) ausgesetzt.	Schalten Sie dieses Gerät auf den Bereitschaftsmodus, ziehen Sie den Netzstecker, schließen Sie diesen nach 30 Sekunden wieder an, und verwenden Sie danach das Gerät wie normal.	—
Kein Sound	Fehlerhafte Anschlüsse der Ein- oder Ausgangskabel.	Schließen Sie die Kabel richtig an. Falls das Problem weiterhin besteht, sind vielleicht die Kabel defekt.	12
	Keine geeignete Eingangsquelle wurde gewählt.	Wählen Sie eine geeignete Eingangsquelle mit dem INPUT Wahlschalter auf der Frontblende (oder einer der Eingangswahltasten auf der Fernbedienung).	17
	Die SPEAKERS A/B Schalter sind nicht richtig eingestellt.	Schalten Sie die jeweiligen SPEAKERS A oder SPEAKERS B ein.	17
	Die Lautsprecheranschlüsse sind nicht fest.	Schließen Sie die Kabel richtig an.	11
Der Sound bleibt plötzlich aus.	Die Schutzschaltung wurde aufgrund eines Kurzschlusses usw. aktiviert.	Überprüfen Sie, dass die IMPEDANCE SELECTOR Einstellung richtig ausgeführt wurde.	15
		Überprüfen Sie die Lautsprecherdrähte, damit sich diese nicht gegenseitig berühren, und schalten Sie danach die Stromversorgung dieses Gerätes wieder ein.	11
Nur der Lautsprecher einer Seite kann gehört werden.	Fehlerhafte Kabelanschlüsse.	Schließen Sie die Kabel richtig an. Falls das Problem weiterhin besteht, sind vielleicht die Kabel defekt.	11, 12
	Der BALANCE Regler ist falsch eingestellt.	Stellen Sie den BALANCE Regler auf die geeignete Position ein.	19
Die Bässe fehlen und es ist keine Ambience vorhanden.	Die + und – Drähte sind umgekehrt an den Verstärker oder die Lautsprecher angeschlossen.	Schließen Sie die Lautsprecherkabel mit der richtigen + und – Polarität an.	11
Ein „Brummgeräusch“ kann vernommen werden.	Fehlerhafte Kabelanschlüsse.	Schließen Sie die Audiostecker richtig an. Falls das Problem weiterhin besteht, sind vielleicht die Kabel defekt.	12
	Kein Anschluss des Plattenspielers an die GND Klemme.	Stellen Sie sicher, dass der GND Erdungsanschluss zwischen dem Plattenspieler und diesem Gerät hergestellt ist.	12
Der Lautstärkepegel ist während des Abspielens einer Schallplatte sehr niedrig.	Die Schallplatte wird auf einem Plattenspieler mit MC-Tonabnehmer abgespielt.	Der Plattenspieler sollte an dieses Gerät über einen MC-Vorverstärker angeschlossen werden.	—
Der Lautstärkepegel kann nicht erhöht werden, oder der Sound ist verzerrt.	Die an die MD/TAPE OUT-Buchsen dieses Gerätes angeschlossene Komponente ist ausgeschaltet.	Schalten Sie die Stromversorgung der Komponente ein.	—

Verschlechterte Klangqualität beim Hören über Kopfhörer, die an den CD-Spieler oder an das Tobnadgerät angeschlossen sind, der/ das mit diesem Gerät verbunden ist.	Die Stromversorgung dieses Gerätes ist ausgeschaltet, oder dieses Gerät befindet sich im Bereitschaftsmodus.	Schalten Sie die Stromversorgung dieses Gerätes ein.	16
Der Soundpegel ist niedrig.	Der LOUDNESS Regler funktioniert.	Stellen Sie den LOUDNESS Regler auf die FLAT Position ein.	19
Die Eingangsquelle wird nicht umgeschaltet, obwohl Sie den INPUT Wahlschalter drehen.	Die CD DIRECT AMP-Taste ist eingeschaltet.	Schalten Sie die CD DIRECT AMP-Taste aus.	19
Durch Verwendung der BASS, TREBLE, BALANCE und LOUDNESS Regler wird die Klangqualität nicht beeinflusst.	Die CD DIRECT AMP oder PURE DIRECT-Taste ist eingeschaltet.	Die CD DIRECT AMP oder die PURE DIRECT-Taste muss ausgeschaltet werden, damit Sie diese Regler verwenden können.	19

■ **Tuner**

Problem		Ursache	Abhilfe	Siehe Seite
UKW	Der UKW-Stereo-Empfang ist verrauscht.	Die besonderen Eigenschaften der empfangenen UKW-Stereo-Sendungen können dieses Problem verursachen, wenn der Sender zu weit entfernt oder der Antenneneingang schlecht ist.	Überprüfen Sie die Antennennanschlüsse. Versuchen Sie die Verwendung einer hochwertigen UKW-Antenne mit Richtwirkung.	13
			Probieren Sie die manuelle Abstimmethode.	24
	Es treten Verzerrungen auf, und klarer Empfang ist auch mit einer guten UKW-Antenne nicht möglich.	Es sind Mehrweginterferenzen vorhanden.	Stellen Sie die Antennenposition ein, um die Mehrweginterferenzen zu eliminieren.	—
	Der gewünschte Sender kann mit der automatischen Abstimmethode nicht abgestimmt werden.	Das Signal ist zu schwach.	Versuchen Sie die Verwendung einer hochwertigen UKW-Antenne mit Richtwirkung.	13
	Probieren Sie die manuelle Abstimmethode.		24	
	Frühere Festsender können nicht mehr abgestimmt werden.	Dieses Gerät wurde für längere Zeit vom Netz abgetrennt.	Stimmen Sie erneut auf die Festsender ab.	25
MW	Der gewünschte Sender kann mit der automatischen Abstimmethode nicht abgestimmt werden.	Das Signal ist schwach oder die Antennenanschlüsse sind locker.	Ziehen Sie die MW-Rahmenantennenanschlüsse fest, und richten Sie diese Antenne für besseren Empfang aus.	—
			Probieren Sie die manuelle Abstimmethode.	24
	Es treten kontinuierliche Krach- und Zischgeräusche auf.	Die Störgeräusche können von Gewittern, Leuchtstoffröhren, Motoren, Thermostaten oder anderer elektrischer Ausrüstung verursacht werden.	Probieren Sie eine Hochantenne und einen guten Erdungsdraht. Dies hilft etwas, aber es ist schwierig, alle Störgeräusche vollständig zu eliminieren.	—
	Es kommt zu Summ- und Heulgeräuschen.	Ein TV-Gerät wird in der Nähe verwendet.	Entfernen Sie dieses Gerät von dem TV-Gerät.	—

■ Fernbedienung

Problem	Ursache	Abhilfe	Siehe Seite
Die Fernbedienung arbeitet oder funktioniert nicht richtig.	Falscher Abstand oder Winkel.	Die Fernbedienung funktioniert in einem Bereich von maximal 6 m und nicht mehr als 30 Grad Winkelabweichung gegenüber der Frontblende.	10
	Direktes Sonnenlicht oder die Beleuchtung (von einer Inverter-Leuchtstoffröhre usw.) fällt direkt auf den Fernbedienungssensor dieses Gerätes.	Stellen Sie das Gerät an einer anderen Stelle auf.	—
	Die Batterien sind schwach.	Tauschen Sie alle Batterien aus.	10
	Die Fernbedienung-ID und die ID dieses Geräts stimmen nicht überein.	Schalten Sie die Fernbedienung-ID oder die ID dieses Geräts um.	9,32,33
	Die Fernbedienung funktioniert nicht.	Probieren Sie Einstellung eines anderen Codes des gleichen Herstellers unter Beachtung der „LISTE DER FERNBEDIENUNGSCODES“ am Ende dieser Anleitung.	38
	Selbst wenn der Fernbedienungscode korrekt eingegeben wurde, sprechen manche Modelle nicht auf die Fernbedienung an.	Verwenden Sie die mitgelieferte Fernbedienung für die Komponenten.	—

TECHNISCHE DATEN

AUDIOABSCHNITT

- Minimale Ausgangsleistung, effekt
(8 Ω, 20 Hz bis 20 kHz, 0,019% Klirr) 100 W + 100 W
(6 Ω, 20 Hz bis 20 kHz, 0,03% Klirr) 120 W + 120 W
- Dynamikleistung (IHF)
(8/6/4/2 Ω) 140/170/220/290 W
- Maximale Ausgangsleistung [Nur Modell für Europa]
(1 kHz, 0,7% Klirr, 4 Ω) 160 W
- Ausgangsleistung nach IEC [Nur Modell für Europa]
(1 kHz, 0,019% Klirr, 8 Ω) 115 W
- Leistungsbandbreite
(0,03% Klirr, 50 W, 8 Ω) 10 Hz bis 50 kHz
- Dämpfungsfaktor (SPEAKERS A)
20 Hz bis 20 kHz, 8 Ω 240 oder mehr
- Maximale Ausgangsleistung (EIAJ)
[Nur Modelle für Asien und allgemeine Gebiete]
(1 kHz, 10% Klirr, 8/6 Ω) 145/170 W
- Maximale Eingangssignalstärke
PHONO (1 kHz, 0,019% Klirr) 70 mV oder mehr
CD, usw. (1 kHz, 0,019% Klirr) 2,2 V oder mehr
- Frequenzgang
CD, usw. (20 Hz bis 20 kHz) 0 ± 0,5 dB
CD DIRECT AMP ON (10 Hz bis 100 kHz) 0 ± 1,0 dB
- Abweichung von der RIAA-Entzerrung
PHONO ± 0,5 dB
- Gesamtklirrfaktor
PHONO bis OUT (REC)
(20 Hz bis 20 kHz, 3 V) 0,008% oder weniger
CD, usw. bis SP OUT
(20 Hz bis 20 kHz, 50 W, 8 Ω) 0,012% oder weniger
- Signal-Rauschspannungsabstand (IHF-A Netzwerk)
PHONO (5 mV Eingang kurzgeschlossen) 87 dB oder mehr
CD DIRECT AMP (200 mV Eingang kurzgeschlossen).... 110 dB oder mehr
- Reistrauschen (IHF-A Netzwerk)
CD DIRECT AMP ON 30 µV
PURE DIRECT ON 110 µV
- Verstärkungsnachführfehler (0 bis -60 dB) 2 dB oder weniger
- Eingangsempfindlichkeit/Eingangsimpedanz
PHONO 3,0 mV/47 kΩ
CD usw. 200 mV/47 kΩ
MAIN IN 1 V/30 kΩ
- Ausgangspegel/Ausgangsimpedanz
OUT (REC) 200 mV/1,2 kΩ oder weniger
PRE OUT 1 V/1,2 kΩ
SUB WOOFER OUTPUT 4 V/1,2 kΩ
ZONE 2 OUT 1 V/1,2 kΩ
- Kopfhörer-Ausgangsleistung/Impedanz
(Eingang 1 kHz, 200 mV, 8 Ω, 0,015% Klirr)
CD, etc. 0,47 V/470 Ω
- Kanaltrennung
CD, usw. (5,1 kΩ Eingang kurzgeschlossen, 1/10 kHz)
..... 65/50 dB oder mehr
- Klangreglr-Chaarakteristiken
BASS
Verstärkung/Abkappung (20 Hz) ±10 dB
Übernahmefrequenz 350 Hz
TREBLE
Verstärkung/Abkappung (20 kHz) ±10 dB
Übernahmefrequenz 3,5 kHz

- Kontinuierliche Loudness-Regelung
Bedämpfung (1 kHz) -30 dB

VIDEOABSCHNITT

- Videosignaltyp
[Modelle für USA, Kanada und allgemeine Gebiete]NTSC
[Andere Modelle]PAL
- Signal-Rauschspannungsabstand 50 dB oder mehr
- Frequenzgang (MONITOR OUT)
Komposit 5 Hz bis 10 MHz, -3 dB

UKW-ABSCHNITT

- Empfangsbereich
[Modelle für USA und Kanada] 87,5 bis 107,9 MHz
[Modelle für Asien und allgemeine Gebiete]
..... 87,5/87,50 bis 107,9/108,00 MHz
[Andere Modelle] 87,50 bis 108,00 MHz
- Nutzeempfindlichkeit (IHF) 1,0 µV (11,2 dBf)
- Signal-Rauschspannungsabstand (IHF)
Mono/Stereo 76 dB/70 dB
- Klirrfaktor (1 kHz)
Mono/Stereo 0,2%/0,3%
- Stereo-Kanaltrennung (1 kHz) 45 dB
- Frequenzgang 20 Hz bis 15 kHz, +0,5/-2 dB

MW-ABSCHNITT

- Empfangsbereich
[Modelle für USA und Kanada] 530 bis 1710 kHz
[Modelle für Asien und allgemeine Gebiete]
..... 530/531 bis 1710/1611 kHz
[Andere Modelle] 531 bis 1611 kHz
- Nutzeempfindlichkeit 300 µV/m

ALLGEMEINES

- Netzspannung/-frequenz
[Modelle für USA und Kanada] 120 V Netzspannung, 60 Hz
[Modell für Asien] 220/230-240 V Netzspannung, 50/60 Hz
[Modell für allgemeine Gebiete]
..... Netzspannung 110/120/220/230-240 V, 50/60 Hz
[Modell für Australien] 240 V Netzspannung, 50 Hz
[Modell für Europa]..... 230 V Netzspannung, 50 Hz
- Leistungsaufnahme
[Modelle für USA und Kanada] 260 W/360 VA
[Andere Modelle] 260 W
- Leistungsaufnahme im Bereitschaftsmodus 0,1 W
- Maximale Leistungsaufnahme [Nur Modell für allgemeine Gebiete]
(6 Ω, 1 kHz, 10% Klirr) 650 W
- Kaltgeräte-Steckdosen
[Modell für Australien]..... 1 (Gesamt max. 100 W)
[Modell für allgemeine Gebiete] 2 (Gesamt max. 50 W)
[Andere Modelle] 2 (Gesamt max. 100 W)
- Abmessungen (B x H x T)..... 435 x 151 x 389 mm
- Gewicht 10,9 kg

* Änderungen bei technischen Daten bleiben vorbehalten.

OBSERVERA: LÄS DETTA INNAN ENHETEN TAS I BRUK.

- 1 Läs noga denna bruksanvisning för att kunna ha största möjliga nöje av enheten. Förvara bruksanvisningen nära till hands för framtida referens.
- 2 Installera denna ljudanläggning på ett väl ventilerat, svalt, torrt, rent ställe, och håll den borta från ställen som utsätts för solsken, värmekällor, vibrationer, damm, fukt och/eller kyla. Lämna ett fritt utrymme på minst 30 cm ovanför enheten, minst 20 cm på höger och vänster sida och minst 20 cm på baksidan.
- 3 Placera enheten på behörigt avstånd från andra elapparater, motorer, transformatorer och annat som kan orsaka störningar.
- 4 Utsätt inte enheten för hastiga temperaturväxlingar och placera den inte på ett ställe där luftfuktigheten är hög (t.ex. nära en luftfuktare) då fuktbildning i enheten skapar risk för brand, elstötar, skador på enheten eller personskador.
- 5 Placera inte enheten på ett ställe där främmande föremål kan tränga in i den eller där den kan utsättas för droppar eller vattenstänk. Placera aldrig det följande ovanpå enheten:
 - Övriga apparater då sådana kan orsaka skador och/eller missfärgning av enhetens hölje.
 - Brännbara föremål (t.ex. stearinljus) då sådana skapar risk för brand, skador på enheten och/eller personskador.
 - Vätskebehållare som kan falla och spilla vätska över enheten, vilket skapar risk för elstötar och/eller skador på enheten.
- 6 Täck aldrig över enheten med en tidning, duk, gardin el.dyl. då detta skapar risk för överhettning. En alltför hög temperatur inuti enheten kan leda till brand, skador på enheten och/eller personskador.
- 7 Anslut inte enheten till ett vägguttag förrän samtliga övriga anslutningar slutförts.
- 8 Använd aldrig enheten vänd upp och ned. Detta kan leda till överhettning som orsakar skador.
- 9 Hantera inte tangenter, reglage och kablar onödigt hårdhänt.
- 10 Fatta tag i själva kontakten när nätkabeln kopplas bort från vägguttaget; dra aldrig i kabeln.
- 11 Använd aldrig några kemiska lösningar för rengöring då dessa kan skada ytbehandlingen. Använd en ren, torr trasa.
- 12 Använd endast den spänning som står angiven på enheten. Anslutning till en strömkälla med högre spänning än den angivna kan orsaka brand, skador på enheten och/eller personskador. YAMAHA åtar sig inget ansvar för skador beroende på att enheten används med en spänning utöver den angivna.
- 13 Se till att vid åskväder koppla loss nätkabel och utomhusantennerna från nätuttaget eller enheten för att förhindra skador till följd av eventuellt åsknedslag.
- 14 Försök aldrig att utföra egna reparationer. Kontakta en kvalificerad tekniker från YAMAHA om servicebehov föreligger. Du får inte under några omständigheter ta av höljet.
- 15 Koppla bort nätkabeln från vägguttaget om enheten inte ska användas under en längre tid (t.ex. under semestern).
- 16 Placera apparaten nära nätuttaget och så att stickkontakten på nätkabeln lätt kan kommas åt.
- 17 Läs avsnittet "FELSÖKNING" om vanligt förekommande driftsproblem innan du förutsätter att enheten är söndrig.
- 18 Innan enheten flyttas, tryck på MASTER ON/OFF så att knappen ställs i OFF-positionen, och koppla loss stickkontakten från vägguttaget.
- 19 **VOLTAGE SELECTOR**
(Endast modell till Asien och allmän modell)
VOLTAGE SELECTOR (spänningsomkopplare) på denna enhets bakpanel måste ställas in på den lokala nätspänningen FÖRE anslutning till nätuttaget. Spänningarna är:
Allmän modell
..... 110/120/220/230–240 V nätspänning, 50/60 Hz
Modell till Asien 220/230–240 V nätspänning, 50/60 Hz

VARNING

UTSÄTT INTE ENHETEN FÖR REGN ELLER FUKT DÅ DETTA SKAPAR RISK FÖR BRAND ELLER ELSTÖTAR.

Så länge receivern är ansluten till ett nätuttag bryts inte strömtillförseln från nätuttaget, även om receivern slås av med omkopplaren MASTER ON/OFF eller omkopplarna MAIN ZONE ON/OFF och ZONE 2 ON/OFF. I detta tillstånd förbrukar receivern en ytterst liten mängd ström.

OBSERVERA

Apparaten kopplas inte bort från växelströmskällan (nätet) så länge som den är ansluten till vägguttaget, även om själva apparaten har stängts av.

ADVARSSEL

Netspændingen til dette apparat er IKKE afbrudt, så længe netledningen sidder i en stikkontakt, som er tændt – også selvom der er slukket på apparatets afbryder.

VAROITUS

Laitteen toisiopiriin kytketty käyttökytin ei irroita koko laitetta verkosta.

INNEHÅLL

INLEDNING

EGENSKAPER	2
MEDFÖLJANDE TILLBEHÖR	2
BESKRIVNING AV REGLAGE M.M.	3
Frontpanelen	3
Frontpanelens display	5
Bakpanelen	6
Fjärrkontrollen	7
Zone 2 fjärrkontroll	9
Isättning av batterier i fjärrkontrollerna	10
Att använda fjärrkontrollerna	10

FÖRBEREDELSE

ANSLUTNINGAR	11
Anslutning av högtalare	11
Anslutning av ljud- och videokomponenter	12
Anslutning av AM- och FM-antennerna	13
Nätanslutning	15
Att slå på och av denna enhet	16

GRUNDLÄGGANDE MANÖVRERING

LJUDÅTERGIVNING OCH INSPELNING	17
Ljudåtergivning från en källa	17
Justering av tonkvalitet	19
Inspelning av en källa	20
Användning av insomningstimern	21
Dämpning av ljudet	22
FM/AM-MOTTAGNING	23
Automatisk stationsinställning	23
Manuell stationsinställning	24
Automatisk förinställning	25
Manuell förinställning	27
Välja förvalsstationer	28
Växla förinställda stationer	28
RADIO DATA SYSTEM (GÄLLER ENDAST MODELL TILL EUROPA)	29
Radiodatasystem-mottagning	29
Ändring av radiodatasystem-läge	29
Funktionen PTY SEEK	30
Funktionen EON	31

AVANCERAD ANVÄNDNING

AVANCERAD INSTÄLLNING	32
Ändring av ADVANCED SETUP menyparametrar	32
Växling av fjärrkontroll-ID	33
ZONE 2	34
Anslutning av Zone 2-komponenter	34
Styrning av Zone 2	35
FJÄRRKONTROLLENS FUNKTIONER	36
Kontrollområde	36
Styrning av andra komponenter	37
Inställning av fjärrstyrningskoder	38

YTTERLIGARE INFORMATION

FELSÖKNING	39
TEKNISKA DATA	42

INLEDNING

FÖRBEREDELSE

GRUNDLÄGGANDE
MANÖVRERING

AVANCERAD
ANVÄNDNING

YTTERLIGARE
INFORMATION

Svenska

EGENSKAPER

Inbyggd 2-kanals effektförstärkare

- ◆ Minimum uteffekt RMS
100 W + 100 W (8 Ω), 0,019 % övertonsdistorsion,
20 Hz till 20 kHz
- ◆ Högst dynamisk effekt och kapacitet för
lågimpedansdrivning

Sofistikerad AM/FM-tuner

- ◆ Förinställning av 40 valfria radiostationer
- ◆ Automatisk förinställning
- ◆ Möjlighet att växla förinställda stationer
- ◆ Möjlighet till radiodatasystem-mottagning
(Radio Data System) (Gäller endast modell till Europa)

Andra egenskaper

- ◆ Knappen PURE DIRECT för återgivning av renast
möjliga källjud
- ◆ Knappen CD DIRECT AMP för återgivning av renast
möjliga CD-ljud
- ◆ Väljaren REC OUT för val av inspelningskälla
oberoende av vald ingångskälla
- ◆ Kontinuerligt variabel fysiolgisk volymkontroll
- ◆ Insomningstimer
- ◆ Fjärrmanövrering möjlig
- ◆ Zone 2 fjärrkontroll medföljer
- ◆ Möjlighet till specialinstallation i Zone 2

-  indikerar tips för användningen.
- Vissa funktioner kan utföras genom att använda antingen knapparna på frontpanelen på denna enhet eller knapparna på fjärrkontrollen. I fall knappbeteckningarna på denna enhet och fjärrkontrollerna skiljer sig åt, anges knappbeteckningarna på fjärrkontrollerna inom parentes.
- I fall knapparna på fjärrkontrollen och Zone 2 fjärrkontrollen har vissa funktioner gemensamt, används genomgående i denna bruksanvisning illustrationerna för knapparna på fjärrkontrollen.
- Denna bruksanvisning är tryckt före tillverkningen av produkten. Utförande och tekniska data kan delvis ändras på grund av förbättringar etc. Om någon skillnad mellan bruksanvisningen och produkten skulle förekomma, så har produkten företräde.

MEDFÖLJANDE TILLBEHÖR

Var god kontrollera att följande saker finns med i förpackningen.

Fjärrkontroll

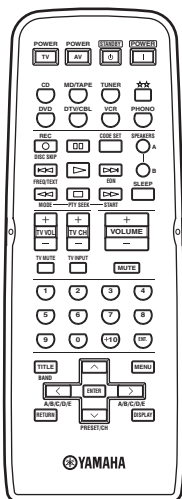

Zone 2 fjärrkontroll

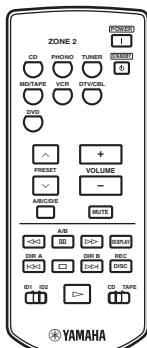

Nätkabel
(2 st. till modell till Asien)

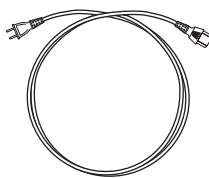

AM-ramantenn

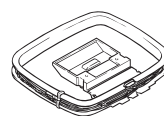

FM-inomhusantenn
(Modeller till U.S.A., Kanada
samt allmän modell)

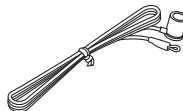

FM-inomhusantenn
(Modeller till Europa
och Australien)

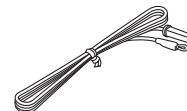

Batterier (x2)
(AA, R6, UM-3)

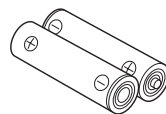

Batterier (x2)
(AAA, R03, UM-4)

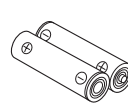

BESKRIVNING AV REGLAGE M.M.

Frontpanelen

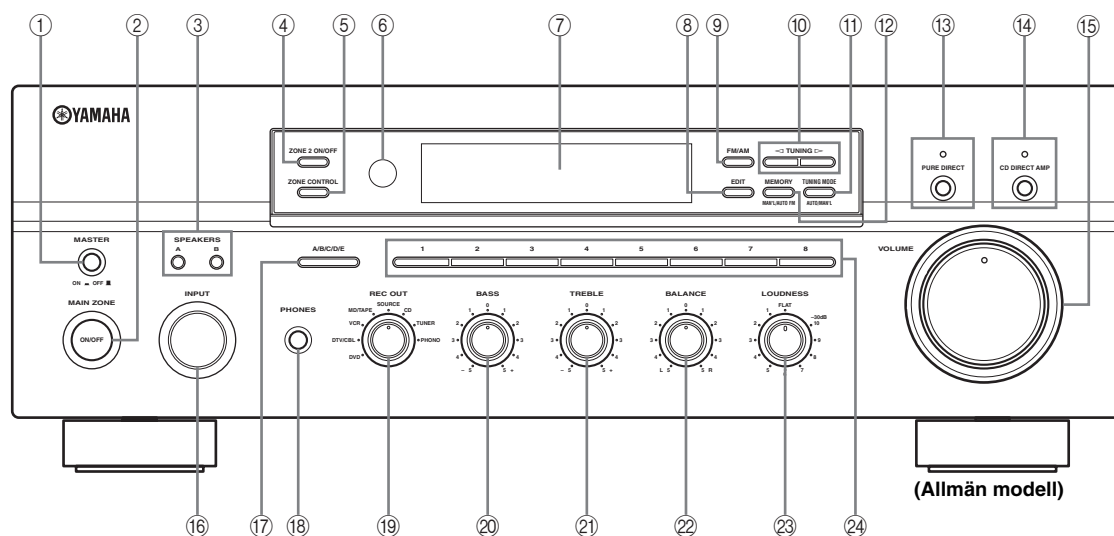

① MASTER ON/OFF

Tryck in knappen i ON-positionen för att slå på strömmen till denna enhet. Tryck igen så att knappen ställs i OFF-positionen för att slå av denna enhet.

Se sidan 16 angående detaljer.

Anmärkning

Även när denna enhet är avslagen, förbrukar den en mindre mängd ström för att bevara minnet.

Minnesbackup

Stödminneskretsarna förhindrar att uppgifter som lagrats i minnet går förlorade. Den lagrade informationen går dock förlorad om nätkabeln är utdragen från vägguttaget i mer än en vecka.

② MAIN ZONE ON/OFF

Slår på Main Zone på denna enhet eller ställer den i beredskapsläget.

Se sidan 16 angående detaljer.

Anmärkningar

- Denna omkopplare kan endast användas medan strömbrytaren MASTER ON/OFF är intryckt i läget ON.
- I beredskapsläget förbrukar denna enhet en liten mängd ström för mottagning av infraröda signaler från fjärrkontrollen.

③ SPEAKERS A/B

Vid varje tryckning på respektive knapp kopplas de högtalare som är anslutna till högtalarutgångarna SPEAKERS A och/eller SPEAKERS B på baksidan in eller ur (se sidan 17).

④ ZONE 2 ON/OFF

Slår på Zone 2 eller ställer den i beredskapsläget. När Zone 2 är påslagen, matas signaler ut via utgångarna ZONE 2 OUT.

Anmärkning

Denna omkopplare kan endast användas medan strömbrytaren MASTER ON/OFF är intryckt i läget ON.

⑤ ZONE CONTROL

Tryck för att styra ingångskällan för Zone 2.

Anmärkningar

- Denna knapp fungerar endast när Zone 2 är påslagen.
- När denna knapp trycks in, blinkar ZONE 2-indikatorn på frontpanelens display i ungefär 5 sekunder. Välj ingångskällan för Zone 2 medan indikatorn blinkar.
- Önskad förvalsstation kan väljas när TUNER är vald som ingångskälla för Zone 2.

⑥ Fjärrkontrollsensor

Tar emot infraröda signaler från fjärrkontrollen.

Anmärkning

Växla fjärrkontrollens ID mellan ID1 och ID2 när flera YAMAHA receivrar eller förstärkare används (se sidorna 9, 32 och 33).

⑦ Frontpanelens display

På displayen visas information om enhetens driftstatus.

⑧ EDIT

Växlar tilldelningen av två förvalsstationer mot varandra när TUNER är vald som ingångskälla (se sidan 28).

⑨ FM/AM

För att växla mottagningsband mellan AM och FM när TUNER är vald som ingångskälla (se sidan 23).

⑩ TUNING </>

För att välja stationsfrekvens när TUNER är vald som ingångskälla (se sidan 23).

⑪ TUNING MODE

För att växla stationsinställningsläget mellan automatisk (indikatorn AUTO tänds som ett resultat av detta) och manuell (indikatorn AUTO släcks som ett resultat av detta) när TUNER är vald som ingångskälla.

⑫ MEMORY

Med denna knapp lagrar man en station i förvalsminnet (se sidan 27).

Ställer denna enhet i läget för automatisk förinställning (se sidan 25).

⑬ Omkopplaren PURE DIRECT med tillhörande indikator

Denna omkopplare medger återgivning av ett så rent källjud som möjligt. Indikatorn ovanför omkopplaren lyser medan denna funktion är inkopplad.

Se sidan 19 angående detaljer.

⑭ Omkopplaren CD DIRECT AMP med tillhörande indikator

Denna omkopplare medger återgivning av ett så rent CD-ljud som möjligt. Indikatorn ovan den tänds och frontpanelens display släcks när denna funktion kopplas in.

Se sidan 19 angående detaljer.

⑮ VOLUME

Med dessa knappar höjer eller sänker man utmatningsnivån för ljudet.

Anmärkning

Detta reglage påverkar inte nivån för OUT (REC).

⑯ Ingångsväljaren INPUT

Med denna ratt väljer man den ingångskälla som man vill lyssna på eller titta på.

⑰ A/B/C/D/E

För att välja förvalsgrupp (A till E) när TUNER är vald som ingångskälla (se sidan 26).

⑱ PHONES-koppling

Denna utgång matar ut ljud för lyssning via hörlurarna.

Anmärkning

Tryck på SPEAKERS A/B så att indikatorerna SP A/B släcks innan hörlurarna ansluts till PHONES-utgången.

⑲ Ingångsväljaren REC OUT

Använd denna väljare till att välja en källa för inspelning på en MD-spelare eller ett kassettdäck, oberoende av ingångsväljaren INPUT. Det är möjligt att spela in från en viss källa samtidigt som en annan källa används för ljudåtergivning (se sidan 20).

⑳ BASS

Vrid på detta reglage för att öka eller minska den låga frekvensåtergivningen. Läget 0 ger en rak frekvensåtergivning (se sidan 19).

㉑ TREBLE

Vrid på detta reglage för att öka eller minska den höga frekvensåtergivningen. Läget 0 ger en rak frekvensåtergivning (se sidan 19).

㉒ BALANCE

Vrid på detta reglage för att korrigera volymbalansen mellan vänster och höger högtalare i enlighet med högtalarnas placering eller förhållandena i lyssningsrummet (se sidan 19).

㉓ LOUDNESS

Detta reglage kan användas till att upprätthålla full bandbredd vid vilken volymnivå som helst för att kompensera för det mänskliga örats brist på känslighet för hög- och lågfrekvensområden vid låga volymnivåer (se sidan 19).

㉔ Sifferknappar för förval (1 till 8)

För att välja förvalsnummer (1 till 8) direkt när TUNER är vald som ingångskälla (se sidan 28).

Frontpanelens display

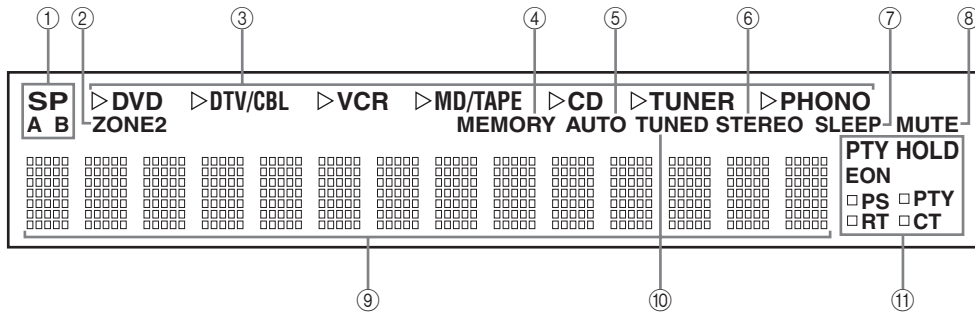

① Indikatorerna SP (SPEAKERS) A/B

Dessa indikatorer tänds i enlighet med vilken uppsättning högtalare som har valts.

Båda indikatorerna tänds om båda uppsättningarna högtalare väljs.

② Indikatorn ZONE 2

Denna indikator tänds när Zone 2 är påslagen.

③ Indikatorer för ingångskälla

Lyser medan denna enhet står i motsvarande läge.

④ Indikatorn MEMORY

Denna indikator blinkar i ungefär 5 sekunder efter att MEMORY på frontpanelen har tryckts in. Medan indikatorn MEMORY blinkar kan inställd station lagras i förvalminnet med hjälp av knappen A/B/C/D/E och en sifferknapparna för förval på frontpanelen.

⑤ Indikatorn AUTO

Denna indikator lyser medan denna enhet står i läget för automatisk stationsinställning.

⑥ Indikatorn STEREO

Denna indikator tänds när receiveern tar emot en stark signal för en FM-sändning i stereo medan AUTO-indikatorn är tänd.

⑦ Indikatorn SLEEP

Denna indikator tänds när insomningstimern kopplas in.

⑧ Indikatorn MUTE

Denna indikator blinkar medan MUTE-funktionen är inkopplad.

⑨ Visningsfält för diverse information

Här visas information under justering och ändring av inställningar.

⑩ Indikatorn TUNED

Denna indikator tänds när receiveern tar emot en radiostation.

■ Gäller endast modell till Europa

⑪ Radiodatasystem-indikatorer

Den rutformade indikatorn bredvid namnet på varje Radiodatasystem-läge tänds när korresponderande Radiodatasystem-läge väljs.

Indikatorn PTY HOLD

Tänds vid stationssökning i läget PTY SEEK.

Indikatorn EON

Denna indikering visas vid mottagning av en radiodatasystem-station som sänder EON-datatjänster.

Bakpanelen

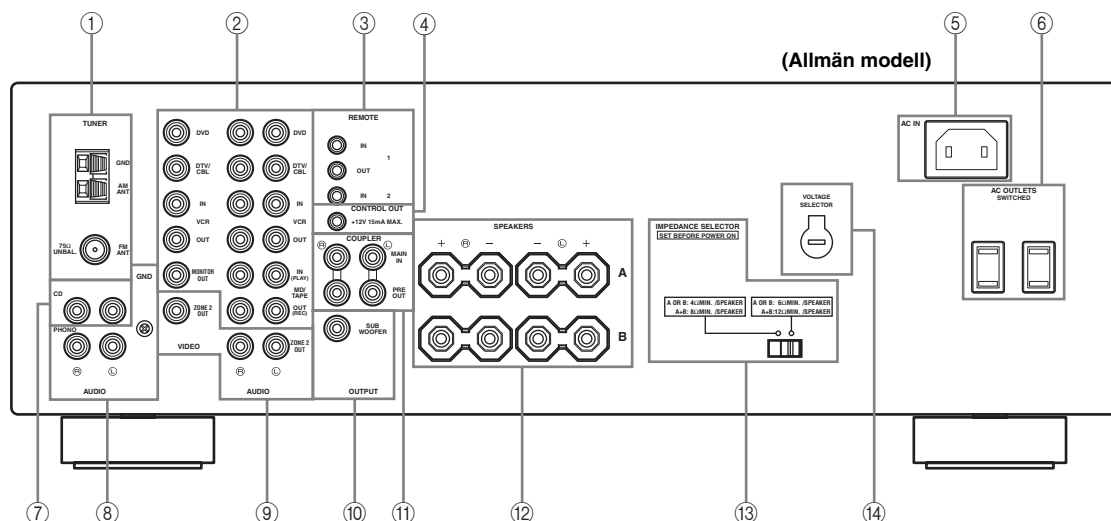

① Antenngångar

För anslutning av FM- och AM-antenn.
Se 13 för information om anslutningar.

② AUDIO/VIDEO-in/utgångar

För anslutning av ljud- och videokomponenter.
Se 12 för information om anslutningar.

③ REMOTE-in/utgångar

Dessa in/utgångar används för inmatning/utmatning av signaler från fjärrkontroll.
Se 34 för information om anslutningar.

④ CONTROL OUT-koppling

Detta uttag är för vidgad styrning. Rådgör med närmaste auktoriserade YAMAHA-handlare eller servicecenter angående denna koppling.

⑤ AC IN

För anslutning av den medföljande nätkabeln.
Se sidan 15 för information om anslutningar.

⑥ AC OUTLET(S) (SWITCHED)

Använd dessa nätuttag till att förse andra ljud- och videokomponenter med ström.
Se sidan 15 angående detaljer.

⑦ CD-in/utgångar

För anslutning av en CD-spelare.
Se 12 för information om anslutningar.

⑧ Skivspelargångar (PHONO) och jordtag (GND)

För anslutning av en skivspelare.
Se 12 för information om anslutningar.

⑨ ZONE 2-in/utgångar

För anslutning av en Zone 2-komponent.
Se 34 för information om anslutningar.

⑩ SUBWOOFER OUTPUT-koppling

För anslutning en subwoofer med inbyggd förstärkare.

⑪ COUPLER-in/utgångar

För anslutning av en extern enhet.
Se 15 för information om anslutningar.

⑫ Högtalarutgångar (SPEAKERS)

För anslutning av högtalare.
Se sidan 11 för information om anslutningar.

⑬ Omkopplaren IMPEDANCE SELECTOR

Med denna omkopplare växlas impedansinställningen.
Se sidan 15 angående detaljer.

■ Gäller endast modeller till Asien och allmän modell

⑭ VOLTAGE SELECTOR

Se sidan 15 angående detaljer.

Fjärrkontrollen

Detta avsnitt beskriver varje knapps funktion på fjärrkontrollen vilka används för att styra denna enhet eller andra komponenter tillverkare av YAMAHA eller andra tillverkare. Funktionen hos knapparna som används för att styra andra ljud- och videokomponenter är de samma som hos motsvarande knappar på respektive komponenter. Vi hänvisar till bruksanvisningarna till aktuella komponenter angående detaljer. För att manövrera andra komponenter med denna fjärrkontroll, se "FJÄRRKONTROLLENS FUNKTIONER" på sidan 36.

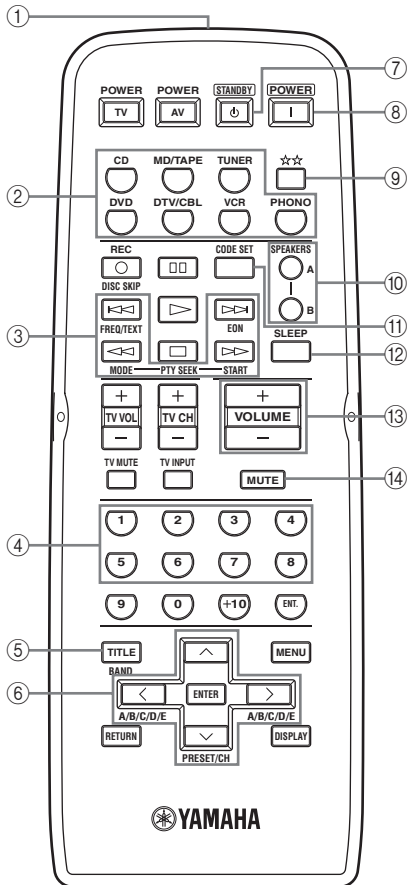

(Modell till Europa)

① Sändare för infraröda signaler

Sänder infraröda signaler.

② Ingångsväljare

Med dessa knappar väljer man önskad ingångskälla och ändrar kontrollområdet (se sidan 36).

③ Styrknappar för Radiodatasystem

För att styra Radiodatasystem-funktioner

Anmärkning

RDS-funktionerna (FREQ/TEXT, EON, PTY SEEK MODE och PTY SEEK START) gäller endast för modell till Europa och fungerar endast när TUNER är vald som ingångskälla. Angående detaljer, se "Radiodatasystem-mottagning" på sidan 29.

④ Sifferknappar (1 till 8)

För att välja förvalsnummer (1 till 8) när TUNER är vald som ingångskälla.

⑤ BAND

För att växla till tidigare använt mottagningsband (FM eller AM) när TUNER är vald som ingångskälla.

Anmärkning

Frekvensen för tidigare inställd station återinställs automatiskt.

⑥ A/B/C/D/E </>

För att välja förvalsgrupp (A till E) när TUNER är vald som ingångskälla (se sidan 28).

PRESET/CH ^ / ∨

För att välja förvalsnummer (1 till 8) när TUNER är vald som ingångskälla (se sidan 28).

⑦ STANDBY

Ställer förstärkaren i beredskapsläge.

Anmärkningar

- Denna knapp kan endast användas medan strömbrytaren MASTER ON/OFF på frontpanelen är intryckt i läget ON.
- I beredskapsläget förbrukar denna enhet en liten mängd ström för mottagning av infraröda signaler från fjärrkontrollen.
- Denna knapp ställer inte Zone 2 i beredskapsläget.

⑧ POWER

Slår på förstärkaren.

Anmärkningar

- Denna knapp kan endast användas medan strömbrytaren MASTER ON/OFF på frontpanelen är intryckt i läget ON.
- Denna knapp slår inte på Zone 2.

⑨ ☆☆

För att ändra kontrollområdet (se sidan 36).

⑩ SPEAKERS A/B

Varje gång du trycker på respektive knapp slår du på eller av den uppsättning framhögtalare som är anslutna till kontakterna SPEAKERS A och/eller SPEAKERS B på denna enhets bakpanel.

⑪ CODE SET

Använd denna knapp till att ställa in fjärrstyrningskoder (se sidan 38).

⑫ SLEEP

Med denna knapp ställer man in insomningstimern.

⑬ VOLUME +/-

Med dessa knappar höjer eller sänker man utmatningsnivån för ljudet.

Anmärkningar

- Detta reglage påverkar inte nivån för OUT (REC).
- När du trycker på VOLUME +/- för att reglera ljudutmatningsnivån för denna enhet, roteras VOLUME på frontpanelen.

⑭ MUTE

Med denna knapp dämpar man ljudet. Tryck på knappen igen för att återställa ljudet till föregående volymnivå (se sidan 22).

Anmärkning

Ljudet till Zone 2 dämpas inte.

Zone 2 fjärrkontroll

Detta avsnitt beskriver varje knapps funktion på Zone 2 fjärrkontrollen som används för att styra Zone 2. Du kan också använda Zone 2 fjärrkontrollen för att styra YAMAHA CD-spelare och YAMAHA kassettdäck.

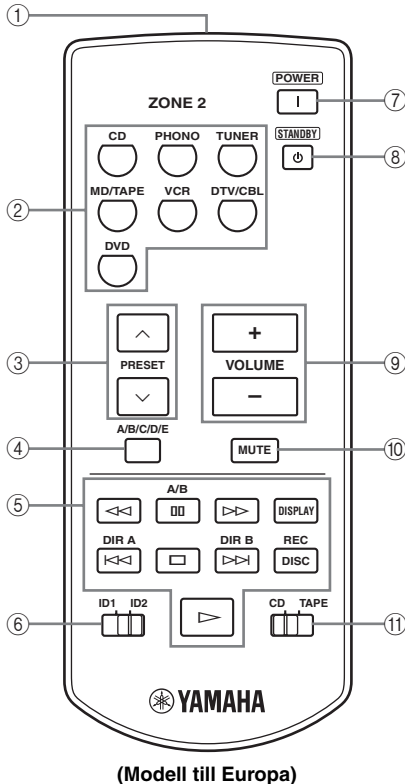

① Sändare för infraröda signaler

Sänder infraröda signaler.

② Ingångsväljare

Välj önskad ingångskälla för Zone 2.

③ PRESET ^ / v

För att välja förvalsnummer (1 till 8) när TUNER är vald som ingångskälla.

④ A/B/C/D/E

För att förvalsgrupp (A till E) när TUNER är vald som ingångskälla.

⑤ Styrknappar för CD/TAPE

För att styra YAMAHA CD-spelare eller YAMAHA kassettdäck.

⑥ Omkopplaren ID1/ID2

För att växla fjärrkontrollens ID mellan ID1 och ID2 (se sidan 33).

⑦ POWER

För att slå på Zone 2.

⑧ STANDBY

Ställer Zone 2 i beredskapsläge.

⑨ VOLUME +/-

Med dessa knappar höjer eller sänker man utmatningsnivån för ljudet i Zone 2.

Anmärkning

Detta reglage påverkar inte nivån för OUT (REC).

⑩ MUTE

Med denna knapp dämpar man ljudet i Zone 2. Tryck på knappen igen för att återställa ljudet till föregående volymnivå.

⑪ Omkopplaren CD/TAPE

För att växla funktionen hos styrknapparna markerade i nummer ⑤ mellan att styra YAMAHA CD-spelare och YAMAHA kassettdäck.

Isättning av batterier i fjärrkontrollerna

■ Att observera angående batterierna

- Byt ut alla batterierna om du märker att avståndet för fjärrkontrollernas användning minskar.
- Använd AA, R6, UM-3 batterier för fjärrkontrollen och AAA, R03, UM-4 batterier för Zone 2 fjärrkontrollen.
- Kontrollera att batteriets poler är vända åt korrekt håll. Se markeringen inuti batterifacket på varje fjärrkontroll.
- Ta ur batterierna ifall fjärrkontrollerna inte ska användas under längre tid.
- Använd inte gamla batterier tillsammans med nya.
- Använd inte olika typer av batterier (t.ex. alkaliska batterier och manganbatterier) tillsammans. Läs noga vad som står på batteriförpackningen, eftersom dessa olika typer av batterier kan ha samma form och färg.
- Vi rekommenderar absolut att alkaliska batterier används.
- Gör dig av med batterierna omedelbart om de skulle ha läckt. Undvik att vidröra det ämne som har läckt ut, och försök undvika att det kommer i kontakt med kläder etc. Rengör batterifacket noggrant innan nya batterier sätts.
- Kasta inte batterier tillsammans med vanliga sopor, utan avyttra dem i enlighet med lokala bestämmelser.

Fjärrkontroll

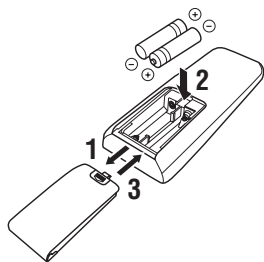

Zone 2 fjärrkontroll

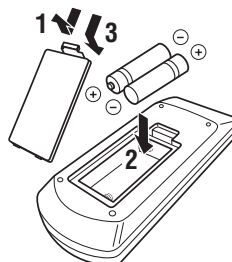

1 Öppna luckan till batterifacket.

2 Sätt i de medföljande batterierna i varje fjärrkontroll i enlighet med polmarkeringarna (+ och -) inuti batterifacket.

3 Stäng luckan igen.

Att använda fjärrkontrollerna

Fjärrkontrollerna sänder en riktad infraröd stråle.

Se till att rikta fjärrkontrollerna direkt mot fjärrkontrollsensorn på denna enhets frontpanel eller mot mottagaren av infraröda signaler i Zone 2 vid användning.

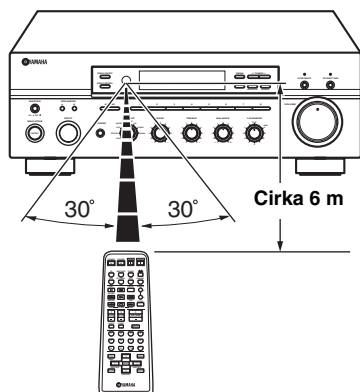

■ Hantering av fjärrkontrollerna

- Det ska inte finnas något som blockerar kommunikationen mellan fjärrkontrollerna och denna enhet (eller mottagaren av infraröda signaler i Zone 2).
- Spill inte vatten eller andra vätskor på fjärrkontrollerna.
- Tappa inte fjärrkontrollerna.
- Fjärrkontrollerna ska inte ligga eller förvaras på platser där följande förhållanden råder:
 - hög luftfuktighet, som t.ex. nära ett bad
 - hög temperatur, som t.ex. nära ett värmeelement eller en kamin
 - extrem kyla
 - mycket dammig
- Utsätt inte fjärrkontrollsensorn för stark belysning, eftersom det kan göra att fjärrkontrollerna inte fungerar ordentligt. Undvik särskilt inverterat ljus från en lysrörslampa. Flytta vid behov förstärkaren för att skydda den från direkt ljus.

ANSLUTNINGAR

Anslutning av högtalare

Se till att vänster kanal (L), höger kanal (R), “+” (röd) och “-” (svart) ansluts rätt. Om anslutningarna är felaktiga hörs inget ljud från högtalarna, och om högtalarnas polaritet är felaktig kommer ljudet att låta onaturligt och sakna bas.

OBSERVERA

- Försäkra dig om att strömmen till denna enhet är avslagen, innan högtalarna ansluts.
- Låt inga blottade trådar i högtalarkablarna komma i kontakt med varandra eller med någon metall del på receiveern. Det kan skada förstärkaren och/eller högtalarna.
- Använd magnetiskt avskärmade högtalare. Om denna typ av högtalare ändå ger upphov till störningar på monitorn, placera då högtalarna längre bort från monitorn.

- 1 Skala bort cirka 10 mm av isoleringen i änden på varje högtalarkabel och tvinna ihop de blottade trådarna på kabeln för att eliminera risken för kortslutning.**

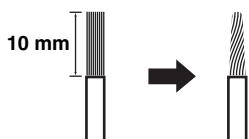

- 2 Skruva loss knoppen.**

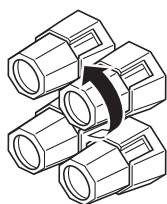

Röd: positiv (+)
Svart: negativ (-)

- 3 För in metalltrådarna på en kabel i hålet på sidan av varje kontakt.**

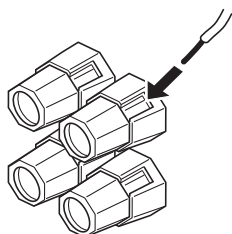

Röd: positiv (+)
Svart: negativ (-)

- 4 Dra åt knoppen för att fästa kabeln.**

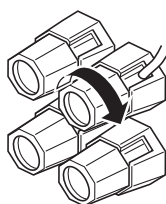

Röd: positiv (+)
Svart: negativ (-)

■ Anmärkningar gällande högtalarkablar

En högtalarkabel består i själva verket av ett par isolerade kablar som löper sida vid sida. En av kablarna har annorlunda färg eller form; det kan vara en rand, ett spår eller en upphöjd kant. Anslut kabeln som har ränder, spår eller upphöjd kant till de positiva kontaktarna “+” (röda) på denna enhet och på högtalaren. Anslut den omärkta kabeln till de negativa kontaktarna “-” (svarta) på förstärkaren och högtalaren.

■ Anslutning av en banankontakt (Gäller endast modeller till U.S.A., Kanada, Australien samt allmän modell)

Dra först åt knoppen och skjut därefter in banankontakten i änden på respektive högtalarutgång.

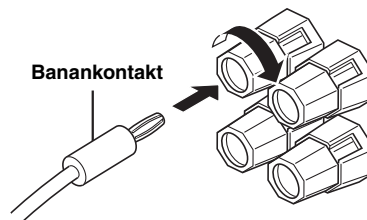

Anmärkningar

- Ett eller två högtalarpar kan anslutas till förstärkaren. Om endast ett högtalarpar ska användas, så anslut det till antingen högtalarutgångarna SPEAKERS A eller SPEAKERS B.
- Använd högtalare med en impedans som motsvarar med den specificerade impedans som anges på förstärkarens baksida.

Anslutning av ljud- och videokomponenter

OBSERVERA

- Anslut aldrig receiveern eller andra komponenter till nätuttaget förrän alla anslutningar mellan olika komponenter är slutförda.
- Alla anslutningar måste vara korrekta: L (vänster) till L, R (höger) till R, “+” till “+” och “-” till “-”. Läs också relevant information i bruksanvisningen till respektive komponent.
- Använd kablar med RCA-kontakter till ljud- och videokomponenter utom högtalarna.



- PHONO-uttagen är avsedda för anslutning en skivspelare med en MM-pick eller en MC-pickup med hög utspänning. Om du har en skivspelare med en MC-pickup med låg utspänning måste du använda en in-line effektförstärkande transformator eller en tonhuvudsförstärkare för MC-pickup vid anslutning till PHONO-uttagen.
- Anslut en analog skivspelare till jordintaget GND för att minska brusstörningar i signaler. Med vissa skivspelare kan det emellertid hända att mindre brus uppstår medan ingen anslutning är gjord till jordintaget GND.

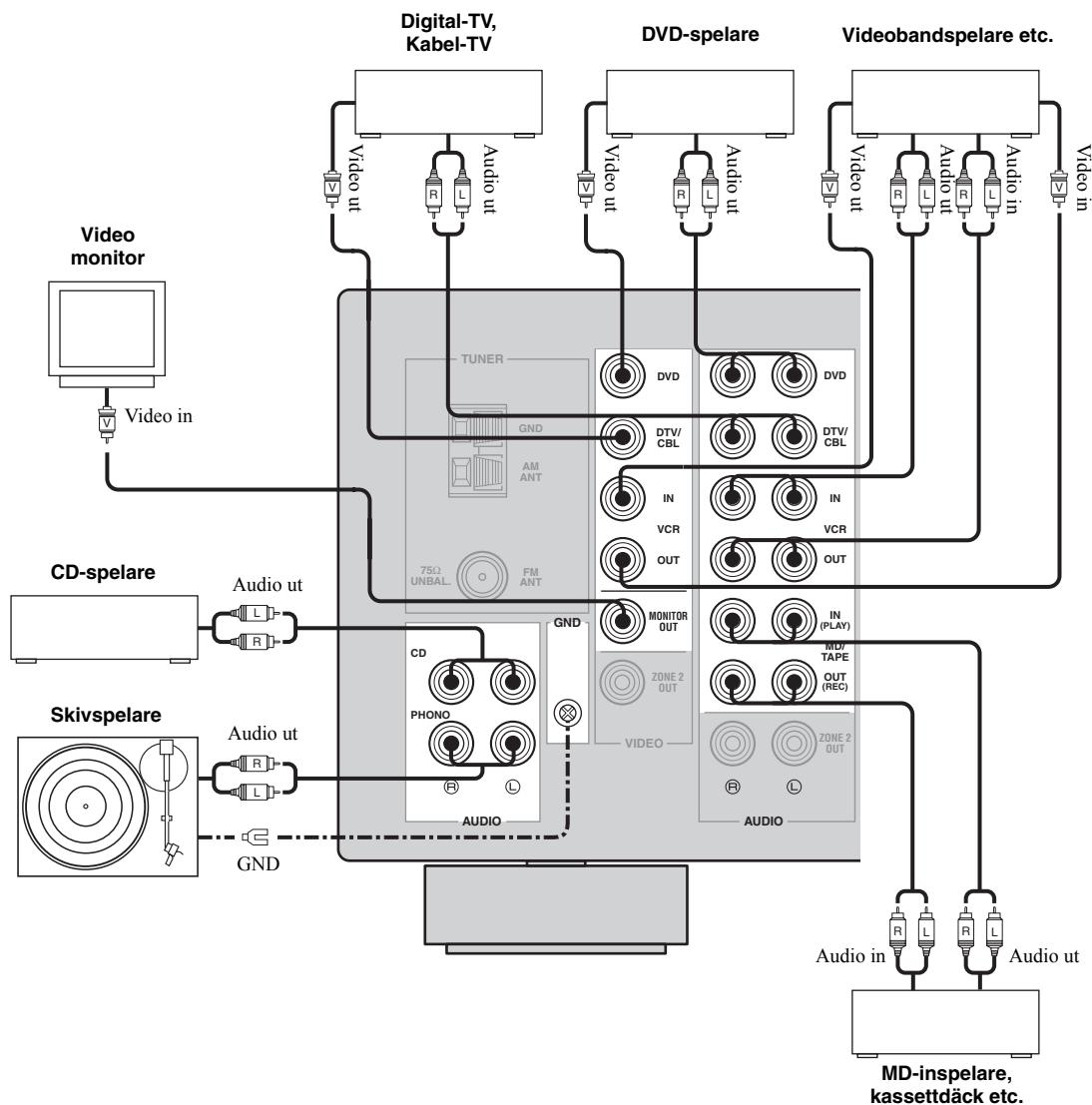

Anslutning av AM- och FM-antennerna

Både en AM- och en FM-inomhusantenn följer med receivern. I de flesta fall ska dessa antenner ge tillräcklig signalstyrka. Anslut respektive antenn till de avsedda antenningångarna.

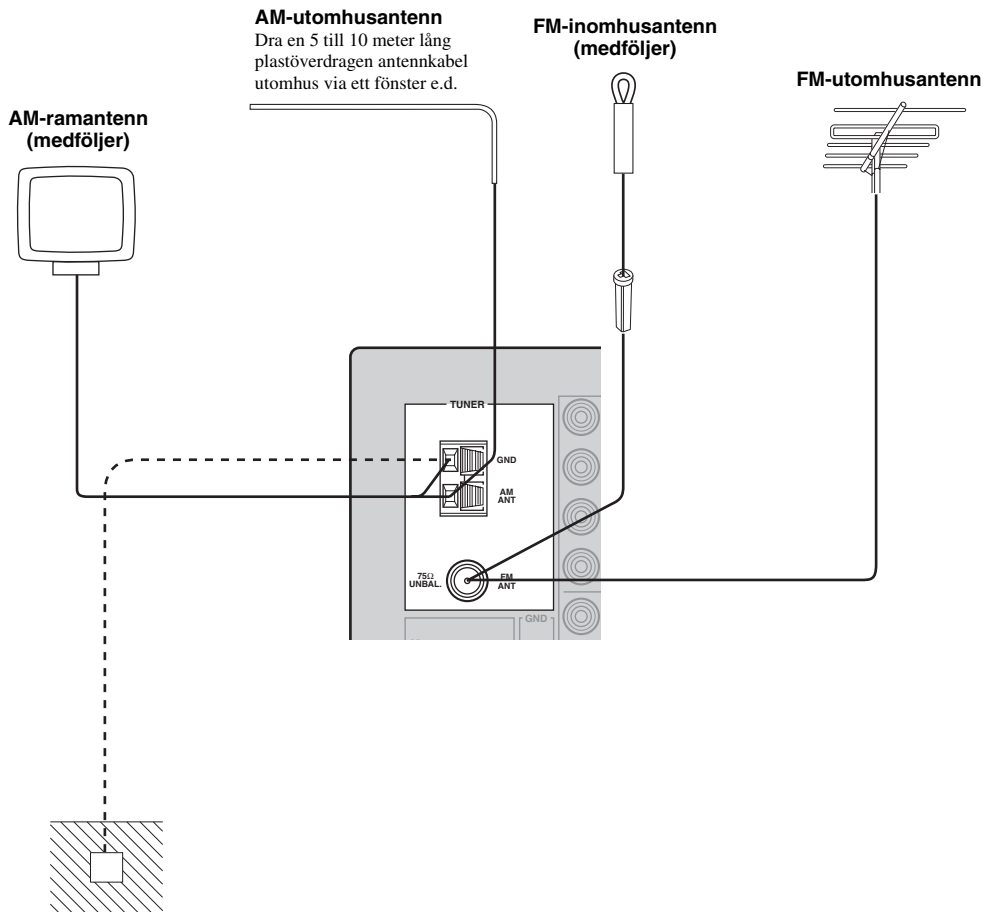

Anmärkningar

- En ordentligt uppsatt utomhusantenn ger klarare mottagning än en antenn för inomhusbruk. Om du tycker att mottagningskvaliteten är dålig, kan en utomhusantenn förbättra ljudkvaliteten. Rådgör med närmaste auktoriserade YAMAHA-handlare eller servicecenter angående utomhusantennerna.
- Om en FM-utomhusantenn ansluts till radiomottagaren, så anslut inte FM-inomhusantennen.
- Placera antennen så långt från en tungt trafikerad väg som möjligt för att minimera störningar från biltändningar.
- Håll matarkabeln eller koaxialkabeln så kort som möjligt. Bunta inte ihop och rulla inte upp en för lång kabel.
- Antennen bör sitta minst 2 meter från en förstärkt betongvägg eller en metallkonstruktion.

■ Anslutning av AM-ramantennen

1 Montera upp AM-ramantennen.

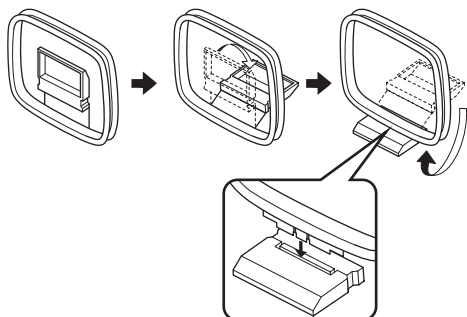

2 Tryck in och håll tabben intryckt.

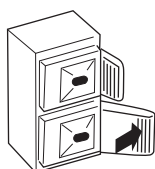

3 För in AM-ramantennens ledningstrådar i AM ANT-kontakten.

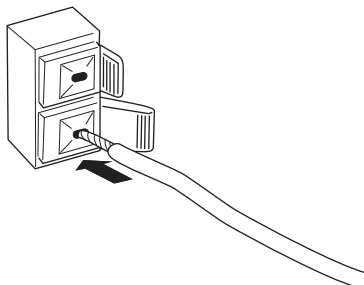

4 Släpp upp tabben.

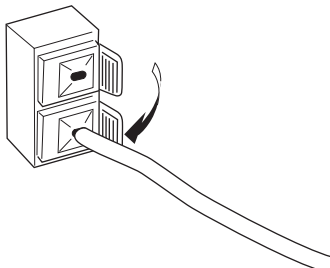

5 Upprepa steg 2 till 4 för att föra in AM-ramantennens ledningstrådar i GND-kontakten.

6 Rikta AM-ramantennen åt det håll där mottagningen är bäst.

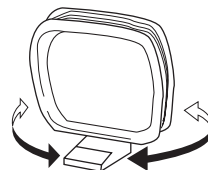

Anmärkningar

- AM-ramantennen bör placeras på avstånd från receiveern.
- En ordentligt uppsatt utomhusantenn ger klarare mottagning än en antenn för inomhusbruk. Om du tycker att mottagningskvaliteten är dålig, kan en utomhusantenn förbättra ljudkvaliteten. Vi rekommenderar att en 5 till 10 meter lång plastöverdragen antennkabel ansluts till antenningången AM ANT och dras utomhus via ett fönster e.d. Rådgör med närmaste auktoriserade YAMAHA-handlare eller servicecenter angående utomhusantenner.
- AM-ramantennen bör alltid vara ansluten, även om en AM-utomhusantenn också ansluts till receiveern.

Nätanslutning

Anslut nätkabeln till AC IN på bakpanelen av denna enhet och anslut strömförsörjningskabeln till vägguttaget när alla övriga anslutningar är klara.

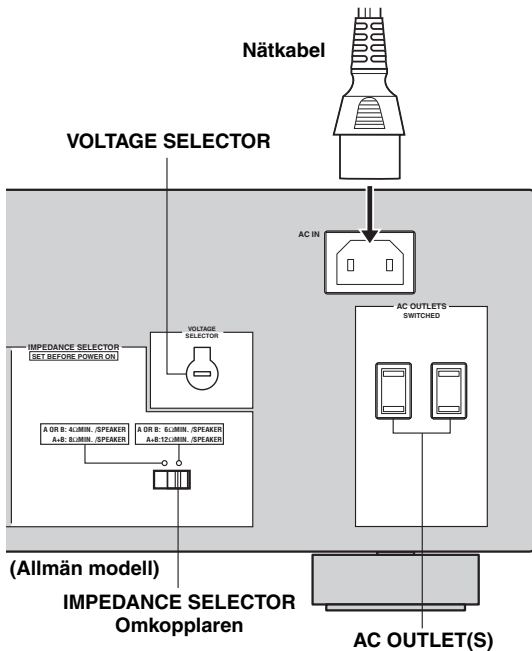

■ COUPLER-in/utgångar

Om bygelstiften tas bort från PRE OUT/MAIN IN-uttagen blir det möjligt att manövrera denna enhet separat som en styrförstärkare eller effektförstärkare. Dessa uttag används för att ansluta ett signalbehandlingssystem som till exempel en grafisk equalizer eller en surroundljudprocessor till denna enhet. Om en sådan extern enhet ansluts till dessa uttag, kan VOLUME-kontrollen på denna enhet användas för att reglera den övergripande ljudutmatningsnivån. För att ansluta en extern enhet, ta först bort bygelstiften från PRE OUT/MAIN IN-uttagen och anslut sedan ingångarna på den externa enheten till PRE OUT-uttagen eller den externa enhetens utgångar till MAIN IN-uttagen. Angående detaljer, se bruksanvisningen som medföljer den externa enhet som ska anslutas.

Anmärkningar

- Om du inte avser att använda COUPLER-uttagen, ta aldrig bort bygelstiften från dessa uttag. Om de tas bort, matas inget ljud ut från denna enhet.
- När du använder denna enhet med en extern enhet ansluten till COUPLER-uttagen, försäkra dig om att knappen CD DIRECT AMP och knappen PURE DIRECT på frontpanelen är avstängda.
- När du använder denna enhet som en effektförstärkare, anslut utgångarna på en extern styrförstärkare etc. till MAIN IN-uttagen på denna enhet. I detta fall kommer reglagen på denna enhet inte att fungera med undantag för PHONES-utgången och knapparna SPEAKERS A/B. Använd reglagen på den externa styrförstärkaren för att ställa in volymen etc.

■ AC OUTLET(S) (SWITCHED)

Modell till Australien 1 uttag
Övriga modeller 2 uttag

Använd dessa uttag för att ansluta strömförsörjningskablarna från dina andra komponenter till denna enhet. Dessa uttag förser alla anslutna komponenter med ström närhelst strömmen till denna enhet slås på. För information angående maximal effekt (komponenters totala effektförbrukning): se "TEKNISKA DATA" på sidan 42.

■ VOLTAGE SELECTOR (Gäller endast modeller till Asien och allmän modell)

Nätspänningsväljaren VOLTAGE SELECTOR på denna enhets baksida måste ställas in i korrekt läge enligt lokal nätspänning INNAN nätkabeln ansluts till ett vägguttag. Följande spänningar gäller:

Modell till Asien ... 220/230–240 V nätspänning, 50/60 Hz
Allmän modell
..... 110/120/220/230–240 V nätspänning, 50/60 Hz

■ Omkopplaren IMPEDANCE SELECTOR

OBSERVERA

Skjut inte på omkopplaren IMPEDANCE SELECTOR medan strömmen till denna enhet är påslagen, eftersom det kan skada enheten.

Välj omkopplarläge (vänster eller höger) i enlighet med impedansen på anslutna högtalare.

Omkopplarläge	Impedansnivå
Höger	Om en uppsättning (A eller B) används, så måste varje högtalares impedans vara minst 6 Ω .
	Om två uppsättningar (A och B) används, så måste varje högtalares impedans vara minst 12 Ω .
Vänster	Om en uppsättning (A eller B) används, så måste varje högtalares impedans vara minst 4 Ω .
	Om två uppsättningar (A och B) används, så måste varje högtalares impedans vara minst 8 Ω .

Anmärkningar

- Modellen till Kanada kan inte använda två separat högtalaruppsättningar (A och B) samtidigt när omkopplaren IMPEDANCE SELECTOR står i läget 6 Ω .
- Om det inte går att slå på denna enhet, kan det hända att omkopplaren IMPEDANCE SELECTOR inte är skjuten helt och hållet åt ettdera hållet. Om så är fallet, skjut omkopplaren så långt det går åt ettdera hållet medan strömmen till denna enhet är helt avslagen.

Att slå på och av denna enhet

Slå på strömmen till receptorn efter att samtliga anslutningar är klara.

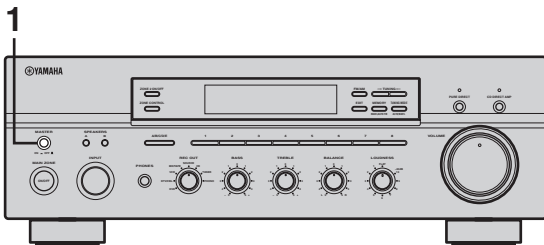

- 1 Tryck MASTER ON/OFF på frontpanelen inåt till ON-positionen för att slå på strömmen till denna enhet.

Main Zone för denna enhet slås på.



Main Zone för denna enhet kan ställas i beredskapsläget genom att trycka på MAIN ZONE ON/OFF på frontpanelen eller STANDBY på fjärrkontrollen.

Tryck på MAIN ZONE ON/OFF på frontpanelen eller på POWER på fjärrkontrollen för att åter slå på Main Zone för denna enhet.

Tryck på MASTER ON/OFF på frontpanelen igen så att knappen ställs i OFF-positionen för att slå av denna enhet.



Medan MASTER ON/OFF på frontpanelen är intryckt i ON-positionen, kan man slå på Zone 2 eller ställa denna i beredskapsläget oberoende (se sedan 35).

LJUDÅTERGIVNING OCH INSPELNING

OBSERVERA

Var ytterst försiktig när du spelar CD-skivor kodade i DTS.

Om du spelar en CD kodad i DTS på en DTS-inkompatibel CD-spelare, hörs bara oönskat brus som kan skada högtalarna. Kontrollera om CD-spelaren stöder CD-skivor kodade i DTS. Kontrollera också ljudutmatningsnivån för CD-spelaren innan du spelar en CD kodad i DTS.

Ljudåtergivning från en källa

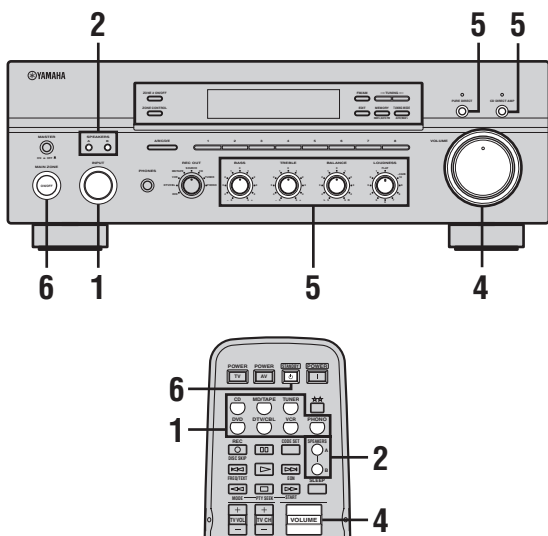

- 1 Vrid på ingångsväljaren INPUT på frontpanelen (eller tryck på lämplig ingångsväljare på fjärrkontrollen) för att välja önskad ingångskälla.

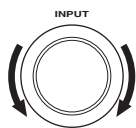

Frontpanelen

eller

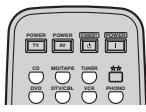

Fjärrkontroll

- 2 Tryck på SPEAKERS A och/eller SPEAKERS B på frontpanelen eller på fjärrkontrollen för att välja högtalare A och/eller B.

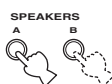

Frontpanelen

eller



Fjärrkontroll

Anmärkningar

- Både SPEAKERS A och B kan väljas.
- Försäkra dig om omkopplaren IMPEDANCE SELECTOR är korrekt inställd (se sidan 15).

- 3 Starta uppspelning på källan.

- 4 Vrid på VOLUME på frontpanelen (eller tryck på VOLUME +/- på fjärrkontrollen) för att ställa in lämplig volymnivå.

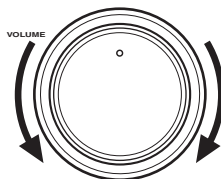

Frontpanelen

eller

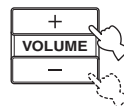

Fjärrkontroll

- 5** Ändra vid behov tonkvaliteten med hjälp av reglagen BASS, TREBLE, BALANCE och LOUDNESS eller knapparna CD DIRECT AMP och PURE DIRECT på frontpanelen.

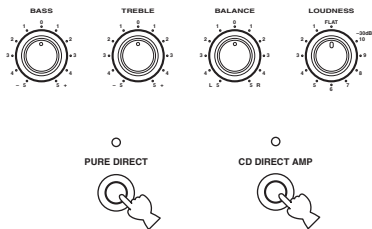

- 6** Tryck en gång till på MAIN ZONE ON/OFF på frontpanelen (eller tryck på STANDBY på fjärrkontrollen) för att sluta använda denna enhet och ställa den i beredskapsläget.



Justering av tonkvalitet

■ Inställning av reglaget BALANCE

Vrid på detta reglage för att korrigera volymbalansen mellan vänster och höger högtalare i enlighet med högtalarnas placering eller förhållandena i lyssningsrummet.

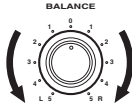

■ Användning av knappen CD DIRECT AMP

Tryck på denna knapp för att leda signaler från CD-spelaren direkt till det specialinbyggda förstärkarsteget för CD-spelaren. Det gör att signalerna matas förbi ingångsväljaren INPUT och reglagen BASS, TREBLE, BALANCE och LOUDNESS och sänds till effektförstärkaren, så att förändringar av CD-signalerna undviks och ett så rent ljud som möjligt återges. Indikatorn CD DIRECT AMP tänds och frontpanelens display släcks efter några sekunder.



■ Användning av knappen PURE DIRECT

Leder om insignalerna från ljudkällorna så att dessa matas förbi reglagen BASS, TREBLE, BALANCE och LOUDNESS, och undviker därigenom förändringar av ljudsignalerna för ett så rent ljud som möjligt.



Anmärkning

Om båda knapparna CD DIRECT AMP och PURE DIRECT är intryckta, fungerar endast knappen CD DIRECT AMP.

■ Inställning av reglagen BASS och TREBLE

Använd dessa reglage till att ställa in den höga respektive låga frekvensåtergivningen.

BASS

Vrid på detta reglage för att öka eller minska den låga frekvensåtergivningen.

TREBLE

Vrid på detta reglage för att öka eller minska den höga frekvensåtergivningen.



■ Inställning av reglaget LOUDNESS

Detta reglage kan användas till att upprätthålla full bandbredd vid vilken volymnivå som helst, så att det mänskliga örats brist på känslighet för hög- och lågfrekvensområden vid låga volymnivåer kompenseras.

OBSERVERA

Om knappen CD DIRECT AMP eller PURE DIRECT är intryckt med reglaget LOUDNESS är inställt på en viss nivå, så matas insignaler förbi reglaget LOUDNESS vilket resulterar i en plötslig höjning av volymnivån. Undvik oavsiktlig skada på öron eller högtalare genom att se till att trycka på knappen CD DIRECT AMP eller PURE DIRECT efter att volymnivån har sänkts eller efter att ha kontrollerat att reglaget LOUDNESS är korrekt inställt.

1 Vrid reglaget LOUDNESS på frontpanelen till positionen FLAT.

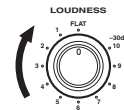

2 Vrid på reglaget VOLUME på frontpanelen (eller tryck på VOLUME +/- på fjärrkontrollen) för att ställa in önskad maximal volymnivå.

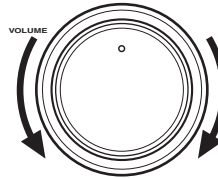

Frontpanelen

eller

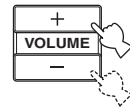

Fjärrkontroll

3 Vrid på reglaget LOUDNESS tills önskad normal volymnivå uppnås.

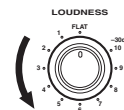

Inspelning av en källa

Anmärkningar

- Reglagen VOLUME, BASS, TREBLE, BALANCE och LOUDNESS och knapparna CD DIRECT AMP och PURE DIRECT påverkar inte det källjud som spelas in.
- Kontrollera vilka upphovsrättslagar som gäller för inspelning från grammofonskivor, CD-skivor, radio etc. Att spela in upphovsrättskyddat material kan bryta mot lagen om upphovsrätt.

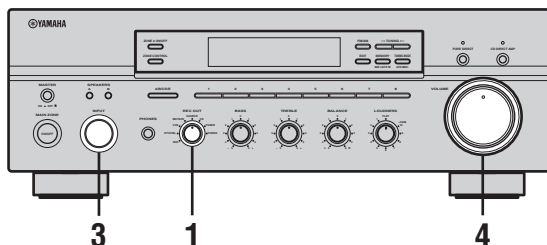

- 1 Vrid på väljaren REC OUT på frontpanelen för att välja den källa som du vill spela in från.

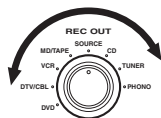

För att spela in den aktuella ingångskälla som du tittar eller lyssnar på, ställ väljaren REC OUT på SOURCE.

För att spela in en annan källa än den du tittar eller lyssnar på, ställ väljaren REC OUT på den källa som du vill spela in.

- 2 Starta uppspelning på källan från vilken inspelning ska göras.

- 3 Vrid på ingångsväljaren INPUT på frontpanelen för att bekräfta den valda källa från vilken inspelning ska göras.

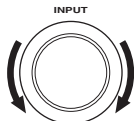

- 4 Vrid på VOLUME på frontpanelen (eller tryck på VOLUME +/- på fjärrkontrollen) för att ställa in ljudutmatningsnivån från den valda källan från vilken inspelning ska göras.

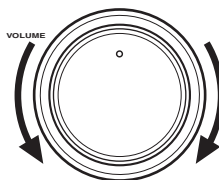

Frontpanelen

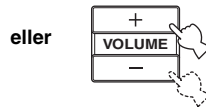

Fjärrkontroll

- 5 Sätt igång inspelningen på den MD-inspelare, det kassettdäck eller den videobandspelare som är ansluten till denna enhet.

Anmärkning

Om du ställde väljaren REC OUT på en annan källa än den du tittar eller lyssnar på, och sedan väljer en annan källa med ingångsväljaren INPUT på frontpanelen (eller motsvarande ingångsväljare på fjärrkontrollen) medan inspelningen pågår, så kommer detta inte att påverka inspelningen.



Du kan övervaka ljudet och/eller bilden som spelas in genom att vrida på ingångsväljaren INPUT på frontpanelen (eller trycka på MD/TAPE eller VCR på fjärrkontrollen) för att välja den MD-inspelare, det kassettdäck eller den videobandspelare som används för inspelning.

Användning av insomningstimern

Använd denna funktion för att automatiskt ställa denna enhet i beredskapsläget efter en viss tid. Insomningstimern är praktisk att använda om du vill gå och lägga dig medan uppspelning eller inspelning pågår. Insomningstimern stänger också av alla externa komponenter anslutna till AC OUTLET(S).

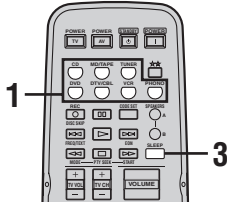

Anmärkingar

- Insomningstimern kan endast ställas in med fjärrkontrollen.
- Insomningstimern stänger automatiskt av Zone 2. Men strömmen till Zone 2-komponenterna stängs inte av.

- 1 Tryck på en av ingångsväljarknapparna på fjärrkontrollen för att välja önskad ingångskälla.



- 2 Starta uppspelningen på den valda ingångskällan.

- 3 Tryck på SLEEP lämpligt antal gånger för att ställa in den tid det ska dröja innan denna enhet ställs i beredskapsläget.

Varje gång du trycker på SLEEP ändras frontpanelens display på det sätt som visas nedan.

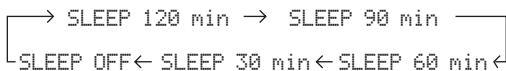

Indikatorn SLEEP blinkar vid ändring av tidslängden för insomningstimern.

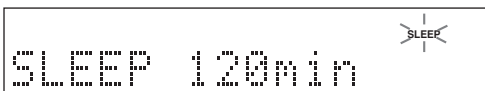

- 4 Tryck på SLEEP lämpligt antal gånger så att SLEEP OFF visas på frontpanelens display.



Efter några sekunder slocknar SLEEP OFF på frontpanelen och indikatorn SLEEP släcks.



Insomningstimerns inställning kan också avbrytas genom att trycka på STANDBY på fjärrkontrollen (eller MAIN ZONE ON/OFF eller MASTER ON/OFF på frontpanelen), så att denna enhet ställs i beredskapsläget.

Dämpning av ljudet

1 Tryck på MUTE på fjärrkontrollen för att dämpa ljudet.

Indikatorn MUTE blinkar på frontpanelens display och MUTE ON visas på frontpanelens display.



Efter några sekunder slocknar MUTE ON på frontpanelens display.

2 Tryck på MUTE på fjärrkontrollen ingen återställa utmatningen av ljudet.

Indikatorn MUTE slocknar på frontpanelens display.



FM/AM-MOTTAGNING

Det finns 2 sätt att ställa in stationer: automatisk och manuell. Välj endera metoden enligt vad du föredrar och styrkan i stationernas signaler.

Automatisk stationsinställning

Den automatiska stationsinställningen är effektiv när stationernas signaler är starka och det inte finns någon interferens.

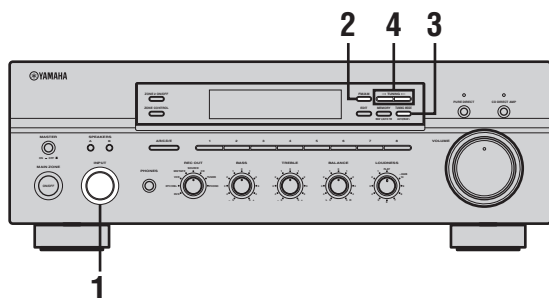

- 1 Vrid ingångsväljaren INPUT (eller tryck på TUNER på fjärrkontrollen) för att välja TUNER som ingångskälla.

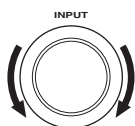

Frontpanelen

eller



Fjärrkontroll

- 2 Tryck på FM/AM på frontpanelen för att välja mottagningsband (FM eller AM).

FM eller AM visas på frontpanelens display.



- 3 Tryck på TUNING MODE på frontpanelen så att AUTO-indikatorn tänds på frontpanelens display.



AUTO
Tänds

- 4 Tryck på TUNING </> en gång för att påbörja den automatiska stationsinställningen.

Tryck på > för att ställa in en högre frekvens.

Tryck på < för att ställa in en lägre frekvens.

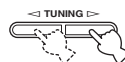

Anmärkingar

- När du ställer in en station, visas frekvensen för den inställda stationen på frontpanelens display.
- Tryck en gång till på TUNING </> för att söka efter en annan station.
- Om stationsökningen inte stoppar vid önskad station på grund av att stationens signal är svag, försök att använda metoden för manuell stationsinställning.

Manuell stationsinställning

Manuell stationsinställning är effektiv när stationens signal är svag.

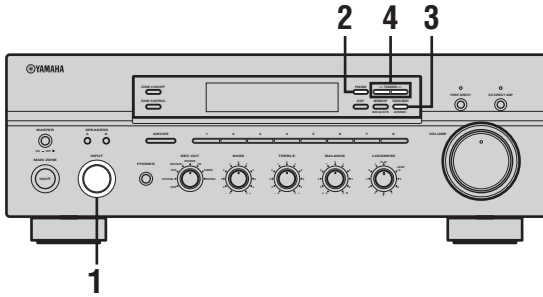

- 1 Vrid ingångsväljaren INPUT (eller tryck på TUNER på fjärrkontrollen) för att välja TUNER som ingångskälla.

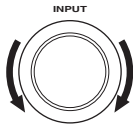

Frontpanelen

eller



Fjärrkontroll

- 2 Tryck på FM/AM på frontpanelen för att välja mottagningsband (FM eller AM).

FM eller AM visas på frontpanelens display.



- 3 Tryck på TUNING MODE på frontpanelen så att AUTO-indikatorn släcks på frontpanelens display.



AUTO
Släcks

- 4 Tryck på TUNING </> för att manuellt ställa in den önskade stationen.

Håll knappen intryckt för att fortsätta stationssökningen.

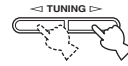

Anmärkningar

- När du ställer in en station, visas frekvensen för den inställda stationen på frontpanelens display.
- Efter inställning av en FM-station tas stationen automatiskt emot i monolaget för att förbättra signalkvaliteten.

Automatisk förinställning

Metoden för automatisk förinställning kan användas till att lagra FM-stationer. Med denna funktion ställer receivern automatiskt in FM-stationer med starka signaler och lagrar upp till 40 (8 stationer i var och en av 5 grupper, A1 till och med E8) av dessa stationer i ordningsföljd. Du kan sedan enkelt ställa in en förinställd station genom att välja stationens förvalsnummer där de är lagrade.

Anmärkningar

- De stationsdata som är lagrade under ett stationsförvalsnummer för en station raderas när du lagrar en ny station under samma stationsförvalsnummer.
- Om antalet inställda stationer inte når 40 (E8), avbryts den automatiska förinställningen automatiskt efter att alla tillgängliga stationer har ställts in och lagrats.
- Endast FM-stationer med tillräckligt stark signal lagras automatiskt av den automatiska förinställningen. Om den station som du vill lagra har svag signalstyrka, försök att använda metoden för manuell förinställning.

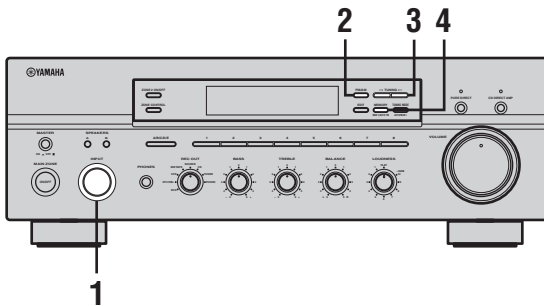

- 1 Vrid ingångsväljaren INPUT (eller tryck på TUNER på fjärrkontrollen) för att välja TUNER.**

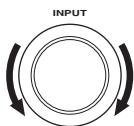

Frontpanelen

eller



Fjärrkontroll

- 2 Tryck på FM/AM på frontpanelen för att välja FM som mottagningsband.**

FM visas på frontpanelens display.



- 3 Tryck in och håll MEMORY på frontpanelen intryckt i mer än 3 sekunder.**

Förvalsgruppen och indikatorerna MEMORY och AUTO blinkar på frontpanelens display.



- 4 Tryck på TUNING </> en gång för att påbörja den automatiska förinställningen.**

Tryck på > för att ställa in högre frekvenser.

Tryck på < för att ställa in lägre frekvenser.

När den automatiska förinställningen är klar visas frekvensen för den sist förinställda stationen på frontpanelens display.



Anmärkningar

- Om TUNING </> inte trycks in inom cirka 5 sekunder medan indikatorerna MEMORY och AUTO blinkar, påbörjas den automatiska förinställningen automatiskt från den frekvens som visas för ögonblicket och fortsätter mot högre frekvenser.
- Mottagna stationer programmeras i ordningsföljd till 8 stationer i varje förvalsgrupp. Om det maximala antalet 8 stationer programmeras i en förvalsgrupp, programmeras de följande 8 stationerna i nästa förvalsgrupp.

■ Användaranpassad automatisk förinställning

Du kan ange en förvalsgrupp och ett förvalsnummer under vilket denna enhet ska lagra en FM-station som tas emot med automatisk förinställning.

1 Tryck in och håll MEMORY på frontpanelen intryckt i mer än 3 sekunder.



2 Tryck på A/B/C/D/E och tryck sedan på en av sifferknapparna för förval på frontpanelen för att välja förvalsgruppen och förvalsnumret där den först mottagna stationen ska lagras.

Om du till exempel väljer C5, programmeras den först mottagna stationen automatiskt till C5 och de efterföljande mottagna stationerna programmeras i följd till C6, C7 etc.

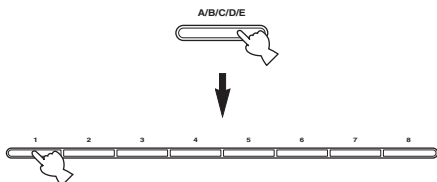

3 Tryck på TUNING </> på frontpanelen för att påbörja den automatiska förinställningen.

Tryck på > för att ställa in högre frekvenser.

Tryck på < för att ställa in lägre frekvenser.

När den automatiska förinställningen är klar visas frekvensen för den sist förinställda stationen på frontpanelens display.

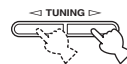

Anmärkning

Automatisk förinställning stoppas när de mottagna stationerna har lagrats upp till E8.

Manuell förinställning

Du kan också lagra upp till 40 stationer manuellt (8 stationer i var och en av de 5 grupperna, A1 till E8). Du kan sedan enkelt ställa in en förinställd station genom att välja stationens förvalsnummer där de är lagrade.

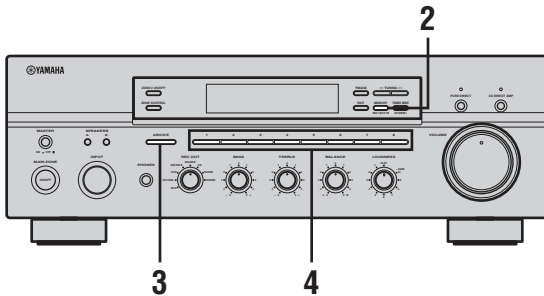

- 1 Upprepa steg 1 till 4 i “Automatisk stationsinställning” eller “Manuell stationsinställning” för att ställa in en station.**

När du ställer in en station, visas frekvensen för den inställda stationen på frontpanelens display.

- 2 Tryck på MEMORY på frontpanelen.**

Indikatorn MEMORY blinkar på frontpanelens display i cirka 5 sekunder.



MEMORY
Blinkar

- 3 Tryck på A/B/C/D/E på frontpanelen lämpligt antal gånger för att välja önskad förvalsgrupp (A till E).**

Den valda förvalsgruppen visas på frontpanelens display.

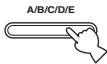

- 4 Tryck på en av sifferknapparna för förval på frontpanelen för att välja ett förvalsnummer (1 till 8) där stationen ska lagras.**



Anmärkning

Denna operation måste göras inom 5 sekunder medan indikatorn MEMORY blinkar på frontpanelens display. Annars avbryts den manuella förinställningsprocessen automatiskt.

- 5 Tryck på MEMORY på frontpanelen för att lagra stationen.**

- 6 Upprepa punkterna 1 till 5 för att lagra andra stationer.**

Anmärkningar

- De stationsdata som är lagrade under ett stationsförvalsnummer för en station raderas när du lagrar en ny station under samma stationsförvalsnummer.
- Mottagningsläget (stereo eller mono) lagras tillsammans med stationens frekvens.

Välja förvalsstationer

Du kan ställa in önskad station genom att enkelt välja det förvalsnummer där den ligger lagrad.

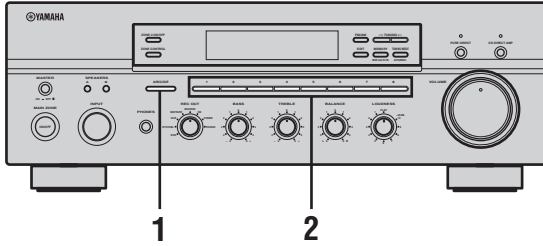

- 1 Tryck på A/B/C/D/E på frontpanelen lämpligt antal gånger (eller tryck på A/B/C/D/E </> på fjärrkontrollen) för att välja önskad förvalsgrupp (A till E).

Den valda förvalsgruppen visas på frontpanelens display.

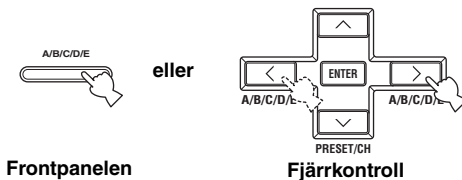

Frontpanelen

Fjärrkontroll

- 2 Tryck på en sifferknapparna för förval på frontpanelen (eller på PRESET/CH ^ / v på fjärrkontrollen) för att välja ett förvalsnummer (1 till 8).

Förvalsnumret visas på frontpanelens display tillsammans med mottagningsbandet och frekvensen.

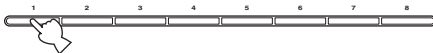

Frontpanelen

eller

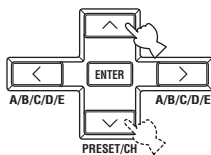

Fjärrkontroll

Växla förinställda stationer

Du kan växla tilldelningen av förval mellan två förinställda stationer mot varandra. Följande tillvägagångssätt beskriver ett exempel där en förvalsstationen på E1 byts ut mot en annan förvalsstation på A5.

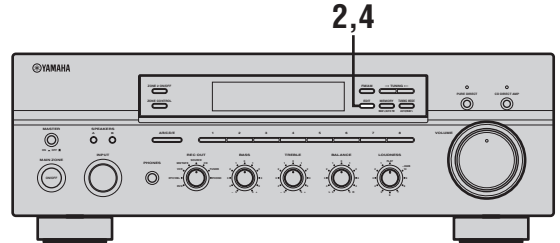

- 1 Upprepa steg 1 och 2 i "Välja förvalsstationer" för att välja förvalsstationen E1.

- 2 Tryck på EDIT på frontpanelen. E1 och indikatorn MEMORY blinkar på frontpanelens display.



MEMORY
Blinkar

- 3 Upprepa steg 1 och 2 i "Välja förvalsstationer" för att välja den andra förvalsstationen A5.

A5 och indikatorn MEMORY blinkar på frontpanelens display.

MEMORY
Blinkar

- 4 Tryck på EDIT på frontpanelen igen.

E1-A5 visas på frontpanelens display, vilket visar att det två förvalsstationernas tilldelade platser har växlats.



RADIO DATA SYSTEM (GÄLLER ENDAST MODELL TILL EUROPA)

Radiodatasystem-mottagning

Radiodatasystem är ett system för dataöverföring som används av FM-stationer i många länder.

Radiodatasystem-funktionen verkar mellan stationerna i nätverket.

Receivern kan ta emot diverse radiodatasystem-data, såsom PS (stationsnamn), PTY (programtyp), RT (radiotext), CT (aktuell tid), EON (information om andra kanaler) vid mottagning av radiodatasystem-sändande stationer.

■ Läget PS (Program Service name)

Namnet på den radiodatasystem-station som tas emot visas på displayen.

■ Läget PTY (Program Type)

Det finns 15 programtyper som används för att klassificera radiodatasystem-stationer.

NEWS	Nyheter
AFFAIRS	Aktualiteter
INFO	Allmän information
SPORT	Sport
EDUCATE	Utbildning
DRAMA	Teater
CULTURE	Kultur
SCIENCE	Vetenskap
VARIED	Lättare underhållning
POP M	Popmusik
ROCK M	Rockmusik
M.O.R. M	Lättlyssnad musik
LIGHT M	Lättare klassisk musik
CLASSICS	Seriös klassisk musik
OTHER M	Annan musik

■ Läget RT (Radio Text)

Information om programmet (som till exempel sångtitel eller artistnamn) på den radiodatasystem-station som tas emot visas med upp till 64 alfanumeriska tecken, inklusive å, ä och ö. Om ett annat tecken används för RT-data, så visas detta med ett understreck (_).

■ Läget CT (Clock Time)

Den aktuella tiden visas och uppdateras varje minut. Om dessa data skulle råka klippas av kan det hända att "CT WAIT" visas.

■ EON (Enhanced Other Networks)

Se funktionen "Funktionen EON" på sid. 31.

Ändring av radiodatasystem-läge

Fyra lägen är tillgängliga för visning av radiodatasystem-data. Lägesindikatorerna PS, PTY, RT och/eller CT för de radiodatasystem-datatjänster som den mottagna radiodatasystem-stationen erbjuder tänds på frontpanelens display.

- 1 Tryck på TUNER på fjärrkontrollen för att ställa receivern i tunerläge.



- 2 Tryck upprepade gånger på FREQ/TEXT på fjärrkontrollen för att se de olika radiodatasystem-datatjänster som den mottagna stationen erbjuder.

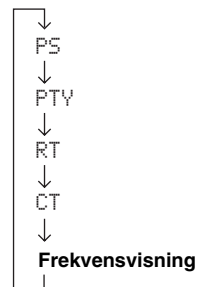

Anmärkningar

- Tryck inte på **FREQ/TEXT** förrän en radiodatasystem-indikator har tänts på frontpanelens display. Om du trycker på knappen innan indikatorerna har tänts, kan läget inte ändras. Det beror på att receivern då ännu inte har tagit emot alla tillgängliga radiodatasystem-data från den aktuella stationen.
- Radiodatasystem-data som inte erbjuds av den aktuella stationen kan inte väljas.
- Receivern kan inte använda radiodatasystem-datakällan, om signalerna som tas emot inte är tillräckligt starka. Särskilt RT-läget kräver en stor mängd data, varför det är möjligt att RT-läget inte visas även om andra radiodatasystem-lägen (PS, PTY etc.) visas.
- Det kan hända att radiodatasystem-data inte kan tas emot under dåliga mottagningsförhållanden. Tryck i så fall på **TUNING MODE (AUTO/MAN'L MONO)**, så att indikatorn **AUTO** på frontpanelens display slocknar. Även om detta ändrar mottagningsläget till manuellt läge, så kan det hända att radiodatasystem-data visas när du ändrar visningen till radiodatasystem-läget.
- Om signalstyrkan försvagas på grund av yttre störningar under mottagningen av en radiodatasystem-station, så kan det hända att radiodatasystem-datatjänster plötsligt klipps av och att meddelandet "...WAIT" visas på frontpanelens display.

Funktionen PTY SEEK

Vid val av önskad programtyp söker receivern automatiskt igenom alla förinställda radiodatasystem-stationer som sänder ett program enligt den valda programtypen.

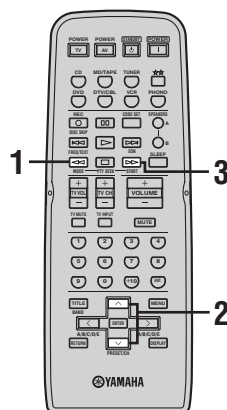

När denna manövrering utförs med fjärrkontrollen: Tryck först på **TUNER** för att ställa fjärrkontrollen i tunerläge.

1 Tryck på **PTY SEEK MODE** på fjärrkontrollen för att ställa denna enhet läget **PTY SEEK**.

Programtypen för stationen som tas emot, eller "NEWS", blinkar på frontpanelens display. Tryck en gång till på **PTY SEEK MODE** för att lämna **PTY SEEK**-läget.

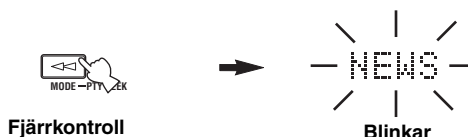

2 Tryck på PRESET/CH ^/∨ på fjärrkontrollen för att välja önskad programtyp.

Den valda programtypen visas på frontpanelens display.

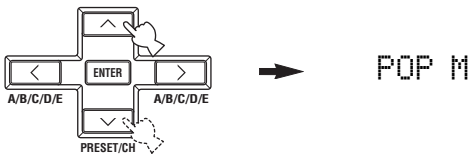

3 Tryck på PTY SEEK START på fjärrkontrollen för att påbörja sökning efter vald programtyp bland alla förinställda radiodatasystemstationer.

Den valda programtypen blinkar och indikatorn PTY HOLD tänds på frontpanelens display medan sökningen efter stationer pågår.

Tryck en gång till på PTY SEEK START för att avbryta sökning.



- Receivern avbryter sökningen, när en station som sänder den valda programtypen hittas.
- Om du inte vill lyssna på den station som ställts in, trycker du på PTY SEEK START igen. Receivern börjar då söka efter en annan station som sänder ett program av samma typ.

Funktionen EON

Denna funktion använder EON-datatjänsten på radiodatasystem-stationsnätverket. Om du väljer en önskad programtyp (NEWS, INFO, AFFAIRS eller SPORT), så söker denna enhet automatiskt efter alla förinställda radiodatasystem-stationer som enligt programtablln ska sända den valda programtypen och växlar över från den station som för tillfället tas emot till den nya stationen när sändningen börjar.

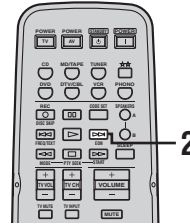

När denna manövrering utförs med fjärrkontrollen: Tryck först på TUNER för att ställa fjärrkontrollen i tunerläge.

Anmärkning

Denna funktion kan endast användas när en radiodatasystem-station som erbjuder EON-datatjänsten tas emot. När en sådan station tas emot, tänds indikatorn EON på frontpanelens display.

1 Kontrollera att indikatorn EON lyser på frontpanelens display.

Om indikatorn EON inte lyser, så ställ in en annan radiodatasystem-station som får indikatorn EON att tändas.

2 Tryck upprepade gånger på EON på fjärrkontrollen för att välja önskad programtyp (NEWS, INFO, AFFAIRS eller SPORT).

Den valda programtypens beteckning visas på frontpanelens display.



- Om en förinställd radiodatasystem-station börjar sända ett program enligt vald programtyp, så växlar receiveern automatiskt över från programmet som tas emot för tillfället till det andra programmet (indikatorn EON blinkar).
- När sändningen av det valda programmet är slut, återgår mottagningen till den föregående stationen (eller till ett annat program på samma station).

■ För att avbryta denna funktion

Tryck på EON lämpligt antal gånger tills ingen programtypsbeteckning lyser på frontpanelens display.

AVANCERAD INSTÄLLNING

■ ADVANCED SETUP menyparametrar

Ändra ursprungsinställningarna (som visas i fet stil under varje parameter) så att de möter de särskilda krav som ditt lyssningsrum har.

Fabriksförval PRESET

Använd detta till att återställa alla parametrar till fabriksförvalen.

Alternativ: **CANCEL**, **RESET**

- Välj **CANCEL** om du inte vill att parametrarna för denna enhet ska initialiseras vid återställning till fabriksförvalen.
- Välj **RESET** om du vill att parametrarna för denna enhet ska initialiseras vid återställning till fabriksförvalen.

Anmärkningar

- Denna inställning påverkar inte parametrarna i **ADVANCED SETUP**-menyn.
- Återställningsprocessen startar nästa gång strömmen till enheten slås på.

Fjärr REMOTE

Använd detta för att växla fjärrkontroll-ID för denna enhet.

Alternativ: **ID1**, **ID2**

- Välj **ID1** för att manövrera denna enhet med en alternativ kod.
- Välj **ID2** för att manövrera denna enhet med den förvalda koden.

Anmärkning

Inställningar för fjärrkontrollen (se sidan 33) och Zone 2 fjärrkontrollen (se sidan 9) måste också göras.

Tuner TU

(Gäller endast modeller till Asien och allmän modell)

Använd detta för att ändra valet av frekvenssteg i enlighet med frekvensavståndet i området.

Alternativ: **AM10/FM100**, **AM9/FM50**

- Nord-, Mellan- och Sydamerika:
AM10/FM100 (kHz)
- Övriga områden: AM9/FM50 (kHz)

Ändring av **ADVANCED SETUP** menyparametrar

ADVANCED SETUP-menyn visas på frontpanelens display.



- Under **ADVANCED SETUP**-proceduren, är ljudutmatningen dämpad.
- Under **ADVANCED SETUP**-proceduren, fungerar endast **MASTER ON/OFF**, **A/B/C/D/E** och sifferknapparna (1 och 2) för förvalsstationer på frontpanelen.

1,2,5

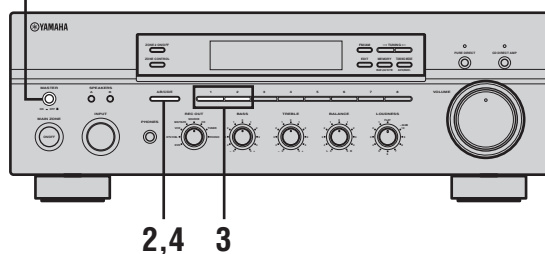

- 1 Tryck på **MASTER ON/OFF** på frontpanelen så att den ställs i **OFF**-positionen.



- 2 Tryck in och håll **A/B/C/D/E** på frontpanelen intryckt och tryck sedan in **MASTER ON/OFF** till **ON**-positionen.

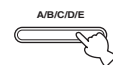

Håll intryckt och tryck på



- 3 Tryck på sifferknapparna (1 och 2) för förvalsstationer på frontpanelen lämpligt antal gånger för att flytta genom menyen och välja den parameter som ska justeras.**

Se sidan 32 för en fullständig lista över tillgängliga parametrar.

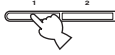

- 4 Tryck på A/B/C/D/E på frontpanelen lämpligt antal gånger för att växla mellan de tillgängliga parametrarna.**

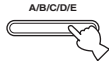

- 5 Tryck på MASTER ON/OFF så att den ställs i OFF-positionen för att bekräfta inställningen.**



Anmärkning

Gjorda inställningar gäller från och med nästa gång strömmen till enheten slås på.

Växling av fjärrkontroll-ID

Du kan ange den enhet som du vill manövrera med fjärrkontrollen genom att växla fjärrkontroll-ID.

- 1 Tryck in och håll CODE SET på fjärrkontrollen intryckt och tryck sedan på TUNER på fjärrkontrollen.**



- 2 Medan CODE SET på fjärrkontrollen hålls intryckt, använd sifferknapparna på fjärrkontrollen för att mata i det tresiffriga kodnummer som står listat i nedanstående tabell.**

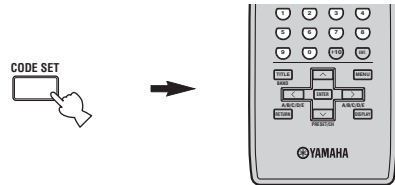

Fjärrkontroll-ID* (inställning på enhet)	Funktion	Kodnummer
ID1	För att manövrera denna enhet med en alternativ kod.	801
ID2 (förvald inställning)	För att manövrera denna enhet med den förvalda koden.	802

* När fjärrkontroll-ID ändras, måste denna enhets fjärrkontroll-ID växlas (se sidan 32).

När flera YAMAHA receivrar eller förstärkare används med samma förvalda kodinställning, kan det hända att dessa komponenter manövreras samtidigt utan att du önskar det. Ställ i så fall in en av de alternativa koderna för denna enhet för att manövrera denna enhet separat.

Anmärkning

Ändra även fjärrkontroll-ID för Zone 2 fjärrkontrollen (se sidan 9).

ZONE 2

Anslutning av Zone 2-komponenter

Denna enhet ger möjlighet att sätta upp ett ljud- och videosystem i flera rum. Med Zone 2 kan man ställa in så att denna enhet återger separata ingångskällor i huvudrummet och i Zone 2 (det andra rummet) samtidigt. Du kan också styra denna enhet från det andra rummet genom att använda den medföljande Zone 2 fjärrkontrollen.

Följande extra utrustning krävs för att kunna använda multirumssystemet i denna enhet:

- En mottagare av infraröda signaler för det andra rummet.
- En infraröd sändare för huvudrummet. Denna sändare överför de infraröda signalerna som sänds av Zone 2 fjärrkontrollen i Zone 2 till komponenterna i huvudrummet.
- En förstärkare och högtalare för det andra rummet.
- En videomonitor för det andra rummet.



Vissa YAMAHA-modeller kan anslutas direkt till REMOTE OUT-uttaget på bakpanelen på denna enhet. Om du har dessa produkter, kanske du inte behöver använda en infraröd sändare. Som mest kan sex YAMAHA-komponenter anslutas såsom visas nedan.

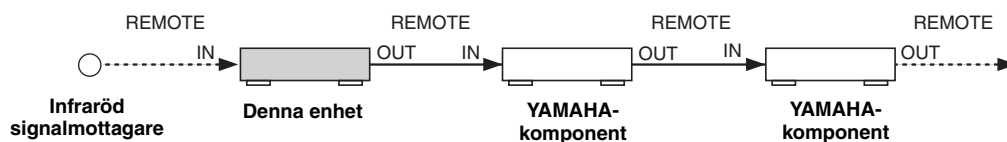

■ Multirumskonfiguration och anslutningar

I följande illustration visas ett exempel på konfiguration och anslutningar för ett multirumssystem.

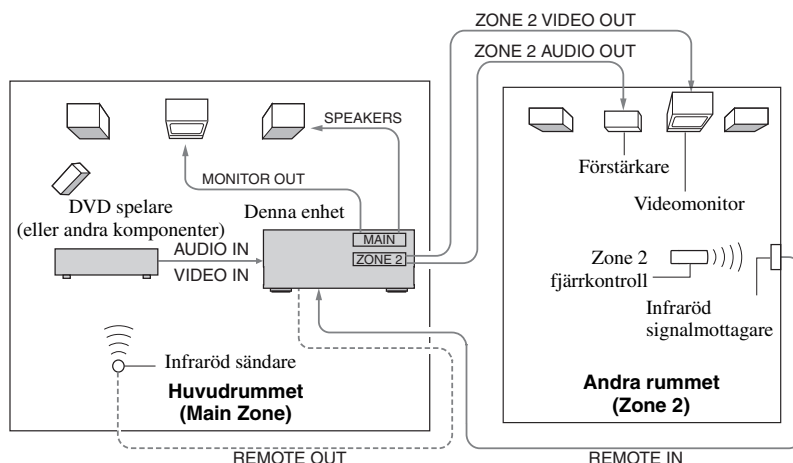

Eftersom det finns ett flertal möjliga sätt på vilket du kan ansluta och använda denna enhet i en multirumskonfiguration, rekommenderar vi att du rådfrågar närmaste auktoriserade YAMAHA-återförsäljare eller servicecenter angående vilken typ av Zone 2-anslutningar som bäst motsvarar dina krav.

Anmärkning

Om du vill justera Zone 2 volymnivån med förstärkaren i det andra rummet, rekommenderar vi att du ställer Zone 2 volymnivån på eller nära -16 dB.

Styrning av Zone 2

Använd den medföljande Zone 2 fjärrkontrollen för att styra ingångskällan eller ställa in volymnivån för Zone 2 oberoende av lyssningsförhållandena i huvudrummet.

- 1 Tryck på **POWER** på Zone 2 fjärrkontrollen (eller **ZONE 2 ON/OFF** på frontpanelen) för att slå på Zone 2.



- 2 Tryck på en av ingångsväljarknapparna på **ZONE 2** fjärrkontrollen för att välja ingångskälla för Zone 2.

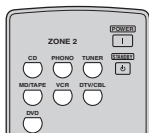

Du kan även styra ingångskällan med styrknapparna på frontpanelen.

Tryck på **ZONE CONTROL** på frontpanelen, och vrid sedan på ingångsväljaren **INPUT** på frontpanelen för att välja önskad ingångskälla för Zone 2.

- 3 Tryck på **VOLUME +/-** på Zone 2 fjärrkontrollen för att ställa in volymnivån för Zone 2.

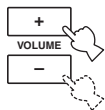

Ljudutmatningen till Zone 2 kan dämpas genom att trycka på **MUTE** på **ZONE 2** fjärrkontrollen. Tryck på knappen igen för att återställa ljudet till föregående volymnivå.

FJÄRRKONTROLLENS FUNKTIONER

Kontrollområde

■ Styrning av receptorn

De skuggade områdena nedan kan användas för att styra denna komponent.

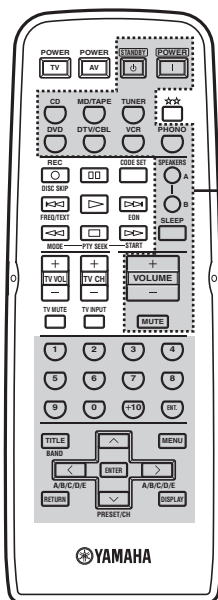

Knapparna inom de streckade linjerna styr denna enhet i vilket lägesval som helst. (POWER, STANDBY, SLEEP, SLEEP, ingångsväljarknapparna, VOLUME +/- och MUTE).

■ Styrning av andra komponenter

De skuggade områdena nedan kan användas för att styra andra ljud- och videokomponenter tillverkade av YAMAHA och andra tillverkare. Varje knapp har olika funktion beroende på vilken komponent som är vald. Välj den komponent som du vill styra genom att trycka på en av ingångsväljarknapparna. Namnet på vald komponent visas på frontpanelens display.

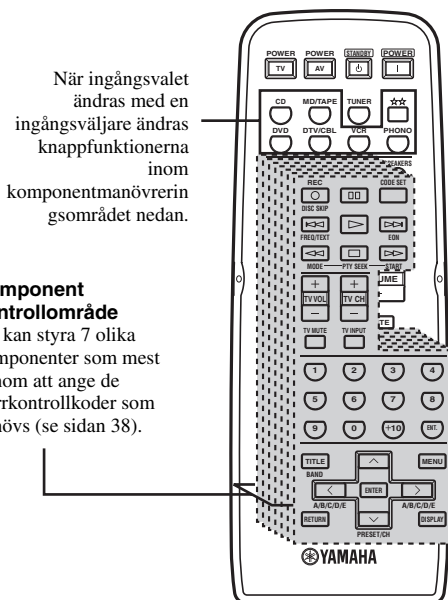

När ingångsvallet ändras med en ingångsväljare ändras knappfunktionerna inom komponentmanövreringsområdet nedan.

Komponent kontrollområde

Du kan styra 7 olika komponenter som mest genom att ange de fjärrkontrollkoder som behövs (se sidan 38).



Du kan använda knappen ☆☆ för att styra andra komponenter oavsett om de är anslutna till denna enhet.

Styrning av andra komponenter

Förutom den här enheten kan du också styra andra ljud- och videokomponenter tillverkade av YAMAHA och andra tillverkare, genom att använda den medföljande fjärrkontrollen. För att kunna styra andra komponenter måste de rätta fjärrkontrollkoderna ställas in.

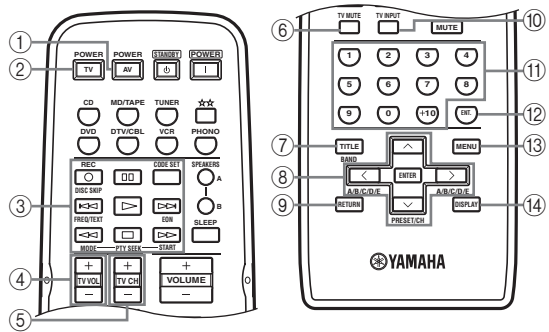

	DVD-spelare	Videobandspelare	Digital-TV/ Kabel-TV	TV	CD-spelare	Kassettdäck	MD-inspelare	Tuner
① AV POWER	Ström på *1	Ström på *1	Ström på *1	VCR ström på	Ström på *1	Ström på *1	Ström på *1	Ström på *1
② TV POWER	TV-strömpåslag	TV-strömpåslag	TV-strömpåslag	Ström på *1	TV-strömpåslag	TV-strömpåslag	TV-strömpåslag	TV-strömpåslag
③ ◀◀	Sökning bakåt	Sökning bakåt	VCR sökning bakåt	VCR sökning bakåt	Sökning bakåt	Sökning bakåt	Sökning bakåt	PTY SEEK MODE *2
▶▶	Sökning framåt	Sökning framåt	VCR sökning framåt	VCR sökning framåt	Sökning framåt	Sökning framåt	Sökning framåt	PTY SEEK START *2
⏮	Hoppa bakåt				Hoppa bakåt	Riktning A	Hoppa bakåt	FREQ/TEXT *2
⏭	Hoppa framåt				Hoppa framåt	Riktning B	Hoppa framåt	EON *2
REC/ DISC SKIP	Hoppa mellan skivor	Insp.	VCR insp.	VCR insp.	Hoppa mellan skivor	Insp.	Insp.	
⏹	Stopp	Stopp	VCR stopp	VCR stopp	Stopp	Stopp	Stopp	
⏸	Paus	Paus	VCR paus	VCR paus	Paus	Däck A/B	Paus	
▶	Uppspelning	Uppspelning	VCR uppspelning	VCR uppspelning	Uppspelning	Uppspelning	Uppspelning	
④ TV VOL +	TV-voly +	TV-voly +	TV-voly +	Voly +	TV-voly +	TV-voly +	TV-voly +	TV-voly +
TV VOL -	TV-voly -	TV-voly -	TV-voly -	Voly -	TV-voly -	TV-voly -	TV-voly -	TV-voly -
⑤ TV CH +	TV-kanal +	Kanal +	Kanal +	Kanal +	TV-kanal +	TV-kanal +	TV-kanal +	TV-kanal +
TV CH -	TV-kanal -	Kanal -	Kanal -	Kanal -	TV-kanal -	TV-kanal -	TV-kanal -	TV-kanal -
⑥ TV MUTE	TV-ljuddämpning	TV-ljuddämpning	TV-ljuddämpning	Ljuddämpning	TV-ljuddämpning	TV-ljuddämpning	TV-ljuddämpning	TV-ljuddämpning
⑦ TITLE	Titel	Titel	Titel	Titel				Band
⑧ ENTER	Meny öppnas		Menyval	Menyval				
PRESET/CH ^	Meny upp		Meny upp	Meny upp				Förval upp (1 till 8)
PRESET/CH v	Meny ner		Meny ner	Meny ner				Förval ner (1 till 8)
A/B/C/D/E <	Meny vänster		Meny vänster	Meny vänster				Förval ner (A till E)
A/B/C/D/E >	Meny höger		Meny höger	Meny höger				Förval upp (A till E)
⑨ RETURN	Gå tillbaka	Gå tillbaka	Gå tillbaka	Gå tillbaka				
⑩ TV INPUT	TV-ingång	TV-ingång	TV-ingång	Ingång	TV-ingång	TV-ingång	TV-ingång	TV-ingång
⑪ 1-9, 0, +10	Sifferknappar	Sifferknappar	Sifferknappar	Sifferknappar	Sifferknappar		Sifferknappar	Förvalsstation upp (1-8)
⑫ ENT.		Mata in	Mata in/återkalla	Mata in/ sifferknapp				Index
⑬ MENU	Meny		Meny	Meny				
⑭ DISPLAY	Visning		Visning	Visning	Visning		Visning	

*1 Denna knapp fungerar endast när komponentens egen fjärrkontroll har en POWER-knapp.

*2 Dessa knappar fungerar endast för modell till Europa.

Inställning av fjärrstyrningskoder

Genom att ställa in korrekta fjärrstyrningskoder är det möjligt att manövrera andra komponenter. Koder kan ställas in för varje ingångskälla. För en komplett lista över tillgängliga fjärrstyrningskoder hänvisas till "LISTA ÖVER FJÄRRKONTROLLKODER" i slutet av denna bruksanvisning.

Den följande tabellen visar den förvalda komponentkategorin (bibliotek) och fjärrkontrollkoden för varje ingångskälla.

Förvalda inställningar för fjärrkontrollkoder

Ingångskälla	Förvald komponentkategori (bibliotek)	Tillverkare	Förvald YAMAHA-kod
CD	CD	YAMAHA	199
MD/TAPE	TAPE	YAMAHA	499
DVD	DVD	YAMAHA	699
DTV/CBL*	—	—	—
VCR	—	—	—
PHONO	—	—	—
☆☆	—	—	—

* Endast TV-fjärrstyrningskoder kan ställas in för knappen DTV/CBL. Andra fjärrkontrollkoder kan dock ställas in för alla andra ingångsväljarknappar utom DTV/CBL.

Anmärkning

Det kan hända att du inte kan styra andra YAMAHA-komponenter även om fjärrkontrollkoden för YAMAHA från början är inställd såsom anges ovan. Prova i så fall att ställa in en annan fjärrstyrningskod för YAMAHA.

- 1 Håll CODE SET på fjärrkontrollen intryckt och tryck sedan på en av ingångsväljarknapparna på fjärrkontrollen för att välja den ingångskälla som du vill ställa in.



Anmärkning

CODE SET måste hållas intryckt under hela denna operation.

- 2 Medan CODE SET på fjärrkontrollen hålls intryckt, använd sifferknapparna på fjärrkontrollen för att mata in den tresiffriga fjärrkontrollkoden för den valda ingångskällan.

När inställningen lyckas, visas "PRESET OK"; i annat fall visas "PRESET NG" på frontpanelens display.

För att återställa koden, mata in den förvalda koden för varje ingångskälla listad i tabellen över förvalda inställningar för fjärrkontrollkoder.

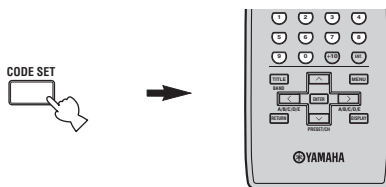

Anmärningar

- Om tillverkaren av komponenten har flera koder än en kod, försök med att ställa in en i taget tills du hittar den rätta.
- Endast en fjärrstyrningskod kan tilldelas varje ingångsväljare.

FELSÖKNING

Gå igenom tabellen nedan, om förstärkaren inte fungerar som den ska. Om aktuellt problem inte finns medtaget i tabellen eller om de åtgärder som anges inte hjälper, så ställ förstärkaren i beredskapsläget, koppla loss nätkabeln och kontakta närmaste auktoriserade YAMAHA-handlare eller servicecenter.

■ Allmänt

Problem	Orsak	Åtgärd	Se sidan
Denna enhet slås inte på.	Nätkabeln är inte ansluten eller också är stickkontakten inte ordentligt isatt.	Anslut nätkabeln ordentligt.	—
	Impedansinställningen är inte korrekt.	Ställ in impedansen så att den passar högtalarna.	15
	Skyddskretsen har aktiverats på grund av kortslutning etc.	Kontrollera att högtalarkablarnas olika trådar inte vidrör varandra och slå sedan på strömmen till förstärkaren igen.	11
	Omkopplaren IMPEDANCE SELECTOR på baksidan står ej i endera läget.	Skjut omkopplaren IMPEDANCE SELECTOR ordentligt åt ena hållet medan strömmen till förstärkaren är avslagen.	15
	Receivern har utsatts för en kraftig yttre elstöt (t.ex. ett blixtnedslag eller kraftig statisk elektricitet).	Ställ förstärkaren i beredskapsläget, koppla loss nätkabeln, anslut den igen efter 30 sekunder och försök på nytt.	—
Inget ljud	Felaktiga kabelanslutningar för insignaler eller utsignaler.	Anslut kablarna ordentligt. Om problemet kvarstår, kan det bero på defekta kablar.	12
	Ingen tillämpbar ingångskälla har valts.	Välj en lämplig ingångskälla med ingångsväljaren INPUT på frontpanelen (eller en ingångsväljare på fjärrkontrollen).	17
	Omkopplarna SPEAKERS A/B är felaktigt ställda.	Slå på motsvarande SPEAKERS A eller SPEAKERS B.	17
	Högtalaranslutningarna är inte ordentligt gjorda.	Rätta till anslutningarna.	11
Ljudet upphör plötsligt.	Skyddskretsen har aktiverats på grund av kortslutning etc.	Kontrollera att inställningen av impedansväljaren IMPEDANCE SELECTOR är korrekt.	15
		Kontrollera att högtalarkablarnas olika trådar inte vidrör varandra och slå sedan på strömmen till förstärkaren igen.	11
Endast högtalaren på ena sidan hörs.	Felaktiga kabelanslutningar.	Anslut kablarna ordentligt. Om problemet kvarstår, kan det bero på defekta kablar.	11, 12
	Reglaget BALANCE är fel inställt.	Ställ reglaget BALANCE i lämpligt läge.	19
Återgivet ljud saknar bas och atmosfär.	Högtalarkablarnas plus- och minusledningar (+ och -) är omkastat anslutna till förstärkaren eller högtalarna.	Anslut högtalarkablarnas ledningar fasriktigt till + och -.	11
Ett "brummande" ljud hörs.	Felaktiga kabelanslutningar.	Anslut ljudkablarnas kontakter ordentligt. Om problemet kvarstår, kan det bero på defekta kablar.	12
	En analog skivspelare är inte ansluten till jordintaget GND.	Jordanslut skivspelaren till jordintaget GND på förstärkaren.	12
Volymnivån är låg vid uppspelning av en grammofonskiva.	Skivan spelas upp på en skivspelare med MC-pickup.	Skivspelaren bör anslutas till förstärkaren via en MC-förstärkare.	—
Volymnivån kan inte höjas, eller ljudet är förvrängt.	Den komponent som är ansluten till MD/TAPE OUT-utgångarna på receivern är avstängd.	Slå på strömmen till komponenten.	—

Ljudet är försämrat vid återgivning via hörlurar som är anslutna till en CD-spelare eller ett kassettdäck anslutet till förstärkaren.	Strömmen till förstärkaren är avslagen eller också står förstärkaren i beredskapsläget.	Slå på strömmen till förstärkaren.	16
Ljudnivån är låg.	Reglaget LOUDNESS påverkar ljudet.	Ställ reglaget LOUDNESS i läget FLAT.	19
Det går inte att ändra ingångskälla genom att vrida på ingångsväljaren INPUT.	Knappen CD DIRECT AMP är intryckt.	Stäng av knappen CD DIRECT AMP.	19
Ljudets tonkvalitet kan inte ändras med reglagen BASS, TREBLE, BALANCE och LOUDNESS.	Knappen CD DIRECT AMP eller PURE DIRECT är intryckt.	Knappen CD DIRECT AMP eller PURE DIRECT måste stängas av för att använda reglagen.	19

■ **Tuner**

Problem		Orsak	Åtgärd	Se sidan
FM	FM-mottagning i stereo är brusig.	Detta problem kan uppstå vid mottagning av FM-stereosändningar och beror ofta på att sändaren är för långt borta eller att antensignalen är för svag.	Kontrollera antennanslutningarna. Försök med att använda en FM-riktantenn av hög kvalitet.	13
			Försök med metoden för manuell stationsinställning.	24
	Distorsion förekommer och det går inte att få en klar mottagning ens med en bra FM-antenn.	Flervägs interferensstörningar förekommer.	Justera antennens position för att eliminera flervägs interferens.	—
	Den önskade stationen kan inte ställas in med metoden för automatisk stationsinställning.	Signalen är för svag.	Försök med att använda en FM-riktantenn av hög kvalitet.	13
			Försök med metoden för manuell stationsinställning.	24
Tidigare förinställda stationer kan inte längre ställas in.	Receivern har varit urkopplad under en lång period.	Lagra stationerna i förval igen.	25	
AM	Den önskade stationen kan inte ställas in med metoden för automatisk stationsinställning.	Signalen är svag, eller så är antennanslutningen dålig.	Se till att AM-ramantennen är ordentligt ansluten och rikta den för bästa mottagning.	—
			Försök med metoden för manuell stationsinställning.	24
	Det förekommer hela tiden knastrande eller visslande ljud.	Störningarna kan uppstå på grund av åskväder, lysrörsbelysning, motorer, termostater eller andra elektriska apparater.	Försök med en utomhusantenn och en jordledning. Det hjälper till en viss del, men det är svårt att få bort allt brus.	—
	Det förekommer surrande och vinande ljud.	En TV-apparat används i närheten.	Flytta denna enhet bort från TV-apparaten.	—

■ Fjärrkontrollen

Problem	Orsak	Åtgärd	Se sidan
Fjärrkontrollen kan inte användas eller fungerar dåligt.	För långt avstånd eller fel vinkel.	Fjärrkontrollen fungerar inom ett längsta avstånd på 6 m och i högst 30 graders vinkel från frontpanelen.	10
	Fjärrkontrollsensorn på receiveern utsätts för direkt solljus eller stark belysning (från ett lysrör av invertertyp etc.).	Ställ receiveern på ett annat ställe.	—
	Batterierna är svaga.	Byt ut alla batterierna.	10
	Fjärrkontrollens ID och denna enhets ID överensstämmer inte.	Ändra fjärrkontrollens ID eller denna enhets ID.	9,32,33
	Fjärrstyrningskoden ställdes inte in korrekt.	Försök med att ställa in en annan kod för samma tillverkare genom att använda "LISTA ÖVER FJÄRRKONTROLLKODER" i längst bak i manualen.	38
	Även om fjärrstyrningskoden är korrekt inställd, så finns det vissa modeller som inte reagerar på fjärrkontrollen.	Använd den medföljande fjärrkontrollen för komponenterna.	—

TEKNISKA DATA

LJUDELLEN

- Minimal uteffekt (effektivvärde)
(8 Ω , 20 Hz till 20 kHz, 0,019% övertonsdistorion) 100 W + 100 W
(6 Ω , 20 Hz till 20 kHz, 0,03% övertonsdistorion) 120 W + 120 W
- Dynamisk effekt (IHF)
(8/6/4/2 Ω) 140/170/220/290 W
- Maximal uteffekt [Gäller endast modell till Europa]
(1 kHz, 0,7% övertonsdistorion, 4 Ω) 160 W
- Uteffekt enligt IEC [Gäller endast modell till Europa]
(1 kHz, 0,019% övertonsdistorion, 8 Ω) 115 W
- Effektbandbredd
(0,03% övertonsdistorion, 50 W, 8 Ω) 10 Hz till 50 kHz
- Dämpningsfaktor (SPEAKERS A)
20 Hz till 20 kHz, 8 Ω 240 eller mer
- Maximal uteffekt (EIAJ)
[Gäller endast modeller till Asien samt allmän modell]
(1 kHz, 10% övertonsdistorion, 8/6 Ω) 145/170 W
- Maximal insignal
PHONO (1 kHz, 0,019% övertonsdistorion) 70 mV eller mer
CD etc. (1 kHz, 0,019% övertonsdistorion) 2,2 V eller mer
- Frekvensåtergivning
CD etc. (20 Hz till 20 kHz) 0 \pm 0,5 dB
CD DIRECT AMP ON (10 Hz till 100 kHz) 0 \pm 1,0 dB
- Utjämningsavvikelse enligt RIAA
PHONO \pm 0,5 dB
- Övertonsdistorion
PHONO till OUT (REC)
(20 Hz till 20 kHz, 3 V) 0,008% eller mindre
CD etc. till SP OUT
(20 Hz till 20 kHz, 50 W, 8 Ω) 0,012% eller mindre
- Signalbrusförhållande (IHF-A nätverk)
PHONO (5 mV kortsluten ingång) 87 dB eller mer
CD DIRECT AMP (200 mV kortsluten ingång) ... 110 dB eller mer
- Restbrus (IHF-A nätverk)
CD DIRECT AMP ON 30 μ V
PURE DIRECT ON 110 μ V
- Vinstspänningsfel (0 till -60 dB) 2 dB eller mindre
- Ingångskänslighet/ingångsimpedans
PHONO 3,0 mV/47 k Ω
CD etc. 200 mV/47 k Ω
MAIN IN 1 V/30 k Ω
- Utnivå/utgångsimpedans
OUT (REC) 200 mV/1,2 k Ω eller mindre
PRE OUT 1 V/1,2 k Ω
SUB WOOFER OUTPUT 4 V/1,2 k Ω
ZONE 2 OUT 1 V/1,2 k Ω
- Utnivå/impedans för hörlurar
(Inmatning 1 kHz, 200 mV, 8 Ω , 0,015% övertonsdistorion)
CD etc. 0,47 V/470 Ω
- Kanalseparation
CD etc. (5,1 k Ω kortsluten ingång, 1/10 kHz) ... 65/50 dB eller mer
- Tonkontrollskaraktäristik
BASS
Ökning/minskning (20 Hz) \pm 10 dB
Övergångsfrekvens 350 Hz
TREBLE
Ökning/minskning (20 kHz) \pm 10 dB
Övergångsfrekvens 3,5 kHz
- Kontinuerlig fysiologisk volymkontroll
Dämpning (1 kHz) -30 dB

VIDEODELLEN

- Videosignaltyp
[Modeller till U.S.A., Kanada samt allmän modell] NTSC
[Övriga modeller] PAL
- Signalbrusförhållande 50 dB eller mer
- Frekvensåtergivning (MONITOR OUT)
Sammansatt 5 Hz till 10 MHz, -3 dB

FM-DELEN

- Mottagningsområde
[Modeller till U.S.A. och Kanada] 87,5 till 107,9 MHz
[Modell till Asien och allmän modell]
..... 87,5/87,50 till 107,9/108,00 MHz
[Övriga modeller] 87,50 till 108,00 MHz
- Användbar känslighet (IHF) 1,0 μ V (11,2 dBf)
- Signalbrusförhållande (IHF)
Mono/stereo 76 dB/70 dB
- Övertonsdistorion (1 kHz)
Mono/stereo 0,2%/0,3%
- Stereoseparation (1 kHz) 45 dB
- Frekvensåtergivning 20 Hz till 15 kHz, +0,5/-2 dB

AM-DELEN

- Mottagningsområde
[Modeller till U.S.A. och Kanada] 530 till 1 710 kHz
[Modell till Asien och allmän modell]
..... 530/531 till 1 710/1 611 kHz
[Övriga modeller] 531 till 1 611 kHz
- Användbar känslighet 300 μ V/m

ALLMÄNT

- Strömförsörjning
[Modeller till U.S.A. och Kanada] 120 V nätspänning, 60 Hz
[Modell till Asien] 220/230-240 V nätspänning, 50/60 Hz
[Allmän modell]
..... 110/120/220/230-240 V nätspänning, 50/60 Hz
[Modell till Australien] 240 V nätspänning, 50 Hz
[Modell till Europa] 230 V nätspänning, 50 Hz
- Effektförbrukning
[Modeller till U.S.A. och Kanada] 260 W/360 VA
[Övriga modeller] 260 W
- Effektförbrukning i viloläge 0,1 W
- Maximal effektförbrukning [Gäller endast allmän modell]
(6 Ω , 1 kHz, 10% övertonsdistorion) 650 W
- Nätuttag
[Modell till Australien] 1 (totalt högst 100 W)
[Allmän modell] 2 (totalt högst 50 W)
[Övriga modeller] 2 (totalt högst 100 W)
- Ytermått (b x h x d) 435 x 151 x 389 mm
- Vikt 10,9 kg

* Rätt till ändringar av tekniska data utan föregående meddelande förbehålls.

LET OP: LEES HET VOLGENDE VOOR U DIT TOESTEL IN GEBRUIK NEEMT.

- 1 Om er zeker van te kunnen zijn dat u de optimale prestaties uit uw toestel haalt, dient u deze handleiding zorgvuldig door te lezen. Bewaar de handleiding op een veilige plek zodat u er later nog eens iets in kunt opzoeken.
- 2 Installeer dit toestel op een goed geventileerde, koele, droge, schone plek – uit direct zonlicht, uit de buurt van warmtebronnen, trillingen, stof, vocht en/of kou. Zorg voor een ventilatieruimte van tenminste 30 cm ruimte aan de bovenkant, 20 cm aan de rechter- en linkerkant en 20 cm aan de achterkant van dit toestel.
- 3 Plaats dit toestel uit de buurt van andere elektrische apparatuur, motoren of transformatoren om storend gebrom te voorkomen.
- 4 Stel dit toestel niet bloot aan plotselinge temperatuurswisselingen van koud naar warm en plaats het toestel niet in een omgeving met een hoge vochtigheidsgraad (bijv. in een ruimte met een luchtbevochtiger) om te voorkomen dat zich binnenin het toestel condens vormt, wat zou kunnen leiden tot elektrische schokken, brand, schade aan dit toestel en/of persoonlijk letsel.
- 5 Vermijd plekken waar andere voorwerpen op het toestel kunnen vallen, of waar het toestel bloot staat aan druppelende of spattende vloeistoffen. Plaats de volgende dingen niet bovenop dit toestel:
 - Andere componenten, daar deze schade kunnen veroorzaken en/of de afwerking van dit toestel kunnen doen verkleuren.
 - Brandende voorwerpen (bijv. kaarsen), daar deze brand, schade aan dit toestel en/of persoonlijk letsel kunnen veroorzaken.
 - Voorwerpen met vloeistoffen, daar deze elektrische schokken voor de gebruiker en/of schade aan dit toestel kunnen veroorzaken wanneer de vloeistof daaruit in het toestel terecht komt.
- 6 Dek het toestel niet af met een krant, tafellaken, gordijn enz. zodat de koeling niet belemmerd wordt. Als de temperatuur binnenin het toestel te hoog wordt, kan dit leiden tot brand, schade aan het toestel en/of persoonlijk letsel.
- 7 Steek de stekker van dit toestel pas in het stopcontact als alle aansluitingen gemaakt zijn.
- 8 Gebruik het toestel niet wanneer het ondersteboven is geplaatst. Het kan hierdoor oververhit raken wat kan leiden tot schade.
- 9 Gebruik geen overdreven kracht op de schakelaars, knoppen en/of snoeren.
- 10 Wanneer u de stekker uit het stopcontact haalt, moet u aan de stekker zelf trekken, niet aan het snoer.
- 11 Maak dit toestel niet schoon met chemische oplosmiddelen; dit kan de afwerking beschadigen. Gebruik alleen een schone, droge doek.
- 12 Gebruik alleen het op dit toestel aangegeven voltage. Gebruik van dit toestel bij een hoger voltage dan aangegeven is gevaarlijk en kan leiden tot brand, schade aan het toestel en/of persoonlijk letsel. YAMAHA aanvaardt geen aansprakelijkheid voor enige schade veroorzaakt door gebruik van dit toestel met een ander voltage dan hetgeen aangegeven staat.
- 13 Om schade bij blikseminslag te voorkomen, dient u bij onweer de stekker uit het stopcontact te halen en eventuele buitenantennes los te koppelen van het toestel.
- 14 Probeer niet zelf wijzigingen in dit toestel aan te brengen of het te repareren. Neem contact op met erkend YAMAHA servicepersoneel wanneer u vermoedt dat het toestel reparatie behoeft. Probeer in geen geval de behuizing open te maken.
- 15 Wanneer u dit toestel voor langere tijd niet zult gebruiken (bijv. vakantie), dient u de stekker uit het stopcontact te halen.
- 16 Installeer dit toestel in de buurt van het stopcontact op zo'n manier dat u gemakkelijk bij de stekker kunt.
- 17 Lees het hoofdstuk "OPLOSSEN VAN PROBLEMEN" over veel voorkomende vergissingen bij de bediening voor u de conclusie trekt dat het toestel een storing of defect vertoont.
- 18 Voor u dit toestel gaat verplaatsen, moet u op MASTER ON/OFF drukken zodat de schakelaar naar buiten komt in de OFF (uit) stand, waarna u de stekker uit het stopcontact moet halen.
- 19 **VOLTAGE SELECTOR**
(Alleen modellen voor Azië en algemene modellen)
De VOLTAGE SELECTOR op het achterpaneel van dit toestel moet worden ingesteld op de ter plekke gebruikte netspanning VOOR u de stekker in het stopcontact steekt. De geschikte voltages zijn als volgt:
Algemene modellen
..... 110/120/220/230–240 V, 50/60 Hz wisselstroom
Modellen voor Azië
..... 220/230–240 V, 50/60 Hz wisselstroom

WAARSCHUWING

OM DE RISICO'S VOOR BRAND OF ELEKTRISCHE SCHOKKEN TE VERMINDEREN, MAG U DIT TOESTEL IN GEEN GEVAL BLOOTSTELLEN AAN VOCHT OF REGEN.

Zolang dit toestel is aangesloten op het stopcontact, is de stroomvoorziening niet afgesloten, ook niet wanneer u het toestel uitschakelt met MASTER ON/OFF, of met MAIN ZONE ON/OFF en ZONE 2 ON/OFF. In deze staat is dit toestel ontworpen om slechts een zeer kleine hoeveelheid stroom te gebruiken.

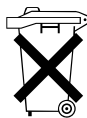

Alleen voor klanten in Nederlands

Bij dit product zijn batterijen geleverd. Wanneer deze leeg zijn, moet u ze niet weggooien maar inleveren als KCA.

INHOUD

INLEIDING

KENMERKEN	2
MEEGELEVERDE ACCESSOIRES	2
BEDIENINGSORGANEN EN FUNCTIES	3
Voorpaneel.....	3
Display voorpaneel	5
Achterpaneel.....	6
Afstandsbediening	7
Zone 2 afstandsbediening	9
Inzetten van batterijen in de afstandsbedieningen ...	10
Gebruiken van de afstandsbedieningen	10

VOORBEREIDINGEN

AANSLUITINGEN	11
Aansluiten van de luidsprekers	11
Aansluiten van audio- en video-apparatuur	12
Aansluiten van de AM en FM antennes	13
Aansluiten van het netsnoer	15
Aan en uit zetten van dit toestel.....	16

BASISBEDIENING

WEERGAVE EN OPNAME	17
Weergeven van een signaalbron	17
Regelen van de toonweergave	19
Opnemen van een signaalbron.....	20
Gebruiken van de slaaptimer	21
Tijdelijk uitschakelen van de geluidswaergave	22
AFSTEMMEN OP FM/AM RADIO	23
Automatisch afstemmen	23
Handmatig afstemmen	24
Automatisch voorprogrammeren	25
Handmatig afstemmen	27
Selecteren van voorkeuzezenders	28
Omwisselen van voorkeuzezenders	28
RADIO DATA SYSTEM (ALLEEN MODELLEN VOOR EUROPA)	29
Ontvangen van Radio Data Systeem zenders	29
Overschakelen naar een bepaalde Radio Data Systeem functie	29
De PTY SEEK functie	30
De EON functie	31

GEAVANCEERDE BEDIENING

GEAVANCEERDE SETUP	32
Wijzigen van ADVANCED SETUP menu parameters	32
Omschakelen van de ID van de afstandsbediening	33
ZONE 2	34
Aansluiten van Zone 2 componenten	34
Bediening Zone 2.....	35
KENMERKEN VAN DE AFSTANDBEDIENING	36
Set bedieningstoetsen	36
Bedienen van andere componenten	37
Instellen van afstandsbedieningscodes	38

AANVULLENDE INFORMATIE

OPLOSSEN VAN PROBLEMEN	39
TECHNISCHE GEGEVENS	42

INLEIDING

VOORBEREIDINGEN

BASISBEDIENING

GEAVANCEERDE
BEDIENING

AANVULLENDE
INFORMATIE

Nederlands

KENMERKEN

Ingebouwde 2-kanaals eindversterker

- ◆ Minimum RMS uitgangsvermogen 100 W + 100 W (8 Ω), 0,019% THV, 20 Hz t/m 20 kHz
- ◆ Zeer dynamisch vermogen, lage impedantie aandrijfmogelijkheden

Verfijnde AM/FM tuner

- ◆ 40 Willekeurig toegankelijke voorkeuzezenders
- ◆ Automatisch voorprogrammeren
- ◆ Uitwisselen van voorkeuzezenders
- ◆ Radio Data Systeem ontvangst (Radio Data System) (Alleen modellen voor Europa)

Overige kenmerken

- ◆ PURE DIRECT toets voor onveranderde geluidswegge van de signaalbron
- ◆ CD DIRECT AMP toets voor onveranderde geluidswegge van CD's
- ◆ REC OUT keuzemogelijkheid onafhankelijk van de geselecteerde signaalbron
- ◆ Continu variabele loudnessregeling
- ◆ Slaaptimer
- ◆ Mogelijkheid tot afstandsbediening
- ◆ Zone 2 Meegeleverde afstandsbediening
- ◆ Zone 2 aangepaste installatiemogelijkheid

- geeft een bedieningstip aan.
- Sommige handelingen kunnen zowel worden uitgevoerd met de toetsen op het toestel zelf als met de afstandsbediening. Als de naam van een toets op de afstandsbediening verschilt van die op het toestel zelf, zal de naam van de betreffende toets op de afstandsbediening tussen haakjes vermeld worden.
- Als de toetsen op de afstandsbediening en die op de Zone 2 afstandsbediening bepaalde functies gemeen hebben, worden in deze handleiding de afbeeldingen van deze afstandsbediening gebruikt ter illustratie.
- Deze handleiding is gedrukt voor uw toestel geproduceerd werd. Ontwerp en specificaties kunnen gewijzigd worden als gevolg van verbeteringen enz. Als de handleiding en het product van elkaar verschillen, heeft het product de prioriteit.

MEEGELEVERDE ACCESSOIRES

Controleer of u alle volgende onderdelen inderdaad ontvangen hebt.

Afstandsbediening

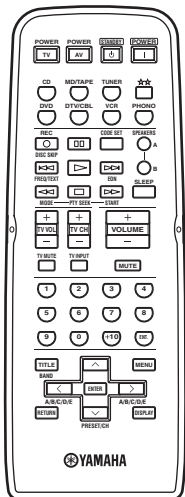

Zone 2 afstandsbediening

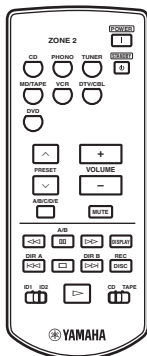

Stroomkabel
(Twee bij modellen voor Azië)

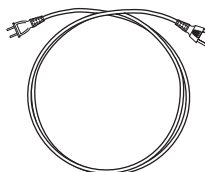

AM ringantenne



FM binnenantenne
(Alleen modellen voor de V.S., Canada en algemene modellen)

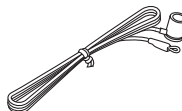

FM binnenantenne
(Modellen voor Europa en Australië)

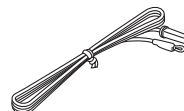

Batterijen (x2)
(AA, R6, UM-3)

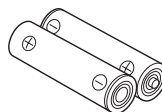

Batterijen (x2)
(AAA, R03, UM-4)

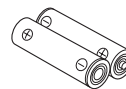

BEDIENINGSORGANEN EN FUNCTIES

Voorpaneel

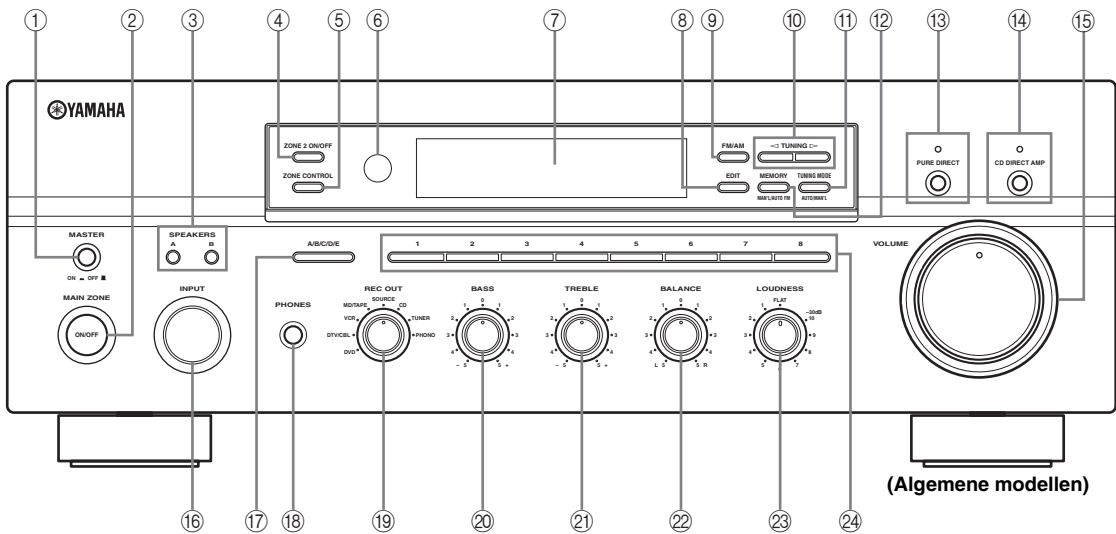

① MASTER ON/OFF

Druk naar binnen in de ON stand om dit toestel aan te zetten. Druk nog eens om de knop naar buiten te laten komen in de OFF stand om het toestel uit te zetten. Zie bladzijde 16 voor details.

Opmerking

Ook wanneer het toestel uit staat, verbruikt het een klein beetje stroom om het geheugen in stand te houden.

Geheugen back-up

De geheugen back-up voorkomt dat opgeslagen gegevens verloren gaan. Wanneer echter de stekker langer dan een week uit het stopcontact gelaten wordt, zullen de opgeslagen gegevens verloren gaan.

② MAIN ZONE ON/OFF

Hiermee zet u de Main Zone van het toestel aan of uit (standby). Zie bladzijde 16 voor details.

Opmerkingen

- Deze schakelaar werkt alleen wanneer MASTER ON/OFF is ingedrukt in de ON stand.
- Wanneer het toestel uit (standby) staat, verbruikt het nog steeds een heel klein beetje stroom zodat er gereageerd kan worden op de infraroodsignalen van de afstandsbediening.

③ SPEAKERS A/B

Met elke druk op de bijbehorende toets zet u de set luidsprekers aangesloten op de SPEAKERS A en/of SPEAKERS B aansluitingen op het achterpaneel aan of uit (zie bladzijde 17).

④ ZONE 2 ON/OFF

Hiermee zet u Zone 2 aan of uit (standby). Wanneer Zone 2 is ingeschakeld, worden er signalen geproduceerd via de ZONE 2 OUT aansluitingen.

Opmerking

Deze schakelaar werkt alleen wanneer MASTER ON/OFF is ingedrukt in de ON stand.

⑤ ZONE CONTROL

Druk hierop om de signaalbron voor Zone 2 in te stellen.

Opmerkingen

- Deze toets werkt alleen wanneer Zone 2 is ingeschakeld.
- Wanneer u op deze toets drukt, zal de ZONE 2 indicator ongeveer 5 seconden knipperen op het display op het voorpaneel. Selecteer de signaalbron voor Zone 2 terwijl de indicator nog aan het knipperen is.
- U kunt een voorkeuzezender selecteren wanneer TUNER is geselecteerd als signaalbron voor Zone 2.

⑥ Sensor voor de afstandsbediening

Ontvangt de infraroodsignalen van de afstandsbediening.

Opmerking

Schakel de afstandsbedienings-ID heen en weer tussen ID1 en ID2 wanneer u verschillende YAMAHA receivers of versterkers gebruikt (zie de bladzijden 9, 32 en 33).

⑦ Display voorpaneel

Hierop wordt informatie getoond over de bediening en de toestand waarin het toestel zich bevindt.

⑧ EDIT

Laat twee voorkeuzezenders met elkaar wisselen wanneer de TUNER is geselecteerd als de signaalbron (zie bladzijde 28).

⑨ FM/AM

Schakelt de radioband heen en weer tussen AM en FM wanneer de TUNER is geselecteerd als signaalbron (zie bladzijde 23).

⑩ TUNING </>

Kiest de frequentie waarop is afgestemd wanneer de TUNER is geselecteerd als signaalbron (zie bladzijde 23).

⑪ TUNING MODE

Schakelt het afstemmen heen en weer tussen automatisch (de AUTO indicator zal verschijnen) en handmatig (de AUTO indicator zal verdwijnen) wanneer de TUNER is geselecteerd als signaalbron.

⑫ MEMORY

Hiermee kunt u een zender in het systeemgeheugen opslaan (zie bladzijde 27).

Zet het toestel in de automatische voorprogrammeerfunctie (zie bladzijde 25).

⑬ PURE DIRECT en indicator

Stelt u in staat om te luisteren naar de onveranderde, pure weergave van een signaalbron. De indicator erboven zal oplichten wanneer deze functie is ingeschakeld. Zie bladzijde 19 voor details.

⑭ CD DIRECT AMP en indicator

Stelt u in staat om te luisteren naar de onveranderde, pure weergave van een CD. De indicator erboven zal oplichten en het display op het voorpaneel zal uit gaan wanneer deze functie wordt ingeschakeld.

Zie bladzijde 19 voor details.

⑮ VOLUME

Hiermee verhoogt of verlaagt u het volume.

Opmerking

Dit heeft geen invloed op het OUT (REC) niveau.

⑯ INPUT keuzeknop

Hiermee kunt u kiezen naar welke signaalbron u wilt luisteren of kijken.

⑰ A/B/C/D/E

Kiest de voorkeuzegroep (A t/m E) wanneer de TUNER is geselecteerd als signaalbron (zie bladzijde 26).

⑱ PHONES aansluiting

Produceert geluidssignalen waar u ongestoord naar kunt luisteren met een hoofdtelefoon.

Opmerking

Druk op SPEAKERS A/B zodat de SP A/B indicators uit gaan voor u de hoofdtelefoon aansluit op de PHONES aansluiting.

⑲ REC OUT keuzeknop

Selecteert een signaalbron voor opname op een MD-recorder of cassettedeck onafhankelijk van de instelling met INPUT, zodat u kunt opnemen van de geselecteerde signaalbron terwijl u luistert naar een andere (zie bladzijde 20).

⑳ BASS

Hiermee verhoogt of verlaagt u de versterking van de lage tonen. De 0 stand geeft een neutrale weergave (zie bladzijde 19).

㉑ TREBLE

Hiermee verhoogt of verlaagt u de versterking van de hoge tonen. De 0 stand geeft een neutrale weergave (zie bladzijde 19).

㉒ BALANCE

Regelt de balans tussen de linker en rechter luidsprekers ter compensatie van afwijkingen die worden veroorzaakt door de opstelling van de luidsprekers of door de omstandigheden in de luisterruimte (zie bladzijde 19).

㉓ LOUDNESS

Bewaart een volledig toonbereik bij elk volumeniveau om te compenseren voor het feit dat het menselijk gehoor bij lage volumes minder gevoelig is voor zowel hogere als lagere tonen (zie bladzijde 19).

**㉔ Voorkeuzetoetsen
(1 t/m 8)**

Kiest het voorkeuzenummer (1 t/m 8) wanneer de TUNER is geselecteerd als signaalbron (zie bladzijde 28).

Display voorpaneel

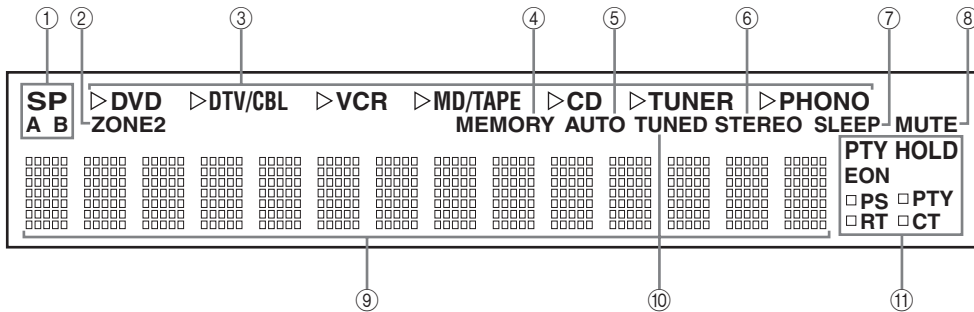

① SP (SPEAKERS) A/B indicators

Lichten op om aan te geven welke set luidsprekers is geselecteerd.

Beide indicators lichten op wanneer beide sets luidsprekers worden geselecteerd.

② ZONE 2 indicator

Licht op wanneer Zone 2 is ingeschakeld.

③ Signaalbron indicators

Licht op wanneer het toestel in de corresponderende stand staat.

④ MEMORY indicator

Knippert ongeveer 5 seconden lang nadat er op MEMORY op het voorpaneel is gedrukt. Terwijl de MEMORY indicator knippert, kunt u de getoonde zender in het geheugen opslaan met behulp van A/B/C/D/E en één van de voorkeuzetoetsen op het voorpaneel.

⑤ AUTO indicator

Licht op wanneer het toestel in de automatische afstemfunctie staat.

⑥ STEREO indicator

Licht op wanneer het toestel een sterk FM stereosignaal ontvangt en de AUTO indicator brandt.

⑦ SLEEP indicator

Licht op wanneer de slaaptimer is ingeschakeld.

⑧ MUTE indicator

Knippert wanneer de MUTE functie (tijdelijk uitschakelen geluidswaergave) is ingeschakeld.

⑨ Multifunctioneel display

Toont informatie bij het regelen of wijzigen van instellingen.

⑩ TUNED indicator

Licht op wanneer dit toestel is afgestemd op een zender.

■ Alleen modellen voor Europa

⑪ Radio Data Systeem indicators

De vierkante indicator naast elk van de Radio Data Systeem functies zal oplichten wanneer de bijbehorende Radio Data Systeem functie is geselecteerd.

PTY HOLD indicator

Licht op wanneer er met de PTY SEEK zoekfunctie naar zenders wordt gezocht.

EON indicator

Licht op wanneer er is afgestemd op een Radio Data Systeem zender die EON gegevens aanbiedt.

Achterpaneel

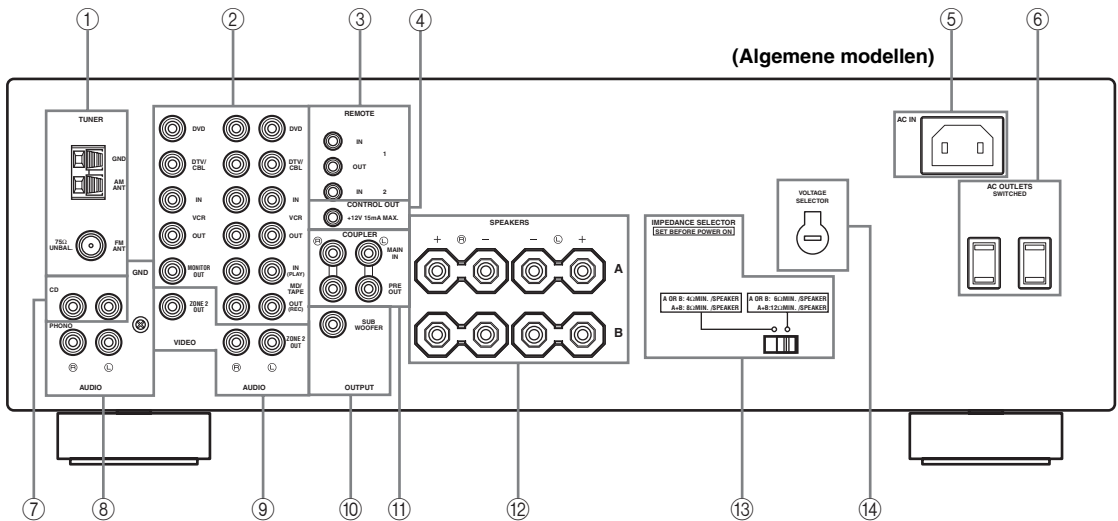

① Antenne-aansluitingen

Aansluiten van de FM en AM antennes.
Zie 13 voor meer informatie over deze aansluiting.

② AUDIO/VIDEO aansluitingen

Hierop kunt u audio- en video-apparatuur aansluiten.
Zie 12 voor meer informatie over deze aansluiting.

③ REMOTE aansluitingen

Deze aansluitingen worden gebruikt voor het ontvangen/
doorgeven van afstandsbedieningssignalen.
Zie 34 voor meer informatie over deze aansluiting.

④ CONTROL OUT aansluiting

Dit is een aparte uitbreidingsaansluiting. Vraag bij uw
dichtstbijzijnde erkende YAMAHA dealer of service-
centrum naar de mogelijkheden met deze aansluiting.

⑤ AC IN

Hierop dient u het meegeleverde netsnoer aan te sluiten.
Zie bladzijde 15 voor meer informatie over deze
aansluitingen.

⑥ AC OUTLET(S) (SWITCHED)

Hiermee kunt eventueel andere audio/video componenten
van stroom voorzien.
Zie bladzijde 15 voor details.

⑦ CD aansluitingen

Hierop kunt u een CD-speler aansluiten.
Zie 12 voor meer informatie over deze aansluiting.

⑧ PHONO aansluitingen en GND aansluiting

Hierop kunt u een draaitafel aansluiten.
Zie 12 voor meer informatie over deze aansluiting.

⑨ ZONE 2 aansluitingen

Hierop kunt u apparatuur voor Zone 2 aansluiten.
Zie 34 voor meer informatie over deze aansluiting.

⑩ SUBWOOFER OUTPUT aansluiting

Hierop kunt u een subwoofer met ingebouwde versterker
aansluiten.

⑪ COUPLER aansluitingen

Hierop kunt u andere externe apparatuur aansluiten.
Zie 15 voor meer informatie over deze aansluiting.

⑫ SPEAKERS aansluitingen

Sluit hierop uw luidsprekers aan.
Zie bladzijde 11 voor meer informatie over deze
aansluitingen.

⑬ IMPEDANCE SELECTOR schakelaar

Hiermee kunt u de instelling voor de impedantie
omschakelen.
Zie bladzijde 15 voor details.

■ Alleen modellen voor Azië en algemene modellen

⑭ VOLTAGE SELECTOR

Zie bladzijde 15 voor details.

Afstandsbediening

In dit hoofdstuk worden de functies beschreven van de toetsen op de bij dit toestel behorende afstandsbediening waarmee u andere apparatuur van YAMAHA of andere fabrikanten kunt bedienen. De functies van de toetsen waarmee andere audio en video componenten worden bediend zijn hetzelfde als die van de corresponderende toetsen op de componenten in kwestie. Raadpleeg de handleiding van de component in kwestie voor details. Zie “KENMERKEN VAN DE AFSTANDSBEDIENING” op bladzijde 36 voor het bedienen van andere apparatuur met deze afstandsbediening.

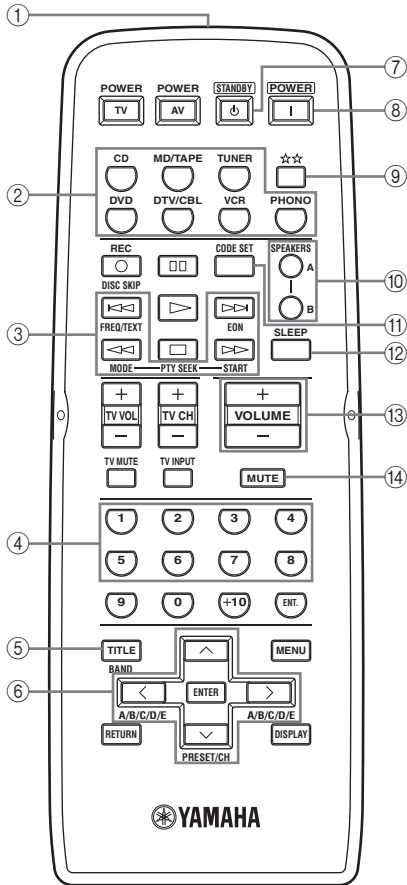

(Modellen voor Europa)

① Infraroodzender

Zendt infrarode signalen uit.

② Ingangskeuzetoetsen

Hiermee selecteert u de gewenste signaalbron en bepaalt u welke set bedieningstoetsen gebruikt wordt (zie bladzijde 36).

③ Toetsen voor Radio Data Systeem radio-ontvangst

Overschakelen naar een bepaalde Radio Data Systeem functie.

Opmerking

De Radio Data Systeem functies (FREQ/TEXT, EON, PTY SEEK MODE en PTY SEEK START) zijn alleen van toepassing op modellen voor Europa en functioneren alleen wanneer de TUNER is geselecteerd als signaalbron. Zie voor details “Ontvangen van Radio Data Systeem zenders” op bladzijde 29.

④ Cijfertoetsen (1 t/m 8)

Kiest het voorkeuzenummer (1 t/m 8) wanneer de TUNER is geselecteerd als signaalbron.

⑤ BAND

Schakelt over naar de eerder gebruikte radioband (FM of AM) wanneer de TUNER is geselecteerd als signaalbron.

Opmerking

Er wordt automatisch afgestemd op de frequentie van de laatst ontvangen zender.

⑥ A/B/C/D/E </>

Kiest de voorkeuzegroep (A t/m E) wanneer de TUNER is geselecteerd als signaalbron (zie bladzijde 28).

PRESET/CH ^ / v

Kiest het voorkeuzenummer (1 t/m 8) wanneer de TUNER is geselecteerd als signaalbron (zie bladzijde 28).

⑦ STANDBY

Hiermee zet u het toestel uit (standby).

Opmerkingen

- Deze toets werkt alleen wanneer MASTER ON/OFF op het voorpaneel is ingedrukt in de ON stand.
- Wanneer het toestel uit (standby) staat, verbruikt het nog steeds een heel klein beetje stroom zodat er gereageerd kan worden op de infraroodsignalen van de afstandsbediening.
- Met deze toets wordt Zone 2 niet uit (standby) gezet.

⑧ POWER

Hiermee zet u het toestel aan.

Opmerkingen

- Deze toets werkt alleen wanneer MASTER ON/OFF op het voorpaneel is ingedrukt in de ON stand.
- Met deze toets wordt Zone 2 niet aan gezet.

⑨ ☆☆

Overschakelen naar een andere set bedieningstoetsen (zie bladzijde 36).

⑩ SPEAKERS A/B

Met elke druk op de bijbehorende toets zet u de set luidsprekers aangesloten op de SPEAKERS A en/of SPEAKERS B aansluitingen op het achterpaneel aan of uit.

⑪ CODE SET

Hiermee kunt u afstandsbedieningscodes instellen (zie bladzijde 38).

⑫ SLEEP

Hiermee kunt u de slaaptimer instellen.

⑬ VOLUME +/-

Hiermee verhoogt of verlaagt u het volume.

Opmerkingen

- Dit heeft geen invloed op het OUT (REC) niveau.
- Wanneer u op VOLUME +/- drukt om het volume van dit toestel te regelen, zal VOLUME op het voorpaneel meedraaien.

⑭ MUTE

Hiermee schakelt u de geluidswaergave tijdelijk uit. Druk nog eens op deze toets om de geluidswaergave op het oorspronkelijke volume voort te zetten (zie bladzijde 22).

Opmerking

De geluidswaergave in Zone 2 zal niet worden uitgeschakeld.

Zone 2 afstandsbediening

In dit hoofdstuk worden de functies van de toetsen op de Zone 2 afstandsbediening beschreven waarmee de Zone 2 functies kunnen worden bediend. U kunt met de Zone 2 afstandsbediening ook YAMAHA CD-spelers en een YAMAHA cassetdeck bedienen.

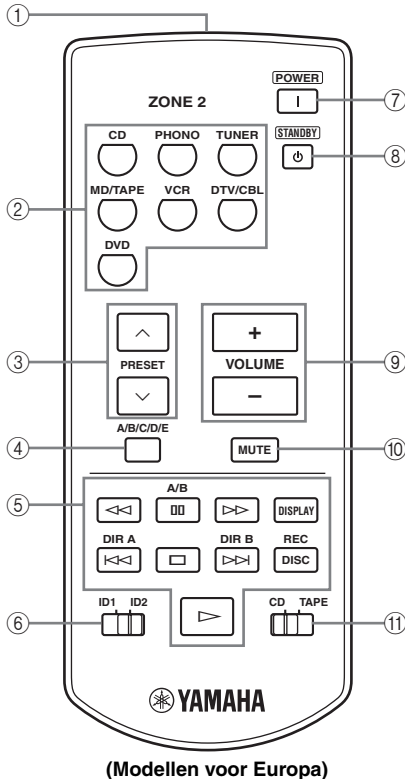

① Infraroodzender

Zendt infrarode signalen uit.

② Ingangskeuzetoetsen

Selecteer de signaalbron voor Zone 2.

③ PRESET \wedge / \vee

Kiest het voorkeuzenummer (1 t/m 8) wanneer de TUNER is geselecteerd als signaalbron.

④ A/B/C/D/E

Kiest de voorkeuzegroep (A t/m E) wanneer de TUNER is geselecteerd als signaalbron.

⑤ CD/TAPE bedieningstoetsen

Hiermee kunt u YAMAHA CD-spelers of een YAMAHA cassetdeck bedienen.

⑥ ID1/ID2 schakelaar

Hiermee kunt u de afstandsbedienings-ID heen en weer schakelen tussen ID1 en ID2 (zie bladzijde 33).

⑦ POWER

Schakelt de Zone 2 functie in.

⑧ STANDBY

Hiermee zet u Zone 2 uit (standby).

⑨ VOLUME +/-

Hiermee verhoogt of verlaagt u het volume voor Zone 2.

Opmerking

Dit heeft geen invloed op het OUT (REC) niveau.

⑩ MUTE

Hiermee schakelt u de geluidswaergave in Zone 2 tijdelijk uit. Druk nog eens op deze toets om de geluidswaergave op het oorspronkelijke volume voort te zetten.

⑪ CD/TAPE schakelaar

Hiermee schakelt u de bedieningstoetsen met het nummer ⑤ heen en weer tussen het bedienen van YAMAHA CD-spelers en het bedienen van YAMAHA cassetdecks.

Inzetten van batterijen in de afstandsbedieningen

■ Opmerkingen over batterijen

- Vervang alle batterijen wanneer u merkt dat het bereik van de afstandsbediening afneemt.
- Gebruik AA, R6, UM-3 batterijen voor de gewone afstandsbediening en AAA, R03, UM-4 batterijen voor de Zone 2 afstandsbediening.
- Zorg ervoor dat de polen de goede kant op zitten. Bekijk daarvoor de afbeelding binnenin het batterijvak van elk van de afstandsbedieningen.
- Haal de batterijen eruit wanneer u de afstandsbedieningen langere tijd niet zult gebruiken.
- Gebruik geen oude en nieuwe batterijen door elkaar.
- Gebruik geen verschillende soorten batterijen door elkaar (alkali en gewone (mangaan) batterijen bijvoorbeeld). Lees de informatie op de verpakking aandachtig door, want de verschillende soorten batterijen kunnen erg op elkaar lijken.
- We raden u sterk aan alkali batterijen te gebruiken.
- Als de batterijen zijn gaan lekken, moet u ze onmiddellijk weggooien. Raak het uit de batterijen gelekte materiaal niet aan en zorg ervoor dat het niet op uw kleding enz. komt. Maak het batterijvak goed schoon voor u er nieuwe batterijen in doet.
- Gooi batterijen nooit samen met gewoon huishoudelijk afval weg; neem bij het weggooien van batterijen de plaatselijk geldende regelgeving in acht.

Afstandsbediening

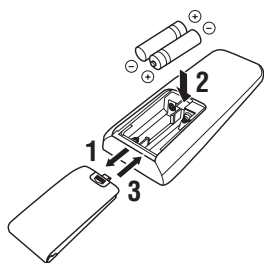

Zone 2 afstandsbediening

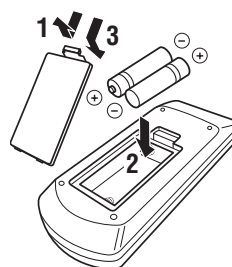

1 Open de klep van het batterijvak.

2 Doe de meegeleverde batterijen in elk van de afstandsbedieningen met de polen de goede kant op (+ en -) zoals aangegeven in het batterijvak.

3 Doe de klep weer dicht.

Gebruiken van de afstandsbedieningen

De afstandsbediening zendt een gerichte infraroodstraal uit.

Richt de afstandsbediening op de sensor op het voorpaneel van dit toestel wanneer u dit toestel wilt bedienen, of op de infraroodontvanger in Zone 2 wanneer dat vereist is.

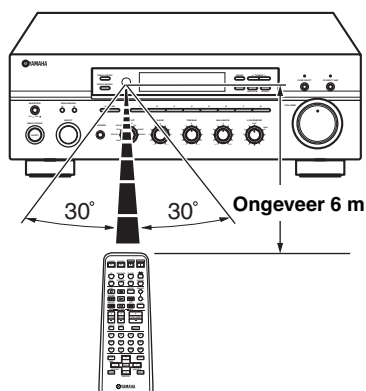

■ Omgaan met de afstandsbedieningen

- Er mogen zich geen grote obstakels bevinden tussen de afstandsbediening en het te bedienen toestel (of de infraroodontvanger in Zone 2).
- Mors geen water of andere vloeistoffen op de afstandsbedieningen.
- Laat de afstandsbedieningen niet vallen.
- Laat de afstandsbedieningen niet liggen en bewaar ze niet op de volgende plekken:
 - zeer vochtige plekken, bijvoorbeeld bij een bad
 - plekken waar de temperatuur hoog kan oplopen, zoals naast de verwarming of kachel
 - heel koude plekken
 - stoffige plekken
- Stel de sensor voor de afstandsbediening niet bloot aan sterke verlichting, in het bijzonder van TL lampen en dergelijke; anders is het mogelijk dat de afstandsbedieningen niet goed werken. Indien nodig dient u dit toestel uit direct licht te zetten.

AANSLUITINGEN

Aansluiten van de luidsprekers

Let erop dat u de linker (L) en rechter (R) kanalen, “+” (rood) en “-” (zwart) op de juiste manier aansluit. Als de aansluitingen niet kloppen, zal er geen geluid worden weergegeven via de luidsprekers en als de polariteit van de luidspreker-aansluitingen niet correct is, zal de weergave onnatuurlijk klinken met te weinig lage tonen.

LET OP

- U moet dit toestel uit zetten voor u de luidsprekers gaat aansluiten.
- Laat de blote luidsprekerdraden elkaar niet raken en zorg ervoor dat ze geen contact maken met de metalen onderdelen van het toestel. Hierdoor kunnen het toestel en/of de luidsprekers beschadigd raken.
- Gebruik magnetisch afgeschermd luidsprekers. Als dergelijke luidsprekers toch uw beeldscherm storen, zet de luidsprekers dan verder bij het beeldscherm vandaan.

- 1 Strip ongeveer 10 mm van de isolatie van het uiteinde van elk van de luidsprekerkabels en draai de ontblootte draadjes netjes in elkaar om kortsluiting te voorkomen.**

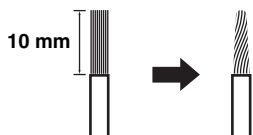

- 4 Draai de draad vervolgens met de knop weer vast.**

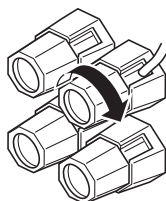

Rood: positief (+)
Zwart: negatief (-)

- 2 Schroef de knop los.**

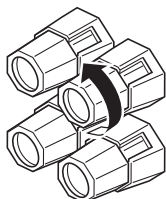

Rood: positief (+)
Zwart: negatief (-)

■ Opmerkingen over het luidsprekersnoer

Een luidsprekersnoer bestaat uit twee geïsoleerde draden naast elkaar. De ene draad is anders van kleur of vorm dan de andere, misschien door middel van een streep, groef of ribbels. Sluit de afwijkend gestreepte (gegroefde, geribbelde enz.) draad aan op de “+” (rode) aansluitingen van dit toestel en uw luidspreker. Sluit de gewone draad aan op de “-” (zwarte) aansluitingen van dit toestel en uw luidspreker.

- 3 Steek een ontbloot draadeind in het gat aan de zijkant van de aansluiting.**

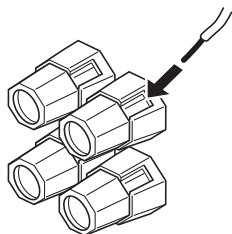

Rood: positief (+)
Zwart: negatief (-)

■ Aansluiten van bananenstekkers (Alleen modellen voor de V.S., Canada, Australië en algemene modellen)

Draai eerst de knop vast en steek vervolgens de bananenstekker in het uiteinde van de corresponderende aansluiting.

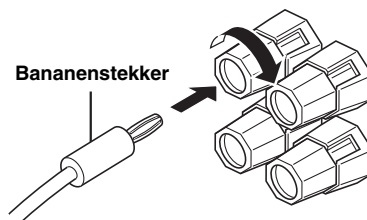

Opmerkingen

- U kunt één of twee luidsprekersets aansluiten op dit toestel. Als u een enkel luidsprekersysteem gebruikt, kunt u dit naar keuze met de SPEAKERS A of SPEAKERS B aansluitingen verbinden.
- Gebruik uitsluitend luidsprekers met de op het achterpaneel van dit toestel aangegeven impedantie.

Aansluiten van audio- en video-apparatuur

LET OP

- Sluit dit toestel of één van de andere componenten pas aan op het lichtnet wanneer alle verbindingen tussen de componenten gemaakt zijn.
 - Alle aansluitingen moeten correct zijn: L (links) op L, R (rechts) op R, “+” op “+” en “-” op “-”. Raadpleeg tevens de handleidingen van elk van uw componenten.
 - Gebruik RCA (tulp) stekkerkabels voor audio/video apparatuur met uitzondering van luidsprekers.
- ☀
- De PHONO aansluitingen zijn ontworpen voor draaitafels met een MM of hoogvermogen MC cartridge. Als u een draaitafel heeft met een laagvermogen MC cartridge, dient u een in-line versterkermodule of een MC-head versterker te gebruiken wanneer u uw draaitafel op de PHONO wilt aansluiten.
 - Sluit uw draaitafel tevens aan op de GND aansluiting om storende ruis in het signaal te verminderen. Bij sommige draaitafels is het echter mogelijk dat u minder ruis hoort wanneer u de GND aansluiting niet gebruikt.

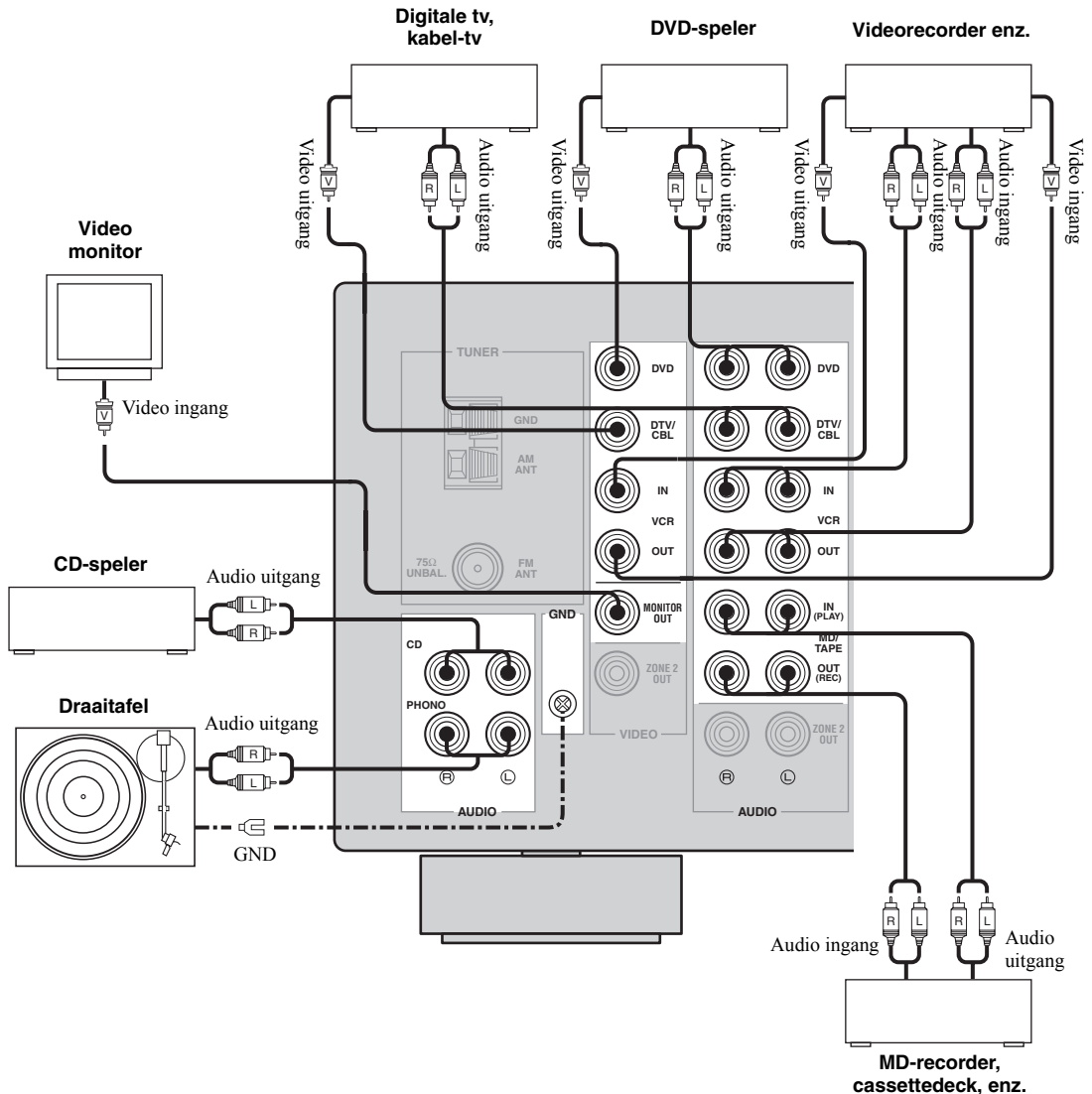

Aansluiten van de AM en FM antennes

Dit toestel wordt geleverd met zowel een AM als een FM binnenantenne. Normaal gesproken zorgen deze antennes voor een voldoende sterke ontvangst. Verbind de antennes op de juiste manier met de bijbehorende aansluitingen.

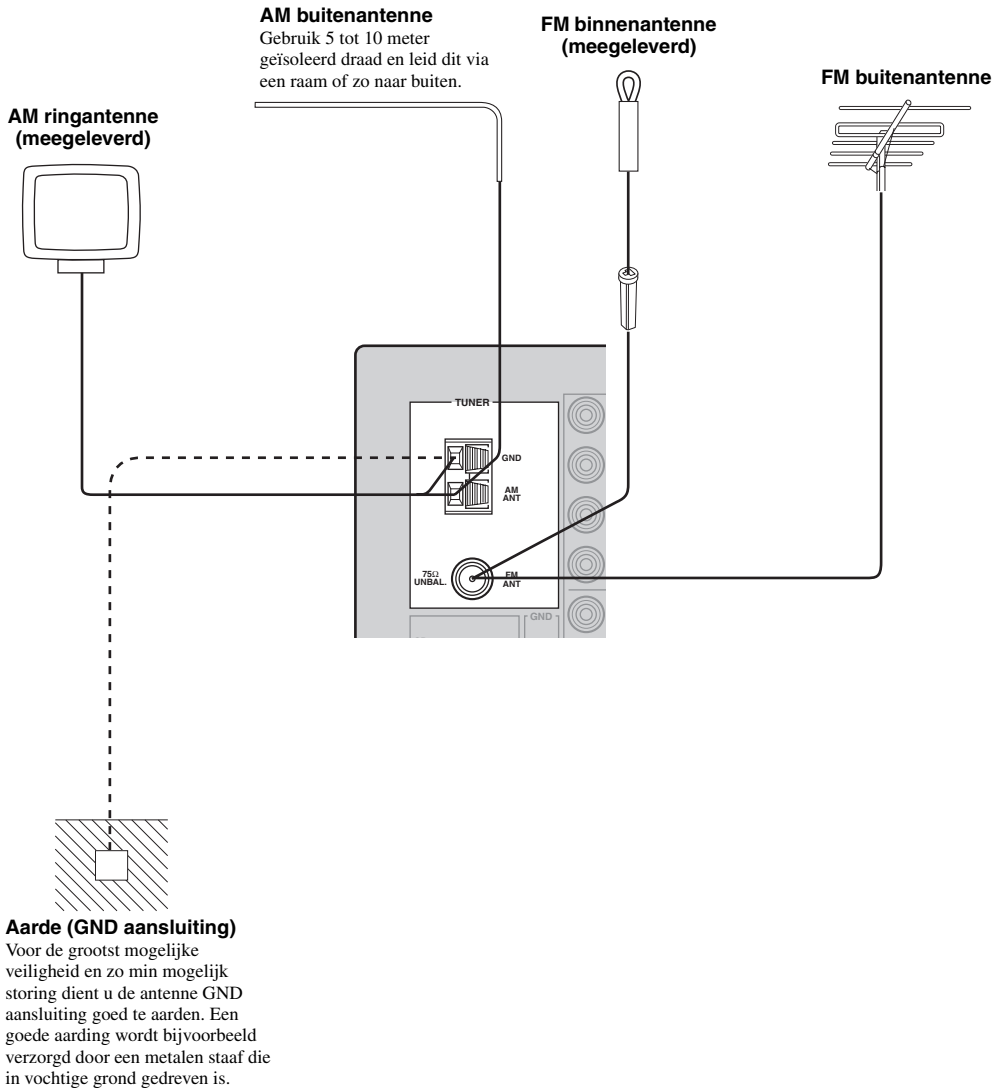

Opmerkingen

- Een goed geïnstalleerde buitenantenne geeft een betere ontvangst dan een binnenantenne. Als u last heeft van een slechte ontvangst, probeer dan of de ontvangst verbetert met een buitenantenne. Vraag bij uw dichtstbijzijnde erkende YAMAHA dealer of servicecentrum naar de mogelijkheden met buitenantennes.
- Als u een FM buitenantenne aansluit, mag de FM binnenantenne niet meer zijn aangesloten op het toestel.
- Om storing door bijvoorbeeld de ontsteking van verbrandingsmotoren te minimaliseren, dient u de antenne zo ver mogelijk bij drukverkeer vandaan te plaatsen.
- Houd de antennekabel, plat of coaxiaal, zo kort mogelijk. Is de kabel te lang, rol het overbodige stuk dan niet op.
- De antenne dient minstens 2 meter uit de buurt van gewapend betonnen muren of metalen constructies geplaatst te worden.

■ Aansluiten van de AM ringantenne

- 1** Maak de AM ringantenne voor gebruik gereed.

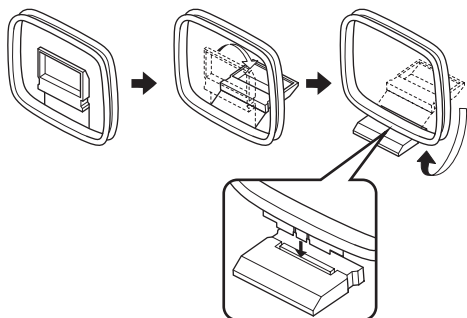

- 2** Houd het lipje ingedrukt.

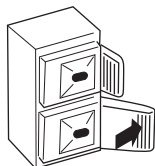

- 3** Doe de ene draad van de AM ringantenne in de AM ANT aansluiting.

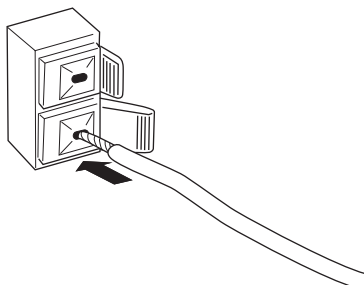

- 4** Laat het lipje weer los.

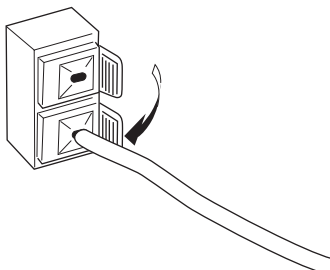

- 5** Herhaal de stappen 2 t/m 4 en steek de andere draad van de AM ringantenne in de GND aansluiting.

- 6** Stel de AM ringantenne zo op dat u de beste ontvangst verkrijgt.

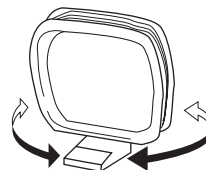

Opmerkingen

- De AM ringantenne moet niet te dicht bij dit toestel geplaatst worden.
- Een goed geïnstalleerde buitenantenne geeft een betere ontvangst dan een binnenantenne. Als u last heeft van een slechte ontvangst, probeer dan of de ontvangst verbetert met een buitenantenne. Wij bevelen u aan een 5 tot 10 meter lange geïsoleerde draad aan te sluiten op de AM ANT aansluiting en deze via een raam of zo naar buiten te leiden. Vraag bij uw dichtstbijzijnde erkende YAMAHA dealer of service-centrum naar de mogelijkheden met buitenantennes.
- De AM ringantenne moet altijd aangesloten blijven, zelfs als er een AM buitenantenne op dit toestel is aangesloten.

Aansluiten van het netsnoer

Doe het ene uiteinde van het netsnoer in AC IN op het achterpaneel van dit toestel en steek vervolgens de stekker aan het andere uiteinde in het stopcontact wanneer alle andere aansluitingen gemaakt zijn.

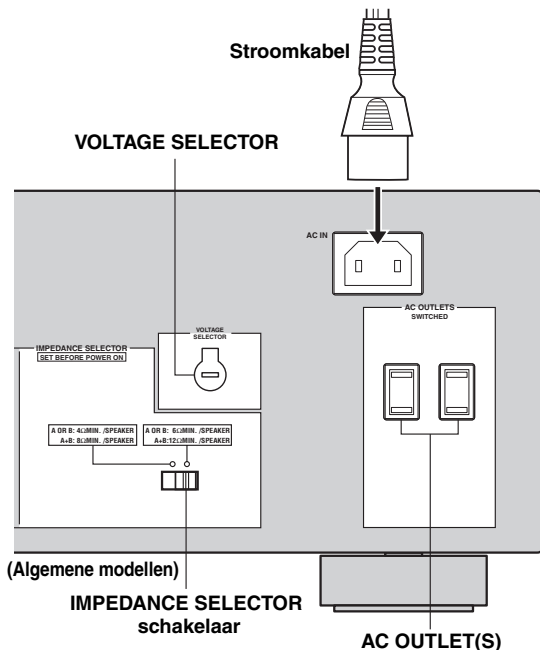

■ COUPLER aansluitingen

Als u de jumpers van de PRE OUT/MAIN IN aansluitingen afhaalt, kan dit toestel apart worden gebruikt als een aansturende versterker of als eindversterker. Deze aansluitingen kunnen worden gebruikt om een signaalverwerkend systeem op aan te sluiten, bijvoorbeeld een grafische equalizer of een aparte surround processor. Als dergelijke externe apparatuur wordt aangesloten op dit toestel, kunt u met de VOLUME regeling van dit toestel het algemene geluidsniveau regelen. Om externe apparatuur aan te kunnen sluiten, moet u eerst de jumper (korstsluitpen of -plaatje) verwijderen van de PRE OUT/MAIN IN aansluitingen en dient u vervolgens de ingangsaansluitingen van de externe apparatuur te verbinden met de PRE OUT aansluitingen, of de uitgangsaansluitingen daarvan met de MAIN IN aansluitingen. Voor details dient u tevens de handleiding van de externe apparatuur in kwestie te raadplegen.

Opmerkingen

- Wanneer u de COUPLER aansluitingen niet gebruikt, mag u in geen geval de jumpers verwijderen. Als deze verwijderd zijn, zal dit toestel namelijk geen geluid meer produceren.
- Wanneer u dit toestel gebruikt met externe apparatuur aangesloten via de COUPLER aansluitingen, moet u ervoor zorgen dat de CD DIRECT AMP toets en de PURE DIRECT toets op het voorpaneel beide uitgeschakeld zijn.
- Wanneer u dit toestel als eindversterker gebruikt, dient u de uitgangsaansluitingen van een externe aansturende versterker enz. te verbinden met de MAIN IN aansluitingen van dit toestel. In dit geval zullen de bedieningsorganen van dit toestel niet functioneren, met uitzondering van de PHONES aansluiting en de SPEAKERS A/B toetsen. Gebruik in plaats daarvan de bedieningsorganen op de aansturende versterker voor het regelen van het volume enz.

■ AC OUTLET(S) (SWITCHED)

Modellen voor Australië 1 Netstroomaansluiting
Overige modellen 2 Netstroomaansluitingen

Via de netstroomaansluitingen op dit toestel kunt u andere componenten in uw systeem van stroom voorzien. Deze aansluiting(en) voorzien de erop aangesloten componenten van stroom wanneer dit toestel aan staat. Voor informatie over het maximale vermogen (totale stroomverbruik van de componenten) zie "TECHNISCHE GEGEVENS" op bladzijde 42.

■ VOLTAGE SELECTOR (Alleen modellen voor Azië en algemene modellen)

De VOLTAGE SELECTOR op het achterpaneel van dit toestel moet worden ingesteld op de bij u ter plaatse gangbare netspanning VOOR u de stekker in het stopcontact doet.

De mogelijke voltages zijn als volgt:

Modellen voor Azië

..... 220/230–240 V, 50/60 Hz wisselstroom

Algemene modellen

..... 110/120/220/230–240 V, 50/60 Hz wisselstroom

■ IMPEDANCE SELECTOR schakelaar

LET OP

U mag de IMPEDANCE SELECTOR schakelaar in geen geval omzetten terwijl dit toestel aan staat, want hierdoor zal het toestel kapot gaan.

Kies de stand van de schakelaar (links of rechts) aan de hand van de impedantie van de luidsprekers in uw systeem.

Stand van de schakelaar	Impedantieniveau
Rechts	Als u één set (A of B) gebruikt, moet de impedantie van elk van de luidsprekers 6 Ω of hoger zijn.
	Als u twee sets (A en B) gebruikt, moet de impedantie van elk van de luidsprekers 12 Ω of hoger zijn.
Links	Als u één set (A of B) gebruikt, moet de impedantie van elk van de luidsprekers 4 Ω of hoger zijn.
	Als u twee sets (A en B) gebruikt, moet de impedantie van elk van de luidsprekers 8 Ω of hoger zijn.

Opmerkingen

- Modellen voor Canada kunnen niet tegelijkertijd gebruik maken van twee aparte luidsprekersets (A en B) wanneer de IMPEDANCE SELECTOR schakelaar op de 6 Ω stand staat.
- Als dit toestel niet aan gaat, is het mogelijk dat de IMPEDANCE SELECTOR schakelaar niet helemaal in de gewenste stand staat. In een dergelijk geval dient u de schakelaar helemaal in de juiste stand te zetten wanneer de stroomvoorziening van dit toestel volledig is afgesloten.

Aan en uit zetten van dit toestel

Wanneer alle aansluitingen gemaakt zijn, kunt u dit toestel aan zetten.

1

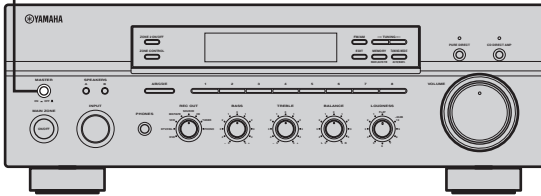

1 Druk MASTER ON/OFF naar binnen in de ON stand om dit toestel aan te zetten.

Main Zone voor dit toestel zal worden ingeschakeld.



U kunt de Main Zone voor dit toestel uit (standby) zetten door op MAIN ZONE ON/OFF op het voorpaneel of op STANDBY op de afstandsbediening te drukken.

Druk op MAIN ZONE ON/OFF op het voorpaneel (of op POWER op de afstandsbediening) om de Main Zone voor dit toestel weer aan te zetten.

Druk nog eens op MASTER ON/OFF op het voorpaneel om de knop naar buiten te laten komen in de OFF stand om het toestel uit te zetten.



Terwijl MASTER ON/OFF op het voorpaneel naar binnen gedrukt in de ON stand staat, kunt u Zone 2 naar believen inschakelen of uit (standby) zetten (zie bladzijde 35).

WEERGAVE EN OPNAME

LET OP

Wees zeer voorzichtig wanneer u CD's en dergelijke afspeelt die zijn gecodeerd met DTS. Als u een DTS gecodeerde CD afspeelt met een CD-speler die niet geschikt is voor DTS, zult u alleen maar een zeer storend geruis horen die uw luidsprekers kan beschadigen. Controleer of uw CD-speler geschikt is voor DTS gecodeerde CD's. Controleer ook het uitgangsniveau van uw CD-speler voor u een DTS gecodeerde CD gaat afspelen.

Weergeven van een signaalbron

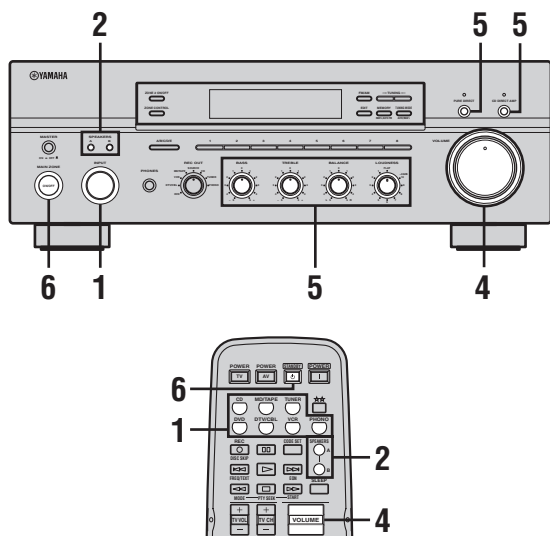

- 1 Verdraai INPUT op het voorpaneel (of gebruik de ingangskeuzetoetsen op de afstandsbediening) om de signaalbron waar u naar wilt luisteren te selecteren.

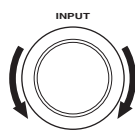

Voorpaneel

of



Afstandsbediening

- 2 Druk op SPEAKERS A en/of SPEAKERS B op het voorpaneel of de afstandsbediening om de luidspreker sets A en/of B te selecteren.

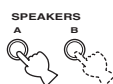

Voorpaneel

of

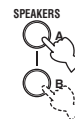

Afstandsbediening

Opmerkingen

- Zowel SPEAKERS A als B kan worden geselecteerd.
- Controleer of de IMPEDANCE SELECTOR schakelaar correct is ingesteld (zie bladzijde 15).

- 3 Laat de signaalbron weergeven.

- 4 Druk op VOLUME op het voorpaneel (of op VOLUME +/- op de afstandsbediening) om het uitgangsniveau van de geluidsweggeve in te stellen.

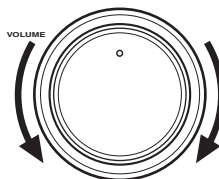

Voorpaneel

of

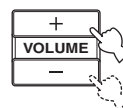

Afstandsbediening

- 5 Regel de toonweergave met BASS, TREBLE, BALANCE en LOUDNESS, of met CD DIRECT AMP en de PURE DIRECT toetsen op het voorpaneel.**

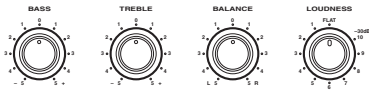

- 6 Druk nog eens op MAIN ZONE ON/OFF op het voorpaneel (of op STANDBY op de afstandsbediening) wanneer u klaar bent en het toestel uit (standby) wilt zetten.**

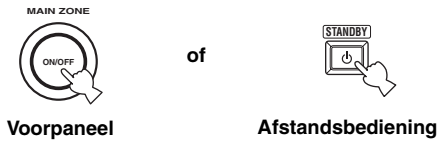

Regelen van de toonweergave

Regelen van de BALANCE

Regelt de balans tussen het volume van de linker en rechter luidsprekers ter compensatie van afwijkingen die worden veroorzaakt door de opstelling van de luidsprekers of door de omstandigheden in de luisterruimte.

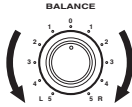

Gebruiken van de CD DIRECT AMP toets

Hiermee worden signalen van uw CD-speler direct naar de speciale ingebouwde versterker voor de CD-speler geleid. Deze signalen passeren ongewijzigd de INPUT en BASS, TREBLE, BALANCE en LOUDNESS schakelingen en gaan rechtstreeks naar de eindversterker zodat de CD-signalen niet gewijzigd worden en de meest natuurgetrouwe weergave verkregen wordt. De CD DIRECT AMP indicator licht op en na een paar seconden gaat het display op het voorpaneel uit.



Gebruiken van de PURE DIRECT toets

Signalen van uw audiobronnen zullen zo worden geleid dat deze de BASS, TREBLE, BALANCE en LOUDNESS schakelingen passeren, zodat de audiosignalen niet gewijzigd worden en de meest natuurgetrouwe weergave verkregen wordt.



Opmerking

Als zowel de CD DIRECT AMP als PURE DIRECT toetsen zijn ingeschakeld, zal alleen de CD DIRECT AMP toets in werking zijn.

Regelen van de BASS en TREBLE

Hiermee kunt u de weergave van de hoge en lage tonen regelen.

BASS

Hiermee verhoogt of verlaagt u de versterking van de lage tonen.

TREBLE

Hiermee verhoogt of verlaagt u de versterking van de hoge tonen.

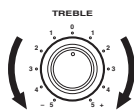
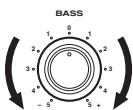

Regelen van de LOUDNESS

Bewaart een volledig toonbereik bij elk volumeniveau om te compenseren voor het feit dat het menselijk gehoor bij lage volumes minder gevoelig is voor zowel hogere als lagere tonen.

LET OP

Als CD DIRECT AMP of PURE DIRECT is ingeschakeld met LOUDNESS ingesteld op een bepaald niveau, zullen de ingangssignalen de LOUDNESS schakeling passeren, waardoor het uitgangsniveau plotseling zal toenemen. Om te voorkomen dat uw gehoor of uw luidsprekers beschadigd raken, moet u daarom op CD DIRECT AMP of PURE DIRECT drukken nadat u het geluidsniveau verlaagd heeft of nadat u gecontroleerd of LOUDNESS correct is ingesteld.

1 Zet de LOUDNESS regeling op het voorpaneel op de FLAT stand.

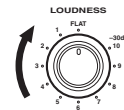

2 Verdraai VOLUME op het voorpaneel (of gebruik VOLUME +/- op de afstandsbediening) om het uitgangsniveau van de geluidswaergave in te stellen op het hardste niveau waar u naar zou willen luisteren.

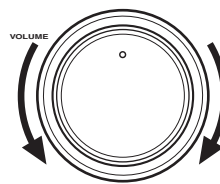

Voorpaneel

of



Afstandsbediening

3 Verdraai LOUDNESS tot u het gewenste volume heeft ingesteld.

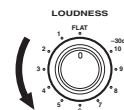

Opnemen van een signaalbron

Opmerkingen

- De VOLUME, BASS, TREBLE, BALANCE en LOUDNESS regelaars en de CD DIRECT AMP en PURE DIRECT toetsen hebben geen effect op het signaal van de bron waarvan wordt opgenomen.
- Controleer de regelingen met betrekking tot het auteursrecht in het gebied waar u zich bevindt voor u opnamen gaat maken van platen, CD's, radio enz. Opnemen van auteursrechtelijk beschermd materiaal kan inbreuk maken op de op het materiaal rustende rechten.

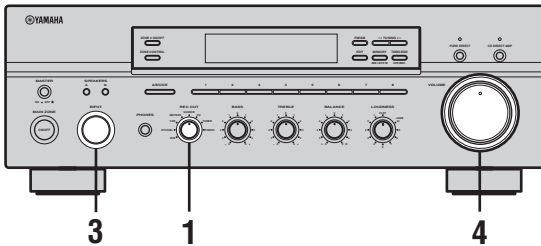

- 1 Verdraai REC OUT op het voorpaneel en selecteer de signaalbron waarvan u wilt opnemen.**

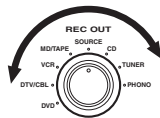

Om op te nemen van de signaalbron waar u op dit moment naar kijkt of luistert, dient u REC OUT op SOURCE te zetten.

Om op te nemen van een andere signaalbron dan die waar u op dit moment naar kijkt of luistert, dient u REC OUT op de signaalbron te zetten waarvan u wilt opnemen.

- 2 Laat de signaalbron waarvan u wilt opnemen vervolgens afspelen.**

- 3 Verdraai INPUT op het voorpaneel eventueel om de signaalbron waarvan u wilt opnemen te controleren.**

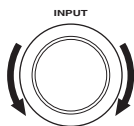

- 4 Verdraai VOLUME op het voorpaneel (of druk op VOLUME +/- op de afstandsbediening) om het uitgangsniveau van de geselecteerde signaalbron waarvan u wilt opnemen in te stellen.**

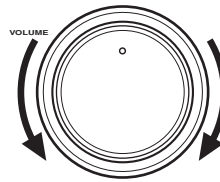

Voorpaneel



of

Afstandsbediening

- 5 Begin de opname op de op dit toestel aangesloten MD-recorder, cassetdeck of videorecorder.**

Opmerking

Als u REC OUT instelt op een signaalbron anders dan die waar u op dit moment naar luistert of kijkt, zal de opname geen invloed ondergaan wanneer u vervolgens tijdens de opname een andere signaalbron kiest met INPUT op het voorpaneel (of met de corresponderende ingangskeuzetoets op de afstandsbediening).



U kunt het geluid en/of beeld dat wordt opgenomen volgen door INPUT op het voorpaneel te verdraaien (of op MD/TAPE of VCR op de afstandsbediening te drukken) en de MD-recorder, het cassetdeck of de videorecorder waarmee wordt opgenomen te selecteren.

Gebruiken van de slaaptimer

Met deze functie kunt het toestel zichzelf uit (standby) laten schakelen na een door u bepaalde tijd. Deze slaaptimer is bijvoorbeeld handig wanneer u gaat slapen terwijl uw installatie nog aan het spelen of opnemen is. De slaaptimer schakelt ook automatisch de op de AC OUTLET(S) netstroomaansluitingen aangesloten externe apparatuur uit.

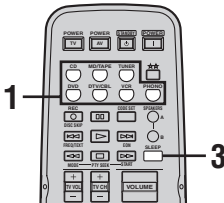

Opmerkingen

- De slaaptimer kan alleen worden ingesteld via de afstandsbediening.
- De slaaptimer schakelt automatisch Zone 2 uit. De stroom voor de Zone 2 componenten wordt echter niet uitgeschakeld.

- 1 Gebruik één van de ingangskeuzetoetsen op de afstandsbediening om de gewenste signaalbron te selecteren.**



- 2 Begin de weergave op de geselecteerde signaalbron.**

- 3 Druk net zo vaak op SLEEP tot u de gewenste tijd heeft ingesteld voor dit toestel zichzelf zal uitschakelen.**

Met elke druk op SLEEP zal het display op het voorpaneel als volgt veranderen.



→ SLEEP 120 min → SLEEP 90 min
← SLEEP OFF ← SLEEP 30 min ← SLEEP 60 min ←

De SLEEP indicator knippert terwijl u de tijd voor de slaaptimer aan het instellen bent.

SLEEP 120min 

- 4 Druk net zo vaak op SLEEP tot SLEEP OFF op het display op het voorpaneel verschijnt.**



Na een paar seconden zal SLEEP OFF verdwijnen van het display en de SLEEP indicator uit gaan.



U kunt de slaaptimer ook annuleren door met STANDBY op de afstandsbediening (of MAIN ZONE ON/OFF of MASTER ON/OFF op het voorpaneel) het toestel uit (standby) te zetten.

Tijdelijk uitschakelen van de geluidswaergave

1 Druk op MUTE op de afstandsbediening om de geluidswaergave tijdelijk uit te schakelen.

De MUTE indicator zal gaan knipperen en MUTE ON zal verschijnen op het display op het voorpaneel.

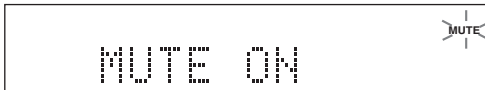

Na een paar seconden zal MUTE ON verdwijnen van het display op het voorpaneel.

2 Druk op MUTE op de afstandsbediening om de geluidswaergave te hervatten.

De MUTE indicator zal verdwijnen van het display op het voorpaneel.



AFSTEMMEN OP FM/AM RADIO

U kunt op 2 manieren afstemmen op een radiozender: automatisch of met de hand. Kies welke methode u wilt gebruiken aan de hand van uw persoonlijke voorkeur en de sterkte van de te ontvangen zenders.

Automatisch afstemmen

Automatisch afstemmen gaat goed wanneer u sterke signalen ontvangt en er weinig storing is.

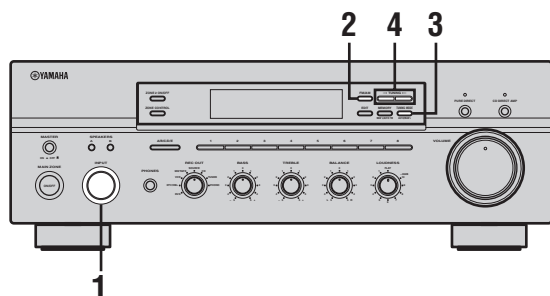

- 1 **Verdraai INPUT (of druk op TUNER op de afstandsbediening) om de TUNER als signaalbron te selecteren.**

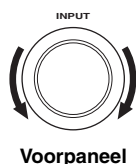

of



Afstandsbediening

- 2 **Druk op FM/AM op het voorpaneel om de radioband te kiezen (FM of AM (MG)).**
FM of AM zal op het display op het voorpaneel verschijnen.



- 3 **Druk op TUNING MODE op het voorpaneel zodat de AUTO indicator op het display oplicht.**



AUTO
Licht op

- 4 **Druk één keer op TUNING </> om het automatisch afstemmen te laten beginnen.**

Druk op > om af te stemmen op een hogere frequentie.

Druk op < om af te stemmen op een lagere frequentie.

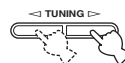

Opmerkingen

- Wanneer er is afgestemd op een zender, zal de frequentie waarop is afgestemd worden getoond op het display.
- Om af te stemmen op een andere zender dient u nog eens op TUNING </> te drukken.
- Als het automatisch afstemmen niet stopt bij de gewenste zender omdat de signalen daarvan te zwak zijn, kunt u proberen er met de hand op af te stemmen.

Handmatig afstemmen

Handmatig afstemmen is nuttig wanneer u wilt afstemmen op zwakke zenders.

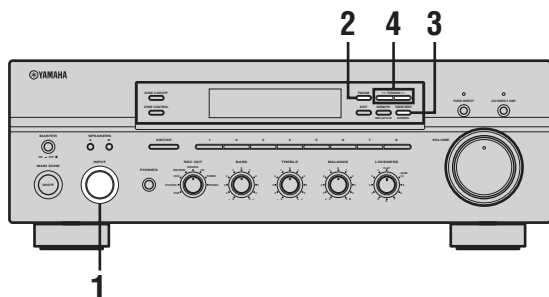

- 1 Verdraai INPUT (of druk op TUNER op de afstandsbediening) om de TUNER als signaalbron te selecteren.

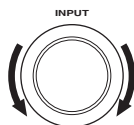

Voorpaneel

of



Afstandsbediening

- 2 Druk op FM/AM op het voorpaneel om de radioband te kiezen (FM of AM (MG)).
FM of AM zal op het display op het voorpaneel verschijnen.



- 3 Druk op TUNING MODE op het voorpaneel zodat de AUTO indicator van het display verdwijnt.



AUTO
Verdwijnt

- 4 Druk op TUNING </> om met de hand af te stemmen op de gewenste zender.

Houd de toets ingedrukt om de frequentie doorlopend te laten veranderen.

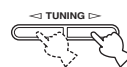

Opmerkingen

- Wanneer er is afgestemd op een zender, zal de frequentie waarop is afgestemd worden getoond op het display.
- Als u afstemt op een FM zender, zal deze automatisch in mono worden ontvangen om de geluidskwaliteit te verbeteren.

Automatisch voorprogrammeren

Met de automatische voorprogrammering kunt u FM zenders automatisch laten voorprogrammeren. Met deze functie zal het toestel automatisch afstemmen op FM zenders met een goede ontvangst en deze, op volgorde, opslaan tot een maximum van 40 stuks (8 zenders in 5 groepen, A1 t/m E8). U kunt vervolgens gemakkelijk via de bijbehorende voorkeuzenummers afstemmen op de voorgeprogrammeerde zenders.

Opmerkingen

- Zendergegevens die reeds zijn opgeslagen onder een bepaald nummer zullen worden gewist wanneer u een andere zender onder dat voorkeuzennummer opslaat.
- Als het aantal voorgeprogrammeerde zenders niet tot het maximum 40 (E8) komt, konden er met het automatisch voorprogrammeren niet meer geschikte zenders gevonden worden.
- Alleen FM zenders met een voldoende sterke ontvangst worden opgeslagen bij het automatisch voorprogrammeren. Als de zender die u wilt voorprogrammeren te zwak is, kunt u deze met de hand voorprogrammeren.

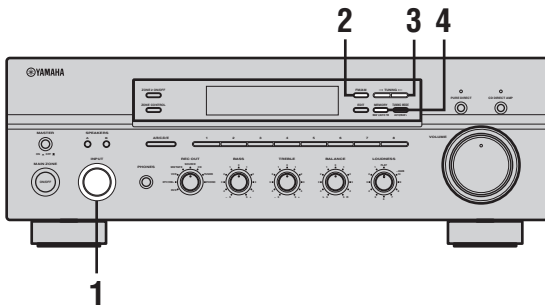

- 1 Verdraai INPUT (of druk op TUNER op de afstandsbediening) om de TUNER te selecteren.

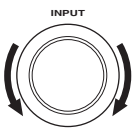

Voorpaneel

of



Afstandsbediening

- 2 Druk op FM/AM op het voorpaneel en kies FM als radioband.

FM zal op het display op het voorpaneel verschijnen.



- 3 Houd MEMORY op het voorpaneel tenminste 3 seconden ingedrukt.

De voorkeuzegroep en de MEMORY en AUTO indicators zullen gaan knipperen op het display op het voorpaneel.



- 4 Druk één keer op TUNING </> om het automatisch voorprogrammeren te laten beginnen.

Druk op > om af te stemmen op een hogere frequentie.

Druk op < om af te stemmen op een hogere frequentie.

Wanneer het automatisch voorprogrammeren klaar is, zal de frequentie voor de laatst voorgeprogrammeerde zender op het display getoond worden.

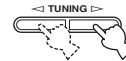

Opmerkingen

- Als er niet op TUNING </> binnen ongeveer 5 seconden terwijl de MEMORY en AUTO indicators nog aan het knipperen zijn, zal het automatisch voorprogrammeren beginnen vanaf de getoonde frequentie naar hogere frequenties toe.
- Zenders worden voorgeprogrammeerd op de volgorde waarin ze gevonden worden, tot een maximum van 8 in elk van de voorkeuzegroepen. Als er al 8 zenders in een voorkeuzegroep staan, wordt er automatisch overgeschakeld naar de volgende voorkeuzegroep met 8 plaatsen.

■ Aangepast automatisch voorprogrammeren

U kunt een bepaalde groep en een bepaald nummer opgeven waar het automatisch voorprogrammeren van FM zenders moet beginnen.

1 Houd MEMORY op het voorpaneel tenminste 3 seconden ingedrukt.



2 Druk op A/B/C/D/E en vervolgens op één van de voorkeuzenummers op het voorpaneel om de voorkeuzegroep en het voorkeuzenummer te selecteren waaronder de eerst gevonden zender moet worden opgeslagen.

Als u bijvoorbeeld C5 selecteert, zal de eerste zender die wordt gevonden worden geprogrammeerd onder C5, en de volgende zenders onder C6, C7 enz.

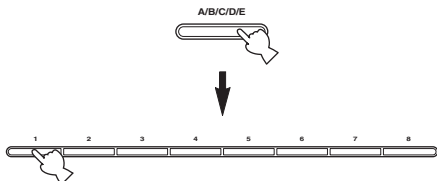

3 Druk één keer op TUNING </> om het automatisch voorprogrammeren te laten beginnen.

Druk op > om af te stemmen op een hogere frequentie.

Druk op < om af te stemmen op een lagere frequentie.

Wanneer het automatisch voorprogrammeren klaar is, zal de frequentie voor de laatst voorgeprogrammeerde zender op het display getoond worden.

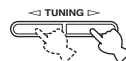

Opmerking

Het automatisch voorprogrammeren stopt wanneer voorkeuzenummer E8 bereikt is.

Handmatig afstemmen

U kunt ook met de hand maximaal 40 zenders (8 zenders in 5 groepen; A1 t/m E8) voorprogrammeren. U kunt vervolgens gemakkelijk via de bijbehorende voorkeuzenummers afstemmen op de voorgeprogrammeerde zenders.

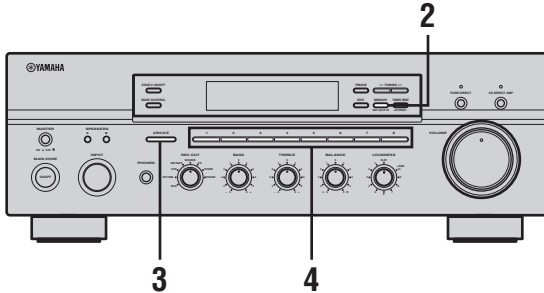

1 Herhaal de stappen 1 t/m 4 bij “Automatisch afstemmen” of bij “Handmatig afstemmen” en stem af op de gewenste zender.

Wanneer er is afgestemd op een zender, zal de frequentie waarop is afgestemd worden getoond op het display.

2 Druk op MEMORY op het voorpaneel.

De MEMORY indicator gaat ongeveer 5 seconden lang knipperen op het display op het voorpaneel.



MEMORY
Knippert

3 Druk herhaaldelijk op A/B/C/D/E op het voorpaneel om de voorkeuzegroep te selecteren (A t/m E).

De geselecteerde zendergroep zal verschijnen op het display op het voorpaneel.

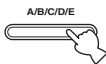

4 Druk op het gewenste voorkeuzenummer op het voorpaneel om het voorkeuzenummer (1 t/m 8) te selecteren waaronder u de zender wilt opslaan.

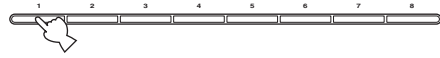

Opmerking

Deze handeling moet worden verricht binnen 5 seconden, terwijl de MEMORY indicator nog knippert op het display. Anders zal het handmatig voorprogrammeren automatisch worden geannuleerd.

5 Druk op MEMORY op het voorpaneel om de zender in het geheugen op te slaan.

6 Herhaal de stappen 1 t/m 5 om andere zenders op te slaan.

Opmerkingen

- Zendergegevens die reeds zijn opgeslagen onder een bepaald nummer zullen worden gewist wanneer u een andere zender onder dat voorkeuzenummer opslaat.
- De soort ontvangst (stereo of mono) wordt samen met de frequentie van de zender opgeslagen.

Selecteren van voorkeuzezenders

U kunt op de gewenste zender afstemmen door eenvoudigweg het voorkeuzenummer waaronder die zender is opgeslagen te selecteren.

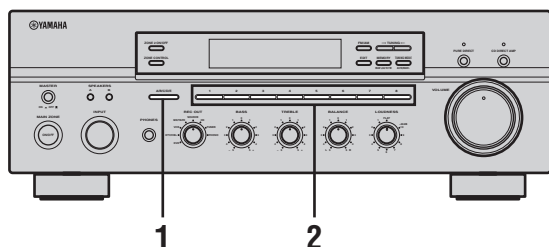

- 1 Druk herhaaldelijk op A/B/C/D/E op het voorpaneel (of op A/B/C/D/E </> op de afstandsbediening) en selecteer een zendergroep (voorkeuzegroep) (A t/m E).**
De geselecteerde zendergroep zal verschijnen op het display op het voorpaneel.

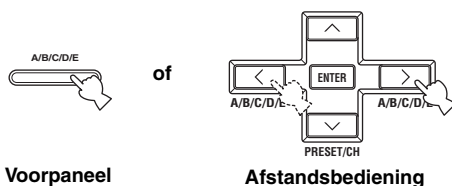

- 2 Druk op het gewenste voorkeuzenummer op het voorpaneel (of op PRESET/CH ^ / v op de afstandsbediening) om het voorkeuzenummer (1 t/m 8) te selecteren waaronder u de zender wilt opslaan.**
Het voorkeuzenummer verschijnt op het display op het voorpaneel, samen met de radioband en de frequentie.

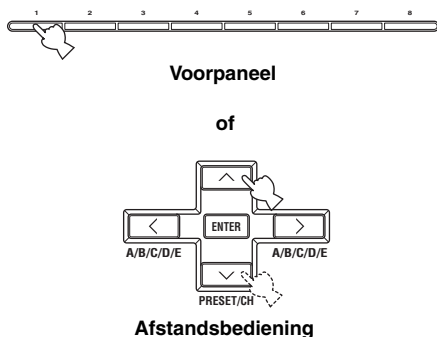

Omwisselen van voorkeuzezenders

U kunt twee voorkeuzezenders van plaats laten wisselen. De volgende procedure geeft een voorbeeld waarin voorkeuzezender E1 wordt omgewisseld met voorkeuzezender A5.

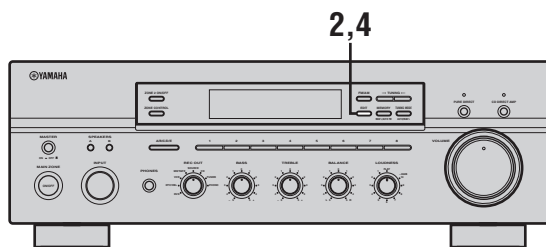

- 1 Herhaal de stappen 1 en 2 onder "Selecteren van voorkeuzezenders" en selecteer voorkeuzezender E1.**
- 2 Druk op EDIT op het voorpaneel.**
De E1 en MEMORY indicators zullen gaan knipperen op het display op het voorpaneel.



- 3 Herhaal de stappen 1 en 2 onder "Selecteren van voorkeuzezenders" en selecteer voorkeuzezender A5.**
De A5 en MEMORY indicators zullen gaan knipperen op het display op het voorpaneel.

MEMORY
Knippert

- 4 Druk nog eens op EDIT op het voorpaneel.**
E1-A5 zal verschijnen op het display op het voorpaneel ten teken dat de beide voorkeuzezenders van plaats hebben gewisseld.



RADIO DATA SYSTEM (ALLEEN MODELLEN VOOR EUROPA)

Ontvangen van Radio Data Systeem zenders

Radio Data Systeem is een systeem voor gegevensoverdracht dat door FM zenders in een groot aantal landen worden gebruikt. De Radio Data Systeem functies worden verzorgd door zenders in een netwerk. Dit toestel is geschikt voor verschillende soorten Radio Data Systeem gegevens, zoals PS (Programma Service naam), PTY (Programmatype), RT (Radio Tekst), CT (Klok-tijd), EON (Enhanced Other Networks; Verbeterde service andere netwerken) wanneer er wordt afgestemd op Radio Data Systeem zenders.

■ PS (Programma Service naam) functie:

De naam van de Radio Data Systeem zender waarop is afgestemd zal worden getoond.

■ PTY (Programmatype) functie:

Radio Data Systeem zenders maken onderscheid tussen 15 soorten programma's.

NEWS	Nieuws
AFFAIRS	Actualiteiten
INFO	Algemene informatie
SPORT	Sport
EDUCATE	Educatief
DRAMA	Theater
CULTURE	Cultuur
SCIENCE	Wetenschap
VARIED	Licht amusement
POP M	Pop
ROCK M	Rock
M.O.R. M	Middle-of-the-road muziek (easy-listening)
LIGHT M	Licht klassiek
CLASSICS	Klassiek
OTHER M	Overige muziek

■ RT (Radio Tekst) functie:

Informatie over het programma (de titel van het muziekstuk, naam van de artiest enz.) op de Radio Data Systeem zender waar u op afgestemd heeft kan tot maximaal 64 alfanumerieke tekens, inclusief het trema, op het display worden getoond. Als er andere tekens worden gebruikt voor de RT gegevens, zullen deze worden aangegeven met een streepje (_).

■ CT (Klok Tijd) functie:

De tijd op dit moment wordt getoond en elke minuut bijgewerkt. In het geval deze gegevens wegvallen, kan "CT WAIT" verschijnen.

■ EON (Enhanced Other Networks; Verbeterde service andere netwerken):

Zie "De EON functie" op bladzijde 31.

Overschakelen naar een bepaalde Radio Data Systeem functie

Er zijn vier manieren waarop de Radio Data Systeem gegevens getoond kunnen worden. De PS, PTY, RT en/of CT indicators die corresponderen met de Radio Data Systeem gegevens die door de huidige zender verzorgd worden zullen oplichten op het display op het voorpaneel.

- 1 Druk op TUNER op de afstandsbediening om dit toestel in de tunerfunctie (radio) te zetten.



- 2 Druk herhaaldelijk op FREQ/TEXT op de afstandsbediening om de diverse Radio Data Systeem gegevens te bekijken die worden verzorgd door de huidige zender.

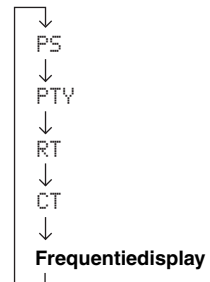

Opmerkingen

- Druk pas op **FREQ/TEXT** wanneer er een Radio Data Systeem indicator oplicht op het display op het voorpaneel. Er zal niets kunnen veranderen wanneer u eerder op de toets drukt. De reden hiervoor is dat het toestel dan nog niet alle relevante Radio Data Systeem gegevens heeft ontvangen van de zender.
- U kunt natuurlijk geen Radio Data Systeem gegevens selecteren die niet worden verzorgd door de zender in kwestie.
- Dit toestel kan geen gebruik maken van de Radio Data Systeem gegevens indien het ontvangen signaal te zwak is. Voor met name de RT functie is een grote hoeveelheid gegevens nodig, dus het kan gebeuren dat de RT functie niet beschikbaar is, terwijl andere Radio Data Systeem functies (PS, PTY enz.) wel naar behoren functioneren.
- Wanneer de ontvangst slecht is kunnen er mogelijk helemaal geen Radio Data Systeem gegevens worden ontvangen. Druk in een dergelijk geval op **TUNING MODE (AUTO/MAN'L MONO)** zodat de **AUTO** indicator van het display verdwijnt. Alhoewel hierdoor op handmatig afstemmen wordt overgeschakeld, is het mogelijk dat er nu wel Radio Data Systeem gegevens verschijnen wanneer u overschakelt naar de Radio Data Systeem functie.
- Als de ontvangst gestoord wordt door externe omstandigheden terwijl u afgestemd heeft op een Radio Data Systeem zender, is het mogelijk dat de Radio Data Systeem gegevensoverdracht plotseling wordt onderbroken en dat de melding "...WAIT" op het display op het voorpaneel verschijnt.

De PTY SEEK functie

U kunt het door u gewenste programmatype kiezen en het toestel vervolgens automatisch alle voorgeprogrammeerde Radio Data Systeem zenders laten afzoeken naar een zender die een programma van dat type aan het uitzenden is.

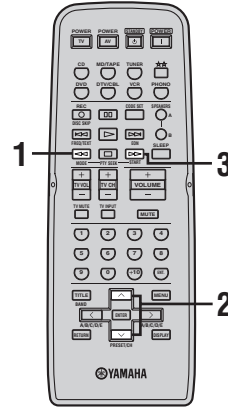

Wanneer u deze handeling uitvoert met de afstandsbediening, moet u eerst op **TUNER** drukken om de afstandsbediening in de tunerfunctie te zetten.

1 Druk op PTY SEEK MODE op de afstandsbediening om dit toestel in de PTY SEEK zoekfunctie te zetten.

Het type van het programma dat op dit moment wordt ontvangen, of "NEWS", gaat knipperen op het display op het voorpaneel.

Om de PTY SEEK functie af te sluiten, dient u nog een keer op PTY SEEK MODE te drukken.



Afstandsbediening

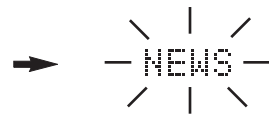

Knippert

2 Druk op PRESET/CH ^ / v op de afstandsbediening om het gewenste programmatype te selecteren.

Het geselecteerde programmatype verschijnt op het display op het voorpaneel.

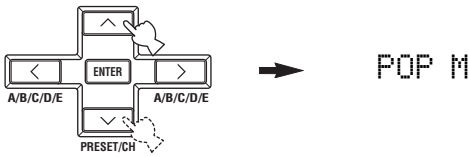

3 Druk op PTY SEEK START op de afstandsbediening om te zoeken onder alle voorgeprogrammeerde Radio Data Systeem zenders.

Het geselecteerde programmatype blijft knipperen op het display op het voorpaneel en de PTY HOLD indicator licht op terwijl er naar een geschikte zender gezocht wordt.

Druk nog eens op PTY SEEK START om het zoeken te annuleren.

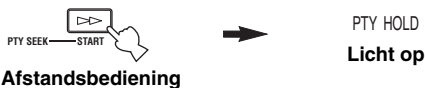

- Het toestel stopt met zoeken zodra er een zender gevonden is die een programma van het geselecteerde type uitzendt.
- Als de gevonden zender niet naar uw wens is, kunt u nog eens op PTY SEEK START drukken. Het toestel gaat dan op zoek naar een andere zender die het gewenste programmatype uitzendt.

De EON functie

Deze functie maakt gebruik van de EON gegevens die worden uitgezonden door het Radio Data Systeem zendernetwerk. Als u een bepaald programmatype selecteert (NEWS, INFO, AFFAIRS of SPORT), zal dit toestel automatisch alle voorgeprogrammeerde Radio Data Systeem zenders die een uitzending van het gewenste type in hun zendschema hebben opgenomen opzoeken en overschakelen naar de nieuwe zender wanneer de uitzending van het gewenste soort programma begint.

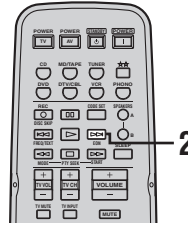

Wanneer u deze handeling uitvoert met de afstandsbediening, moet u eerst op TUNER drukken om de afstandsbediening in de tunerfunctie te zetten.

Opmerking

Deze functie kan alleen worden gebruikt wanneer u heeft afgestemd op een Radio Data Systeem zender die EON gegevens aanbiedt. Wanneer u heeft afgestemd op een dergelijke zender, zal de EON indicator op het display op het voorpaneel oplichten.

1 Controleer of de EON indicator inderdaad verschijnt op het display op het voorpaneel.

Als de EON indicator niet oplicht, dient u af te stemmen op een andere Radio Data Systeem zender waarbij de EON indicator wel gaat branden.

2 Druk herhaaldelijk op EON op de afstandsbediening om het gewenste programmatype (NEWS, INFO, AFFAIRS of SPORT) te selecteren.

Het geselecteerde programmatype verschijnt op het display op het voorpaneel.



Afstandsbediening

- Zodra een voorgeprogrammeerde Radio Data Systeem zender begint met de uitzending van een programma van het gewenste type, zal het toestel automatisch van het huidige programma daarnaar overschakelen. (De EON indicator knippert.)
- Wanneer de uitzending van het programma van het geselecteerde type afgelopen is, zal het toestel weer terugkeren naar de oorspronkelijke zender (of een ander programma op dezelfde zender).

■ Annuleren van deze functie

Druk net zo vaak op EON tot er geen programmatype meer op het display op het voorpaneel staat.

GEAVANCEERDE SETUP

■ ADVANCED SETUP menu parameters

Verander de begininstellingen (hieronder vet gedrukt aangeduid) op basis van uw specifieke systeem en uw voorkeuren.

Fabrieksinstellingen **PRESET**

Via deze functie kunt u alle parameters terugzetten op de fabrieksinstellingen.

Keuzes: **CANCEL**, RESET

- Selecteer **CANCEL** als u niet wilt dat de parameters van dit toestel worden geïnitieerd wanneer u het terugzet op de fabrieksinstellingen.
- Selecteer **RESET** als u wilt dat alle parameters van dit toestel worden geïnitieerd wanneer u het terugzet op de fabrieksinstellingen.

Opmerkingen

- Deze instelling heeft geen invloed op de parameters in het **ADVANCED SETUP** menu.
- Het resetten gebeurt de volgende keer dat u dit toestel aan zet.

Afstandsbediening **REMOTE**

Hiermee kunt u de afstandsbedienings-ID van dit toestel omschakelen.

Keuzes: ID1, **ID2**

- Selecteer ID1 om dit toestel met een alternatieve code te bedienen.
- Selecteer ID2 om dit toestel met de standaardcode te bedienen.

Opmerking

U moet de afstandsbediening zelf ook instellen (zie bladzijde 33), evenals de Zone 2 afstandsbediening (zie bladzijde 9).

Tuner **TU**

(Alleen modellen voor Azië en algemene modellen)

Stel de frequentiestap in op de waarde die geldt voor het gebied waar u het toestel gaat gebruiken.

Keuzes: **AM10/FM100**, AM9/FM50

- Noord, Midden en Zuid Amerika: AM10/FM100 (kHz)
- Overige gebieden: AM9/FM50 (kHz)

Wijzigen van **ADVANCED SETUP** menu parameters

Het **ADVANCED SETUP** menu zal verschijnen op het display op het voorpaneel.



- Tijdens de **ADVANCED SETUP** zal er geen geluid worden weergegeven.
- Tijdens de **ADVANCED SETUP**, kunnen alleen de **MASTER ON/OFF**, **A/B/C/D/E** en voorkeuzetoetsen (1 en 2) op het voorpaneel worden gebruikt.

1,2,5

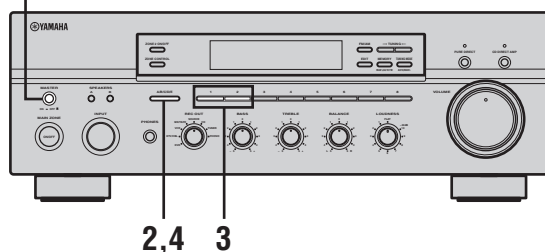

- 1 Druk op **MASTER ON/OFF** op het voorpaneel zodat deze naar buiten komt in de **OFF** stand.



- 2 Houd **A/B/C/D/E** op het voorpaneel ingedrukt en druk vervolgens **MASTER ON/OFF** naar binnen in de **ON** stand.

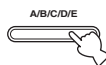

Houd ingedrukt en druk op



- 3** Gebruik de voorkeuzetoetsen (1 en 2) op het voorpaneel om door het menu te bladeren en de parameter waarvoor u de instelling wilt wijzigen te selecteren.

Zie bladzijde 32 voor een complete lijst van mogelijke parameters.



- 4** Druk herhaaldelijk op A/B/C/D/E op het voorpaneel om heen en weer te schakelen tussen de beschikbare parameters.

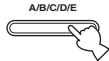

- 5** Druk nog eens op MASTER ON/OFF om de knop naar buiten te laten komen in de OFF stand om uw instelling te bevestigen.



Opmerking

De gewijzigde instellingen treden de volgende keer dat u dit toestel aan zet in werking.

Omschakelen van de ID van de afstandsbediening

U kunt het toestel dat u wilt bedienen met de afstandsbediening zelf instellen door de afstandsbedienings-ID te wijzigen.

- 1** Houd CODE SET op de afstandsbediening ingedrukt en druk vervolgens op TUNER op de afstandsbediening.



- 2** Houd CODE SET op de afstandsbediening ingedrukt en voer met de cijfertoetsen op de afstandsbediening de code van drie cijfers in zoals gegeven in de tabel hieronder.

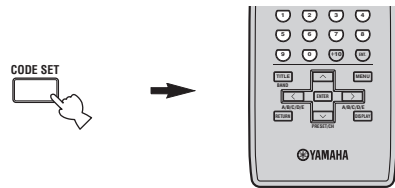

Afstandsbedienings-ID* (instelling van dit toestel)	Functie	Code
ID1	Om dit toestel met een alternatieve code te bedienen.	801
ID2 (standaardinstelling)	Om dit toestel met de standaardcode te bedienen.	802

* Wanneer u de ID van de afstandsbediening verandert, moet u de ID op dit toestel ook veranderen (zie bladzijde 32).

Wanneer u verschillende YAMAHA receivers of versterkers met dezelfde standaardinstelling voor de afstandsbedieningscode heeft, is het mogelijk dat u onbedoeld verschillende toestellen tegelijk bedient. In dit geval kunt u een alternatieve code instellen zodat u dit toestel apart kunt bedienen.

Opmerking

Wijzig ook de ID voor de Zone 2 afstandsbediening (zie bladzijde 9).

ZONE 2

Aansluiten van Zone 2 componenten

Dit toestel stelt u in staat een audio- en videosysteem in verschillende kamers samen te stellen. De Zone 2 functie geeft u de mogelijkheid dit toestel tegelijkertijd verschillende signaalbronnen te laten weergeven in twee verschillende ruimten, bijvoorbeeld in uw woonkamer en in Zone 2 (uw werkkamer bijv.). U kunt het toestel ook bedienen vanuit de tweede ruimte met behulp van de Zone 2 afstandsbediening.

Om gebruik te kunnen maken van de mogelijkheden voor weergave in een andere ruimte, heeft u naast dit toestel de volgende apparatuur nodig:

- Een infraroodontvanger voor de tweede ruimte.
- Een infraroodzender voor de eerste ruimte. Deze zender geeft de infraroodsignalen van de Zone 2 afstandsbediening uit Zone 2 door aan de apparatuur in de eerste ruimte.
- Een versterker en luidsprekers voor de tweede ruimte.
- Een beeldscherm voor de tweede ruimte.



Sommige YAMAHA modellen kunnen direct worden aangesloten op de REMOTE OUT aansluiting op het achterpaneel van dit toestel. Als u een dergelijk product in bezit heeft, heeft u wellicht geen infraroodzender nodig. Er kunnen maximaal zes YAMAHA componenten worden aangesloten zoals hieronder staat aangegeven.

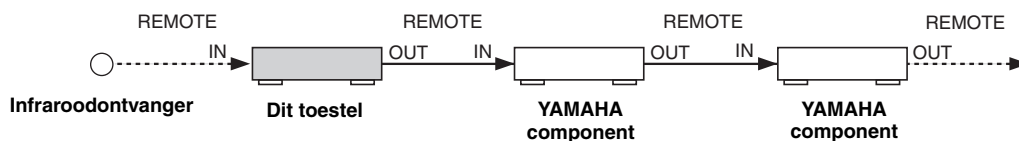

■ Configuratie en aansluitingen bij meerdere ruimten

De volgende afbeelding toont een voorbeeld van de configuratie en de vereiste aansluitingen voor gebruik van het systeem in meerdere ruimten.

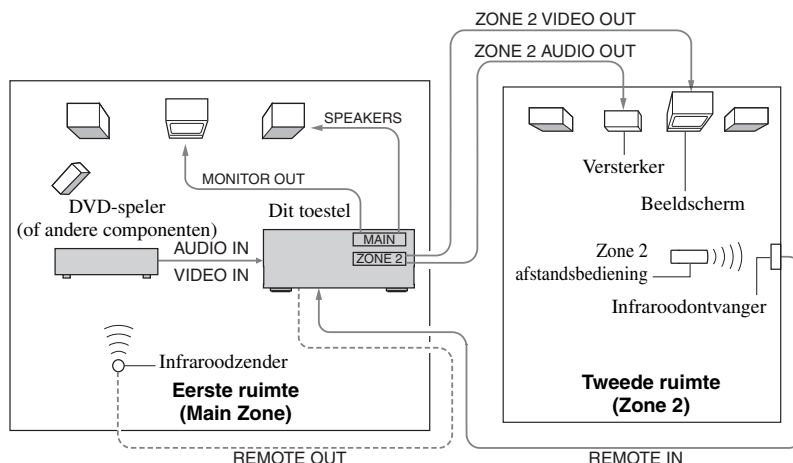

Omdat er zoveel mogelijkheden zijn voor de aansluitingen en de manieren waarop u dit toestel in twee verschillende ruimten kunt gebruiken, raden we u aan uw dichtstbijzijnde erkende YAMAHA dealer of servicecentrum te raadplegen voor de Zone 2 configuratie en aansluitingen die het best tegemoetkomen aan uw eisen.

Opmerking

Als u het volume voor Zone 2 wilt regelen met de versterker in de tweede ruimte, raden we u aan het Zone 2 volumenniveau op of in de buurt van -16 dB in te stellen.

Bediening Zone 2

Gebruik de meegeleverde Zone 2 afstandsbediening om de signaalbron te kiezen of het uitgangsniveau (volume) voor Zone 2 te regelen zonder dat dit invloed heeft op de weergave in de eerste ruimte.

- 1 Druk op POWER op de Zone 2 afstandsbediening (of op ZONE 2 ON/OFF op het voorpaneel) om Zone 2 in te schakelen.**

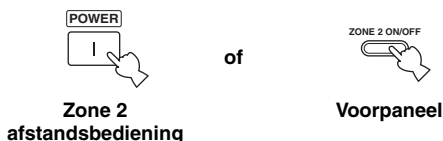

- 2 Gebruik één van de ingangskeuzetoetsen op de ZONE 2 afstandsbediening om de gewenste signaalbron voor Zone 2 te selecteren.**

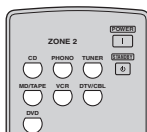

U kunt de signaalbron ook instellen met de bedieningsorganen op het voorpaneel.

Druk op ZONE CONTROL op het voorpaneel en draai vervolgens INPUT op het voorpaneel om de gewenste signaalbron voor Zone 2 te selecteren.

- 3 Druk op VOLUME +/- op de Zone 2 afstandsbediening om het volume voor Zone 2 te regelen.**

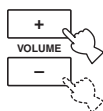

U kunt de geluidswaergave in Zone 2 tijdelijk uitschakelen door op MUTE op de ZONE 2 afstandsbediening te drukken. Druk nog eens op deze toets om de geluidswaergave op het oorspronkelijke volume voort te zetten.

KENMERKEN VAN DE AFSTANDSBEDIENING

Set bedieningstoetsen

■ Bedienen van dit toestel

De grijs aangegeven toetsen hieronder kunnen worden gebruikt om dit toestel te bedienen.

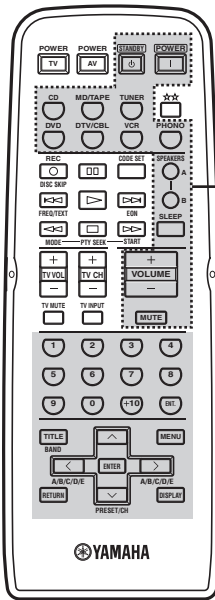

De toetsen binnen de stippellijnen bedienen dit toestel in elke bedieningsfunctie. (POWER, STANDBY, SLEEP, de ingangskezetootsen, VOLUME +/- en MUTE).

■ Bedienen van andere componenten

De grijs aangegeven toetsen hieronder kunnen worden gebruikt om andere audio- en video-apparatuur zowel van YAMAHA als van andere fabrikanten te bedienen. De functies van de toetsen hangen mede af van de geselecteerde componenten. Selecteer de component die u wilt bedienen met een ingangskezetoots. De naam van de geselecteerde component zal verschijnen op het display op het voorpaneel.

Met de ingangskezetootsen kunt u, zoals hieronder aangegeven, een andere set bedieningstoetsen kiezen.

Component Set bedieningstoetsen

Door de juiste afstandsbedieningscodes in te stellen kunt u tot maximaal 7 verschillende componenten bedienen (zie bladzijde 38).

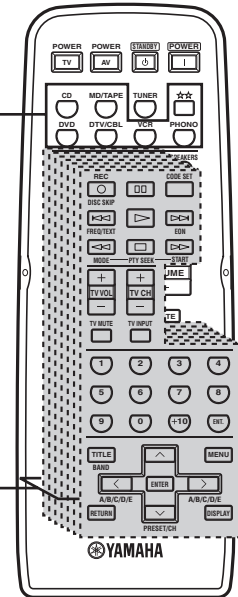

U kunt via de ☆☆ toets andere componenten bedienen, ongeacht of deze zijn aangesloten op dit toestel.

Bedienen van andere componenten

Naast dit toestel kan de meegeleverde afstandsbediening ook andere audio en video componenten van YAMAHA en van andere fabrikanten aansturen. Om andere componenten te kunnen bedienen, moet u de juiste afstandsbedieningscodes instellen.

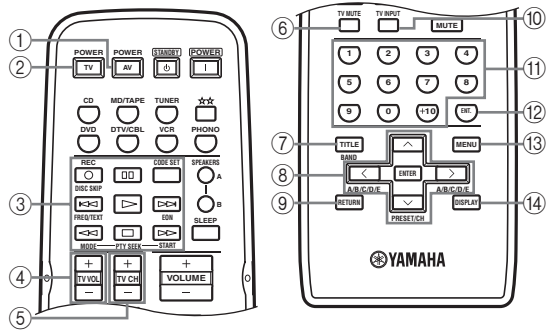

	DVD-speler	Videorecorder	Digitale tv/ Kabel-tv	TV	CD-speler	Cassetedeck	MD-recorder	Tuner
① AV POWER	Aan/uit *1	Aan/uit *1	Aan/uit *1	Videorecorder aan/uit	Aan/uit *1	Aan/uit *1	Aan/uit *1	Aan/uit *1
② TV POWER	TV aan/uit	TV aan/uit	TV aan/uit	Aan/uit *1	TV aan/uit	TV aan/uit	TV aan/uit	TV aan/uit
③ <<	Terug zoeken	Terug zoeken	Videorecorder zoeken terug	Videorecorder zoeken terug	Terug zoeken	Terug zoeken	Terug zoeken	PTY SEEK MODE *2
>>	Vooruit zoeken	Vooruit zoeken	Videorecorder zoeken vooruit	Videorecorder zoeken vooruit	Vooruit zoeken	Vooruit zoeken	Vooruit zoeken	PTY SEEK START *2
<<<	Terug springen				Terug springen	Richting A	Terug springen	FREQ/TEXT *2
>>>	Vooruit springen				Vooruit springen	Richting B	Vooruit springen	EON *2
REC/ DISC SKIP	Disc overslaan	Opname	Videorecorder opname	Videorecorder opname	Disc overslaan	Opname	Opname	
□	Stop	Stop	Videorecorder stop	Videorecorder stop	Stop	Stop	Stop	
⏸	Pauze	Pauze	Videorecorder pauze	Videorecorder pauze	Pauze	Deck A/B	Pauze	
▷	Weergave	Weergave	Videorecorder weergave	Videorecorder weergave	Weergave	Weergave	Weergave	
④ TV VOL +	Tv volume +	Tv volume +	Tv volume +	Volume +	Tv volume +	Tv volume +	Tv volume +	Tv volume +
TV VOL -	Tv volume -	Tv volume -	Tv volume -	Volume -	Tv volume -	Tv volume -	Tv volume -	Tv volume -
⑤ TV CH +	Tv kanaal +	Kanaal +	Kanaal +	Kanaal +	Tv kanaal +	Tv kanaal +	Tv kanaal +	Tv kanaal +
TV CH -	Tv kanaal -	Kanaal -	Kanaal -	Kanaal -	Tv kanaal -	Tv kanaal -	Tv kanaal -	Tv kanaal -
⑥ TV MUTE	TV geluid uit	TV geluid uit	TV geluid uit	Geluid uit	TV geluid uit	TV geluid uit	TV geluid uit	TV geluid uit
⑦ TITLE	Titel	Titel	Titel	Titel				Band
⑧ ENTER	Menu enter		Menu selecteren	Menu selecteren				
PRESET/CH ^	Menu hoger		Menu hoger	Menu hoger				Voorkeuzezender hoger (1 t/m 8)
PRESET/CH v	Menu lager		Menu lager	Menu lager				Voorkeuzezender lager (1 t/m 8)
A/B/C/D/E <	Menu links		Menu links	Menu links				Voorkeuzezender lager (A t/m E)
A/B/C/D/E >	Menu rechts		Menu rechts	Menu rechts				Voorkeuzezender hoger (A t/m E)
⑨ RETURN	Terug	Terug	Terug	Terug				
⑩ TV INPUT	TV ingang	TV ingang	TV ingang	Ingang	TV ingang	TV ingang	TV ingang	TV ingang
⑪ 1-9, 0, +10	Cijfertoetsen	Cijfertoetsen	Cijfertoetsen	Cijfertoetsen	Cijfertoetsen		Cijfertoetsen	Voorkeuzezenders (1-8)
⑫ ENT.		Enter	Enter/oproepen	Enter/ Cijfertoetsen			Index	
⑬ MENU	Menu		Menu	Menu				
⑭ DISPLAY	Display		Display	Display	Display		Display	

*1 Deze toets werkt alleen wanneer de originele afstandsbediening van de component in kwestie een POWER (aan/uit) toets heeft.

*2 Deze toetsen werken alleen voor modellen voor Europa.

Instellen van afstandsbedieningscodes

U kunt andere componenten bedienen als u de bijbehorende afstandsbedieningscodes heeft ingesteld. Voor elke signaalbron kan een code worden ingevoerd. Raadpleeg de “LIJST MET AFSTANDBEDIENINGSCODES” aan het eind van deze handleiding voor een complete lijst met de beschikbare afstandsbedieningscodes.

De volgende tabel geeft de standaard ingestelde componentencategorie (archief) en afstandsbedieningscode aan voor elk van de signaalbronnen.

Standaardinstellingen afstandsbedieningscodes

Signaalbron	Standaard componentencategorie (archief)	Fabrikant	Standaard YAMAHA code
CD	CD	YAMAHA	199
MD/TAPE	TAPE	YAMAHA	499
DVD	DVD	YAMAHA	699
DTV/CBL*	—	—	—
VCR	—	—	—
PHONO	—	—	—
☆☆	—	—	—

* U kunt alleen maar tv afstandsbedieningscodes instellen onder de DTV/CBL toets. U kunt echter andere afstandsbedieningscodes instellen voor elk van de andere ingangskeuzetoetsen behalve DTV/CBL.

Opmerking

Het is mogelijk dat u uw specifieke YAMAHA component niet kunt bedienen, ook al is er een YAMAHA afstandsbedieningscode voorgeprogrammeerd. Probeer in een dergelijk geval een andere YAMAHA afstandsbedieningscode.

- 1 Houd CODE SET op de afstandsbediening ingedrukt en druk op één van de ingangskeuzetoetsen om de signaalbron die u wilt instellen te selecteren.



Opmerking

Gedurende deze hele procedure moet u CODE SET ingedrukt blijven houden.

- 2 Houd CODE SET op de afstandsbediening ingedrukt en voer met de cijfertoetsen op de afstandsbediening de driefijferige afstandsbedieningscode voor de geselecteerde signaalbron in.

Wanneer de instelling gelukt is, zal “PRESET OK” verschijnen; wanneer het niet gelukt is, zal “PRESET NG” op het display op het voorpaneel verschijnen. Om de code terug te zetten, kunt u gewoon de standaardcode invoeren voor elk van de in de tabel getoonde signaalbronnen.

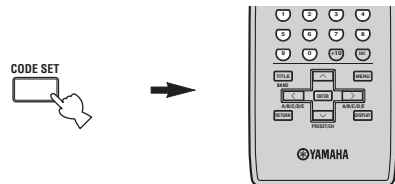

Opmerkingen

- Als er meerdere codes zijn voor de fabrikant van uw component, probeer ze dan één voor één tot u de juiste gevonden heeft.
- U kunt slechts één enkele afstandsbedieningscode toewijzen aan één ingangskeuzetoets.

OPLOSSEN VAN PROBLEMEN

Raadpleeg de tabel hieronder wanneer het toestel niet naar behoren functioneert. Als het probleem niet hieronder vermeld staat, of als de aanwijzingen het probleem niet verhelpen, zet het toestel dan uit (standby), haal de stekker uit het stopcontact en neem contact op met uw dichtstbijzijnde YAMAHA dealer of servicecentrum.

■ Algemeen

Probleem	Oorzaak	Oplossing	Zie bladzijde
Het toestel gaat niet aan.	Het netsnoer of de stekker is niet of niet goed aangesloten.	Sluit het netsnoer op de juiste manier aan.	—
	De instelling voor de impedantie is niet correct.	Stel de impedantie in zodat deze overeenkomt met die van uw luidsprekers.	15
	De beveiliging is in werking getreden vanwege kortsluiting enz.	Controleer of de luidsprekerbedrading elkaar niet raakt en zet vervolgens het toestel weer aan.	11
	De IMPEDANCE SELECTOR schakelaar op het achterpaneel staat niet helemaal in de juiste stand.	Zet de IMPEDANCE SELECTOR schakelaar helemaal in de juiste stand terwijl de stroomvoorziening van het toestel is uitgeschakeld.	15
	Het toestel heeft blootgestaan aan een sterke, externe elektrische schok (bijvoorbeeld een blikseminslag of een ontlading van statische elektriciteit).	Zet het toestel uit (standby), haal de stekker uit het stopcontact, wacht 30 seconden voor u de stekker weer terug doet en probeer het toestel vervolgens weer gewoon te gebruiken.	—
Geen geluid	In- of uitgangskabels niet op de juiste manier aangesloten.	Sluit de bedrading op de juiste manier aan. Als dit het probleem niet verhelpt, is het mogelijk dat er iets mis is met de kabels.	12
	Er is geen geschikte signaalbron geselecteerd.	Selecteer een geschikte signaalbron met INPUT op het voorpaneel (of met de ingangskeuzetoetsen op de afstandsbediening).	17
	De SPEAKERS A/B schakelaars staan niet in de juiste stand.	Schakel de corresponderende SPEAKERS A of SPEAKERS B set in.	17
	De luidsprekers zijn niet goed aangesloten.	Sluit de luidsprekers op de juiste manier aan.	11
Het geluid valt plotseling uit.	De beveiliging is in werking getreden vanwege kortsluiting enz.	Controleer of de IMPEDANCE SELECTOR correct is ingesteld.	15
		Controleer of de luidsprekerbedrading elkaar niet raakt en zet vervolgens het toestel weer aan.	11
Alleen de luidspreker aan de ene kant doet het.	Bedrading niet op de juiste manier aangesloten.	Sluit de bedrading op de juiste manier aan. Als dit het probleem niet verhelpt, is het mogelijk dat er iets mis is met de kabels.	11, 12
	De BALANCE regeling is niet correct ingesteld.	Zet BALANCE in de juiste stand.	19
De lage tonen klinken te zwak en de weergave is sfeerloos.	De + en – draden zijn verkeerd aangesloten op de versterker of de luidsprekers.	Sluit de luidsprekerdraden correct aan op de + en – aansluitingen.	11
U hoort een zeker “gebrom”.	Bedrading niet op de juiste manier aangesloten.	Sluit de audiosteekkers stevig en op de juiste manier aan. Als dit het probleem niet verhelpt, is het mogelijk dat er iets mis is met de kabels.	12
	De draaitafel is niet verbonden met de GND aansluiting.	Maak de GND verbinding tussen de aarding van de draaitafel en dit toestel.	12
Het volume is te laag bij weergave van een plaat.	De plaat wordt afgespeeld op ene draaitafel met een MC cartridge.	De draaitafel moet op dit toestel worden aangesloten via een MC kopversterker.	—
Het volume kan niet worden verhoogd, of het geluid klinkt vervormd.	De op de MD/TAPE OUT aansluitingen van dit toestel aangesloten component staat uit.	Zet de betreffende component aan.	—

Het geluid klinkt slecht wanneer u luistert via een hoofdtelefoon die is aangesloten op een CD-speler of cassettedeck verbonden met dit toestel.	De stroom voor dit toestel is uitgeschakeld of het toestel staat uit (standby).	Zet het toestel aan.	16
Het volume is te laag.	De LOUDNESS functie is ingeschakeld.	Zet LOUDNESS op de FLAT stand.	19
De signaalbron kan niet worden gewijzigd ook al draait u aan INPUT.	De CD DIRECT AMP toets is ingeschakeld.	Zet de CD DIRECT AMP toets uit.	19
De BASS, TREBLE, BALANCE en LOUDNESS regelingen hebben geen effect op de toonweergave.	De CD DIRECT AMP of PURE DIRECT toets is ingeschakeld.	De CD DIRECT AMP of PURE DIRECT toets moet worden uitgeschakeld voor u deze regelingen kunt gebruiken.	19

■ Tuner

	Probleem	Oorzaak	Oplossing	Zie bladzijde
FM	Veel ruis in de FM stereo-ontvangst.	Dit probleem is inherent aan FM stereo-uitzendingen wanneer de zender te ver weg is of het ontvangstsignaal dat binnenkomt via de antenne niet sterk genoeg is.	Controleer de aansluitingen van de antenne. Probeer een hoogwaardige richtingsgevoelige FM antenne.	13
			Stem met de hand af.	24
	Er is vervorming en ook een betere FM antenne zorgt niet voor een betere ontvangst.	U ondervindt interferentie doordat hetzelfde signaal op verschillende manieren ontvangen wordt.	Verander de opstelling van de antenne zodat u van deze zg. multi-pad interferentie geen last meer hebt.	—
	Er kan niet automatisch worden afgestemd op de gewenste zender.	Het radiosignaal is te zwak.	Probeer een hoogwaardige richtingsgevoelige FM antenne.	13
			Stem met de hand af.	24
	Er kan niet langer worden afgestemd op eerder voorgeprogrammeerde zenders.	Het toestel is te lang zonder stroom geweest.	Programmeer de zenders opnieuw.	25
AM	Er kan niet automatisch worden afgestemd op de gewenste zender.	Het signaal is te zwak of de antenne is los.	Controleer de aansluitingen van de AM ringantenne en stel deze zo op dat u de beste ontvangst verkrijgt.	—
			Stem met de hand af.	24
	U hoort doorlopend gekraak en gesis.	Deze geluiden kunnen het gevolg zijn van bliksem, TL verlichting, motoren, thermostaten en andere elektrische apparatuur.	Gebruik een buitenantenne en een goede aarding. Dit kan in sommige gevallen helpen, maar het blijft moeilijk om alle storingsbronnen te elimineren.	—
	U hoort gezoem en gefluit.	Er wordt in de buurt van het toestel een TV gebruikt.	Zet dit toestel verder bij de tv vandaan.	—

■ Afstandsbediening

Probleem	Oorzaak	Oplossing	Zie bladzijde
De afstandsbediening werkt niet of niet naar behoren.	Te ver weg of onder te scherpe hoek gebruikt.	De afstandsbediening werkt binnen een maximaal bereik van 6 m en binnen een hoek van 30 graden ten opzichte van loodrecht op het voorpaneel.	10
	Direct zonlicht of sterke verlichting (vooral van TL lampen enz.) valt op de sensor voor de afstandsbediening van dit toestel.	Stel het toestel anders op.	—
	De batterijen raken leeg.	Vervang alle batterijen.	10
	De ID van de afstandsbediening en de ID van dit toestel komen niet overeen.	Schakel de ID van de afstandsbediening of de ID van dit toestel om.	9,32,33
	De afstandsbedieningscode is niet goed ingesteld.	Probeer een andere code voor dezelfde fabrikant met behulp van de "LIJST MET AFSTANDBEDIENINGSCODES" achterin deze handleiding.	38
	Ook als de juiste afstandsbedieningscode is ingesteld is het mogelijk dat bepaalde modellen niet goed reageren op de afstandsbediening.	Gebruik de met de componenten in kwestie meegeleverde afstandsbedieningen.	—

TECHNISCHE GEGEVENS

AUDIO GEDEELTE

- Minimum RMS uitgangsvermogen
(8 Ω, 20 Hz t/m 20 kHz, 0,019% THV) 100 W + 100 W
(6 Ω, 20 Hz t/m 20 kHz, 0,03% THV) 120 W + 120 W
- Dynamisch vermogen (IHF)
(8/6/4/2 Ω) 140/170/220/290 W
- Maximum uitgangsvermogen [Alleen modellen voor Europa]
(1 kHz, 0,7% THV, 4 Ω) 160 W
- IEC uitgangsvermogen [Alleen modellen voor Europa]
(1 kHz, 0,019% THV, 8 Ω) 115 W
- Vermogensbandbreedte
(0,03% THV, 50 W, 8 Ω) 10 Hz t/m 50 kHz
- Dempingsfactor (SPEAKERS A)
20 Hz t/m 20 kHz, 8 Ω 240 of meer
- Maximum uitgangsvermogen (EIAJ)
[Alleen modellen voor Azië en algemene modellen]
(1 kHz, 10% THV, 8/6 Ω) 145/170 W
- Maximum ingangssignaal
PHONO (1 kHz, 0,019% THV) 70 mV of meer
CD, enz. (1 kHz, 0,019% THV) 2,2 V of meer
- Frequentierespons
CD, enz. (20 Hz t/m 20 kHz) 0 ± 0,5 dB
CD DIRECT AMP ON (10 Hz t/m 100 kHz) 0 ± 1,0 dB
- RIAA Equalisatie-deviatie
PHONO ± 0,5 dB
- Totale harmonische vervorming
PHONO naar OUT (REC)
(20 Hz t/m 20 kHz, 3 V) 0,008% of minder
CD, enz. naar SP OUT
(20 Hz t/m 20 kHz, 50 W, 8 Ω) 0,012% of minder
- Signaal-ruis verhouding (IHF-A netwerk)
PHONO (5 mV ingang kortgesloten) 87 dB of meer
CD DIRECT AMP (200 mV ingang kortgesloten) 110 dB of meer
- Restruis (IHF-A netwerk)
CD DIRECT AMP ON 30 μV
PURE DIRECT ON 110 μV
- Gain Tracking Error (0 t/m -60 dB) 2 dB of minder
- Ingangsgevoeligheid/ingangsimpedantie
PHONO 3,0 mV/47 kΩ
CD, enz. 200 mV/47 kΩ
MAIN IN 1 V/30 kΩ
- Uitgangsniveau/uitgangsimpedantie
OUT (REC) 200 mV/1,2 kΩ of minder
PRE OUT 1 V/1,2 kΩ
SUB WOOFER OUTPUT 4 V/1,2 kΩ
ZONE 2 OUT 1 V/1,2 kΩ
- Hoofdtelefoon uitgang/impedantie
(Ingang 1 kHz, 200 mV, 8 Ω, 0,015% THV)
CD, enz. 0,47 V/470 Ω
- Kanaalscheiding
CD, enz. (5,1 kΩ ingang kortgesloten, 1/10 kHz).... 65/50 dB of meer
- Karakteristieken toonregeling
BASS
Versterking/verzwakking (20 Hz) ±10 dB
Turnover frequentie 350 Hz
TREBLE
Versterking/verzwakking (20 kHz) ±10 dB
Turnover frequentie 3,5 kHz

- Continue Loudness regeling
Demping (1 kHz) -30 dB

VIDEO GEDEELTE

- Videosignaaltype
[Alleen modellen voor de V.S., Canada en algemene modellen]
..... NTSC
[Overige modellen] PAL
- Signaal-ruis verhouding 50 dB of meer
- Frequentierespons (MONITOR OUT)
Composiet 5 Hz t/m 10 MHz, -3 dB

FM GEDEELTE

- Afstembereik
[Modellen voor de V.S. en Canada] 87,5 t/m 107,9 MHz
[Modellen voor Azië en algemene modellen]
..... 87,5/87,50 t/m 107,9/108,00 MHz
[Overige modellen] 87,50 t/m 108,00 MHz
- Bruikbare gevoeligheid (IHF) 1,0 μV (11,2 dBf)
- Signaal-ruis verhouding (IHF)
Mono/Stereo 76 dB/70 dB
- Harmonische vervorming (1 kHz)
Mono/Stereo 0,2%/0,3%
- Stereoscheiding (1 kHz) 45 dB
- Frequentierespons 20 Hz t/m 15 kHz, +0,5/-2 dB

AM GEDEELTE

- Afstembereik
[Modellen voor de V.S. en Canada] 530 t/m 1710 kHz
[Modellen voor Azië en algemene modellen]
..... 530/531 t/m 1710/1611 kHz
[Overige modellen] 531 t/m 1611 kHz
- Bruikbare gevoeligheid 300 μV/m

ALGEMEEN

- Stroomvoorziening
[Modellen voor de V.S. en Canada]..... 120 V, 60 Hz wisselstroom
[Modellen voor Azië] 220/230-240 V, 50/60 Hz wisselstroom
[Algemene modellen]
..... 110/120/220/230-240 V, 50/60 Hz wisselstroom
[Modellen voor Australië] 240 V, 50 Hz wisselstroom
[Modellen voor Europa] 230 V, 50 Hz wisselstroom
- Stroomverbruik
[Modellen voor de V.S. en Canada] 260 W/360 VA
[Overige modellen] 260 W
- Stroomverbruik uit (standby) 0,1 W
- Maximum stroomverbruik [Alleen algemene modellen]
(6 Ω, 1 kHz, 10% THV) 650 W
- Netstroomaansluitingen
[Modellen voor Australië] 1 (Totaal 100 W maximum)
[Algemene modellen] 2 (Totaal 50 W maximum)
[Overige modellen] 2 (Totaal 100 W maximum)
- Afmetingen (b x h x d) 435 x 151 x 389 mm
- Gewicht 10,9 kg

* Technische gegevens kunnen zonder kennisgeving gewijzigd worden.

ПРЕДУПРЕЖДЕНИЕ: ВНИМАТЕЛЬНО ИЗУЧИТЕ ЭТО ПЕРЕД ИСПОЛЬЗОВАНИЕМ АППАРАТА.

- 1 Для обеспечения наилучшего результата, пожалуйста, внимательно изучите данную инструкцию. Храните ее в безопасном месте для будущих справок.
- 2 Данную систему следует устанавливать в хорошо проветриваемых, прохладных, сухих, чистых местах, не подвергающихся прямому воздействию солнечных лучей, вдали от источников тепла, вибрации, пыли, влажности, и/или холода. Для достаточной вентиляции, следует оставить свободным минимальное пространство 30 см сверху, 20 см слева и справа, и 20 см сзади от данного аппарата.
- 3 Во избежание шумов и помех, данный аппарат следует размещать на некотором расстоянии от других электрических приборов, двигателей, или трансформаторов.
- 4 Во избежание накопления влаги внутри данного аппарата, что может вызвать электрошок, пожар, привести к поломке данного аппарата, и/или представлять угрозу жизни, не следует размещать данный аппарат в среде, подверженной резким изменениям температуры с холодной на жаркую, или в среде с повышенной влажностью (например, в комнате с увлажнителем воздуха).
- 5 Не устанавливайте данный аппарат в местах, где есть риск падения других посторонних объектов на данный аппарат, и/или где данный аппарат может подвергнуться попаданию капель или брызгов жидкостей. На крышке данного аппарата, не следует располагать:
 - Другие компоненты, так как это может привести к поломке и/или отцвечиванию поверхности данного аппарата.
 - Горящие объекты (например, свечи), так как это может привести к пожару, поломке данного аппарата, и/или представлять угрозу жизни.
 - Емкости с жидкостями, так как при их падении, жидкости могут вызвать поражение пользователя электрическим током и/или привести к поломке данного аппарата.
- 6 Во избежание прерывания охлаждения данного аппарата, не следует покрывать данный аппарат газетой, скатертью, занавеской и т.д. Повышение температуры внутри данного аппарата может привести к пожару, поломке данного аппарата, или представлять угрозу жизни.
- 7 Пока все соединения не завершены, не следует подключать данный аппарат к розетке.
- 8 Не используйте данный аппарат, установив его верхней стороной вниз. Это может привести к перегреву и возможной поломке.
- 9 Не применяйте силу по отношению к переключателям, ручкам и/или проводам.
- 10 При отсоединении силового кабеля питания от розетки, вытягивайте его, удерживая за вилку; ни в коем случае не тяните кабель.
- 11 Не применяйте различные химические составы для очистки данного аппарата; это может привести к разрушению покрывающего слоя. Используйте чистую сухую ткань.
- 12 Используйте данный аппарат с соблюдением напряжения, указанном на данном аппарате. Использование данного аппарата при более высоком напряжении, превышающем указанное, является опасным, и может стать причиной пожара, поломки данного аппарата, и/или представлять угрозу жизни. YAMAHA не несет ответственности за любую поломку или ущерб вследствие использования данного аппарата при напряжении, не соответствующем указанному напряжению.
- 13 Во избежание поломки от молнии, отсоедините силовой кабель и внешние антенны от розетки или от аппарата во время грозы с молниями.
- 14 Не пробуйте модифицировать или починить данный аппарат. При необходимости, свяжитесь с квалифицированным сервис центром YAMAHA. Корпус аппарата не должен открываться ни в коем случае.
- 15 Если вы не собираетесь использовать данный аппарат в течение продолжительного промежутка времени (например, во время отпуска), отключите силовой кабель переменного тока от розетки.
- 16 Устанавливайте данный аппарат возле розетки переменного тока, легко доступной для силового кабеля переменного тока.
- 17 Перед тем как прийти к заключению о поломке данного аппарата, обязательно изучите раздел “ВОЗМОЖНЫЕ НЕИСПРАВНОСТИ И СПОСОБЫ ИХ УСТРАНЕНИЯ”, описывающий часто встречающиеся ошибки во время использования.
- 18 Перед перемещением данного аппарата, нажмите кнопку MASTER ON/OFF и установите ее наружу на позицию OFF, и отсоедините силовой кабель переменного тока от розетки.
- 19 VOLTAGE SELECTOR (Только модель для Азии и общая модель)
Селектор VOLTAGE SELECTOR на тыловой стороне данного аппарата должен быть установлен в соответствии с местным основным напряжением ДО подключения данного аппарата к основному источнику переменного тока. Вы можете установить:
Общая модель
..... 110/120/220/230–240 В переменного тока, 50/60 Гц
Модель для Азии
.....220/230–240 В переменного тока, 50/60 Гц

ПРЕДУПРЕЖДЕНИЕ

ВО ИЗБЕЖАНИЕ ПОЖАРА ИЛИ УДАРА ЭЛЕКТРИЧЕСКИМ ТОКОМ, НЕ ПОДВЕРГАЙТЕ ДАННЫЙ АППАРАТ ВОЗДЕЙСТВИЯМ ДОЖДЯ ИЛИ ВЛАГИ.

Пока данный аппарат подключен к розетке переменного тока, он не считается отключенным от источника переменного тока даже при отключении данного аппарата через переключатель MASTER ON/OFF, или MAIN ZONE ON/OFF и ZONE 2 ON/OFF. В таком состоянии, данный аппарат потребляет очень малое количество электроэнергии.

СОДЕРЖАНИЕ

ВВЕДЕНИЕ

ОПИСАНИЕ	2
ПОСТАВЛЯЕМЫЕ АКСЕССУАРЫ	2
СИСТЕМЫ УПРАВЛЕНИЯ И ФУНКЦИИ	3
Фронтальная панель	3
Дисплей фронтальной панели	5
Задняя панель	6
Пульт ДУ	7
Пульт ДУ для Zone 2	9
Установка батареек в пульт ДУ	10
Использование пультов ДУ	10

ПОДГОТОВКА

СОЕДИНЕНИЯ	11
Подключение колонок	11
Подключение аудио и видеокomпонентов	12
Подключение AM- и ЧМ-антенн	13
Подключение поставляемого силового кабеля питания	15
Включение и отключение данного аппарата	16

ОСНОВНОЕ УПРАВЛЕНИЕ

ВОСПРОИЗВЕДЕНИЕ И ЗАПИСЬ	17
Воспроизведение источника	17
Настойка тональности	19
Запись источника	20
Применение таймера сна	21
Приглушение воспроизводимого звучания	22
НАСТРОЙКА ДИАПАЗОНА ЧМ/АМ	23
Автоматическая настройка	23
Ручная настройка	24
Автоматическая предустановка	25
Ручная настройка и предустановка	27
Выбор предустановленных радиостанций	28
Замена предустановленных радиостанций	28
RADIO DATA SYSTEM (ТОЛЬКО МОДЕЛЬ ДЛЯ ЕВРОПЫ)	29
Прием радиостанций системы Radio Data System	29
Переключение режима Radio Data System	29
Функция PTY SEEK	30
Функция EON	31

ДОПОЛНИТЕЛЬНЫЕ ОПЕРАЦИИ

ДОПОЛНИТЕЛЬНЫЕ НАСТРОЙКИ	32
Изменение параметров меню ADVANCED SETUP	32
Переключение идентификационного кода пульта ДУ	33
ZONE 2	34
Подключение компонентов Zone 2	34
Управление Zone 2	35
ОПИСАНИЕ ПУЛЬТА ДИСТАНЦИОННОГО УПРАВЛЕНИЯ	36
Зона управления	36
Управление другими компонентами	37
Установка кодов ДУ	38

ДОПОЛНИТЕЛЬНАЯ ИНФОРМАЦИЯ

ВОЗМОЖНЫЕ НЕИСПРАВНОСТИ И СПОСОБЫ ИХ УСТРАНЕНИЯ	39
ТЕХНИЧЕСКИЕ ХАРАКТЕРИСТИКИ	42

ВВЕДЕНИЕ

ПОДГОТОВКА

ОСНОВНОЕ
УПРАВЛЕНИЕ

ДОПОЛНИТЕЛЬНЫЕ
ОПЕРАЦИИ

ДОПОЛНИТЕЛЬНАЯ
ИНФОРМАЦИЯ

Русский

ОПИСАНИЕ

Встроенный 2-канальный усилитель напряжения

- ◆ Минимальное среднеквадратическое выходное напряжение
100 Ватт + 100 Ватт (8 Ω), 0,019% ОНИ,
20 Гц – 20 кГц
- ◆ Высокодинамичное напряжение, возможность вывода низкого импеданса

Усовершенствованный АМ/ЧМ тюнер

- ◆ Настройка со случайным доступом и предустановка до 40 радиостанций
- ◆ Автоматическая предустановка
- ◆ Функция замены предустановленных радиостанций
- ◆ Функция настройки Системы Радиоданных (Radio Data System)
(Только модель для Европы)

Другие особенности

- ◆ Кнопка PURE DIRECT для воссоздания чистейшего звучания источника
- ◆ Кнопка CD DIRECT AMP для воссоздания чистейшего звучания CD диска
- ◆ Независимый от выбранного источника приема селектор REC OUT
- ◆ Постоянный контроль переменной громкости
- ◆ Таймер сна
- ◆ Функция дистанционного управления
- ◆ Пульт ДУ для Zone 2
- ◆ Оборудование для выборочной установки Zone 2

- * означает совет для облегчения управления.
- Некоторые операции могут производиться с использованием кнопок на фронтальной панели данного аппарата или на пультах ДУ. В случаях, если наименования кнопок данного аппарата не совпадают с наименованиями кнопок на пультах ДУ, наименования кнопок пультов ДУ указываются в скобках.
- В случае, если имеются некоторые общие функции кнопок на пульте ДУ и пульте ДУ для Zone 2, в данном руководстве с целью описания используются иллюстрации кнопок на пульте ДУ.
- Данное руководство отпечатано до производства. Дизайн и технические характеристики могут частично изменяться с целью улучшения качества и т.д. В случае, если имеются различия между руководством и аппаратом, приоритет отдается аппарату.

ПОСТАВЛЯЕМЫЕ АКСЕССУАРЫ

Пожалуйста, убедитесь в наличии всех следующих аксессуаров.

Пульт ДУ

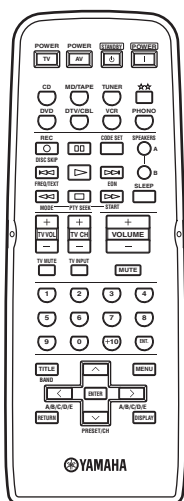

Пульт ДУ для Zone 2

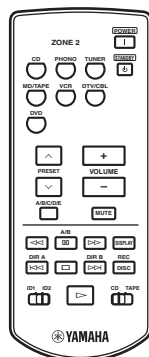

Силовой кабель
(Два для модели для Азии)

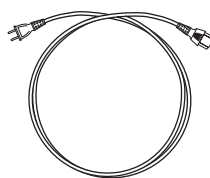

Рамочная АМ-антенна



Внутренняя ЧМ-антенна
(Модели для США, Канады
и общая модель)

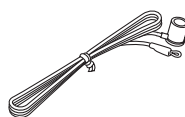

Внутренняя ЧМ-антенна
(Модели для Европы и
Австралии)

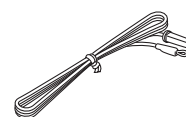

Батарейки (x2)
(AA, R6, UM-3)

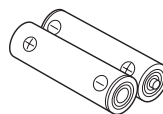

Батарейки (x2)
(AAA, R03, UM-4)

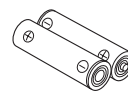

СИСТЕМЫ УПРАВЛЕНИЯ И ФУНКЦИИ

Фронтальная панель

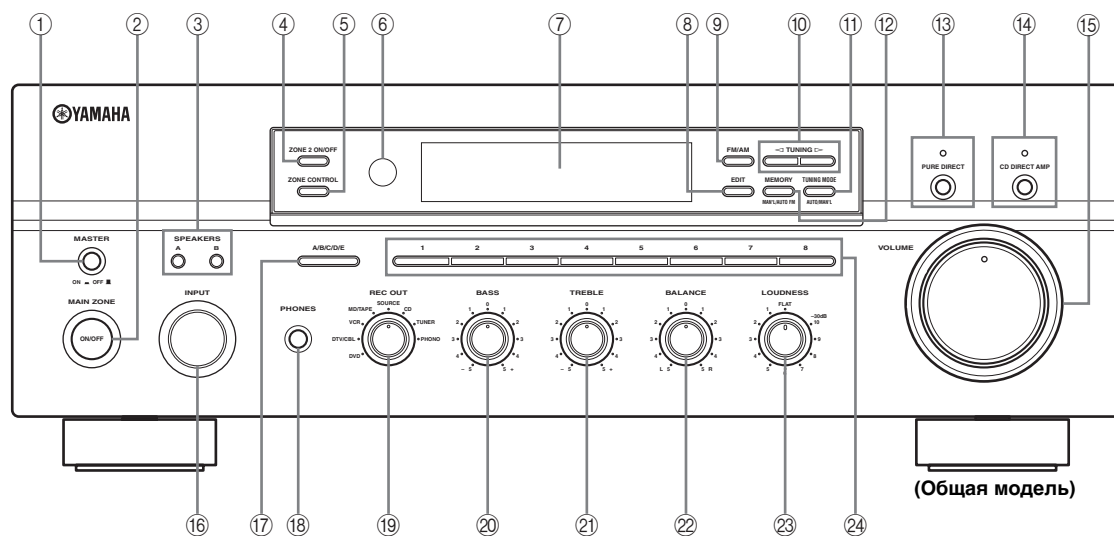

① MASTER ON/OFF

Нажмите внутрь на позицию ON для включения питания данного аппарата. Для отключения данного аппарата, нажмите и выведите кнопку наружу на позицию OFF. Подробнее, смотрите стр. 16.

Примечание

Даже, если данный аппарат находится в отключенном состоянии, он поглощает малое количество электроэнергии для поддержки памяти.

Резервная копия памяти

Схема резервной копии памяти защищает сохраненные данные от удаления. Однако, сохраненные данные удаляются, если силовой кабель отсоединен от розетки переменного тока на более чем одну неделю.

② MAIN ZONE ON/OFF

Включение режима Main Zone данного аппарата или установка в режим ожидания. Подробнее, смотрите стр. 16.

Примечания

- Данный переключатель работает только тогда, когда кнопка MASTER ON/OFF нажата внутрь на позицию ON.
- В режиме ожидания, данный аппарат потребляет малое количество электроэнергии для приема инфракрасных сигналов от пульта ДУ.

③ SPEAKERS A/B

Включение или выключение системы колонок, подключенной к терминалам SPEAKERS A и/или SPEAKERS B на задней панели, при каждом нажатии соответствующей кнопки (смотрите стр. 17).

④ ZONE 2 ON/OFF

Включение Zone 2 или установка в режим ожидания. При включении Zone 2, сигналы выводятся на гнезда ZONE 2 OUT.

Примечание

Данный переключатель работает только тогда, когда кнопка MASTER ON/OFF нажата внутрь на позицию ON.

⑤ ZONE CONTROL

Нажмите для управления принимаемым источником Zone 2.

Примечания

- Данная функция действительна только при включении Zone 2.
- При нажатии данной кнопки, примерно на 5 секунд на дисплее фронтальной панели мигает индикатор ZONE 2. Выберите источник приема Zone 2, пока мигает индикатор.
- При выборе режима TUNER как источника для Zone 2, можно выбрать предустановленную радиостанцию.

⑥ Сенсор дистанционного управления

Прием инфракрасных сигналов от пульта ДУ.

Примечание

Переключите идентификационный код пульта ДУ на ID1 или ID2 при использовании нескольких ресиверов или усилителей YAMAHA (смотрите стр. 9, 32 и 33).

⑦ Дисплей фронтальной панели

Отображение информации о рабочем состоянии данного аппарата.

⑧ EDIT

Замена функций двух предустановленных радиостанций при выборе функции TUNER как источника приема (смотрите стр. 28).

⑨ FM/AM

Переключение диапазона приема AM и ЧМ при выборе функции TUNER как источника приема (смотрите стр. 23).

⑩ TUNING </>

Выбор частоты настройки при выборе функции TUNER как источника приема (смотрите стр. 23).

⑪ TUNING MODE

Переключение режима настройки на автоматический (в результате включается индикатор AUTO) и ручной (в результате отключается индикатор AUTO) режим, при выборе функции TUNER как источника приема.

⑫ MEMORY

Сохранение радиостанции в памяти системы (смотрите стр. 27).

Установка данного аппарата на режим автоматической настройки и предустановки (смотрите стр. 25).

⑬ PURE DIRECT и индикатор

Позволяет прослушивать источник в самом наилучшем звучании. При включении данной функции, высвечивается вышеуказанный индикатор.

Подробнее, смотрите стр. 19.

⑭ CD DIRECT AMP и индикатор

Позволяет прослушивать CD источник в самом наилучшем звучании. При включении данной функции, загорается индикатор выше и дисплей фронтальной панели отключается.

Подробнее, смотрите стр. 19.

⑮ VOLUME

Увеличение или уменьшение уровня воспроизводимого звучания.

Примечание

Не воздействует на уровень OUT (REC).

⑯ Селектор INPUT

Выбор желаемого источника поступающего сигнала для прослушивания или просмотра.

⑰ A/B/C/D/E

Выбор группы предустановленной радиостанции (A – E) при выборе функции TUNER как источника приема (смотрите стр. 26).

⑱ Гнездо PHONES

Вывод звучания для индивидуального прослушивания с использованием наушников.

Примечание

Нажмите кнопку SPEAKERS A/B и отключите индикаторы SP A/B до подключения наушников к гнезду PHONES.

⑲ Селектор REC OUT

Выбор источника для записи на MD-магнитофон или кассетную деку, независимо от установки селектора INPUT, для записи выбранного источника во время прослушивания другого источника (смотрите стр. 20).

⑳ BASS

Увеличение или уменьшение низкочастотной характеристики. При позиции 0 воспроизводится плоская амплитудно-частотная характеристика (смотрите стр. 19).

㉑ TREBLE

Увеличение или уменьшение характеристики высоких частот. При позиции 0 воспроизводится плоская амплитудно-частотная характеристика (смотрите стр. 19).

㉒ BALANCE

Настройка баланса звучания от левой и правой колонок с целью компенсации дисбаланса звучания, вызванного расположением колонок, или комнатных условий (смотрите стр. 19).

㉓ LOUDNESS

Поддержка полного тонального диапазона на любом уровне громкости с целью компенсации снижения чувствительности человеческого слуха при прослушивании высокочастотных и низкочастотных диапазонов на низком уровне громкости (смотрите стр. 19).

㉔ Цифровые кнопки предустановленных радиостанций (1 – 8)

Прямой выбор номера предустановленной радиостанции (1 – 8) при выборе функции TUNER как источника приема (смотрите стр. 28).

Дисплей фронтальной панели

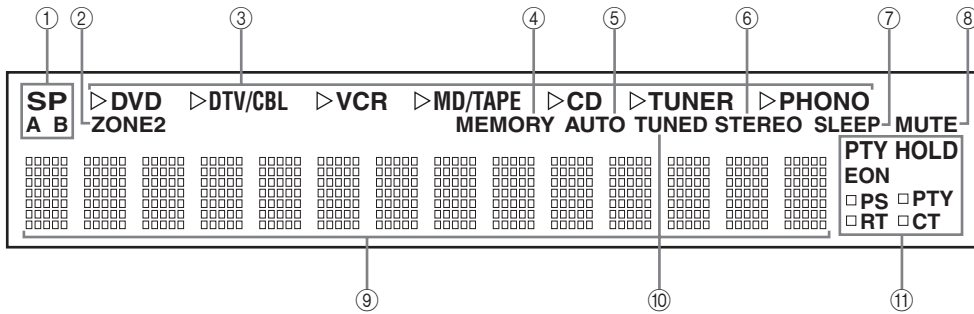

① Индикаторы SP (SPEAKERS) A/B

Загораются в соответствии с выбранным набором колонок.

Если были выбраны оба набора колонок, загорятся оба индикатора.

② Индикатор ZONE 2

Загорается при включении функции Zone 2.

③ Индикаторы источников поступающего сигнала

Высвечиваются, когда аппарат находится в соответствующем режиме.

④ Индикатор MEMORY

Мигает примерно 5 секунд после нажатия кнопки MEMORY на фронтальной панели. При мигании индикатора MEMORY, сохраните отображенную радиостанцию в памяти системы, используя кнопки A/B/C/D/E и одну из цифровых кнопок предустановки радиостанции на фронтальной панели.

⑤ Индикатор AUTO

Высвечивается, когда данный аппарат находится в режиме автоматической настройки.

⑥ Индикатор STEREO

Загорается во время приема данным аппаратом сильного сигнала стереофонической передачи ЧМ диапазона при высвеченном индикаторе AUTO.

⑦ Индикатор SLEEP

Загорается при включении таймера сна.

⑧ Индикатор MUTE

Мигает при включении функции MUTE.

⑨ Многофункциональный информационный дисплей

Отображение информации во время настройки или изменении параметров.

⑩ Индикатор TUNED

Загорается при настройке данного аппарата на радиостанцию.

■ Только модель для Европы

⑪ Индикаторы системы радиоданных Radio Data System

При выборе соответствующего режима системы радиоданных Radio Data System, включается квадратный индикатор возле названия каждого режима системы радиоданных Radio Data System.

Индикатор PTY HOLD

Высвечивается во время поиска радиостанций в режиме PTY SEEK.

Индикатор EON

Высвечивается, если радиостанция системы Radio Data System предоставляет информационную услугу EON.

Задняя панель

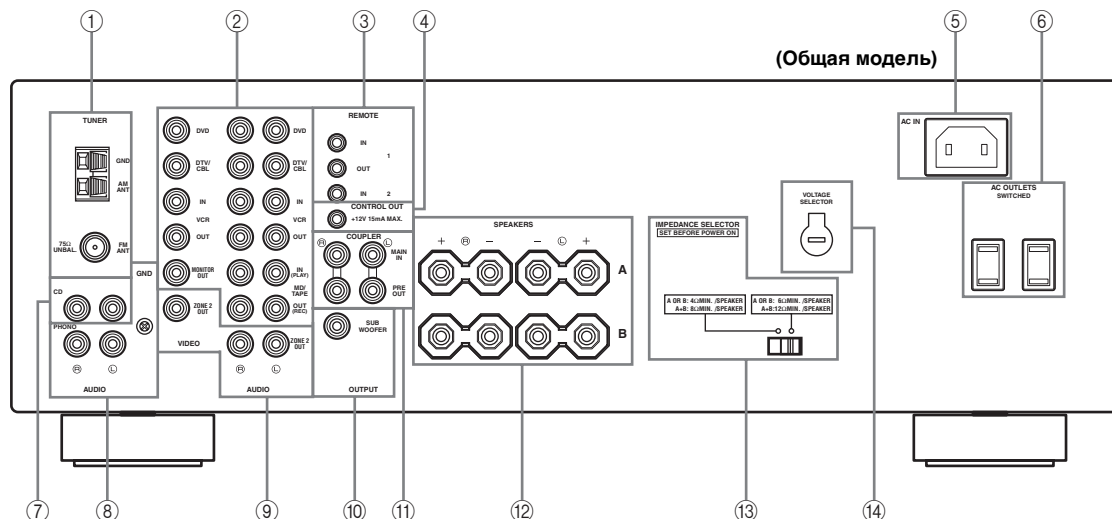

① Терминалы антенн

Подключите ЧМ и АМ антенны.

Для информации по подключению, смотрите стр. 13.

② Гнезда AUDIO/VIDEO

Подключите аудио и видеокomпоненты.

Для информации по подключению, смотрите стр. 12.

③ Гнезда REMOTE

Данный гнезда предназначены для приема/вывода сигналов дистанционного управления.

Для информации по подключению, смотрите стр. 34.

④ Гнездо CONTROL OUT

Данное гнездо является гнездом расширения управления. Для получения более подробной информации о данном гнезде, обратитесь к ближайшему авторизированному дилеру YAMAHA или в сервис центр.

⑤ AC IN

Используется для подключения поставляемого силового кабеля.

Для информации по подключению, смотрите стр. 15.

⑥ AC OUTLET(S) (SWITCHED)

Используется для подачи электроэнергии на другие аудио и видеокomпоненты. Смотрите стр. 15 для получения подробной информации.

⑦ Гнезда CD

Подключите CD-проигрыватель.

Для информации по подключению, смотрите стр. 12.

⑧ Гнезда PHONO и терминал GND

Подключите проигрыватель.

Для информации по подключению, смотрите стр. 12.

⑨ Гнезда ZONE 2

Подключите компонент Zone 2.

Для информации по подключению, смотрите стр. 34.

⑩ Гнездо SUBWOOFER OUTPUT

Подключите сабвуфер со встроенным усилителем.

⑪ Гнезда COUPLER

Подключите внешний компонент.

Для информации по подключению, смотрите стр. 15.

⑫ Терминалы SPEAKERS

Подключите колонки.

Для информации по подключению, смотрите стр. 11.

⑬ Переключатель IMPEDANCE SELECTOR

Переключение параметра импеданса.

Смотрите стр. 15 для получения подробной информации.

■ Только модель для Азии и общая модель

⑭ VOLTAGE SELECTOR

Смотрите стр. 15 для получения подробной информации.

Пульт ДУ

В данном разделе описаны функции всех кнопок на пульте ДУ, используемых для управления данным аппаратом и другими компонентами YAMAHA или других производителей. Функции кнопок для управления других аудио и видеокomпонентов совпадают с функциями соответствующих кнопок на таких компонентах. Подробнее, смотрите инструкции к таким компонентам. Для управления другими компонентами с помощью данного пульта ДУ, смотрите раздел “ОПИСАНИЕ ПУЛЬТА ДИСТАНЦИОННОГО УПРАВЛЕНИЯ” на стр. 36.

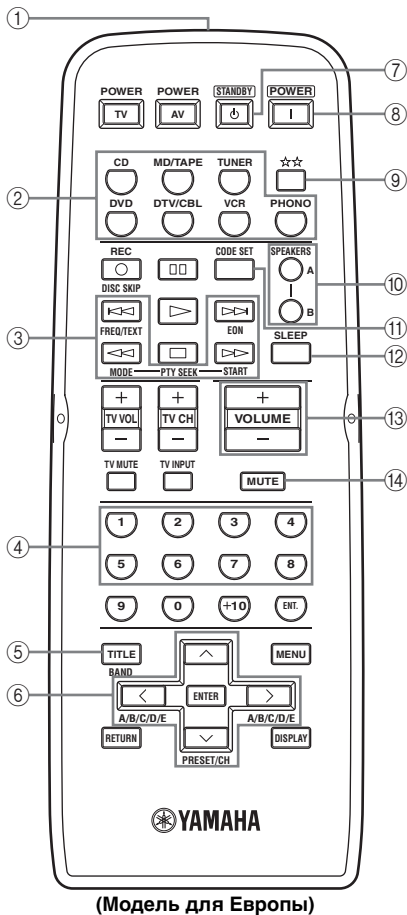

① Передатчик инфракрасного сигнала

Выдает инфракрасные сигналы.

② Селекторные кнопки источника

Выбор источника поступающего сигнала и изменение зоны управления (смотрите стр. 36).

③ Кнопки управления системой радиоданных (Radio Data System)

Управление функциями системы радиоданных (Radio Data System).

Примечание

Функции системы радиоданных Radio Data System (FREQ/TEXT, EON, PTY SEEK MODE и PTY SEEK START) используются только на модели для Европы и работают только при выборе режима TUNER как источника приема. Подробнее, смотрите раздел “Прием радиостанций системы Radio Data System” на стр. 29.

④ Цифровые кнопки (1 – 8)

Выбор номера предустановленной радиостанции (1 – 8) при выборе функции TUNER как источника приема.

⑤ BAND

Переключение на ранее использованный диапазон приема (ЧМ или АМ) при выборе функции TUNER как источника приема.

Примечание

Автоматически вызывается частота ранее принимаемой радиостанции.

⑥ A/B/C/D/E < / >

Выбор группы предустановленной радиостанции (A – E) при выборе функции TUNER как источника приема (смотрите стр. 28).

PRESET/CH ^ / v

Выбор номера предустановленной радиостанции (1 – 8) при выборе функции TUNER как источника приема (смотрите стр. 28).

⑦ STANDBY

Установка данного аппарата в режим ожидания.

Примечания

- Данная кнопка работает только тогда, когда MASTER ON/OFF на фронтальной панели нажата внутрь на позицию ON.
- В режиме ожидания, данный аппарат потребляет малое количество электроэнергии для приема инфракрасных сигналов от пульта ДУ.
- Данная кнопка не может установить Zone 2 на режим ожидания.

⑧ POWER

Включение данного аппарата.

Примечания

- Данная кнопка работает только тогда, когда MASTER ON/OFF на фронтальной панели нажата внутрь на позицию ON.
- Данная кнопка не может включить Zone 2.

⑨ ☆☆

Переключение зоны управления (смотрите стр. 36).

⑩ SPEAKERS A/B

Включение или выключение системы колонок, подключенных к терминалам SPEAKERS A и/или SPEAKERS B на задней панели данного аппарата, при каждом нажатии соответствующей кнопки.

⑪ CODE SET

Предназначена для установки кодов ДУ (смотрите стр. 38).

⑫ SLEEP

Установка таймера сна.

⑬ VOLUME +/-

Увеличение или уменьшение уровня воспроизводимого звучания.

Примечания

- Не воздействует на уровень OUT (REC).
- При нажатии кнопки VOLUME +/- для регулировки уровня звучания данного аппарата, прокручивается ручка VOLUME на фронтальной панели.

⑭ MUTE

Приглушение воспроизводимого звучания. Нажмите еще раз для возобновления звучания на прежнем уровне громкости (смотрите стр. 22).

Примечание

Звучание, воспроизводимое от Zone 2, не приглушается.

Пульт ДУ для Zone 2

В данном разделе описаны функции всех кнопок пульта ДУ для Zone 2, используемых для управления Zone 2. Пульт ДУ Zone 2 также можно использовать для управления CD-проигрывателями YAMAHA и кассетной декой YAMAHA.

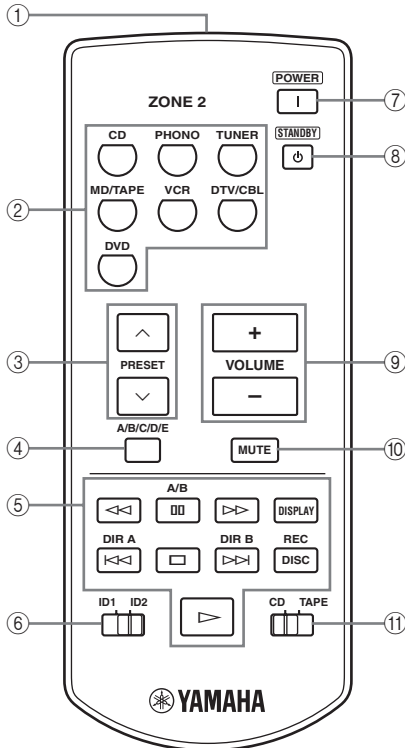

(Модель для Европы)

- ① **Передатчик инфракрасного сигнала**
Выдает инфракрасные сигналы.
- ② **Селекторные кнопки источника**
Выберите нужный источник приема Zone 2.

③ **PRESET** \wedge / \vee

Выбор номера предустановленной радиостанции (1 – 8) при выборе функции TUNER как источника приема.

④ **A/B/C/D/E**

Выбор группы предустановленной радиостанции (A – E) при выборе функции TUNER как источника приема.

⑤ **Кнопки управления CD/TAPE**

Управление CD-проигрывателями YAMAHA или кассетной декой YAMAHA.

⑥ **Переключатель ID1/ID2**

Переключение идентификационного кода ДУ на ID1 и ID2 (смотрите стр. 33).

⑦ **POWER**

Включение Zone 2.

⑧ **STANDBY**

Установка Zone 2 в режим ожидания.

⑨ **VOLUME +/-**

Увеличение или уменьшение уровня воспроизводимого звучания Zone 2.

Примечание

Не воздействует на уровень OUT (REC).

⑩ **MUTE**

Приглушение воспроизводимого звучания на Zone 2. Нажмите еще раз для возобновления звучания на предыдущем уровне громкости.

⑪ **Переключатель CD/TAPE**

Переключение функций кнопок управления в ⑤ на управление CD-проигрывателями YAMAHA и управление кассетной декой YAMAHA.

Установка батареек в пульт ДУ

■ Примечания по батарейкам

- При снижении диапазона управления пультов ДУ, замените все батарейки.
- Для пульта ДУ используйте батарейки AA, R6, UM-3, и для батареек AAA, R03, UM-4 для пульта ДУ Zone 2.
- Убедитесь в правильности полярностей. Смотрите иллюстрацию внутри отделения для батареек каждого пульта ДУ.
- Если пульты ДУ не используются в течение продолжительного времени, извлеките батарейки.
- Не используйте старые батарейки вместе с новыми.
- Не используйте различные типы батареек (например, щелочные и марганцовые батарейки) одновременно. Внимательно изучите упаковку, так как такие различные типы батареек могут иметь одинаковую форму и цвет.
- Очень рекомендуется использовать щелочные батарейки.
- При протекании батареек, немедленно извлеките их. Избегайте контакта с материалом протекания или не давайте одежде и т.д. соприкасаться с материалом протекания. Перед установкой новых батареек, тщательно протрите отделение для батареек.
- Использованные батарейки следует выбрасывать не как обычные домашние отходы, а в соответствии с местными правилами.

Пульт ДУ

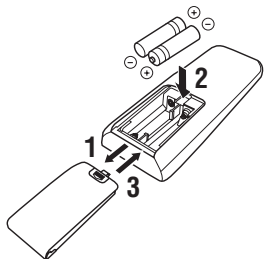

Пульт ДУ для Zone 2

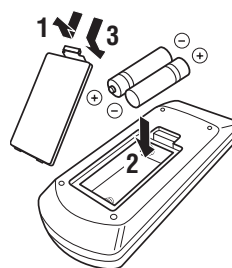

1 Откройте крышку отделения для батареек.

2 Вставьте поставляемые батарейки в каждый пульт ДУ в соответствии с обозначениями полярности (+ и -) на внутренней стороне отделения для батареек.

3 Закройте крышку.

Использование пультов ДУ

Пульты ДУ передают направленный инфракрасный луч.

Во время управления, обязательно направляйте пульты ДУ прямо на сенсор ДУ на фронтальной панели данного аппарата или на приемник инфракрасного сигнала в Zone 2.

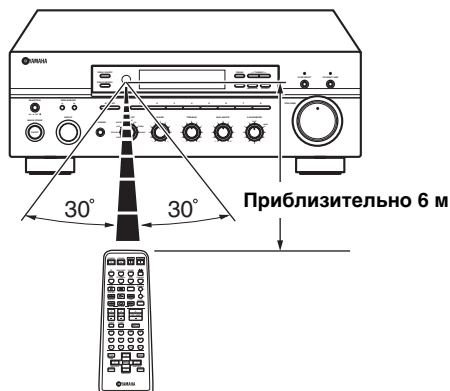

■ Использование пультов ДУ

- На участке между пультами ДУ и данным аппаратом (или приемником инфракрасного сигнала в Zone 2) не должно быть больших препятствий.
- Избегайте проливания воды или других жидкостей на пульты ДУ.
- Не роняйте пульты ДУ.
- Не оставляйте или храните пульты ДУ в местах со следующими видами условий:
 - местах с повышенной влажностью, например, возле ванной
 - в местах с повышенной температурой, например, возле обогревателя или плиты
 - в местах с предельно низкими температурами
 - в запыленных местах
- Не подвергайте сенсор ДУ попаданию сильного света, в особенности, от флуоресцентной лампы инвертерного типа; в противном случае, пульты ДУ могут работать несоответствующим образом. При необходимости, передвиньте данный аппарат подальше от прямого попадания света.

СОЕДИНЕНИЯ

Подключение колонок

Убедитесь в правильном подключении левого канала (L), правого канала (R), “+” (красный) и “-” (черный). Звучание от колонок будет отсутствовать при неправильном выполнении подключений, и звучание будет неестественным с отсутствием низкочастотного сигнала при несоблюдении полярности при подключении колонок.

ПРЕДУПРЕЖДЕНИЕ

- До выполнения подключений колонок, убедитесь, что питание данного аппарата отключено.
- Открытые провода колонок не должны соприкасаться друг с другом, или с любой металлической частью данного аппарата. Это может привести к поломке данного аппарата и/или колонок.
- Используйте колонки с магнитным экраном. Если данный тип колонок все-же издает помехи при использовании с экраном, разместите колонки на некотором расстоянии от экрана.

- 1 Удалите приблизительно 10 мм изоляционного слоя на концах каждого кабеля колонки и скрутите открытые провода кабеля для предотвращения возможного короткого замыкания.

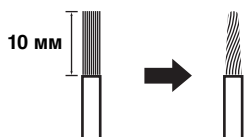

- 2 Открутите головку.

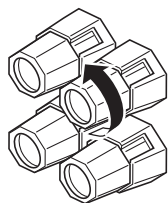

Красный: положительный (+)
Черный: отрицательный (-)

- 3 Вставьте открытый провод в промежуток с внутренней стороны каждого терминала.

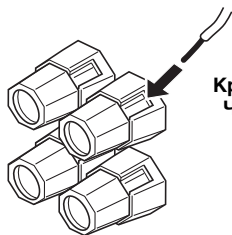

Красный: положительный (+)
Черный: отрицательный (-)

- 4 Закрутите головку для закрепления провода.

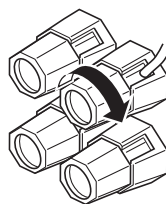

Красный: положительный (+)
Черный: отрицательный (-)

■ Примечания по кабелю колонки

Кабель колонок на самом деле состоит из двух параллельных спаренных изолированных проводов. Поверхность одного провода отличается цветом или формой, например, он может быть отмечен полосками, углублениями или складками. Подключите провод с полосками, углублениями или рубцами к терминалам “+” (красный) данного аппарата и колонки. Подключите плоский кабель к терминалам “-” (черный) данного аппарата и колонки.

■ Подключение бананового штекера (Только модели для США, Канады, Австралии и общая модель)

Сначала, закрутите головку и затем вставьте банановый штекер в конец соответствующего терминала.

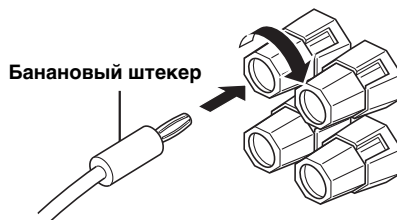

Примечания

- К данному аппарату можно подключить одну или две акустические системы. При использовании только одной акустической системы, подключите ее к терминалам SPEAKERS A или SPEAKERS B.
- Используйте колонки с определенным импедансом, указанным на задней панели данного аппарата.

Подключение аудио и видеокomпонентов

ПРЕДУПРЕЖДЕНИЕ

- Не подключайте данный аппарат или другие компоненты к источникам электроэнергии, пока не произведены все подключения между компонентами.
- Все подключения должны быть правильными: L (левый) к L, R (правый) к R, “+” к “+” и “-” к “-”. Также, смотрите инструкцию к каждому компоненту.
- Используйте кабеля со штепсельной вилкой тип RCA для аудио и видеокomпонентов, за исключением колонок.



- Гнезда PHONO разработаны для подключения проигрывателя с MM головкой или MC головкой с высоким уровнем выходного сигнала. Для проигрывателя с MC головкой с низким уровнем воспроизводимого сигнала, требуется использовать линейный трансформатор мощности или усилитель MC головки при подключении проигрывателя к гнездам PHONO.
- Подключите проигрыватель к терминалу GND для снижения шума в сигнале. Однако, на некоторых проигрывателях, шум может быть низким и без подключения к терминалу GND.

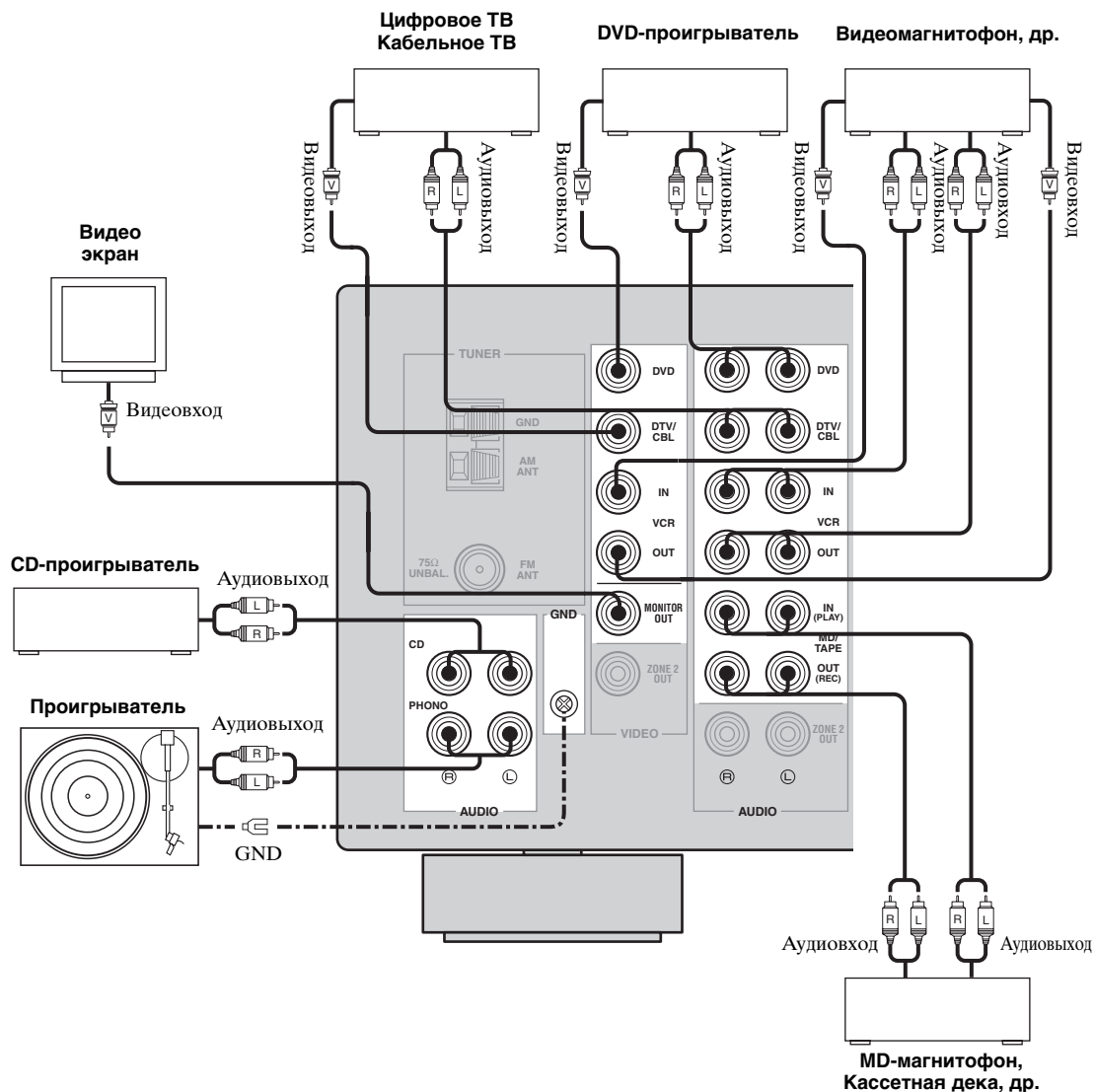

Подключение AM- и ЧМ-антенн

Внутренние AM- и ЧМ-антенны поставляются вместе с данным аппаратом. Вообще, данные антенны должны обеспечивать достаточно сильный прием сигнала. Подключите каждую антенну надлежащим образом к соответствующим терминалам.

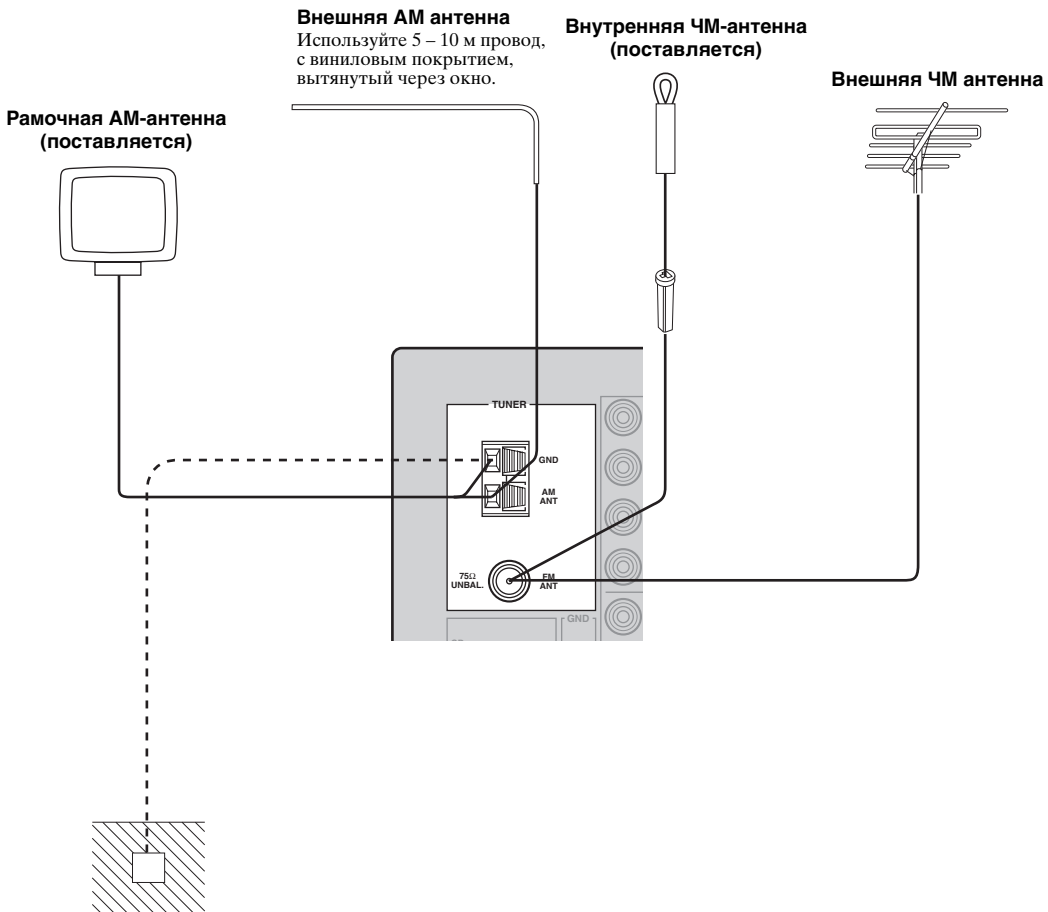

Заземление (терминал GND)

Для обеспечения максимальной безопасности и уменьшения помех, подключите терминал антенны GND к хорошему заземлению. Хорошим заземлением может послужить металлический штырь, введенный в сырую землю.

Примечания

- Внешняя антенна, установленная надлежащим образом, принимает радиоволны чище, чем внутренняя антенна. При плохом приеме, использование внешней антенны может улучшить качество приема. Для получения более подробной информации о внешних антеннах, обратитесь к ближайшему авторизованному дилеру YAMAHA или в сервис центр.
- При подключении внешней ЧМ антенны к данному аппарату, не подключайте внутреннюю ЧМ антенну к данному аппарату.
- Для снижения помех от зажигания автомобилей, расположите антенну по-возможности вдали от оживленной трассы.
- Фидерный кабель или коаксиальный кабель должны быть по-возможности короче. Не связывайте или скручивайте излишки кабеля.
- Антенна должна устанавливаться минимум в 2 метрах от железобетонных стен или металлических структур.

■ Подключение рамочной АМ-антенны

1 Установите рамочную АМ-антенну.

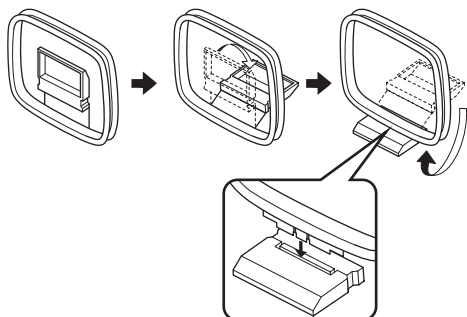

2 Нажмите и удерживайте защелку.

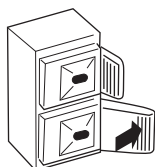

3 Вставьте проводочные выводы рамочной АМ антенны в терминал АМ АНТ.

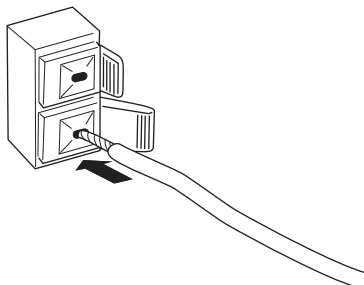

4 Опустите защелку.

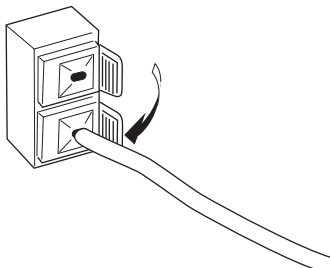

5 Повторяя шаги 2 – 4, вставьте проводочные выводы рамочной АМ антенны в терминал GND.

6 Выберите направление рамочной АМ-антенны для оптимального приема.

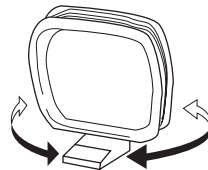

Примечания

- Рамочная АМ-антенна должна быть установлена на расстоянии от данного аппарата.
- Внешняя антенна, установленная надлежащим образом, принимает радиоволны чище, чем внутренняя антенна. При плохом приеме, использование внешней антенны может улучшить качество приема. Рекомендуется подключить 5 – 10 м провод с виниловым покрытием к терминалу АМ АНТ и вытянуть его через окно. Для получения более подробной информации о внешних антеннах, обратитесь к ближайшему авторизованному дилеру YAMAHA или в сервис центр.
- Рамочная АМ-антенна должна всегда оставаться подключенной, даже при подключении внешней АМ-антенны к данному аппарату.

Подключение поставляемого силового кабеля питания

Подключите силовой кабель в AC IN на задней панели данного аппарата и затем подключите силовой кабель к розетке переменного тока после выполнения всех других подключений.

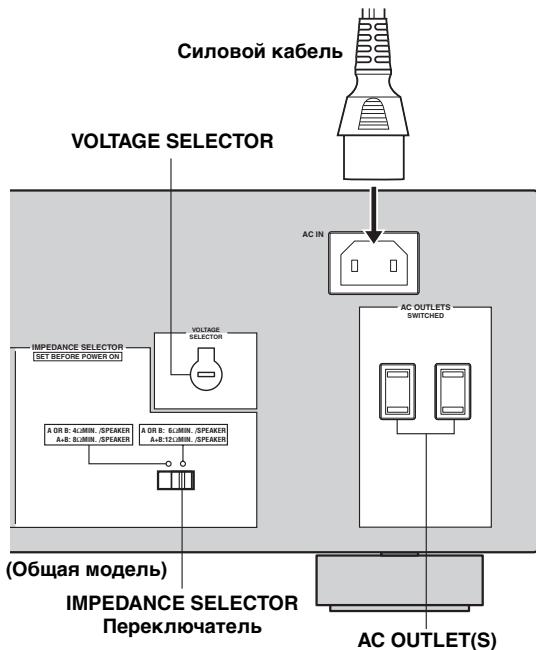

■ Гнезда COUPLER

Вынув провода из гнезд PRE OUT/MAIN IN, можно использовать данный аппарат отдельно как управляющий усилитель или усилитель напряжения. Данные гнезда используются для подключения к данному аппарату сигналообработывающей системы как графический эквалайзер или процессор окружающего звучания. При подключении внешнего компонента к данным гнездам, можно использовать ручку VOLUME данного аппарата для управления общим уровнем воспроизводимого звучания. Для подключения внешнего компонента, сначала выньте провода из гнезд PRE OUT/MAIN IN и затем подключите входные гнезда такого внешнего компонента к гнездам PRE OUT или его выходные гнезда к гнездам MAIN IN. Подробнее, смотрите инструкцию по эксплуатации к подключаемому внешнему компоненту.

Примечания

- Если гнезда COUPLER не используются, никогда не извлекайте штекера соединительных проводов от данных гнезд. Если они извлечены, звучание от данного аппарата будет отсутствовать.
- При использовании данного аппарата с внешним компонентом, подключенным к гнездам COUPLER, убедитесь, что кнопка CD DIRECT AMP и кнопку PURE DIRECT на фронтальной панели отключены.
- При использовании данного аппарата в качестве усилителя напряжения, подключите выходные гнезда внешнего контрольного усилителя и т.д. к гнездам MAIN IN данного аппарата. В таком случае, органы управления данного аппарата не будут работать, за исключением гнезда PHONES и кнопок SPEAKERS A/B. Для регулировки звучания и т.д., используйте органы управления на внешней контрольном усилителе.

■ AC OUTLET(S) (SWITCHED)

Модель для Австралии 1 выход
Другие модели 2 выхода

Данные розетки используются для подключения силовых кабелей от других компонентов к данному аппарату. Розетки обеспечивают питанием любые подключенные компоненты во время, пока питание данного аппарата включено. Информацию о максимальном напряжении (общем энергопотреблении компонентов) можно получить в разделе смотрите “ТЕХНИЧЕСКИЕ ХАРАКТЕРИСТИКИ” на стр. 42.

■ VOLTAGE SELECTOR

(Только модель для Азии и общая модель)

VOLTAGE SELECTOR на задней панели данного аппарата должен быть установлен на местное напряжение ДО подключения силового кабеля к розетке переменного тока.

Имеются следующие напряжения:

Модель для Азии

.....220/230–240 В переменного тока, 50/60 Гц

Общая модель

....110/120/220/230–240 В переменного тока, 50/60 Гц

■ Переключатель IMPEDANCE SELECTOR

ПРЕДУПРЕЖДЕНИЕ

Не передвигайте переключатель IMPEDANCE SELECTOR, пока питание данного аппарата включено, так как это может привести к поломке данного аппарата.

Выберите позицию селектора (левая или правая) в соответствии с импедансом колонок системы.

Позиция селектора	Уровень импеданса
Правая	При использовании одной системы (A или B), импеданс каждой колонки должен быть 6 Ω или выше.
	При использовании двух систем (A и B), импеданс каждой колонки должен быть 12 Ω или выше.
Левая	При использовании одной системы (A или B), импеданс каждой колонки должен быть 4 Ω или выше.
	При использовании двух систем (A и B), импеданс каждой колонки должен быть 8 Ω или выше.

Примечания

- Модель для Канады не может поддерживать два набора колонок (A и B) одновременно, когда переключатель IMPEDANCE SELECTOR установлен на позицию 6 Ω .
- Если данный аппарат не включается, это означает, что переключатель IMPEDANCE SELECTOR может быть неполностью установлен на любую позицию. В таком случае, полностью передвиньте селектор на нужную позицию, когда питание данного аппарата полностью отключено.

Включение и отключение данного аппарата

Когда все подключения завершены, включите питание данного аппарата.

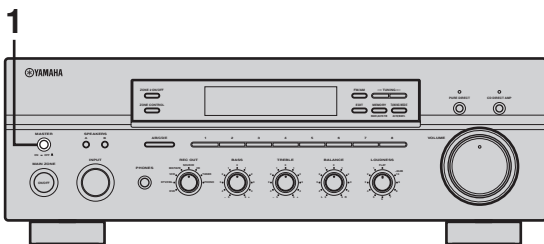

- 1 Нажмите MASTER ON/OFF на фронтальной панели внутрь на позицию ON для включения питания данного аппарата. Main Zone данного аппарата включается.



Можно установить режим Main Zone данного аппарата в режим ожидания, нажав кнопку MAIN ZONE ON/OFF на фронтальной панели или кнопку STANDBY на пульте ДУ. Нажав кнопку MAIN ZONE ON/OFF на фронтальной панели или нажав кнопку POWER на пульте ДУ, снова включите режим Main Zone для данного аппарата. Для отключения данного аппарата, нажмите кнопку MASTER ON/OFF на фронтальной панели и выведите кнопку наружу на позицию OFF.



Когда кнопка MASTER ON/OFF на фронтальной панели нажата внутрь на позицию ON, можно включить Zone 2 или установить его в режим ожидания независимо (смотрите стр. 35).

ВОСПРОИЗВЕДЕНИЕ И ЗАПИСЬ

ПРЕДУПРЕЖДЕНИЕ

Особая предосторожность должна соблюдаться при воспроизведении CD дисков, закодированных по системе DTS. При воспроизведении CD дисков, закодированных по системе DTS, на CD-проигрывателе, не поддерживающем систему DTS, будет только слышаться нежелательный шум, который может повредить колонки. Проверьте, поддерживает ли CD-проигрыватель CD диски, закодированные по системе DTS. Также, проверьте уровень выходного звучания CD-проигрывателя до воспроизведения CD дисков, закодированных по системе DTS.

Воспроизведение источника

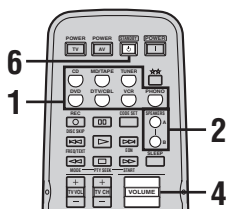
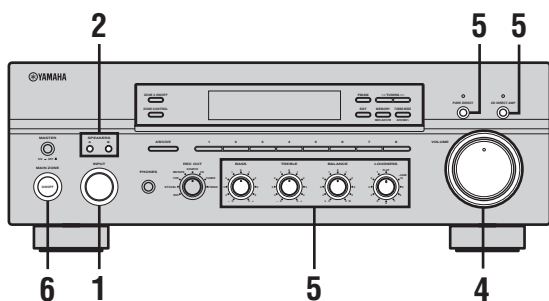

- 1 Повернув селектор INPUT на фронтальной панели (или нажав одну из селекторных кнопок источника на пульте ДУ), выберите нужный источник приема.

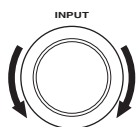

или

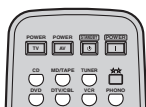

Фронтальная панель

Пульт ДУ

- 2 Нажав кнопку SPEAKERS A и/или SPEAKERS B на фронтальной панели или на пульте ДУ, выберите колонки A и/или колонки B.

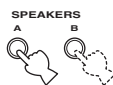

или



Фронтальная панель

Пульт ДУ

Примечания

- Можно выбрать одновременно SPEAKERS A и B.
- Убедитесь в правильной установке переключателя IMPEDANCE SELECTOR (смотрите стр. 15).

- 3 Воспроизведите источник.

- 4 Поворачивая ручку VOLUME на фронтальной панели (или нажимая кнопку VOLUME +/- на пульте ДУ), отрегулируйте уровень громкости.

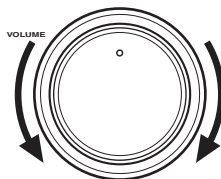

или

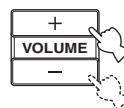

Фронтальная панель

Пульт ДУ

- 5** Отрегулируйте тональность, используя органы управления BASS, TREBLE, BALANCE и LOUDNESS или кнопки CD DIRECT AMP и PURE DIRECT на фронтальной панели.

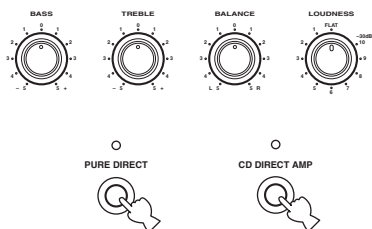

- 6** Снова нажмите кнопку MAIN ZONE ON/OFF на фронтальной панели (или нажмите кнопку STANDBY на пульте ДУ) для завершения использования данного аппарата и его установки в режим ожидания.

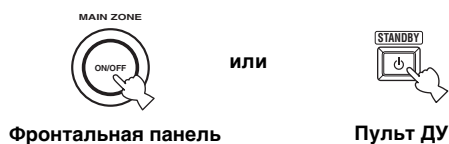

Настройка тональности

■ Регулировка ручки BALANCE

Настройка баланса звучания от левой и правой колонок с целью компенсации дисбаланса звучания, вызванного расположением колонок, или комнатных условий.

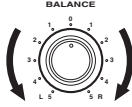

■ Использование кнопки CD DIRECT AMP

Направляет входные сигналы от CD-проигрывателя прямо на специально встроенный усилитель для CD-проигрывателя. В результате, поступающие сигналы обходят селектор INPUT и настройки BASS, TREBLE, BALANCE и LOUDNESS и затем направляются на усилитель напряжения, таким образом избавляя от любых прерываний сигналов от CD и создавая наиболее чистое звучание. Включается индикатор CD DIRECT AMP и дисплей фронтальной панели отключается через несколько секунд.



■ Использование кнопки PURE DIRECT

Направляет сигналы от аудиоисточников таким образом, что они обходят настройки BASS, TREBLE, BALANCE и LOUDNESS, таким образом избавляя от любых прерываний аудиосигналов и создавая наиболее чистое звучание.



Примечание

При одновременном включении кнопок CD DIRECT AMP и PURE DIRECT, будет работать только кнопка CD DIRECT AMP.

■ Регулировка ручек BASS и TREBLE

Настройка высокочастотной и низкочастотной характеристик.

BASS

Увеличение или уменьшение низкочастотной характеристики.

TREBLE

Увеличение или уменьшение высокочастотной характеристики.

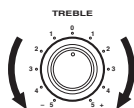
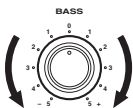

■ Регулировка ручки LOUDNESS

Поддержка полного тонального диапазона на любом уровне громкости с целью улучшения прослушивания для человеческого слуха высокочастотных и низкочастотных диапазонов на низком уровне громкости.

ПРЕДУПРЕЖДЕНИЕ

Если кнопка CD DIRECT AMP или PURE DIRECT включена и настройка LOUDNESS установлена на определенный уровень, поступающие сигналы обходят настройку LOUDNESS, что приводит к резкому повышению выводимого уровня звучания. Во избежание нежелательного повреждения слуха или колонок, обязательно нажимайте кнопку CD DIRECT AMP или PURE DIRECT после уменьшения выходного уровня звучания или после проверки надлежащей установки настройки LOUDNESS.

1 Поверните ручку LOUDNESS на фронтальной панели на позицию FLAT.

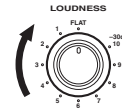

2 Поворачивая ручку VOLUME на фронтальной панели (или нажимая кнопку VOLUME +/- на пульте ДУ), установите уровень выходного звучания на самый громкий уровень, при котором вы можете прослушивать.

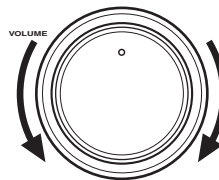

Фронтальная панель

или

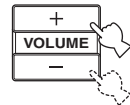

Пульт ДУ

3 Поворачивайте ручку LOUDNESS до достижения желаемого уровня громкости.

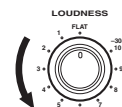

Запись источника

Примечания

- Настройки VOLUME, BASS, TREBLE, BALANCE и LOUDNESS и кнопки CD DIRECT AMP и PURE DIRECT не отражаются на записываемом источнике.
- При записи с фонограмм, CD-дисков, радио и т.д., изучите законодательство об авторских правах, действующее в вашей стране. Запись с источников, защищенных авторскими правами, может привести к нарушению законодательства об авторских правах.

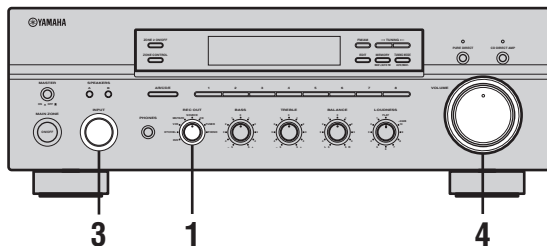

- 1** Поворачивая селектор REC OUT на фронтальной панели, выберите источник для записи.

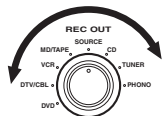

Для записи текущего просматриваемого или прослушиваемого источника приема, установите селектор REC OUT на SOURCE. Для записи другого источника, а не просматриваемого или прослушиваемого источника, установите селектор REC OUT на нужный источник для записи.

- 2** Воспроизведите выбранный источник для записи.

- 3** Поворачивая селектор INPUT на фронтальной панели, подтвердите выбранный источник для записи.

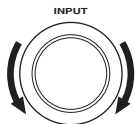

- 4** Поворачивая ручку VOLUME на фронтальной панели (или нажимая кнопку VOLUME +/- на пульте ДУ), отрегулируйте уровень выходного звучания на выбранном источнике для записи.

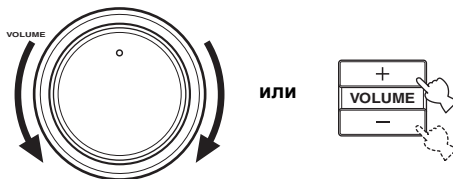

Фронтальная панель

Пульт ДУ

- 5** Начните запись на MD-магнитофоне, кассетной деке или видеоманитофоне, подключенном к данному аппарату.

Примечание

При установке селектора REC OUT на источник, отличный от просматриваемого или прослушиваемого источника, используя селектор INPUT на фронтальной панели (или соответствующую селекторную кнопку источника на пульте ДУ), выберите другой источник, и это не отразится на выполняемой записи.



Прокручивая селектор INPUT на фронтальной панели (или нажимая кнопку MD/TAPE или VCR на пульте ДУ) и выбрав MD-магнитофон, кассетную деку или видеоманитофон для записи, можно следить за записываемым звучанием и/или изображением.

Применение таймера сна

Данная функция позволяет автоматически устанавливать данный аппарат в режим ожидания после определенного промежутка времени. Таймер сна полезен, когда вы ложитесь спать, в то время как данный аппарат воспроизводит или производит запись с источника. Таймер сна также автоматически отключает любые внешние компоненты, подключенные к AC OUTLET(S).

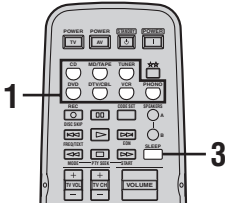

Примечания

- Таймер сна можно установить только от пульта ДУ.
- Таймер сна автоматически отключает Zone 2. Однако, питание компонентов Zone 2 не отключается.

- 1 Нажав одну из селекторных кнопок источника на пульте ДУ, выберите источник приема.**



- 2 Начните воспроизведение выбранного источника приема.**

- 3 Повторно нажимая кнопку SLEEP, выберите промежуток времени до установки данного аппарата в режим ожидания.**

С каждым нажатием кнопки SLEEP, индикации на дисплее фронтальной панели переключаются следующим образом.

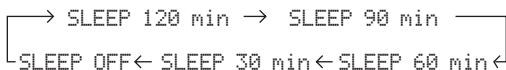

Во время переключения временных промежутков таймера сна, мигает индикация SLEEP.

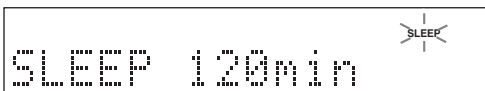

- 4 Повторно нажимайте кнопку SLEEP до появления индикации SLEEP OFF на дисплее фронтальной панели.**



Индикация SLEEP OFF на фронтальной панели исчезнет через несколько секунд, и затем отключится индикация SLEEP.



Вы можете также отменить таймер сна, нажав кнопку STANDBY на пульте ДУ (или кнопку MAIN ZONE ON/OFF или MASTER ON/OFF на фронтальной панели), и установив данный аппарат в режим ожидания.

Приглушение воспроизводимого звучания

- 1 Нажмите кнопку MUTE на пульте ДУ для приглушения выводимого звучания.

На дисплее фронтальной панели мигает индикация MUTE и отображается индикация MUTE ON на дисплее фронтальной панели.

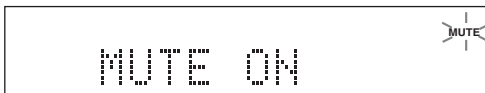

Через несколько секунд, индикация MUTE ON исчезает с дисплея фронтальной панели.

- 2 Снова нажмите кнопку MUTE на пульте ДУ для возобновления выводимого звучания.

На дисплее фронтальной панели отключается индикатор MUTE.



НАСТРОЙКА ДИАПАЗОНА ЧМ/АМ

Существуют 2 метода настройки; автоматическая и ручная. Выберите любой метод в соответствии с личными предпочтениями и силой сигнала от радиостанций.

Автоматическая настройка

Автоматическая настройка эффективна в тех случаях, когда поступающие от радиостанций сигналы достаточно сильны и отсутствуют помехи.

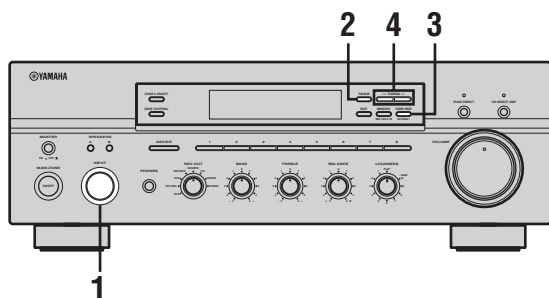

- 1** Поворачивая селектор INPUT (или нажав кнопку TUNER на пульте ДУ), выберите TUNER как источник приема.

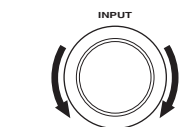

Фронтальная панель

или



Пульт ДУ

- 2** Нажимая кнопку FM/AM на фронтальной панели, выберите диапазон приема (ЧМ или АМ).

Индикация FM или AM появится на дисплее фронтальной панели.



- 3** Нажимайте кнопку TUNING MODE на фронтальной панели до появления индикатора AUTO на дисплее фронтальной панели.



AUTO
Загорается

- 4** Нажмите кнопку TUNING </> один раз для начала автоматической настройки.

Нажмите кнопку > для настройки на верхнюю частоту.

Нажмите кнопку < для настройки на нижнюю частоту.

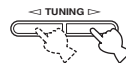

Примечания

- При настройке на радиостанцию, частота принимаемой радиостанции отображается на дисплее фронтальной панели.
- Для поиска другой радиостанции, еще раз нажмите кнопку TUNING </>.
- Если настройка с поиском не останавливается на нужной радиостанции из-за слабых сигналов радиостанции, попробуйте использовать метод ручной настройки.

Ручная настройка

Ручная настройка эффективна при слабых сигналах от радиостанций.

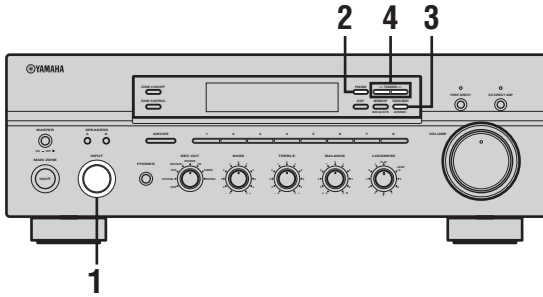

- 1 Поворачивая селектор INPUT (или нажав кнопку TUNER на пульте ДУ), выберите TUNER как источник приема.



- 2 Нажимая кнопку FM/AM на фронтальной панели, выберите диапазон приема (ЧМ или АМ).

Индикация FM или AM появится на дисплее фронтальной панели.



- 3 Нажимайте кнопку TUNING MODE на фронтальной панели до отключения индикатора AUTO на дисплее фронтальной панели.



- 4 Нажмите кнопку TUNING </> для ручной настройки на желаемую радиостанцию.

Для продолжения настройки с поиском, удерживайте кнопку нажатой.

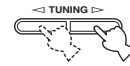

Примечания

- При настройке на радиостанцию, частота принимаемой радиостанции отображается на дисплее фронтальной панели.
- При настройке на ЧМ радиостанцию, для повышения качества сигнала, она автоматически принимается в монофоническом режиме.

Автоматическая предустановка

Для автоматического сохранения ЧМ-радиостанций, вы можете воспользоваться функцией автоматической предустановки. Данная функция позволяет данному аппарату автоматически настраиваться на ЧМ-радиостанции с сильными сигналами, и запомнить до 40 (8 радиостанций в каждой из 5 групп, А1 – Е8) таких принятых радиостанций в последовательности. Затем вы сможете легко вызвать любые предустановленные радиостанции, выбрав номера предустановленных радиостанций, под которыми они сохранены.

Примечания

- Любая информация о радиостанции, сохраненной под определенным номером предустановки, стирается при сохранении новой радиостанции на тот-же номер предустановленной радиостанции.
- Если количество принятых радиостанций не достигает 40 (Е8), это означает, что автоматическая предустановка один раз автоматически завершает поиск всех доступных радиостанций и их сохранение.
- Функция автоматической предустановки позволяет сохранить только ЧМ-радиостанции с достаточно сильным сигналом. Если радиостанция для сохранения имеет слабый сигнал, попытайтесь использовать метод ручной настройки.

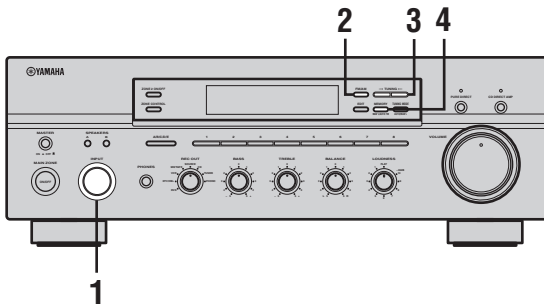

- 1** Поворачивая селектор INPUT (или нажав кнопку TUNER на пульте ДУ), выберите TUNER.

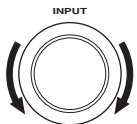

Фронтальная панель

или



Пульт ДУ

- 2** Нажимая кнопку FM/AM на фронтальной панели, выберите ЧМ как диапазон приема.

Индикация FM отображается на дисплее фронтальной панели.



- 3** Нажмите и удерживайте нажатой кнопку MEMORY на фронтальной панели на более чем 3 секунды.

На дисплее фронтальной панели мигают группа предустановленной радиостанции и индикаторы MEMORY и AUTO.



- 4** Нажмите кнопку TUNING </> один раз для начала автоматической настройки и предустановки.

Нажмите кнопку > для настройки на верхние частоты.

Нажмите кнопку < для настройки на нижние частоты.

По завершению автоматической предустановки, на дисплее фронтальной панели высвечивается частота последней предустановленной радиостанции.

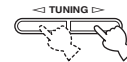

Примечания

- Если в течение примерно 5 секунд не нажата кнопка TUNING </>, пока мигают индикаторы MEMORY и AUTO, настройка автоматической предустановки автоматически начинается от отображенной частоты и идет в направлении высоких частот.
- Принятые радиостанции последовательно программируются по 8 радиостанций в каждой группе предустановленных радиостанций. Если в группе предустановленных радиостанций запрограммированы все 8 радиостанций, последовательно программируются другие 8 радиостанций в следующей группе предустановленных радиостанций.

■ Отрегулированная настройка и автоматическая предустановка

Можно указать группу предустановленных радиостанций и номер предустановленной радиостанции, от которого данный аппарат начнет сохранять радиостанции, принятые в процессе автоматической настройки и предустановки.

- 1 Нажмите и удерживайте нажатой кнопку MEMORY на фронтальной панели на более чем 3 секунды.**



- 2 Нажмите кнопку A/B/C/D/E и затем нажмите одну из кнопок предустановленных радиостанций на фронтальной панели и выберите группу предустановленных радиостанций и номер предустановленной радиостанции для сохранения первой принятой радиостанции.**

Например, при выборе C5, первая принятая радиостанция автоматически сохраняется как C5 и следующие принятые радиостанции последовательно сохраняются как C6, C7 и т.д.

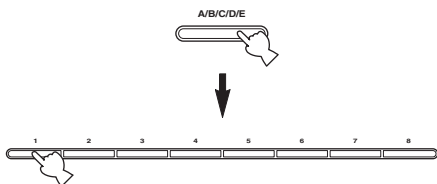

- 3 Нажмите кнопку TUNING </> на фронтальной панели для начала автоматической настройки и предустановки.**

Нажмите кнопку > для настройки на верхние частоты.

Нажмите кнопку < для настройки на нижние частоты.

По завершению автоматической предустановки, на дисплее фронтальной панели высвечивается частота последней предустановленной радиостанции.



Примечание

Автоматическая настройка и предустановка прерывается, как только количество сохраненных радиостанций достигает E8.

Ручная настройка и предустановка

Можно также сохранить до 40 радиостанций вручную (8 радиостанций в каждой из 5 групп, А1 – Е8). Затем вы сможете легко вызвать любые предустановленные радиостанции, выбрав номера предустановленных радиостанций, под которыми они сохранены.

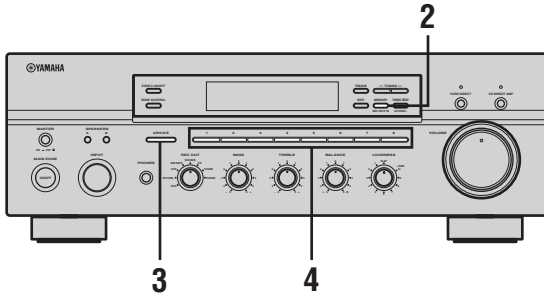

1 Повторяйте шаги 1 – 4 в “Автоматическая настройка” или в “Ручная настройка” для настройки на радиостанцию.

При настройке на радиостанцию, частота принимаемой радиостанции отображается на дисплее фронтальной панели.

2 Нажмите кнопку MEMORY на фронтальной панели.

На дисплее фронтальной панели примерно 5 секунд мигает индикатор MEMORY.



MEMORY
Мигает

3 Повторно нажимая кнопку A/B/C/D/E на фронтальной панели, выберите группу предустановленных радиостанций (А – Е).

На дисплее фронтальной панели отображается выбранная группа предустановленных радиостанций.

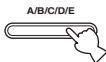

4 Нажмите одну из цифровых кнопок предустановленных радиостанций на фронтальной панели и выберите номер предустановленной радиостанции (1 – 8), под которым хотите сохранить радиостанцию.

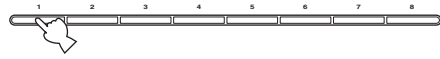

Примечание

Данная операция должна быть выполнена в течение 5 секунд во время мигания индикации MEMORY на дисплее фронтальной панели. В противном случае, процесс ручной настройки и предустановки автоматически отменяется.

5 Нажмите кнопку MEMORY на фронтальной панели для сохранения радиостанции.

6 Повторяя шаги 1 – 5, сохраните другие радиостанции.

Примечания

- Любая информация о радиостанции, сохраненной под определенным номером предустановки, стирается при сохранении новой радиостанции на тот-же номер предустановленной радиостанции.
- Режим приема (стереофонический или монофонический) сохраняется наряду с частотой радиостанции.

Выбор предустановленных радиостанций

Вы можете легко настроиться на желаемую радиостанцию, выбрав номер предустановки, по которому она была сохранена.

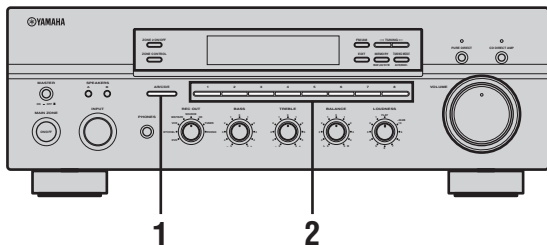

- 1 Повторно нажимая кнопку A/B/C/D/E на фронтальной панели (или нажав кнопку A/B/C/D/E </> на пульте ДУ), выберите группу предустановленных радиостанций (A – E).

На дисплее фронтальной панели отображается выбранная группа предустановленных радиостанций.

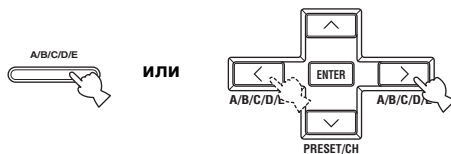

Фронтальная панель

Пульт ДУ

- 2 Нажмите одну из цифровых кнопок предустановленных радиостанций на фронтальной панели (или PRESET/CH ^ / v на пульте ДУ) и выберите номер предустановленной радиостанции (1 – 8).

На дисплее фронтальной панели отображается номер предустановленной радиостанции, а также принимаемый диапазон и частота.



Фронтальная панель

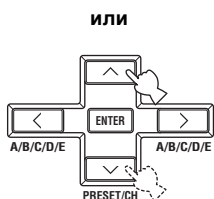

Пульт ДУ

Замена предустановленных радиостанций

Вы можете заменить местами две предустановленные радиостанции. Следующая процедура описывает пример замены предустановленной радиостанции E1 с другой предустановленной радиостанцией A5.

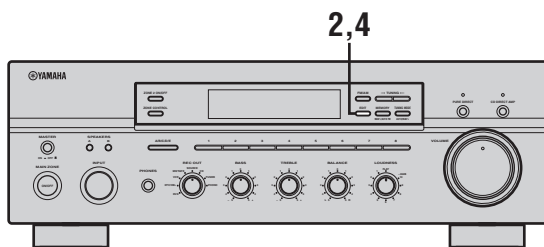

- 1 Повторяя шаги 1 и 2 в “Выбор предустановленных радиостанций”, выберите предустановленную радиостанцию E1.

- 2 Нажмите кнопку EDIT на фронтальной панели.

На дисплее фронтальной панели мигают индикации E1 и MEMORY.



MEMORY
Мигает

- 3 Повторяя шаги 1 и 2 в “Выбор предустановленных радиостанций”, выберите другую предустановленную радиостанцию A5.

На дисплее фронтальной панели мигают индикации A5 и MEMORY.

MEMORY
Мигает

- 4 Снова нажмите кнопку EDIT на фронтальной панели.

E1-A5 отображается на дисплее фронтальной панели, показывая, что функции двух предустановленных радиостанций были заменены.



RADIO DATA SYSTEM (ТОЛЬКО МОДЕЛЬ ДЛЯ ЕВРОПЫ)

Прием радиостанций системы Radio Data System

Radio Data System – это система передачи информации, используемая ЧМ-радиостанциями многих стран. Функция Radio Data System осуществляется сетевыми радиостанциями. При приеме радиостанций системы Radio Data System, данный аппарат может принимать различную информацию системы Radio Data System, как PS (Наименование программы), PTY (Тип программы), RT (Радиотекст), CT (Текущее время), EON (Другие радиостанции с расширенными возможностями).

■ Режим PS (Наименование программы)

Отображается наименование принимаемой радиостанции системы Radio Data System.

■ Режим PTY (Тип программы)

Для классификации радиостанций системы Radio Data System, существует 15 типов программ.

NEWS	Новости
AFFAIRS	Текущие актуальные вопросы
INFO	Общая информация
SPORT	Спорт
EDUCATE	Образование
DRAMA	Драма
CULTURE	Культура
SCIENCE	Наука
VARIED	Развлечение
POP M	Поп-музыка
ROCK M	Рок-музыка
M.O.R. M	Музыка в пути (для легкого прослушивания)
LIGHT M	Легкая классическая музыка
CLASSICS	Классическая музыка для знатоков
OTHER M	Другие виды музыки

■ Режим RT (Радиотекст)

Информация о программе (например, название песни или имя певца), принимаемой от радиостанции системы Radio Data System, отображается с использованием до 64 буквенно-цифровых знаков, включая символ умляут. Любые другие знаки, используемые для информации RT, отображаются нижними черточками (_).

■ Режим CT (Текущее время)

Отображается и поминутно меняется текущее время. При внезапном отключении информации, может появиться индикация “CT WAIT”.

■ EON (Другие радиостанции с расширенными возможностями)

Смотрите раздел “Функция EON” на стр. 31.

Переключение режима Radio Data System

Данный аппарат обладает четырьмя режимами отображения информации Radio Data System. В соответствии с информационными услугами радиостанцией, на дисплее фронтальной панели загораются индикаторы PS, PTY, RT и/или CT.

- 1 Нажав кнопку TUNER на пульте ДУ, установите данный аппарат в режим тюнера.



- 2 Для отображения различной информации системы Radio Data System, предоставляемой передающей радиостанцией, повторно нажимайте кнопку FREQ/TEXT на пульте ДУ.



Пульт ДУ

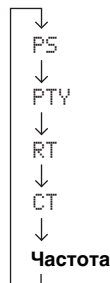

Примечания

- Не нажимайте кнопку **FREQ/TEXT** до тех пор, пока на дисплее фронтальной панели не высветится индикатор **Radio Data System**. Если кнопка была нажата до этого, переключение режимов станет невозможным. Это происходит потому, что данный аппарат не закончил прием всей информации **Radio Data System** от радиостанции.
- Выбор информации системы **Radio Data System**, не предоставляемой радиостанцией, невозможен.
- Данный аппарат не может использовать источник информации системы **Radio Data System**, если принимаемый сигнал недостаточно силен. В особенности, режим **RT** содержит большой объем информации, и возможно, что режим **RT** может не отображаться, даже если другие режимы **Radio Data System** (**PS**, **PTY** и т.д.) отображаются.
- Информация **Radio Data System** может не приниматься при плохих условиях приема. В таких случаях, нажимайте кнопку **TUNING MODE (AUTO/MAN'L MONO)** до отключения индикатора **AUTO** на дисплее фронтальной панели. Хотя режим приема и переключится на монофонический, при переключении на режим **Radio Data System**, вы сможете просматривать информацию системы **Radio Data System**.
- При ослаблении силы сигнала из-за внешних помех во время приема радиостанции системы **Radio Data System**, информация **Radio Data System** может внезапно прерваться, и на дисплее фронтальной панели появится индикация "...WAIT":

Функция PTY SEEK

При выборе желаемого типа программы, данный аппарат начинает автоматически искать все предустановленные радиостанции системы **Radio Data System**, передающие желаемый тип программы.

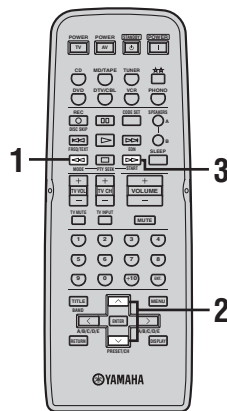

При выполнении данной операции с использованием пульта ДУ, сначала нажмите кнопку **TUNER** для установки пульта ДУ в режим тюнера.

1 Нажав кнопку PTY SEEK MODE на пульте ДУ, установите данный аппарат в режим PTY SEEK.

На дисплее фронтальной панели мигает тип программы принимаемой радиостанции или индикация "NEWS":

Для выхода из режима **PTY SEEK**, снова нажмите кнопку **PTY SEEK MODE**.



2 Нажимая кнопку PRESET/CH \wedge / \vee на пульте ДУ, выберите желаемый тип программы.

Выборанный тип программы высвечивается на дисплее фронтальной панели.

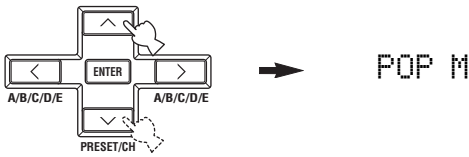

3 Нажмите кнопку PTY SEEK START на пульте ДУ для начала сканирования всех предустановленных радиостанций системы радиоданных Radio Data System.

Во время поиска радиостанций, на дисплее фронтальной панели мигает выбранный тип программы и загорается индикатор PTY HOLD.

Для отмены поиска, снова нажмите кнопку PTY SEEK START.



- Аппарат прекращает поиск при нахождении радиостанции, передающей программу требуемого типа.
- Если найденная радиостанция не является той, на которую вы хотели настроиться, снова нажмите кнопку PTY SEEK START. Данный аппарат начнет искать другую радиостанцию, передающую программу такого-же типа.

Функция EON

Данная функция использует информационную услугу EON, предоставляемую сетью радиостанций системы Radio Data System. При выборе желаемого типа программы (NEWS, INFO, AFFAIRS или SPORT), данный аппарат начинает автоматический поиск всех предустановленных радиостанций системы Radio Data System, планирующих трансляцию программы требуемого типа, и при начале такой трансляции, переключается с радиостанции, прослушиваемой в данный момент, на радиостанцию, транслирующую программу требуемого типа.

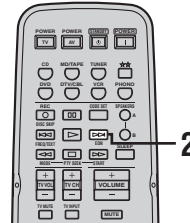

При выполнении данной операции с использованием пульта ДУ, сначала нажмите кнопку TUNER для установки пульта ДУ в режим тюнера.

Примечание

Данная функция может быть использована только при приеме радиостанции системы Radio Data System, предоставляющей информационную услугу EON. При приеме такой радиостанции, на дисплее фронтальной панели загорается индикатор EON.

1 Убедитесь, что индикатор EON высвечен на дисплее фронтальной панели.

Если индикатор EON отключен, настройтесь на другую радиостанцию системы Radio Data System, при приеме которой загорается индикатор EON.

2 Повторно нажимая кнопку EON на пульте ДУ, выберите желаемый тип программы (NEWS, INFO, AFFAIRS или SPORT).

Наименование выбранного типа программы высвечивается на дисплее фронтальной панели.



- При начале трансляции выбранного типа программы предустановленной радиостанцией системы Radio Data System, аппарат автоматически переключается с радиостанции, прослушиваемой в данный момент, на радиостанцию, транслирующую программу выбранного типа. (Мигает индикатор EON.)
- По завершению трансляции программы требуемого типа, аппарат переключается на радиостанцию, которая прослушивалась в последний раз (или другую программу той же радиостанции).

■ Отмена данной функции

Повторно нажимайте кнопку EON до отключения наименования типа программы на дисплее фронтальной панели.

ДОПОЛНИТЕЛЬНЫЕ НАСТРОЙКИ

■ Параметры меню **ADVANCED SETUP**

Измените начальные настройки (указано жирным для каждого параметра) для их соответствия вашей среде прослушивания.

Исходные установки **PRESET**

Используйте для сброса всех параметров в исходные установки.

Выбор: **CANCEL**, **RESET**

- Если вы не хотите сбросить параметры произведенных настроек данного аппарата в исходные установки, выберите **CANCEL**.
- Если вы хотите сбросить все параметры произведенных настроек данного аппарата в исходные установки, выберите **RESET**.

Примечания

- Данная настройка не влияет на параметры в меню **ADVANCED SETUP**.
- Процесс сброса начинается при включении питания данного аппарата в следующий раз.

Дистанционное управление **REMOTE**

Используется для переключения идентификационного кода ДУ данного аппарата.

Выбор: **ID1**, **ID2**

- Выберите **ID1** для управления данным аппаратом по альтернативному коду.
- Выберите **ID2** для управления данным аппаратом по коду по умолчанию.

Примечание

Также нужно выполнить настройки для пульта ДУ (смотрите стр. 33) и пульта ДУ *Zone 2* (смотрите стр. 9).

Тюнер **TU**

(Только модель для Азии и общая модель)

Используется для переключения выбора шага частоты в соответствии с шагом частот в вашем регионе.

Выбор: **AM10/FM100**, **AM9/FM50**

- Северная, Центральная и Южная Америка: **AM10/FM100** (кГц)
- Другие регионы: **AM9/FM50** (кГц)

Изменение параметров меню **ADVANCED SETUP**

На дисплее фронтальной панели отображается меню **ADVANCED SETUP**.



- Во время процедуры **ADVANCED SETUP**, звучание приглушается.
- Во время процедуры **ADVANCED SETUP**, доступны только кнопки **MASTER ON/OFF**, **A/B/C/D/E** и цифровые кнопки предустановленных радиостанций (1 и 2) на фронтальной панели.

1,2,5

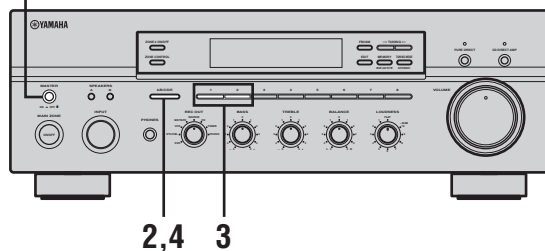

- 1 Нажмите кнопку **MASTER ON/OFF** на фронтальной панели наружу на позицию **OFF**.



- 2 Нажмите и удерживайте кнопку **A/B/C/D/E** на фронтальной панели и затем нажмите кнопку **MASTER ON/OFF** внутрь на позицию **ON**.

Питание данного аппарата включается, и на дисплее фронтальной панели появляется меню **ADVANCED SETUP**.

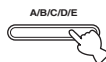

Удерживая нажатой, нажмите кнопку



- 3** Повторно нажимая цифровые кнопки предустановленных радиостанций (1 и 2) на фронтальной панели для перемещения по меню, выберите нужный параметр для настройки.

Полный список доступных параметров имеется на стр. 32.

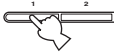

- 4** Для переключения доступных параметров, повторно нажимайте кнопку A/B/C/D/E на фронтальной панели.

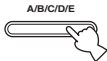

- 5** Для подтверждения настройки, нажмите кнопку MASTER ON/OFF наружу на позицию OFF.



Примечание

Выполненные настройки срабатывают при включении питания данного аппарата в следующий раз.

Переключение идентификационного кода пульта ДУ

Переключив идентификационный код пульта ДУ, можно выбрать аппарат для управления от пульта ДУ.

- 1** Нажмите и удерживайте нажатой кнопку CODE SET на пульте ДУ и затем нажмите кнопку TUNER на пульте ДУ.



- 2** Удерживая нажатой кнопку CODE SET на пульте ДУ, с помощью цифровых кнопок на пульте ДУ, введите трехзначный номер кода, указанный в таблице ниже.

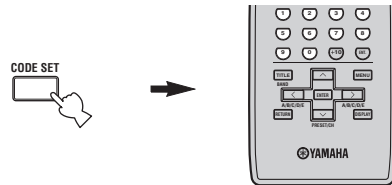

Идентификационный код пульта ДУ* (установка данного аппарата)	Функция	Номер кода
ID1	Управление данным аппаратом по альтернативному коду.	801
ID2 (настройка по умолчанию)	Управление данным аппаратом по коду по умолчанию.	802

* При переключении идентификационного кода пульта ДУ, нужно переключить идентификационный код ДУ данного аппарата (смотрите стр. 32).

При использовании нескольких ресиверов или усилителей YAMAHA с одинаковым кодом по умолчанию, такие компоненты могут нежелательно одновременно управляться. В таком случае, установите один из альтернативных кодов на данный аппарат для отдельного управления данным аппаратом.

Примечание

Также переключите идентификационный код ДУ на пульте ДУ Zone 2 (смотрите стр. 9).

ZONE 2

Подключение компонентов Zone 2

Данный аппарат позволяет сконфигурировать многокомнатную аудио и видеосистему. Функция Zone 2 позволяет установить данный аппарат на одновременное воспроизведение отдельных источников приема в основной комнате и Zone 2 (вторая комната). Также можно управлять данным аппаратом из второй комнаты, используя поставляемый пульт ДУ Zone 2.

Для использования многокомнатной системы данного аппарата, требуется следующее дополнительное оборудование:

- Приемник инфракрасного сигнала во второй комнате.
- Инфракрасный передатчик в основной комнате. Данный передатчик передает инфракрасные сигналы от пульта ДУ Zone 2 в Zone 2 на компоненты в основной комнате.
- Усилитель и колонки для второй комнаты.
- Видеоэкран для второй комнаты.



Некоторые модели YAMAHA могут напрямую подключаться к гнезду REMOTE OUT на задней панели данного аппарата. Если у вас имеются такие компоненты, инфракрасный передатчик может не потребоваться. Можно подключить до шести компонентов YAMAHA как показано ниже.

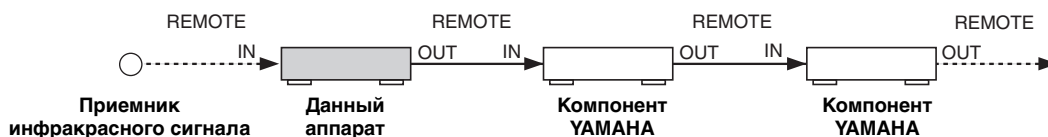

■ Многокомнатная конфигурация и подключения

На следующей иллюстрации показан пример конфигурации многокомнатной системы и подключения.

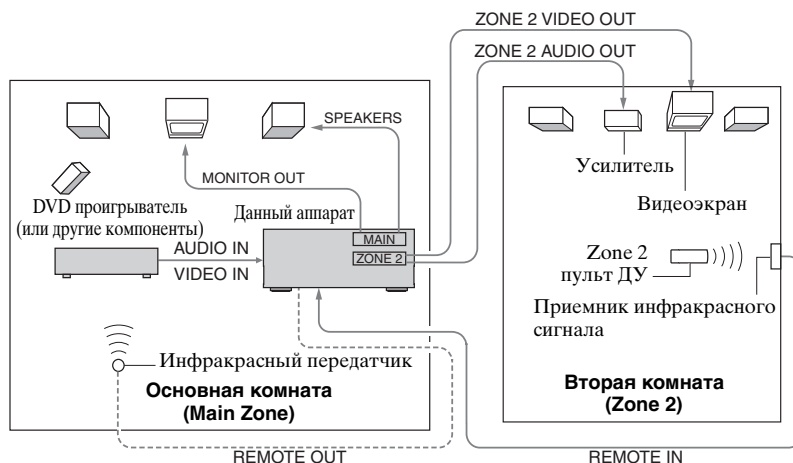

Так как существует много возможных путей подключения и использования данного аппарата в многокомнатной конфигурации, по наилучшему методу подключений для Zone 2 рекомендуется обратиться к ближайшему авторизованному дилеру YAMAHA или в сервис центр.

Примечание

Если требуется отрегулировать уровень громкости Zone 2, используя усилитель во второй комнате, рекомендуется установить уровень громкости Zone 2 на или около -16 дБ.

Управление Zone 2

Для управления источником приема или регулировки уровня громкости Zone 2 независимо от условий прослушивания в основной комнате, используйте поставляемый пульт ДУ Zone 2.

- 1 Нажав кнопку POWER на пульте ДУ Zone 2 (или кнопку ZONE 2 ON/OFF на фронтальной панели), включите Zone 2.**



- 2 Нажав одну из селекторных кнопок источника на пульте ДУ ZONE 2, выберите источник приема для Zone 2.**



Также можно управлять источником приема, используя кнопки управления на фронтальной панели.

Нажмите кнопку ZONE CONTROL на фронтальной панели, и затем прокручивая селектор INPUT на фронтальной панели, выберите нужный источник приема Zone 2.

- 3 Нажмите кнопку VOLUME +/- на пульте ДУ Zone 2 для настройки уровня выводимого звучания Zone 2.**

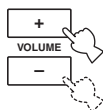

Можно приглушить выводимое звучание Zone 2, нажав кнопку MUTE на пульте ДУ ZONE 2. Нажмите еще раз для возобновления звучания на предыдущем уровне громкости.

ОПИСАНИЕ ПУЛЬТА ДИСТАНЦИОННОГО УПРАВЛЕНИЯ

Зона управления

■ Управление данным аппаратом

Затененные места ниже могут использоваться для управления данным аппаратом.

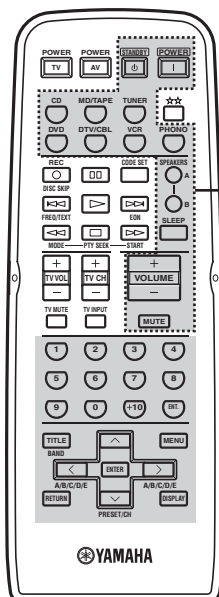

Кнопки внутри пунктирных линий управляют данным аппаратом в любом режиме (POWER, STANDBY, SLEEP, селекторные кнопки источника, VOLUME +/- и MUTE).

■ Управление другими компонентами

Затененные места ниже могут использоваться для управления другими аудио и видеокomпонентами YAMAHA и других производителей. Каждая кнопка имеет выполняет различные функции, в зависимости от выбранного компонента. Выберите желаемый компонент для управления, нажав одну из селекторных кнопок источника. Наименование выбранного компонента отображается на дисплее фронтальной панели.



Зона управления компонента

Вы можете управлять до 7 различными компонентами, установив соответствующие коды ДУ (смотрите стр. 38).



С помощью кнопки ☆☆ можно управлять другими компонентами, вне зависимости от того, подключены они к данному аппарату или нет.

Управление другими компонентами

С помощью поставляемого пульта ДУ, кроме управления данным аппаратом, также можно управлять другими аудио и видеокomпонентами производства YAMAHA и других производителей. Для управления другими компонентами, нужно установить соответствующие коды ДУ.

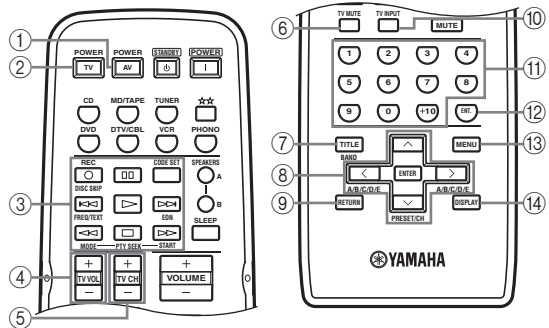

	DVD-проигрыватель	Видеомагнитофон	Цифровое ТВ/Кабельное ТВ	ТВ	CD-проигрыватель	Кассетная дека	MD-магнитофон	Тюнер
① AV POWER	Питание *1	Питание *1	Питание *1	Питание видеомагнитофона	Питание *1	Питание *1	Питание *1	Питание *1
② TV POWER	Питание ТВ	Питание ТВ	Питание ТВ	Питание *1	Питание ТВ	Питание ТВ	Питание ТВ	Питание ТВ
③ ◀◀	Обратный поиск	Обратный поиск	Видеомагнитофон-поиск назад	Видеомагнитофон-поиск назад	Обратный поиск	Обратный поиск	Обратный поиск	PTY SEEK MODE *2
▶▶	Поиск вперед	Поиск вперед	Видеомагнитофон-поиск вперед	Видеомагнитофон-поиск вперед	Поиск вперед	Поиск вперед	Поиск вперед	PTY SEEK START *2
◀◀◀	Пропуск назад				Пропуск назад	Направление A	Пропуск назад	FREQ/TEXT *2
▶▶▶	Пропуск вперед				Пропуск вперед	Направление B	Пропуск вперед	EON *2
REC/DISC SKIP	Пропуск диска	Запись	Видеомагнитофон-запись	Видеомагнитофон-запись	Пропуск диска	Запись	Запись	
□	Стоп	Стоп	Видеомагнитофон-остановка	Видеомагнитофон-остановка	Стоп	Стоп	Стоп	
⏸	Пауза	Пауза	Видеомагнитофон-пауза	Видеомагнитофон-пауза	Пауза	Дека A/B	Пауза	
▶	Воспроизведение	Воспроизведение	Видеомагнитофон-воспроизведение	Видеомагнитофон-воспроизведение	Воспроизведение	Воспроизведение	Воспроизведение	
④ TV VOL +	ТВ - громкость +	ТВ - громкость +	ТВ - громкость +	Громкость +	ТВ - громкость +	ТВ - громкость +	ТВ - громкость +	ТВ - громкость +
TV VOL -	ТВ - громкость -	ТВ - громкость -	ТВ - громкость -	Громкость -	ТВ - громкость -	ТВ - громкость -	ТВ - громкость -	ТВ - громкость -
⑤ TV CH +	ТВ - канал +	Канал +	Канал +	Канал +	ТВ - канал +	ТВ - канал +	ТВ - канал +	ТВ - канал +
TV CH -	ТВ - канал -	Канал -	Канал -	Канал -	ТВ - канал -	ТВ - канал -	ТВ - канал -	ТВ - канал -
⑥ TV MUTE	Приглушение звучания ТВ	Приглушение звучания ТВ	Приглушение звучания ТВ	Приглушение	Приглушение звучания ТВ	Приглушение звучания ТВ	Приглушение звучания ТВ	Приглушение звучания ТВ
⑦ TITLE	Название	Название	Название	Название				Диапазон
⑧ ENTER	Меню - вход		Меню - выбор	Меню - выбор				
PRESET/CH ^	Меню - вверх		Меню - вверх	Меню - вверх				Предустановка-вверх (1 - 8)
PRESET/CH v	Меню - вниз		Меню - вниз	Меню - вниз				Предустановка-вниз (1 - 8)
A/B/C/D/E <	Меню - влево		Меню - влево	Меню - влево				Предустановка-вниз (A - E)
A/B/C/D/E >	Меню - вправо		Меню - вправо	Меню - вправо				Предустановка-вверх (A - E)
⑨ RETURN	Возврат	Возврат	Возврат	Возврат				
⑩ TV INPUT	Прием ТВ	Прием ТВ	Прием ТВ	Вход	Прием ТВ	Прием ТВ	Прием ТВ	Прием ТВ
⑪ 1-9, 0, +10	Цифровые кнопки	Цифровые кнопки	Цифровые кнопки	Цифровые кнопки	Цифровые кнопки		Цифровые кнопки	Предустановленные радиостанции (1 - 8)
⑫ ENT.		Вход	Вход/вызов	Вход/цифровые кнопки				Индексное наименование
⑬ MENU	Меню		Меню	Меню				
⑭ DISPLAY	Дисплей		Дисплей	Дисплей	Дисплей		Дисплей	

*1 Данная кнопка действительна только тогда, когда на пульте ДУ самого компонента имеется кнопка POWER.

*2 Данные кнопки действительны только на модели для Европы.

Установка кодов ДУ

Вы можете управлять другими компонентами, установив соответствующие коды ДУ. Коды можно устанавливать для каждого источника приема. Полный список доступных кодов ДУ указан в разделе “СПИСОК КОДОВ ДИСТАНЦИОННОГО УПРАВЛЕНИЯ” в конце данного руководства.

В следующей таблице показана категория компонента по умолчанию (библиотека) и код ДУ для каждого источника приема.

Установки по умолчанию кода ДУ

Источник поступающего сигнала	Категория компонента по умолчанию (библиотека)	Производитель	Код YAMAHA по умолчанию
CD	CD	YAMAHA	199
MD/TAPE	TAPE	YAMAHA	499
DVD	DVD	YAMAHA	699
DTV/CBL*	—	—	—
VCR	—	—	—
PHONO	—	—	—
☆☆	—	—	—

* Для кнопки DTV/CBL можно установить только коды ДУ функции ТВ. Однако, другие коды ДУ могут устанавливаться для любых селекторных кнопок источника, за исключением кнопки DTV/CBL.

Примечание

Управление другим компонентом YAMAHA может быть невозможно, даже при изначальной установке кода ДУ YAMAHA как указано выше. В таком случае, попытайтесь установить другие коды ДУ YAMAHA.

- 1 Нажмите и удерживайте нажатой кнопку **CODE SET** на пульте ДУ и нажмите одну из селекторных кнопок источника на пульте ДУ, и выберите нужный источник приема для установки.



Примечание

Во время данной операции, нужно нажать и удерживать нажатой кнопку **CODE SET**.

- 2 Удерживая нажатой кнопку **CODE SET** на пульте ДУ, с помощью цифровых кнопок на пульте ДУ, введите трехзначный код ДУ для выбранного источника приема.

При срабатывании настройки, отображается индикация “PRESET OK”; если настройка не включается, на дисплее фронтальной панели отображается индикация “PRESET NG”. Для сброса кода, введите код по умолчанию для каждого источника приема, указанный в таблице настроек кодов ДУ по умолчанию.

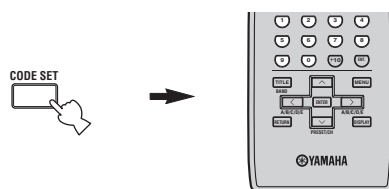

Примечания

- Если производитель компонента обладает более чем одним кодом, попробуйте установить каждый из них, пока вы не найдете нужный.
- Каждой селекторной кнопке источника можно присвоить только один код ДУ.

ВОЗМОЖНЫЕ НЕИСПРАВНОСТИ И СПОСОБЫ ИХ УСТРАНЕНИЯ

Если данный аппарат работает несоответствующим образом, воспользуйтесь таблицей ниже для устранения ошибки. В случае, если неисправность не указана в таблице или вы не смогли исправить ошибку, следуя инструкциям таблицы, установите данный аппарат в режим ожидания, отсоедините силовой кабель, и обратитесь к ближайшему официальному дилеру или сервис центр YAMAHA.

■ Общая часть

Неисправность	Причина	Способ устранения	Смотрите стр.
Данный аппарат не включается.	Не был подключен силовой кабель питания или вилка не полностью вставлена в розетку.	Подключите силовой кабель питания соответствующим образом.	—
	Неправильная настройка импеданса.	Настройте импеданс для его соответствия с колонками.	15
	Была активизирована схема защиты из-за короткого замыкания, т.д.	Убедитесь, что провода колонок не соприкасаются друг с другом, и затем снова включите питание данного аппарата.	11
	Переключатель IMPEDANCE SELECTOR на задней панели неполностью установлен.	При отключенном питании данного аппарата, установите переключатель IMPEDANCE SELECTOR на одну из позиций.	15
	Данный аппарат подвергся сильному электрическому напряжению от внешних источников (например, молния или сильное статическое электричество).	Установите данный аппарат в режим ожидания, отключите силовой кабель питания, подключите его к розетке через 30 секунд, и пользуйтесь как обычно.	—
Отсутствует звук	Кабеля входа/выхода были подключены неправильно.	Подключите кабели соответствующим образом. Если неисправность не была устранена, это означает, что используемые кабели могут быть с дефектом.	12
	Не был выбран соответствующий источник.	С помощью селектора INPUT на фронтальной панели (или одной из селекторных кнопок источника на пульте ДУ), выберите соответствующий источник приема.	17
	Неправильно установлены переключатели SPEAKERS A/B.	Включите соответствующие SPEAKERS A или SPEAKERS B.	17
	Колонки подключены ненадежно.	Надежно подключите колонки.	11
Внезапное отключение звучания.	Была активизирована схема защиты из-за короткого замыкания, т.д.	Убедитесь, что настройка IMPEDANCE SELECTOR установлена правильно.	15
		Убедитесь, что провода колонок не соприкасаются друг с другом, и затем снова включите питание данного аппарата.	11
Звучание исходит только от колонки на одной стороне.	Кабели подключены неправильно.	Подключите кабели соответствующим образом. Если неисправность не была устранена, это означает, что используемые кабели могут быть с дефектом.	11, 12
	Неправильная установка настройки BALANCE.	Установите настройку BALANCE на соответствующую позицию.	19
Недостаток басов или отсутствие окружения.	Противоположное подключение проводов + и – на усилителе или колонках.	Подключите провода колонок к правильным фазам + и –.	11
Слышится “гудение”.	Кабели подключены неправильно.	Надежно подключите аудиоплетеры. Если неисправность не была устранена, это означает, что используемые кабели могут быть с дефектом.	12
	Отсутствует соединение между проигрывателем и терминалом GND.	Подключите терминалы GND между проигрывателем и данным аппаратом.	12
Низкий уровень громкости при воспроизведении записи.	Запись воспроизводится на проигрывателе с головкой звукоснимателя MC.	Проигрыватель должен подключаться к данному аппарату через усилитель головки MC.	—
Невозможно увеличить уровень громкости, или звучание искажено.	Выключен компонент, подключенный к гнездам MD/TAPE OUT данного аппарата.	Включите питание компонента.	—

Деградация звучания при прослушивании через наушники, подключенные к CD-проигрывателю или кассетной деке, подключенной к данному аппарату.	Питание данного аппарата отключено, или данный аппарат установлен в режим ожидания.	Включите питание данного аппарата.	16
Низкий уровень звучания.	Работает настройка LOUDNESS.	Установите настройку LOUDNESS на позицию FLAT.	19
Невозможно переключить источник приема даже поворачивая селектор INPUT.	Включена кнопка CD DIRECT AMP.	Отключите кнопку CD DIRECT AMP.	19
Настройки BASS, TREBLE, BALANCE и LOUDNESS не отражаются на тональности.	Включена кнопка CD DIRECT AMP или PURE DIRECT.	Для управления таких органов управления, кнопка CD DIRECT AMP или PURE DIRECT должна быть выключена.	19

■ **Тюнер**

Неисправность		Причина	Способ устранения	Смотрите стр.
ЧМ	Слышится шум во время стереофонического приема ЧМ-радиостанции.	Это может быть вызвано особенными характеристиками принимаемых стереофонических ЧМ-трансляций, когда передающая антенна находится очень далеко или при слабом сигнале, поступающем на антенну.	Проверьте подключения антенны. Старайтесь пользоваться высококачественной направленной ЧМ-антенной.	13
			Попробуйте использовать метод ручной настройки.	24
	Искажение звучания, невозможно добиться лучшего приема даже с использованием хорошей ЧМ-антенны.	Многолучевая интерференция.	Отрегулируйте расположение антенны для избежания многолучевой интерференции.	—
	Невозможно настроиться на желаемую радиостанцию в режиме автоматической настройки.	Очень слабый сигнал передающей радиостанции.	Старайтесь пользоваться высококачественной направленной ЧМ-антенной.	13
			Попробуйте использовать метод ручной настройки.	24
Невозможно настроиться на предустановленные радиостанции.	Аппарат был отключен в течение продолжительного промежутка времени.	Предустановите радиостанции заново.	25	
АМ	Невозможно настроиться на желаемую радиостанцию в режиме автоматической настройки.	Слабый сигнал, или ослаблены соединения антенны.	Закрепите соединения рамочной АМ антенны и измените направление для лучшего приема.	—
			Попробуйте использовать метод ручной настройки.	24
	Слышится шум с потрескиванием или шипением.	Шумы могут быть вызваны молнией, флуоресцентной лампой, мотором, термостатом или другим электрооборудованием.	Попробуйте использовать внешнюю антенну и провод заземления. Это хоть как-то помогает, но все-же очень трудно избавиться от всех шумовых помех.	—
	Слышится шум с гудением и воем.	Поблизости используется телевизор.	Передвиньте данный аппарат подальше от телевизора.	—

■ Пульт ДУ

Неисправность	Причина	Способ устранения	Смотрите стр.
Пульт ДУ не работает надлежащим образом.	Слишком далеко или неправильный угол.	Пульт ДУ работает при максимальном диапазоне расстояния до 6 м и угле внеосевого отклонения от фронтальной панели, не превышающем 30 градусов.	10
	Прямое попадание солнечных лучей или освещения (от инвертной флуоресцентной лампы, т.д.) на сенсор ДУ данного аппарата.	Измените месторасположение данного аппарата.	—
	Слабое напряжение в батарейках.	Поменяйте все батарейки.	10
	Идентификационные коды пульта ДУ и данного аппарата не совпадают.	Переключите идентификационный код пульта ДУ или данного аппарата.	9,32,33
	Неправильно установлен код ДУ.	Попробуйте установить другой код того-же производителя с помощью “СПИСОК КОДОВ ДИСТАНЦИОННОГО УПРАВЛЕНИЯ” в конце данного руководства.	38
	Даже если код ДУ установлен правильно, некоторые модели могут не отвечать на сигналы пульта ДУ.	Используйте поставляемый пульт ДУ для компонентов.	—

ТЕХНИЧЕСКИЕ ХАРАКТЕРИСТИКИ

АУДИОРАЗДЕЛ

- Минимальное среднеквадратическое выходное напряжение (8 Ω , 20 Гц – 20 кГц, 0,019% ОНИ) 100 Ватт + 100 Ватт (6 Ω , 20 Гц – 20 кГц, 0,03% ОНИ) 120 Ватт + 120 Ватт
- Динамическое напряжение (ИHF) (8/6/4/2 Ω) 140/170/220/290 Ватт
- Максимальное выходное напряжение [Только модель для Европы] (1 кГц, 0,7% ОНИ, 4 Ω) 160 Ватт
- Выходное напряжение ИЕС [Только модель для Европы] (1 кГц, 0,019% ОНИ, 8 Ω) 115 Ватт
- Силовая пропускная способность (0,03% ОНИ, 50 Ватт, 8 Ω) 10 Гц – 50 кГц
- Коэффициент затухания (SPEAKERS A) 20 Гц – 20 кГц, 8 Ω 240 или более
- Максимальное выходное напряжение (EIAJ) [Только модели для Азии и общая модель] (1 кГц, 10% ОНИ, 8/6 Ω) 145/170 Ватт
- Максимальный входной сигнал PHONO (1 кГц, 0,019% ОНИ) 70 мВ или более CD, др. (1 кГц, 0,019% ОНИ) 2,2 В или более
- Частотная характеристика CD, др. (20 Гц – 20 кГц) 0 \pm 0,5 дБ CD DIRECT AMP ON (10 Гц – 100 кГц) 0 \pm 1,0 дБ
- Выравнивание отклонения RIAA PHONO \pm 0,5 дБ
- Общее нелинейное искажение PHONO на OUT (REC) (20 Гц – 20 кГц, 3 В) 0,008% или менее CD, др. на SP OUT (20 Гц – 20 кГц, 50 Ватт, 8 Ω) 0,012% или менее
- Соотношение сигнал/шум (Сеть ИHF-A) PHONO (5 мВ вход замкнутый) 87 дБ или более CD DIRECT AMP (200 мВ вход замкнутый) 110 дБ или более
- Остаточный шум (Сеть ИHF-A) CD DIRECT AMP ON 30 μ V PURE DIRECT ON 110 μ V
- Коэффициент усиления ошибки огибания (0 – –60 дБ) 2 дБ или менее
- Чувствительность приема/Импеданс приема PHONO 3,0 мВ/47 к Ω CD, т.д. 200 мВ/47 к Ω MAIN IN 1 В/30 к Ω
- Уровень выхода/Импеданс выхода OUT (REC) 200 мВ/1,2 к Ω или менее PRE OUT 1 В/1,2 к Ω SUB WOOFER OUTPUT 4 В/1,2 к Ω ZONE 2 OUT 1 В/1,2 к Ω
- Выход наушников/импеданс (Вход 1 кГц, 200 мВ, 8 Ω , 0,015% ОНИ) CD, др. 0,47 В/470 Ω
- Разделение канала CD, др. (5,1 к Ω вход замкнутый, 1/10 кГц) 65/50 дБ или более
- Характеристики управления тональностью BASS Усиление/Ослабление (20 Гц) \pm 10 дБ Частота переворачивания 350 Гц TREBLE Усиление/Ослабление (20 кГц) \pm 10 дБ Частота переворачивания 3,5 кГц

- Постоянное управление громкостью Затухание (1 кГц) –30 дБ

ВИДЕОРАЗДЕЛ

- Тип видеосигнала [Модели для США, Канады и общая модель] NTSC [Другие модели] PAL
- Соотношение сигнал/шум 50 дБ или более
- Частотная характеристика (MONITOR OUT) Композитный 5 Гц – 10 МГц, –3 дБ

РАЗДЕЛ ЧМ

- Диапазон настройки [Модели для США и Канады] 87,5 – 107,9 МГц [Модель для Азии и общая модель] 87,5/87,50 – 107,9/108,00 МГц [Другие модели] 87,50 – 108,00 МГц
- Используемая чувствительность (ИHF) 1,0 μ V (11,2 дБФ)
- Соотношение сигнал/шум (ИHF) Моно/Сtereo 76 дБ/70 дБ
- Нелинейное искажение (1 кГц) Моно/Сtereo 0,2%/0,3%
- Стерефоническое разделение (1 кГц) 45 дБ
- Частотная характеристика 20 Гц – 15 кГц, +0,5/–2 дБ

СЕКЦИЯ AM

- Диапазон настройки [Модели для США и Канады] 530 – 1710 кГц [Модель для Азии и общая модель] 530/531 – 1710/1611 кГц [Другие модели] 531 – 1611 кГц
- Используемая чувствительность 300 μ V/м

ОБЩИЙ РАЗДЕЛ

- Напряжение [Модели для США и Канады] 120 В переменного тока, 60 Гц [Модель для Азии] 220/230–240 В переменного тока, 50/60 Гц [Общая модель] 110/120/220/230–240 В переменного тока, 50/60 Гц [Модель для Австралии] ... 240 В переменного тока, 50 Гц [Модель для Европы] 230 В переменного тока, 50 Гц
- Электропотребление [Модели для США и Канады] 260 Ватт, 360 ВА [Другие модели] 260 Ватт
- Электропотребление в режиме ожидания 0,1 Ватт
- Максимальное электропотребление (6 Ω , 1 кГц, 10% ОНИ) 650 Ватт
- Выходы переменного тока [Модель для Австралии] 1 (Всего 100 Ватт максимум) [Общая модель] 2 (Всего 50 Ватт максимум) [Другие модели] 2 (Всего 100 Ватт максимум)
- Габариты (Ш x В x Г) 435 x 151 x 389 мм
- Вес 10,9 кг

* Технические характеристики могут изменяться без уведомления.

**LIST OF REMOTE CONTROL CODES
LISTE DES CODES DE COMMANDE
LISTE DER FERNBEDIENUNGSCODES
LISTA ÖVER FJÄRRKONTROLLKODER
LIJST MET AFSTANDBEDIENINGSCODES
СПИСОК КОДОВ ДИСТАНЦИОННОГО УПРАВЛЕНИЯ**

TV		Pioneer	226, 235, 254, 255, 268	JC Penny	392, 393, 394, 328, 333, 349, 396, 363	Tashiro	396
Admiral	292, 293	Portland	297, 256	JVC	392, 394, 344, 345, 346, 347	Tatung	392, 394
Aiwa	294, 276, 283, 284	Proscan	293			Teac	392, 394, 397
Akai	295, 296	Proton	297	Kendo	396	Technics	325, 328
Alba	296	Quasar	234, 235	Kenwood	392, 394, 396	Teknika	396
AOC	297	Radio Shack	299, 293, 297	Loewe	396, 337	Telefunken	376, 377
Bell&Howell	292	RCA	293, 297, 234, 256, 257, 258	Luxor	395	Thomas	397
Bestar	298	SABA	223, 269, 265, 266	LXI	393, 396, 397, 336, 349	Thorn	393, 396
Blaupunkt	229, 222	Sampo	297	Magnavox	325, 326, 328	Toshiba	335, 389
Blue sky	298	Samsung	297, 239, 248, 262, 275	Marantz	392, 394	Totevison	363, 396
Brandt	223	Sanyo	295, 233, 279, 272, 273, 274, 212	Marta	396	Unitech	363
Brocsonic	297	Schneider	296	Matsui	396	Universum	396, 327, 376
Bush	296	Scott	297	Memorex	328, 336, 396, 397	Videosonic	363
Clatronic	298	Sharp	292, 239, 232, 213, 216	Minolta	333, 349	W.WHouse	396
Craig	224	Siemens	229	Mitsubishi	399, 344, 348, 359, 353	Wards	395, 396, 336
Croslex	225	Signature	292	MTC	363, 397	Yamaha	399, 392, 393, 394
Curtis Mathis	297, 226	Sony	263, 214	Multitech	397, 348, 354	Zenith	344, 368, 379, 396, 397
Daewoo	297, 298, 224, 227, 228	Sylvania	297, 225	NEC	392, 394, 344, 383		
Daytron	239	Telefunken	269, 264, 265, 266	Nokia	393, 395	DVD player	
Dual	298	Thomson	223, 266	Nokia Oceanic	395	DENON	623, 624
Dwin	293	Toshiba	292, 226, 267, 215	Okano	323	Funai	625
Emerson	297, 224, 239, 232	Videch	297, 242	Olympic	325, 328	HITACHI	626
Ferguson	223, 265, 266	Wards	297, 239, 232	Orion	327	JVC	627
First line	298	Yamaha	299, 292, 253, 242	Panasonic	325, 328, 355, 378, 384, 385, 386	KENWOOD	628
Funai	277, 278			Pentax	333, 349	Mitsubishi	629
Fisher	295, 233	VCR		Philco	325, 328, 397	Onkyo	632, 633, 634
Fraba	298	Admiral	395	Philips	325, 326, 328, 337, 356, 357	Panasonic	623, 635
GE	293, 297, 234, 235, 236	Aiwa	396, 397, 398, 329	Phonola	337	Philips	699, 647
LG/Goldstar	297, 298, 239, 237	Akai	322, 323, 324	Pilot	396	Pioneer	636, 637, 638
Goodmans	296, 298, 223	Audio Dynamic	392, 394	Pioneer	325	RCA	639
Grundig	229, 238, 249	Bell&Howell	393	Quasar	325, 328	Samsung	642
Hitachi	297, 239, 242, 243, 285	Blaupunkt	325, 326	RCA/PROSCAN	325, 326, 328, 333, 335, 349, 358, 363, 397	Sharp	643
ICE	296	Brocsonic	327	Realistic	393, 397, 328, 336, 359, 396, 363	Sony	644
Irradio	296	Bush	322	Samsung	354, 358, 363, 364, 366	Toshiba	634
Itt/Nokia	244, 245	Canon	325, 328	Sansui	394	LG/GOLD STAR	645
JC Penny	293, 297, 234, 237	CGM	396, 332	Sanyo	393, 336, 367	THOMSON	646
JVC	296, 246, 247, 286	Citizen	396	Schneider	337	Yamaha	699, 622, 623
Kendo	298	Craig	396, 363	Scott	399, 335, 336, 348, 359, 354, 358	CD player	
KTV	297, 239	Curtis Mathis	397, 328, 333	Seleco	322	Yamaha	199
Loewe	298, 248	Daewoo	328, 334, 335	Sharp	395, 382	CD recorder	
LXI	293, 297, 225, 226, 233	DBX	392, 394	Siemens	393	Yamaha	499
Magnavox	297, 225, 239	Dimensia	333	Signature 2000	395, 397	MD recorder	
Marantz	298	Dynatech	397	Sony	368, 379, 372, 373, 374, 375	Tape deck	
Matsui	295	Emerson	327, 334, 396, 397	Sylvania	397, 325, 326, 328	Yamaha	799
Memorex	297	Fisher	393, 336	Symphonic	397		
Mitsubishi	299, 297, 259, 287	Funai	397	Tandberg	334		
NEC	297, 252, 282	GE	328, 333, 387	Tandy	397		
Nokia	244, 245	Go Video	353				
Nokia Oceanic	245	LG/Goldstar	396, 388				
Nordmende	265, 266	Goodmans	334, 337				
Onwa	296	Grundig	332, 338				
Panasonic	234, 235, 236, 253, 288, 211	Hitachi	325, 333, 349, 342, 343				
Philco	297, 225, 239	Instant Replay	325, 328				
Philips	225, 298	Itt/Nokia	393				



© 2005 YAMAHA CORPORATION All rights reserved.

YAMAHA ELECTRONICS CORPORATION, USA 6660 ORANGETHORPE AVE., BUENA PARK, CALIF. 90620, U.S.A.
YAMAHA CANADA MUSIC LTD. 135 MILNER AVE., SCARBOROUGH, ONTARIO M1S 3R1, CANADA
YAMAHA ELECTRONIK EUROPA G.m.b.H. SIEMENSSTR. 22-34, 25462 RELINGEN BEI HAMBURG, GERMANY
YAMAHA ELECTRONIQUE FRANCE S.A. RUE AMBROISE CROIZAT BP70 CROISSY-BEAUBOURG 77312 MARNE-LA-VALLEE CEDEX02, FRANCE
YAMAHA ELECTRONICS (UK) LTD. YAMAHA HOUSE, 200 RICKMANSWORTH ROAD WATFORD, HERTS WD18 7GQ, ENGLAND
YAMAHA SCANDINAVIA A.B. J A WETTERGRENS GATA 1, BOX 30053, 400 43 VÄSTRA FRÖLUNDA, SWEDEN
YAMAHA MUSIC AUSTRALIA PTY, LTD. 17-33 MARKET ST., SOUTH MELBOURNE, 3205 VIC., AUSTRALIA

YAMAHA CORPORATION
Printed in Malaysia ◀ WG05000