



HTR-4063

收音扩音机

使用说明书

中文

目录

前言

特点和性能	3
关于本说明书	4
提供的配件	4
零件名称和功能	5
前部面板	5
后部面板	6
前部面板显示器	7
遥控器	8

连接

连接扬声器	9
扬声器声道和功能	9
扬声器布局	10
连接扬声器和超低音扬声器	11
连接外部装置	14
缆线插头和插孔	14
连接电视监视器	15
连接BD/DVD播放机和其他装置	17
连接视频摄像机和便携式音频播放机	21
传输输入A/V至外部装置	21
连接FM/AM天线	22
自动设置扬声器参数 (YPAO)	23

播放

基本播放过程	28
调节高/低频声音 (音调控制)	28
用单键改变输入设置 (SCENE 功能)	29
注册输入源/声场程序	29
欣赏声场程序	29
选择声场程序和声音解码器	29
声场程序	32
FM/AM 调谐	34
选择接收频率 (正常调谐)	34
注册并调用频率 (预设调谐)	35

调用预设电台	37
清除预设电台	37
无线电数据系统调谐 (仅适于英国和欧洲型号)	37
从 iPod™/iPhone™ 播放调谐	39
连接 Yamaha iPod 多用平台	39
控制 iPod™/iPhone™	39
从 Bluetooth™ 装置播放调谐	42
连接 Yamaha Bluetooth 无线音频接收机	42
对接 Bluetooth™ 装置	42
使用 Bluetooth™ 装置	43

设置

配置专用于每个输入源的设置 (Option 菜单)	44
Option 菜单显示和设置	44
Option 菜单项目	44
设置各种功能 (Setup 菜单)	48
Setup 菜单显示和设置	48
Setup 菜单项目	49
管理扬声器设置	49
设置本机的音频输出功能	53
设置 HDMI 功能	54
使接收机更易于使用	57
设置声场程序	58
禁止设置更改	58
设置声场程序参数	59
CINEMA DSP 参数	60
可用于某些声场程序的参数	60
环绕声解码器中可用的参数	61
用遥控器控制其他装置	62
连接外部装置的键	62
缺省遥控器代码设置	62
注册外部装置操作的遥控器代码	63
重置设置所有遥控器代码	64
可按需配置扩展的功能 (Advanced Setup 菜单)	65
显示/设置 Advanced Setup 菜单	65

设置扬声器阻抗 (仅适于美国和加拿大型号)	65
当使用多个 Yamaha 接收机时, 避免与遥控器信号交叉	66
更改 FM/AM 频率步长 (仅限于亚洲机型及通用机型)	66
初始化本机的各类设置	66
使用 HDMI 控制功能	67



附录





故障排除	70
一般	70
HDMI™	73
调谐器 (FM/AM)	73
iPod™/iPhone™	74
Bluetooth™	75
遥控器	75
术语	76
音频信息	76
声场程序信息	77
视频信息	77
关于 HDMI™ 的信息	78
关于商标	78
规格	79
索引	81
遥控器贴纸 (中文)	83

特点和性能

■ 内置高质量、高功率的 5 声道放大器	
■ 单按钮输入 / 声场程序切换 (SCENE 功能)	29
■ 2 ~ 7.1 声道配置的扬声器连接	
- (仅为美国和加拿大型号) 扬声器阻抗配置	12
- 扬声器声道和功能	9
- 扬声器布局	10
- 扬声器缆线连接	11
- 超低音扬声器缆线连接	13
- 采用 6.1/7.1 声道扬声器布局	11
■ 与扬声器和收听环境相匹配的音响参数调节	
- 扬声器音响参数的自动设置 (YPAO - Yamaha Parametric Room Acoustic Optimizer)	23
- 指定每个扬声器的设置	49
- 每个扬声器的音量控制	51
- 扬声器距离设置	51
- 用均衡器调节的声音质量 <Graphic Equalizer>	51
- 测试音扬声器调节	52
- 低音及高音水平调节 <音调控制>	28
■ 外部装置连接 (最多 14 路输入) 和播放	
- 外部装置连接	15
- 通过 HDMI 插孔从电视机传输的音频信号输出	56
- 结合其他音频输入的 HDMI/AV 视频输入	46
- 音频和视频信号之间的延迟校正 <Lipsync>	53
- 前面板插孔的保护盖	4
- 输入源名称的更改 <Input Rename>	57
- 配置专用于每个输入源的设置 <Option 菜单>	44
- 从外部装置播放	28
- 从 iPod/iPhone (iPod/iPhone 和装置另售) 播放	39
- 从 Bluetooth 装置 (Bluetooth 和装置另售) 播放	42
■ HDMI 设置	
- 设置 HDMI 功能	54
- 从 HDMI 兼容装置控制本机, 例如电视机 <HDMI 控制功能>	67
- 通过单个 HDMI 缆线连接收听电视机音频 <音频返回声道功能>	69
■ FM/AM 调谐器	
- FM/AM 广播收听	34
- 简单预设调谐	35
- (英国和欧洲型号) 无线电数据系统调谐	37
- (英国和欧洲型号) 自动交通信息接收	38
- 改变 FM 模式 (立体声 / 单声道)	35
- (仅限于亚洲机型及通用机型) 改变 FM/AM 频率步长, 同时初始化本机的各类设置	34
■ 多声道、多格式播放	
- 声场效果选择	29
- 无声场效果的播放	30
- 立体声播放	30
- 声场效果配置	59
- 压缩音乐播放	29
- 设置数码音频信号的解码格式 <Decoder Mode>	45
- 选择 5.1 声道信号的播放方法 <EXTD Surround>	45
■ 前面板信息显示	
- 前面板显示器信息切换	7
- 前面板显示器亮度调节 <Dimmer>	58
- 数码视频 / 音频信号显示 <Signal Info>	46
■ 音量调节功能	
- 低音量下易于收听 <Adaptive DRC>	53
- 最大音量设置	54
- 开始音量设置	54
- 调节输入源之间的音量 <Volume Trim>	45
■ 遥控器操作	
- 用本机遥控器进行的外部装置操作	62
- 无信号干扰情况下的 Yamaha 接收机操作 <遥控器 ID 切换>	66
■ 其它特性	
- 长时间无操作情况下的待机模式 <Auto Power Down 功能>	58
- 特定时间段后的待机模式 <Sleep timer>	8
- 当本机处于待机模式时, 对 iPod/iPhone 充电 <iPod 待机充电>	41
- 初始化本机的各类设置	66
- 禁止本机的设置更改 <Memory Guard>	58

关于本说明书

- 有些功能在某些地区将不可用。
- 本说明书是在产品生产之前制作的。由于改进等原因，设计和规格可能会有部分变更。如果说明书和产品存在不同，以产品为准。
- “④HDMI 1”（实例）表示遥控器上的部件名称。请参见“零件名称和功能”（[第 5 页](#)），获取有关各部件所处位置的信息。
-  表示参考在脚注中。请参见页面底部的相应编号。
-  指示说明相关信息的页码。
- 点击页面底部的“”，以便在“零件名称和功能”中显示相应的页面。

-  前部面板
-  后部面板
-  前部面板显示器
-  遥控器

提供的配件

请检查您收到了下列所有的部件。

- 遥控器
- 干电池（AAA, R03, UM-4）x 2
- YPAO 麦克风
- AM 环形天线
- 室内 FM 天线
- VIDEO AUX 输入盖
- 遥控器贴纸（中文）

■ 连接 VIDEO AUX 输入盖（附带的）

要防止灰尘，可在不使用插孔时将附带的 VIDEO AUX 输入盖连至 VIDEO AUX 插孔。要拆下盖子，推它的左侧。

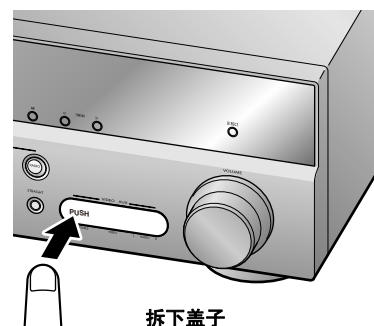
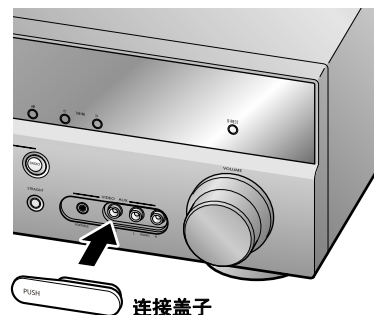

■ 安装遥控器电池

将电池插入遥控器时，从遥控器背面拆下电池舱盖，然后将两节 AAA 电池插入电池舱，使其与极性标记（+ 和 -）相配。

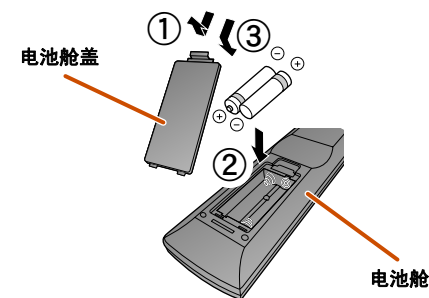

若以下症状明显，更换旧电池：

- 遥控器只能在狭窄范围内操作。
-  TRANSMIT 不点亮或微亮。

注

若存在注册到遥控器的外部装置的遥控器代码，当拆下电池超过 2 分钟或使耗尽的电池留在遥控器中时，遥控器代码会被清除。若发生这种情况，用新电池进行更换，然后设定遥控器代码。

零件名称和功能

前部面板

① 电源

在开机和待机模式之间切换本机。

② HDMI 通过 / iPod 充电指示灯

当本机为待机模式时，在以下任何情况下点亮。

- 当 Standby Through 功能被启用，来自连有 HDMI 的外部装置的音频 / 视频在待机模式下输出至电视机时 (第 55 页)。👁️1
- 在待机模式情况下，当 iPod 在 Yamaha iPod 多用平台中充电时 (第 41 页)。

当 HDMI 的控制功能为“On” (第 55 页) 时，则该状态在待机期间持续。

③ YPAO MIC 插孔

连接附带的 YPAO 麦克风并自动调节扬声器平衡 (第 23 页)。

④ INFO

变换前面板显示器上显示的信息 (第 7 页)。

⑤ MEMORY

注册 FM/AM 电台为预设电台 (第 36 页)。👁️2

⑥ PRESET < / >

选择 FM/AM 预设电台 (第 37 页)。👁️2

⑦ FM

设定 FM/AM 调谐器波段至 FM (第 34 页)。👁️2

⑧ AM

设定 FM/AM 调谐器波段至 AM (第 34 页)。👁️2

⑨ TUNING << / >>

改变 FM/AM 调谐器频率 (第 34 页)。👁️2

⑩ 前部面板显示器

显示本机信息 (第 7 页)。

⑪ DIRECT

切换本机为直接模式 (第 31 页)。

⑫ PHONES 插孔

用于插入耳机。播放时施加的声音效果也可通过耳机听到。

⑬ INPUT < / >

从播放处选择输入源。重复按左键或右键按顺序循环通过输入源。

⑭ SCENE

用单个按钮切换输入源和声场程序 (第 29 页)。当本机处于待机模式时，按此键可开机。

⑮ TONE CONTROL

调节扬声器 / 耳机的高频 / 低频输出 (第 28 页)。

⑯ PROGRAM < / >

在使用的声场效果 (声场程序) 与环绕声解码器之间切换 (第 29 页)。重复按左键或右键按顺序循环通过输入源。

⑰ STRAIGHT

改变声场程序至直接解码模式 (第 30 页)。

⑱ VIDEO AUX 插孔

用于暂时连接视频摄像机、游戏机和便携式音乐播放机至本机。不用该插孔时连接附带的 VIDEO AUX 输入盖。

⑲ VOLUME

调节音量水平。

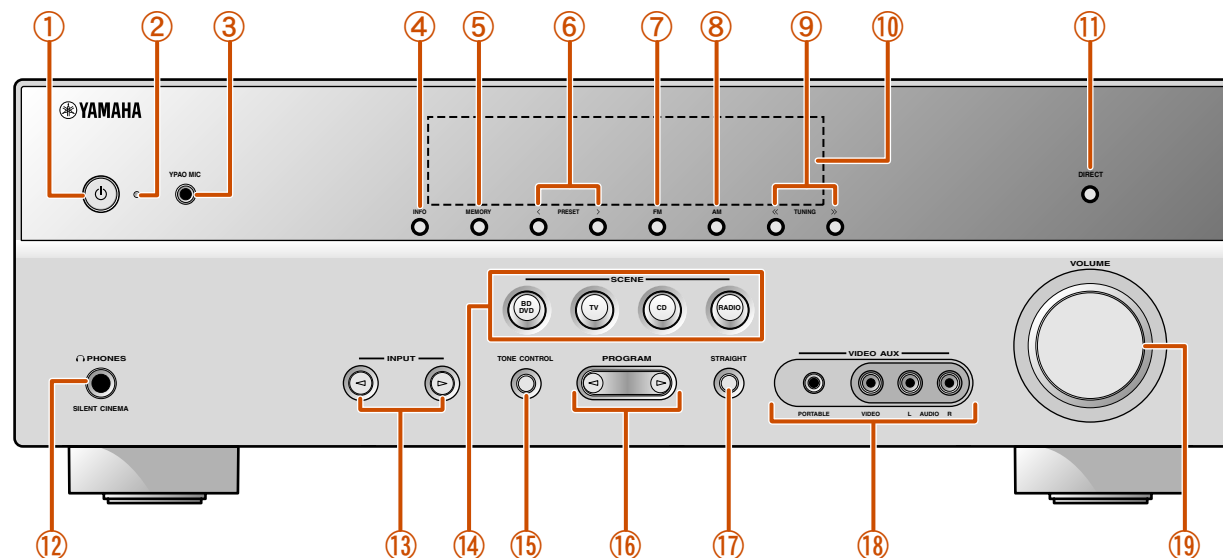

👁️1: 在待机模式情况下，可选择 HDMI 输入 (HDMI1-4)，以输出至电视机。正确改变输入时，HDMI 通过 / iPod 充电指示灯闪烁两次。

👁️2: 已选择调谐器输入时可用。

后部面板

① DOCK 插孔

用于连接可选 Yamaha iPod 多用平台（如 YDS-12）或 Bluetooth 无线音频接收机（YBA-10）（[第 39 页](#)，[第 42 页](#)）。

② HDMI OUT 插孔

用于连接 HDMI 兼容电视机，以输出音频 / 视频信号（[第 15 页](#)）。

③ HDMI 1-4 插孔

用于连接配有 HDMI 兼容输出的外部装置，以便接收音频 / 视频信号（[第 17 页](#)）。

④ AV1-6 插孔

用于连接配有音频 / 视频输出的外部装置，以接收音频 / 视频信号（[第 18 页](#)，[第 19 页](#)）。

⑤ AV OUT 插孔

用于在选择模拟输入（AV3-6 或 AUDIO1-2）时输出接收到的音频 / 视频信号（[第 21 页](#)）。

⑥ ANTENNA 插孔

用于连接 AM 和 FM 天线（[第 22 页](#)）。

⑦ AUDIO1-2 插孔

用于连至配有模拟音频的外部装置，以输入声音至本机（[第 20 页](#)）。

⑧ MONITOR OUT 插孔

VIDEO 插孔

用于连接可以接收视频输入的电视机，并且输出视频信号至电视机（[第 16 页](#)）。

COMPONENT

VIDEO 插孔

用于连接与分量视频信号兼容的电视机，用三根缆线输出视频信号（[第 15 页](#)）。

⑨ AUDIO OUT 插孔

用于在选择像 AV5-6 或 AUDIO1-2 这样的模拟插孔时，输出接收到的音频信号（[第 21 页](#)）。

⑩ SPEAKERS 端子

用于连接前部、中央、环绕声和后环绕声扬声器（[第 12 页](#)）。

⑪ SURROUND BACK 插孔（PRE OUT）

输出后环绕声左右声道信号。通过连接外部放大器可欣赏最多 7.1 声道（[第 11 页](#)）。

⑫ SUBWOOFER 插孔

用于连接有内置放大器的超低音扬声器（[第 13 页](#)）。

⑬ VOLTAGE SELECTOR

（仅限于亚洲机型及通用机型）

根据当地电压选择开关位置（参见快速参考指南）。

⑭ 电源线

用于连接本机至交流电源插座。

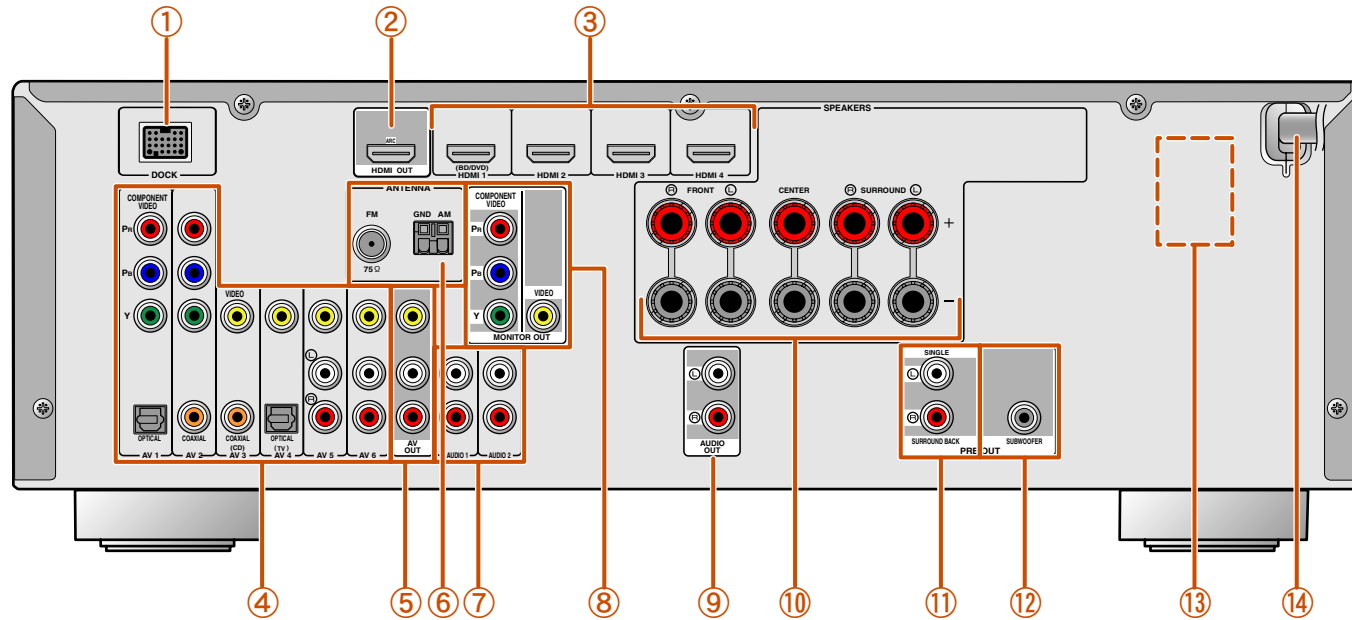

区别输入和输出插孔

音频 / 视频输出插孔旁的区域标有白色，以防连接错误。用这些插孔输出音频 / 视频信号至电视机或其他外部装置。

输出插孔

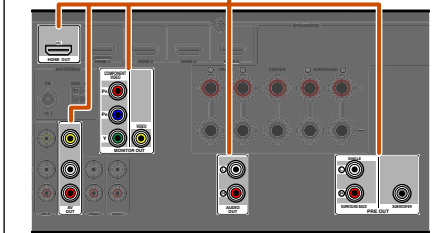

前部面板显示器

- ① **HDMI 指示器**
选择任何 HDMI 1-4 输入时，在正常 HDMI 通信时点亮。
- ② **CINEMA DSP 指示器**
当选择采用 CINEMA DSP 技术的声场效果时点亮。
- ③ **调谐器指示器**
接收 FM/AM 广播时点亮。
- ④ **SLEEP 指示器**
当睡眠定时器开启时点亮（[第 8 页](#)）。
- ⑤ **MUTE 指示器**
音频静音时闪烁。
- ⑥ **VOLUME 指示器**
显示当前的音量水平。

- ⑦ **光标指示器**
在遥控器上的相应光标可操作时点亮。
- ⑧ **多信息显示**
显示有关菜单项和设置的信息范围。
- ⑨ **扬声器指示器**
指示从中输出信号的扬声器端子。

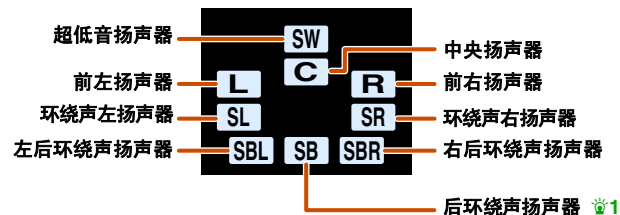

■ 更换前面板显示器

前面板可显示声场程序和环绕声解码器名称以及主动输入源。

重复按 **6 INFO**，按序循环通过输入源 → 声场程序 → 环绕声解码器。 ②

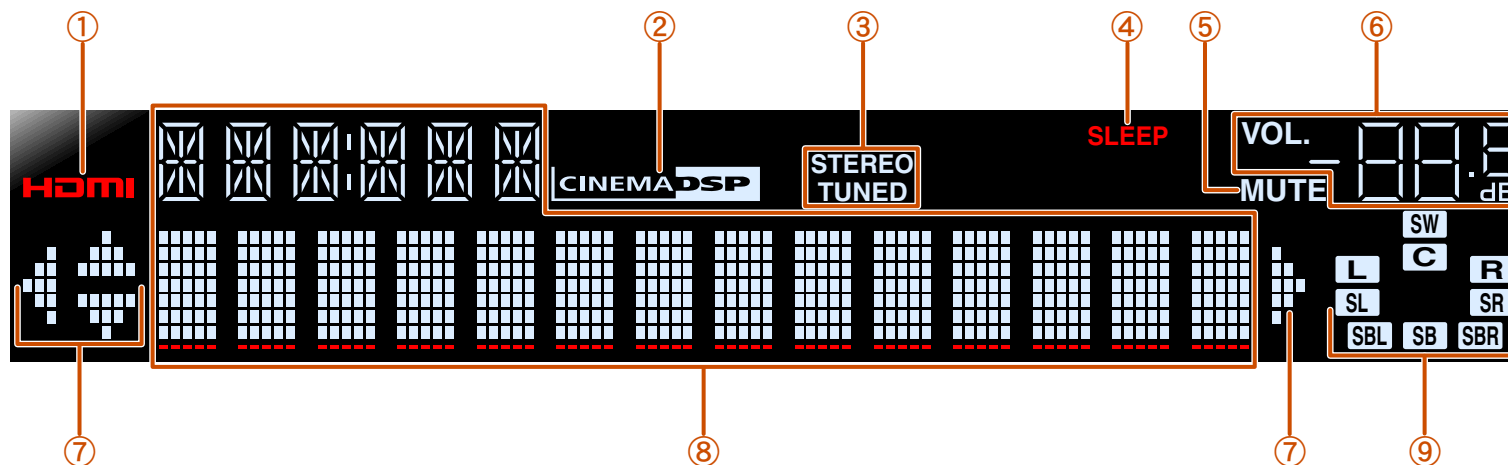

①: 仅采用 6.1 声道配置时，显示“SB”。

②: 选择调谐器输入时，会显示 FM/AM 频率，而非输入源。

遥控器

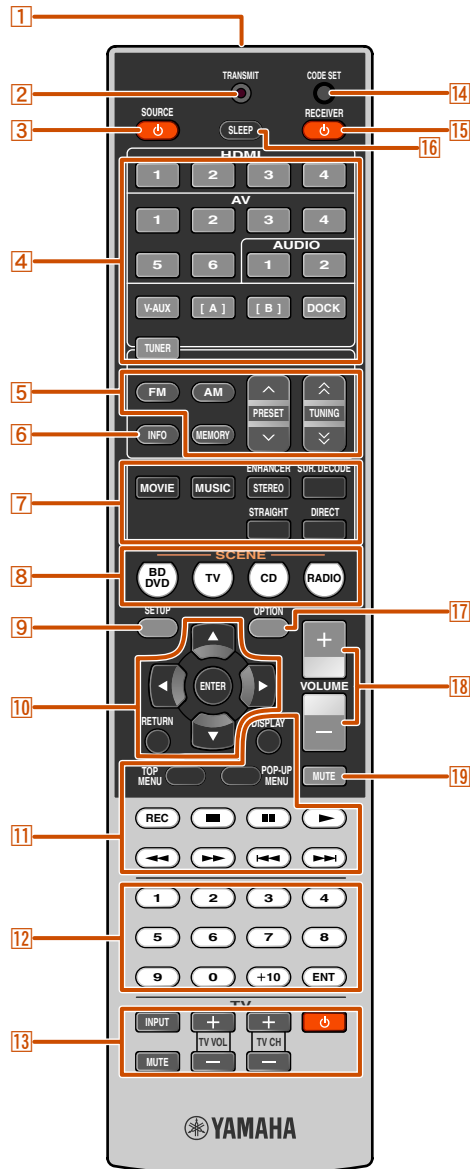

1 遥控器信号发射器

传输红外线信号。

2 TRANSMIT

当信号从遥控器输出时点亮。

3 SOURCE (SOURCE 电源)

打开和关闭外部装置。

4 输入选择器

从播放的本机上选择输入源。

HDMI 1-4

HDMI 1-4 插孔

AV1-6

AV1-6 插孔

AUDIO 1-2

AUDIO 1-2 插孔

V-AUX

前面板 VIDEO AUX 插孔

[A]/[B]

在不改变输入的情况下, 改变用

外部装置操作键操作的外部装置。1

DOCK

Yamaha iPod 多用平台或连至 DOCK 插孔的

Bluetooth 无线音频接收机。

FM/AM 调谐器

5 调谐器按键

操作 FM/AM 调谐器。使用调谐器输入时使用这些键。

FM

设定 FM/AM 调谐器波段至 FM。

AM

设定 FM/AM 调谐器波段至 AM。

MEMORY

预设广播电台。

PRESET ^ / v

选择预设电台。

TUNING ^ / v

改变调谐频率。

6 INFO

循环显示前部面板显示器上显示的信息 (当前所选的输入源名称、声场程序、环绕声解码器、FM/AM 调谐器频率等)

([第 7 页](#))。

7 声音选择键

在使用的声场效果 (声场程序) 与环绕声解码器之间切换

([第 29 页](#))。

8 SCENE

用单个按钮切换输入源和声场程序 ([第 29 页](#))。当本机处于待机模式时, 按此键可开机。

9 SETUP

显示本机详细的 Setup 菜单 ([第 48 页](#))。

10 光标 Δ / ▽ / ◀ / ▶, ENTER, RETURN

光标 Δ / ▽ / ◀ / ▶ 显示设置菜单等项目时, 选择菜单项目并改变设置。

ENTER 确认所选项目。

RETURN 显示设置菜单时返回至上一屏幕, 或结束菜单显示。

11 外部装置操作键

外部装置的操作记录、播放和菜单显示等。1

12 数字键

输入数字。

13 电视操作键

操作像电视机这样的监视器。

14 CODE SET

设置遥控器代码, 用于外部装置操作 ([第 62 页](#), [第 66 页](#))。

15 RECEIVER (RECEIVER 电源)

在开机和待机模式之间切换本机。

16 SLEEP

在指定的时间段过后 (睡眠定时器), 自动切换本机为待机模式。重复按此键, 设定睡眠定时器功能的时间。



当睡眠定时器开启时, SLEEP 指示灯 ([第 7 页](#)) 点亮。

17 OPTION

显示每一输入源的 Option 菜单 ([第 44 页](#))。

18 VOLUME +/-

调节音量水平 ([第 28 页](#))。

19 MUTE

打开和关闭声音输出的静音功能 ([第 28 页](#))。

1: 可为每一输入源采用 **外部装置操作键**, 以操作注册装置。若要操作外部装置, 事先必须注册每一输入的遥控器代码 ([第 62 页](#))。

连接

连接扬声器

本机采用声场效果和声音解码器给您带来真正的电影院或音乐厅的效果。这些效果将展示在您面前，实现收听环境中的理想扬声器定位和连接。

扬声器声道和功能

■ 前左右扬声器

前扬声器用于前声道声音（立体声音）和效果声音。

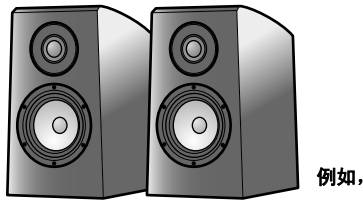

前扬声器布局:

将这些扬声器置于房间中前部理想收听距离都均等的位置。使用投影机屏幕时，扬声器合适的顶部位置在距底部约占屏幕的 1/4。

■ 中央扬声器

中央扬声器用于中央声道的声音（对话、语声等）。

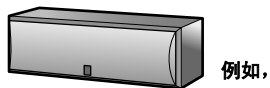

中央扬声器布局:

将其置于前左右扬声器之间的中心位置。使用电视机时，将扬声器置于电视机正上方或正下方，使电视机和扬声器的正面对齐。

使用屏幕时，将其置于屏幕中央正下方。

■ 环绕声左右扬声器

环绕声扬声器用来产生效果和语声，同时 5.1 声道扬声器提供后部区域声音。使用 6.1/7.1 声道（包括后环绕声声道）时，将输出左后区域和右后区域的声音。

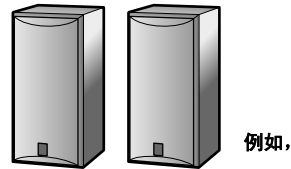

环绕声扬声器布局:

将扬声器置于左右侧房间后部，朝向收听位置。应正确放置这些扬声器，使扬声器位于距收听位置 60~80 度之间，其顶部距地面的高度为 1.5~1.8 m。

■ 后环绕声左右扬声器

输出后效果声。使用 6.1 声道声音时，左右声道后环绕声扬声器的声音被混合并从单个扬声器输出。使用 5.1 声道声音时，后环绕声扬声器的声音在左右环绕声扬声器之间进行分配。

使用后环绕声扬声器时，可连接外部放大器至 PRE OUT 端子的 SURROUND BACK 插孔。

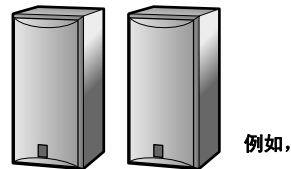

后环绕声扬声器设置:

使用 7.1 声道声音时，使左右扬声器朝向收听位置，并指向收听位置后部。左右扬声器之间的间距至少为 30 cm。与左右扬声器间隔相同的间隔为最佳间隔。

使用 6.1 声道声音时，使这些扬声器朝向收听位置的后部。

■ 超低音扬声器

超低音扬声器用于产生 Dolby Digital 和 DTS 中包含的低音和低频效果（LFE）声音。使用配有内置放大器的超低音扬声器。



超低音扬声器布局:

将其置于前左右扬声器外部，稍稍朝内的以减少来自墙壁的回声。

扬声器布局

■ 5.1 声道扬声器布局

(5 扬声器 + 超低音扬声器)

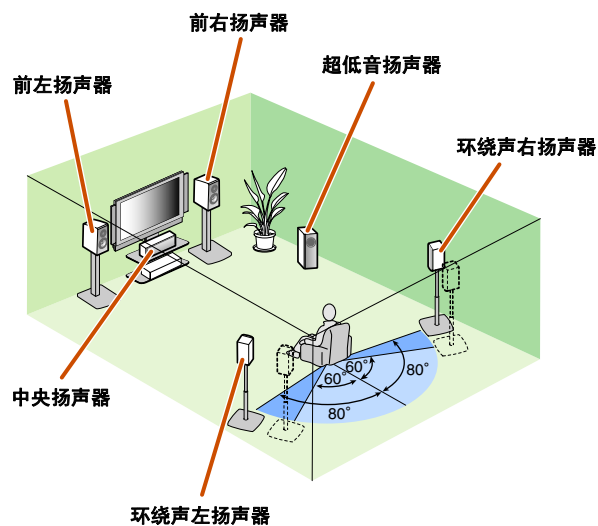

■ 6.1 声道扬声器布局

(6 扬声器 + 超低音扬声器) 

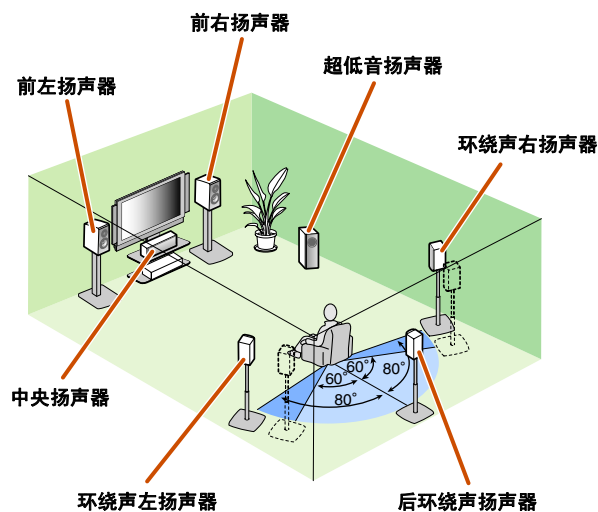

■ 7.1 声道扬声器布局

(7 扬声器 + 超低音扬声器) 

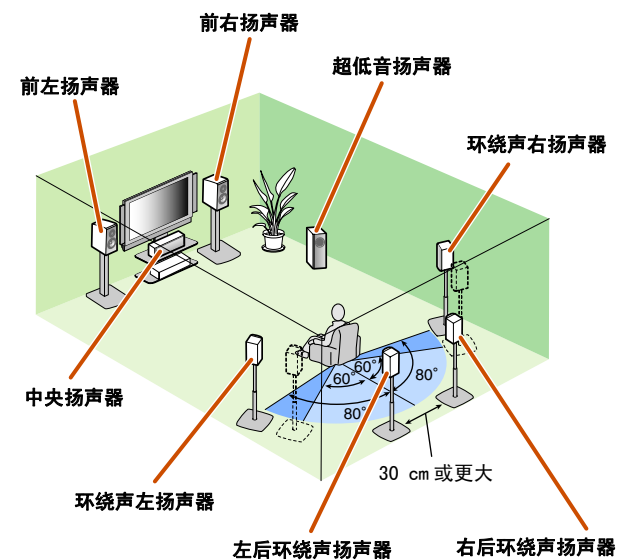

- 连接至少两个扬声器（前左和前右）。
- 若不能连接所有五个扬声器，应优先考虑环绕声扬声器。
- 应正确放置这些扬声器，使扬声器在距收听位置的 60~80 度之间。
- 使用 7.1- 声道扬声器布局时，使左右后环绕声扬声器之间的间距至少为 30 cm。

■ CRT 监视器

我们建议使用磁屏蔽的扬声器，以免发生视频失真，尤其是屏幕附近的前扬声器和中央扬声器。若屏幕仍然受到磁屏蔽扬声器的干扰，将扬声器移开，远离电视机。

 1: 采用 7.1/6.1 声道扬声器布局时，连接外部扬声器至 PRE OUT 端子的 SURROUND BACK L/R 插孔（[第 11 页](#)）。

连接扬声器和超低音扬声器

连接扬声器至后面板上相应的端子。

警告

- 连接扬声器前，将本机的交流电源线从电源插座中拔出。
- 通常扬声器缆线包括两个平行的绝缘缆线。其中一个缆线具有不同颜色，或旁边有一根线，指示不同的极性。将不同颜色（连有导线的）的缆线插入本机 and 扬声器上的“+”（正极，红色）端子，同时将另一根缆线插入“-”（负极，黑色）端子。
- 注意扬声器缆线的线芯不得接触任何部件或本机的金属部位。这可能损坏本机或扬声器。如果扬声器缆线短路，当本机开机时，“CHECK SP WIRES!”会出现在前面板显示器上。

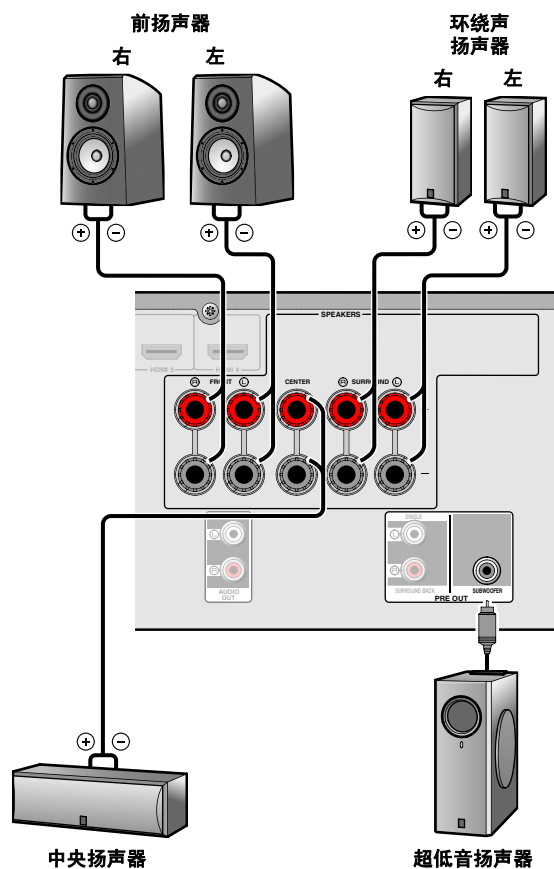

连接后环绕声扬声器

连接一个外部放大器到 PRE OUT 端子 SURROUND BACK L/R 插孔，您便可创建带后环绕声声道的最大 7.1- 声道的环境声系统。

对于 6.1- 声道系统，连接外部放大器至 PRE OUT 端子的 SURROUND BACK L 插孔。

对于 7.1- 声道系统，将其连至 SURROUND BACK L/R 插孔。

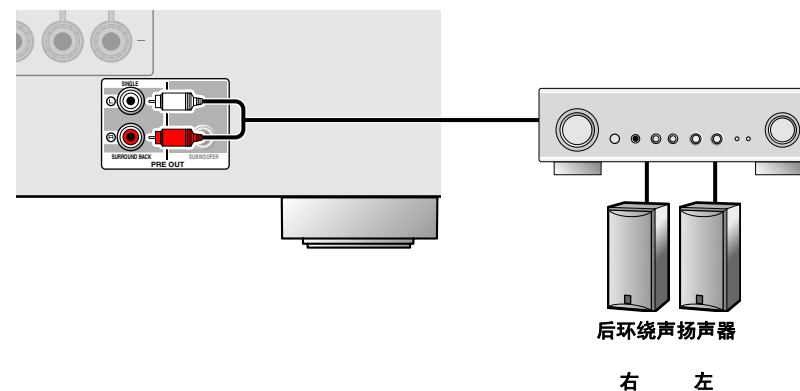

可用外部放大器的音量控制调节后环绕声扬声器的音量。播放时要获得平衡音，用 YPAO (Yamaha Parametric Room Acoustic Optimizer) 或 Setup 菜单的“Speaker Setup”，提前设置扬声器输出特性（[第 23 页](#)）。

（仅为美国和加拿大型号）改变扬声器阻抗

本机出厂时配置 8Ω 扬声器。

连至 6Ω 扬声器时，执行以下程序以切换至 6Ω。

1 将本机切换为待机模式。

2 按住前面板上的 STRAIGHT 的同时，按 \odot 。

当“ADVANCED SETUP”显示于前面板显示器中时，释放该键。约数秒后，显示顶部菜单项。1

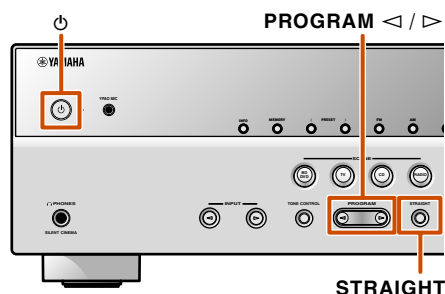

3 检查“SP IMP.”是否显示在前面板上。



4 重复按 STRAIGHT 选择“6ΩMIN”。

5 将本机切换为待机模式，然后再次开机。

做出的设置配置完后，电源打开。

连接扬声器

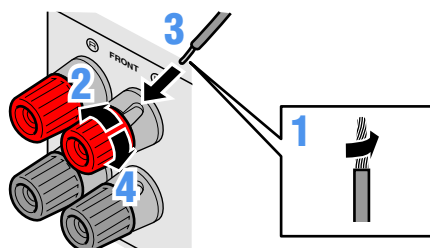

1 从扬声器缆线端部剥去大约 10 mm 的绝缘皮，然后拧紧缆线中裸露的导线，以便它们不会产生短路。

2 松开扬声器端子。

3 将扬声器缆线的裸露导线插入端子侧的间隙内。

4 拧紧端子。

连接香蕉型插头（英国，欧洲，亚洲和韩国型号除外）
拧紧旋钮，然后将香蕉插头插入端子末端。

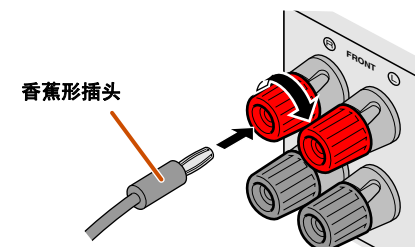

 1: 请参见“可按需配置扩展的功能（Advanced Setup 菜单）”（[第 65 页](#)），获取有关 Advanced Setup 菜单详情。

■ 连接超低音扬声器

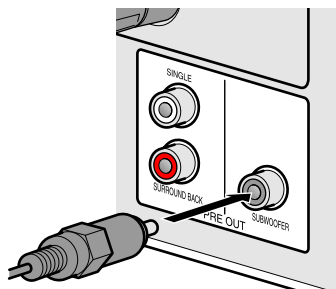

1 用音频针口缆线连接超低音扬声器输入插孔至本机上的 SUBWOOFER 插孔。

2 按以下方式设定超低音扬声器音量。

音量：设定为约一半的音量（或稍稍低于一半）。

分频频率（若可用）：设为最大。

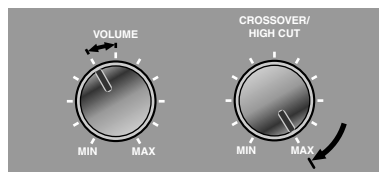

超低音扬声器实例

连接外部装置

缆线插头和插孔

本机配有以下输入 / 输出插孔。使用适合于即将连接的装置的插孔和缆线。

■ 音频 / 视频插孔

HDMI 插孔

数码视频和数码声音通过单个插孔传输。
仅使用 HDMI 缆线。

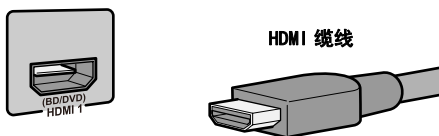

- 使用带有 HDMI 标记的 19- 针 HDMI 缆线。
- 我们建议使用长度小于 5.0 m 的缆线，以防信号质量降低。

■ 模拟视频插孔

COMPONENT VIDEO 插孔

信号分为三个分量：
亮度（Y）、色度蓝（PB）和色度红（PR）。
使用带三个插头的分量视频针口缆线。

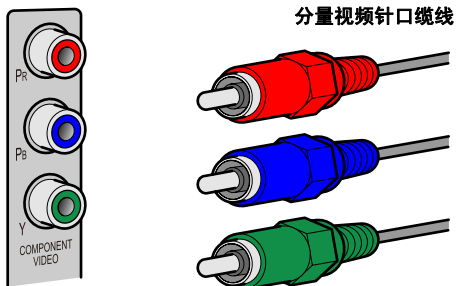

VIDEO 插孔

该插孔传输普通的模拟视频信号。
使用视频针口缆线。

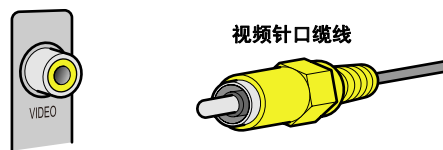

■ 音频插孔

OPTICAL 插孔

这些插孔传输光纤数码音频信号。
使用光纤缆线用于光纤数码音频信号。



COAXIAL 插孔

这些插孔传输同轴数码音频信号。
使用针口缆线用于数码音频信号。



AUDIO 插孔

这些插孔传输普通的模拟音频信号。
用立体声针口缆线连接红色插头到红色 R 插孔，连接白色插头至白色 L 插孔。

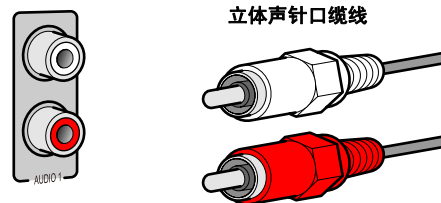

PORTABLE 插孔

该插孔传输普通的模拟音频信号。
连接时使用立体声迷你插头缆线。



连接电视监视器

本机配有用于连接电视机的以下三种输出插孔。

HDMI OUT, COMPONENT VIDEO 或 VIDEO。根据电视机支持的输入信号格式, 选择正确的连接。

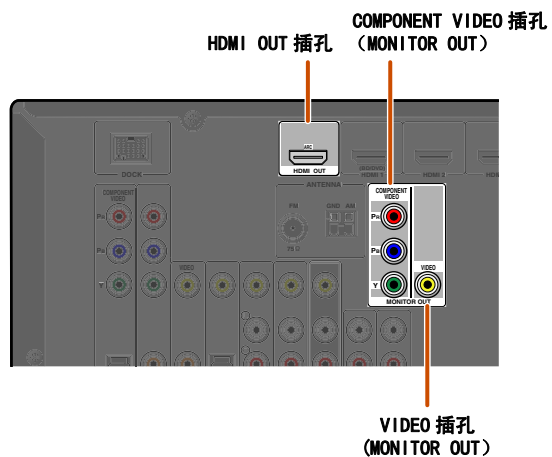

本机将接收 HDMI、分量或视频信号, 传输格式与输出装置的传输格式相同。

例如, 这三个输出装置必须用匹配的输入 / 输出插孔和缆线连至电视机, 那么你必须对电视机输入模式进行正确设置。

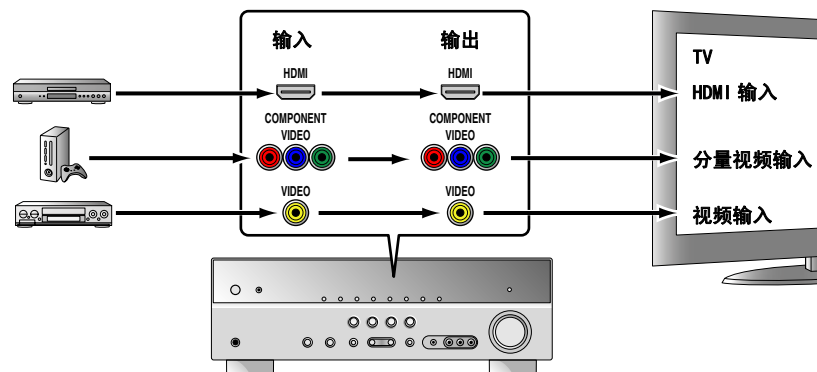

连接 HDMI 视频监视器

连接 HDMI 缆线至 HDMI OUT 插孔。

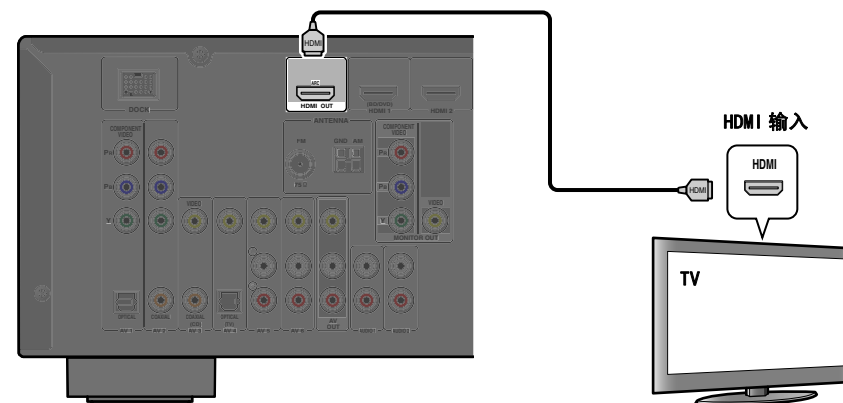

- 使用带有 HDMI 标记的 19- 针 HDMI 缆线。
- 我们建议使用长度小于 5.0 m 的缆线, 以防信号质量降低。

连接分量视频监视器

连接分量视频缆线至 COMPONENT VIDEO (MONITOR OUT) 插孔。

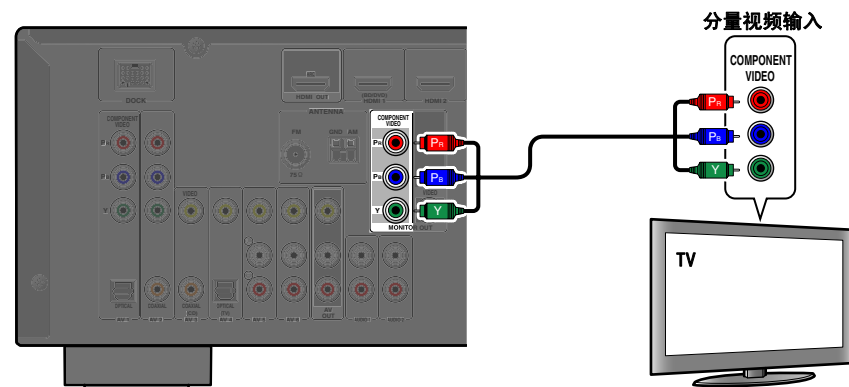

连接视频监视器

连接视频针口缆线至 VIDEO (MONITOR OUT) 插孔。

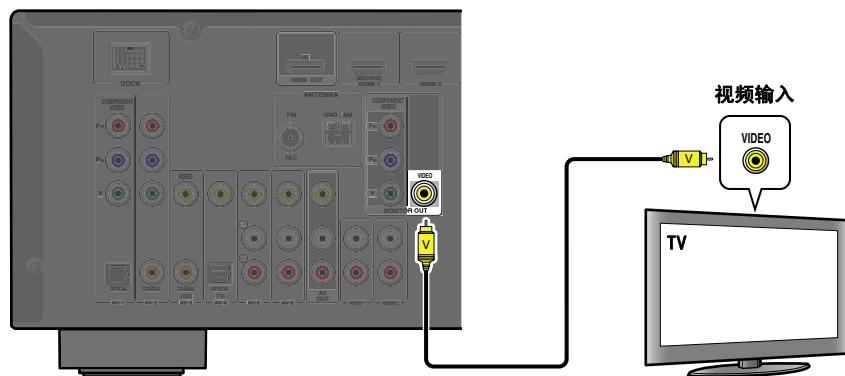

收听电视音频

要从电视机传输声音至本机，根据电视机按以下方式连接：

使用支持音频返回声道功能和 HDMI 控制功能的电视机时

当电视机支持 HDMI 控制（例如：Panasonic VIERA Link）和音频返回声道功能时，从本机输出至电视机的音频 / 视频以及从电视机输出至本机的音频均可采用单个 HDMI 缆线。输入源会自动切换，以匹配电视机中执行的操作，这使电视机的声音控制易于使用。有关连接和设置详情，请参见“用音频返回声道功能输入至电视机音频的单个 HDMI 缆线”（[第 69 页](#)）。

当使用支持 HDMI 控制功能的电视机时

当使用支持 HDMI 控制功能的电视机时（例如：Panasonic VIERA Link），如果 HDMI 控制功能在本机启用，则可自动切换输入源，以匹配电视机上执行的操作。有关连接和设置详情，请参见“收听电视机音频时，自动切换本机的输入源”（[第 68 页](#)）。

使用其他电视机时

要从电视机传输声音至本机，可连接本机的 AV1-6 或 AUDIO1-2 插孔至电视机的音频输出插孔。

根据电视机上的连接情况，将电视机的音频输出连至 AV1-6 或 AUDIO1-2。

电视机音频输出	连接
光纤数码音频输出	用数码音频针口缆线连接至 AV1 或 AV4 的 OPTICAL 插孔。
同轴数码音频输出	用光纤缆线连接至 AV2 或 AV3 的 COAXIAL 插孔。
模拟立体声输出	用立体声针口缆线连接至 AV5、AV6、AUDIO1、AUDIO2 或 V-AUX 之一。

选择通过电视机音频输出插孔连接的输入源，以欣赏电视机声音。

如果电视机支持光纤数码音频输出，我们建议连接电视机音频输出至接收机的 AV4 插孔。连至 AV4，您可以利用 SCENE 功能，仅用一次单键操作即可切换输入源至 AV4（[第 29 页](#)）。

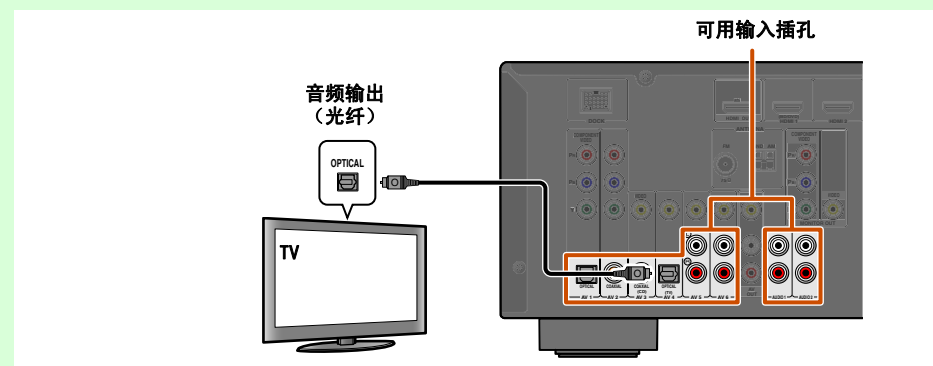

可利用接收机的遥控器控制电视机，只需输入电视机的遥控器代码（[第 62 页](#)）。

连接BD/DVD播放机和其他装置

本机有以下输入插孔。将其连至播放装置（如BD/DVD播放机）中合适的输出插孔。

输入插孔	视频输入	音频输入
HDMI1	HDMI	HDMI
HDMI2	HDMI	HDMI
HDMI3	HDMI	HDMI
HDMI4	HDMI	HDMI
AV1	分量视频	光纤数码
AV2	分量视频	同轴数码
AV3	视频	同轴数码
AV4	视频	光纤数码
AV5	视频	模拟（立体声）
AV6	视频	模拟（立体声）
AUDIO1	—	模拟（立体声）
AUDIO2	—	模拟（立体声）
VIDEO AUX	视频	模拟（立体声）

用HDMI连接BD/DVD播放机和其他装置

用HDMI缆将线装置连接至HDMI1-4插孔中的一个。
选择HDMI输入（HDMI1-4），连接播放装置进行播放。

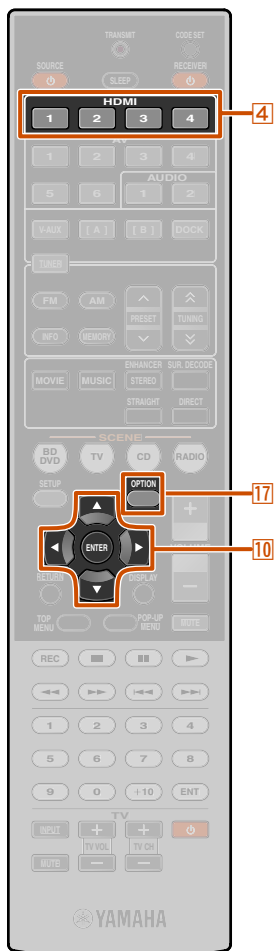
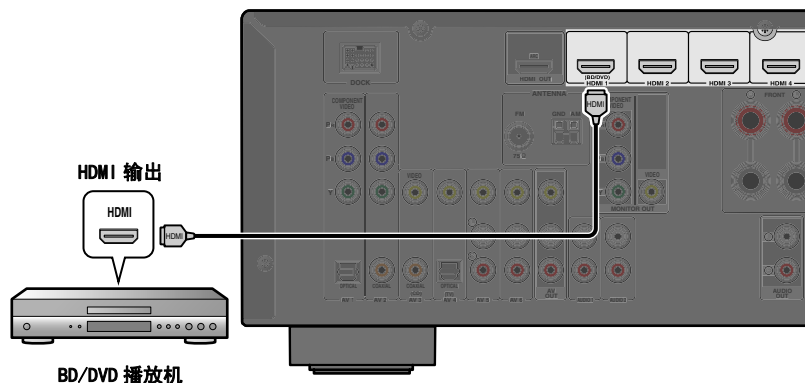

4 输入选择器

10 光标 ▽ / ▹ / ▸ / ▾

10 ENTER

17 OPTION

从HDMI插孔接收视频信号，从非HDMI插孔接收音频信号

本机可使用AV1-6或AUDIO1-2输入插孔，从其他输入插孔接收音频信号。
例如，如果播放装置不能从HDMI插孔产生音频信号，可用以下方法改变音频输入。

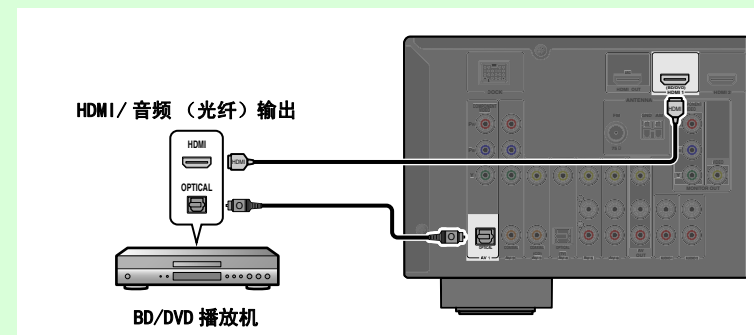

- 用 4 输入选择器选择需要的HDMI输入源。
- 按 17 OPTION 显示 Option 菜单。💡1
- 按 10 光标 ▽ 直至“Audio In”显示，然后按 10 ENTER。
- 按 10 光标 ◀ / ▶ 选择音频输入源。
若已经选择AV1输入音频（光纤数码）
- 一旦完成设置，按 17 OPTION 关闭 Option 菜单。

💡1: 请参见“配置专用于每个输入源的设置 (Option 菜单)” (第44页)，获取有关Option菜单详情。



■ 用装置电缆连接 BD/DVD 播放机和其他装置

用分量视频缆线将装置连接至 AV1-2 输入插孔的其中之一。

使用光纤数码音频输出源

选择 AV1 输入，连接播放装置进行播放。

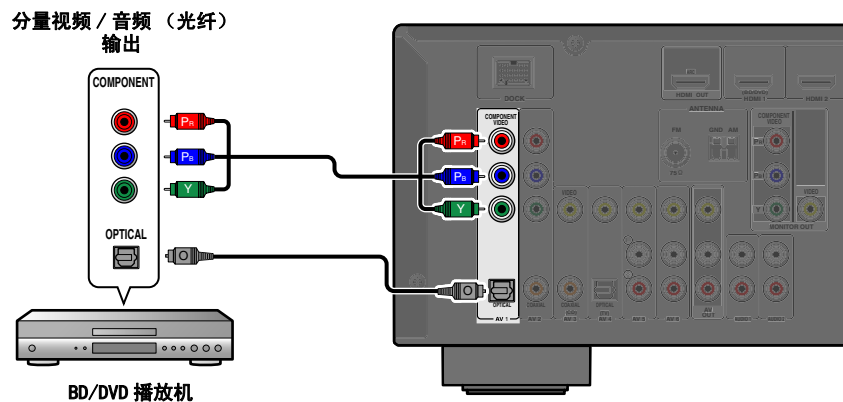

使用同轴数码音频输出源

选择 AV2 输入，连接播放装置进行播放。

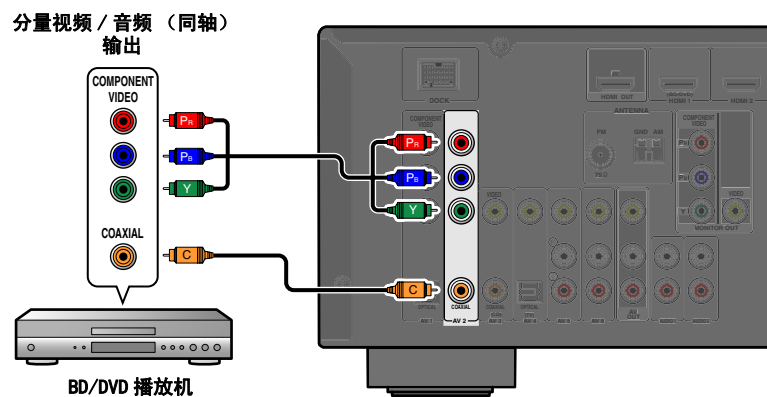

■ 至模拟音频输出装置的装置连接

分量视频 / 音频输出

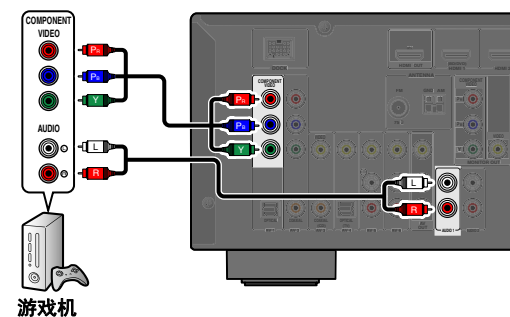

你可用来自 AV1-2 插孔的视频输入，结合来自其他 AV 输入或 AUDIO1-2 的音频输入。连接这些装置时，选择 AV 输入插孔或 AUDIO1-2 插孔作为 AV1 或 AV2 的音频输入。参见“从 HDMI 插孔接收视频信号，从非 HDMI 插孔接收音频信号”（[第 17 页](#)），获取有关详细设置指南。

选择 AV 输入源（AV1-2），由分量视频缆线连至播放装置进行播放。



若已选择 AUDIO1 输入音频（模拟立体声）

■ 用视频缆线连接 BD/DVD 播放机和其他装置

用视频针口缆线将播放装置连接至 AV3-6 输入插孔中的一个。

使用光纤数码音频输出源

选择 AV4 输入，连接播放装置进行播放。

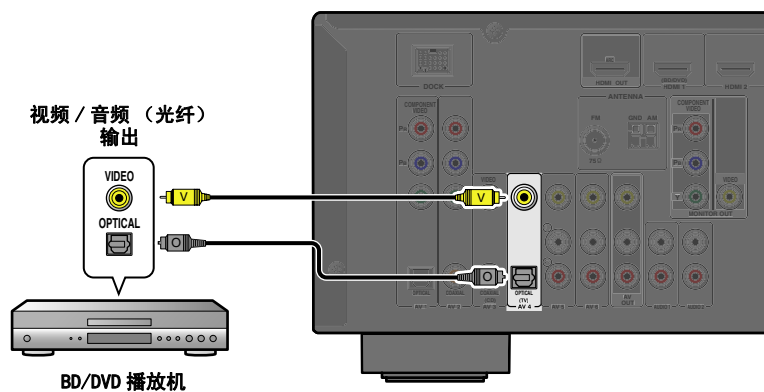

使用同轴数码音频输出源

选择 AV3 输入，连接播放装置进行播放。

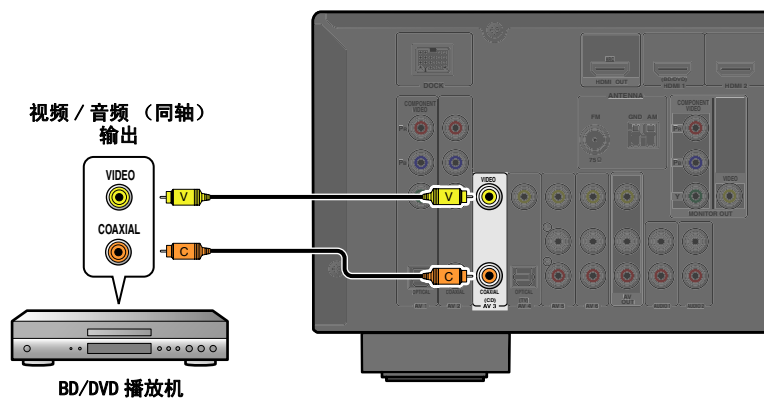

使用模拟立体声音频输出源

选择 AV5 或 AV6 输入，连接播放装置进行播放。

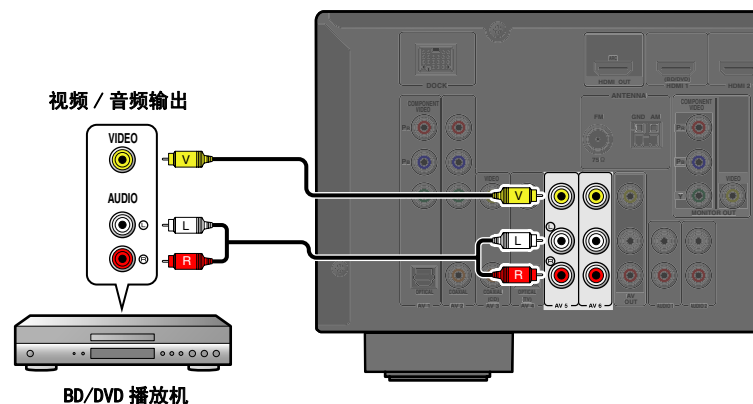

■ 连接 CD 播放机和其他音频装置

使用模拟立体声输出源

选择音频输入（AUDIO1-2），连接播放装置进行播放。

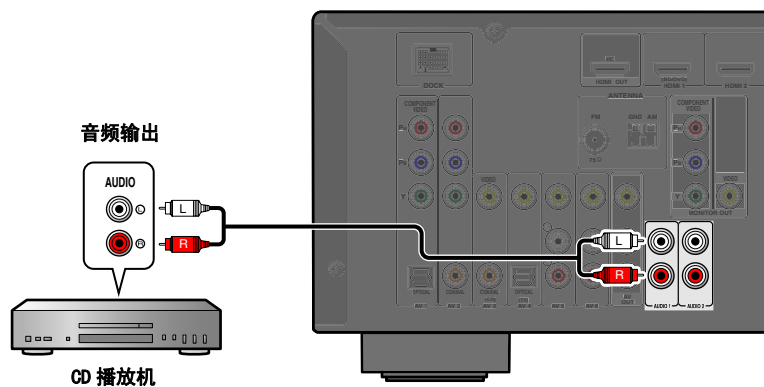

使用光纤数码输出源

选择 AV 输入（AV1 或 AV4），连接播放装置进行播放。

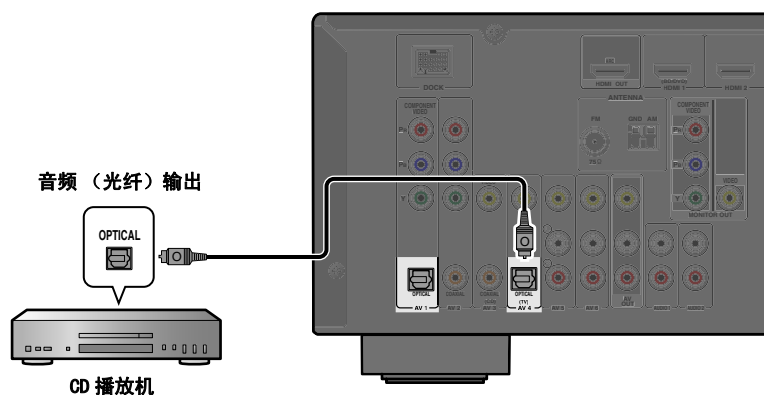

使用同轴数码输出源

选择 AV 输入（AV2 或 AV3），连接播放装置进行播放。

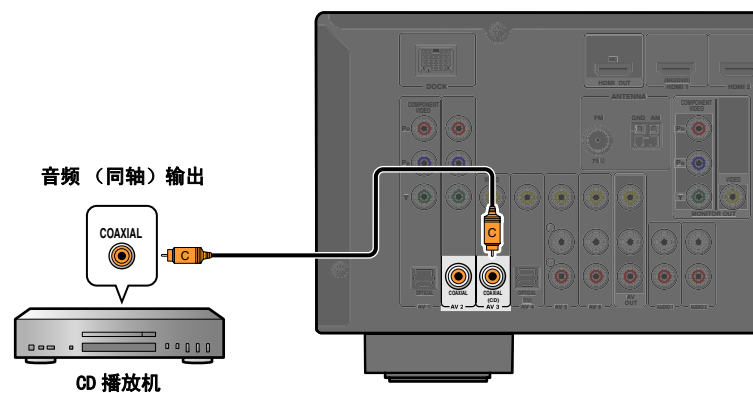

我们建议连接带同轴数码输出的音频装置至本机中的 AV3 同轴数码插孔。该连接使您能切换至 AV 输入 3，仅需按“CD” SCENE 键（[第 29 页](#)）。

连接视频摄像机和便携式音频播放机

用前面板上的 VIDEO AUX 插孔暂时连接视频摄像机、视频游戏装置或便携式音频装置至接收机。

选择 V-AUX 输入使用这些连接的装置。

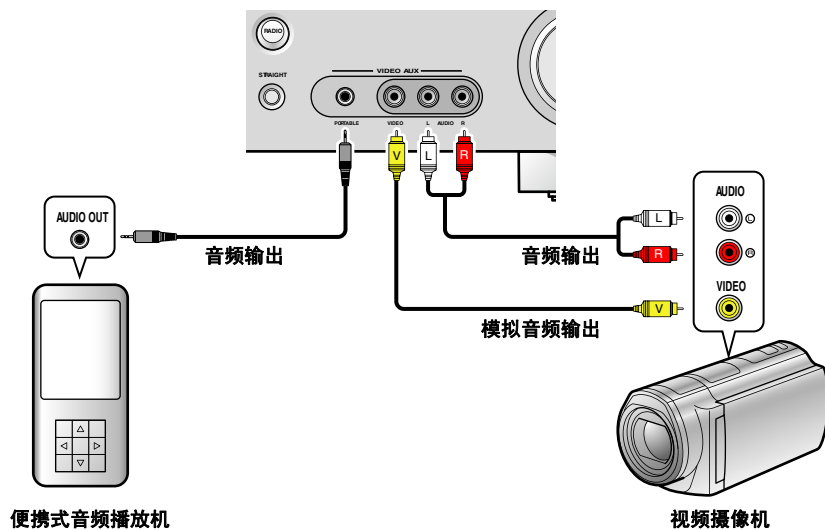

- 连接本机和其他装置时请务必降低音量。
- 当外部装置连至 PORTABLE 插孔和 AUDIO 插孔时，传输来自 PORTABLE 插孔的声音输出。

传输输入 A/V 至外部装置

该接收机可通过 AV OUT 和 AUDIO OUT 插孔传输所选输入模拟音频 / 视频信号至外部装置。可记录这些输入音频和视频信号至 VCR 或类似装置，或将其发送至电视机或外部装置。

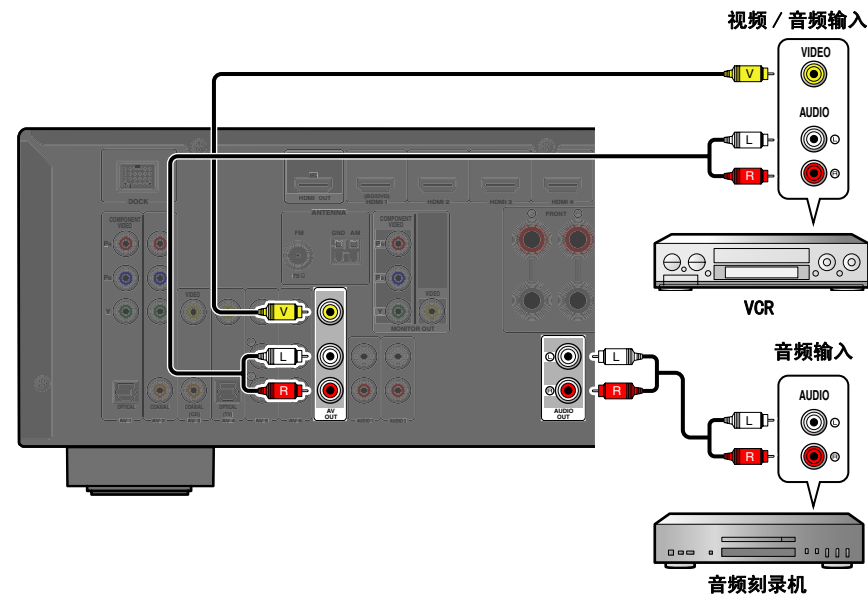

使用 AV OUT 插孔

连接该插孔至外部装置的视频输入插孔和模拟音频输入插孔。

使用 AUDIO OUT 插孔

连接该插孔至外部装置的模拟音频输入插孔。

HDMI 音频 / 视频信号、分量视频信号和数码音频信号不能从这些插孔传输。

连接 FM/AM 天线

室内 FM 天线和 AM 环形天线附随在该接收机中。将这些天线正确连至各自插孔。

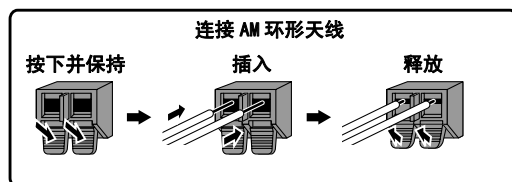
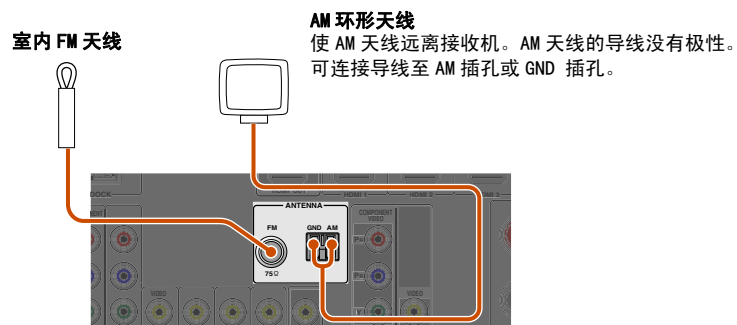

组装附带的 AM 环形天线

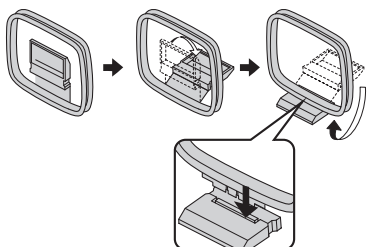

■ 改善 FM 接收

我们建议使用室外天线。有关详情，请向最近的授权经销商咨询。

■ 改善 AM 接收

用 5-10 m 塑料覆皮导线连接本机至室外天线。确保 AM 环形天线仍被连接。

连接 GND 插孔可减少噪音。用塑料覆皮导线连接插孔至商店购买的接地棒或铜板，然后将此新附件埋入潮湿地内。

该 GND 插孔未连至电气插座的接地插座内。

自动设置扬声器参数 (YPAO)

本机配有 YPAO (Yamaha Parametric Room Acoustic Optimizer)，可调节扬声器的状态、尺寸和音量平衡，以提供最佳声场。使用 YPAO 允许您自动配置通常需要专家知识的设置，例如调节扬声器输出和音响参数以适应收听室（放置本机的房间）。👁️1

使用 YPAO 时，测试音将从扬声器输出约三分钟，然后会执行音响测量。使用 YPAO 时，要注意以下内容。

- 测试音以高音量输出。可能滋扰旁人时，请避免在夜间采用该功能。
- 请注意测试音不要吓到小孩。

1 使用 YPAO 前，检查以下内容。

本机

- 耳机被拆下。

超低音扬声器

- 开机。
- 音量设为约一半，穿越频率（若提供）设为最大。

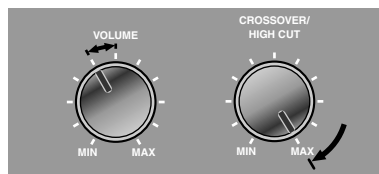

超低音扬声器实例

2 将附带的 YPAO 麦克风置于收听位置中与耳朵同高的位置。

使 YPAO 麦克风风头朝上。

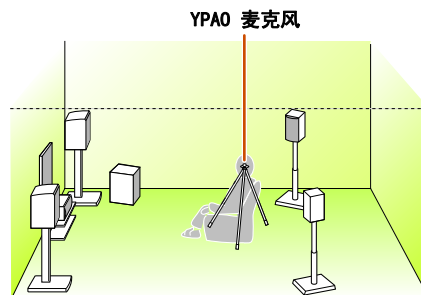

定位麦克风时，我们建议使用允许调节高度（如三角架）的设备作为麦克风风架。使用三角架时，用三角架螺钉紧固麦克风到位。

3 打开本机。

4 连接 YPAO 麦克风到前面板上的 YPAO MIC 插孔。

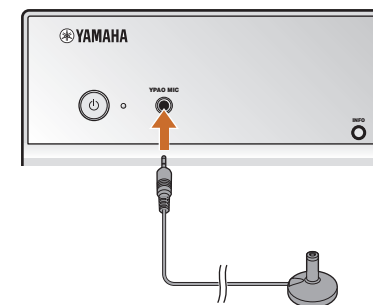

“MIC ON. YPAO START” 出现在前面板显示器中，然后变换以显示下列内容。👁️2



下页继续

👁️1: 改变扬声器数量或安装它们的位置时，首先使用 YPAO 调节扬声器平衡。

👁️2: 要取消测量，断开 YPAO 麦克风。

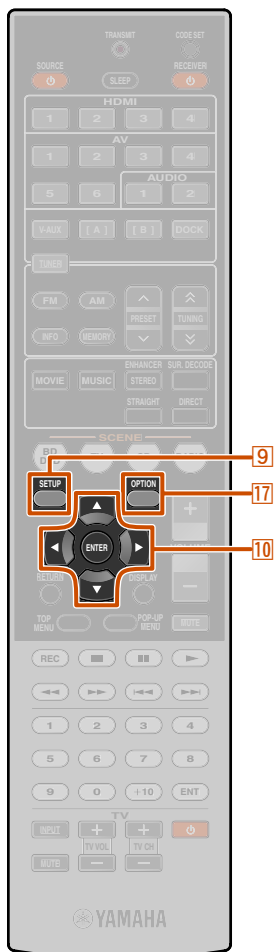

- 9 SETUP
- 10 光标 △ / ▽ / ◀ / ▶
- 10 ENTER
- 17 OPTION

5 若有必要，重复按 17OPTION 并在“EQ Type”设置中选择测量音响特性。🔊1

采用 YPAO 期间，测量音响特性的结果用于设置均衡器（参数均衡器）以给出统一的声场。设置完后，可根据需要选择“EQ Type”中的声场特性。

Natural (默认)	调节所有扬声器声音至给定的自然音响。
Flat	为每个扬声器设置一致的特性。当所有使用的扬声器具有相同质量时，选择该设置。如果调节后高音范围的声音很刺耳，选择“Natural”并再测量。
Front	设置每个扬声器的特性，以匹配前扬声器。当前扬声器的质量远高于其他扬声器时，选择该设置。

这样准备工作就完成。要获得更准确的结果，测量时注意以下内容。

- 测量约花 3 分钟。测量时，请务必保持房间尽量安静。
- 测量时，在收听室一角等待或完全离开房间，以免在扬声器和 YPAO 麦克风之间造成阻碍。

🔊1: 也可用光标键选择“EQ Type”。按 10 光标 △ 选择“EQ Type”，即可用 10 光标 ◀ / ▶ 改变设置。

6 按 9SETUP 开始测量。

测量时显示



要取消测量，按 10 光标 △。
要重新开始测量，按 10 光标 ▽ 改变显示，按 10 光标 ◀ / ▶ 选择“Retry”，然后按 10ENTER。

如果测试在无问题情况下结束，会出现以下显示。



注
问题发生时，错误信息或报告会在测量时或测量后出现。将以下页用作解决问题的参考，并再执行 YPAO。

7 按 10ENTER 应用测量结果。



若要重做测量，可用以下方法删除测量结果。按 10 光标 ▽ 切换至以下显示，然后用 10 光标 ◀ / ▶ 选择“Cancel”，再按 10ENTER。操作完成后，再用相同程序执行 YPAO。



8 取下 YPAO 麦克风。

取下 YPAO 麦克风时，YPAO 自动结束。
YPAO 麦克风对热很敏感。完成测量时，将麦克风存储于无直射阳光并远离可能存在高温的位置，例如 AV 设备顶部。



[10] 光标 $\nabla / \triangle / \leftarrow / \rightarrow$
[10] ENTER

■ 测量中出现出错信息时

从“出错讯息”（[第 26 页](#)）检查信息内容以解决问题，并再执行测量程序。



出错信息（实例）

检查出现在显示器中的错误代码，并再通过以下步骤执行 YPAO。

当显示“E-1”、“E-2”、“E-4”或“E-6”时：

- 1 按 **[10]** 光标 ∇ 一次，然后按 **[10]** 光标 \triangleright 选择“Exit”。
- 2 按 **[10]** ENTER 结束 YPAO，并将本机切换为待机模式。
- 3 检查扬声器是否正确连接。
- 4 打开本机，并再执行 YPAO。

当显示“E-5”、“E-7”、“E-8”或“E-9”时：

- 1 检查环境是否合适准确测量。
- 2 按 **[10]** 光标 ∇ 一次选择“Retry”。
- 3 再按 **[10]** ENTER 执行 YPAO。

显示“E-10”时：

- 1 按 **[10]** 光标 ∇ 一次选择“Exit”。
- 2 按 **[10]** ENTER 结束 YPAO。
- 3 将本机切换为待机模式。
- 4 再打开本机，然后执行 YPAO。

■ 测量后出现警告信息时

从“警告信息”（[第 27 页](#)）中检查信息内容以解决问题。如果相应指示器点亮，即可确认此扬声器有问题。



信息数量

注

虽然可在警告信息出现时应用测量结果，但这样做不会产生最佳声音。我们建议解决问题，然后再执行 YPAO。

确认警告信息：

按 **[10]** ENTER 一次。



警告信息（实例）

出现问题的扬声器

多个警告信息存在时：

按 **[10]** ENTER 确认警告信息，然后用 **[10]** 光标 $\triangleleft / \triangleright$ 显示其他警告信息。

应用测量结果时：

如果显示警告信息，请按 **[10]** ENTER 切换显示，然后用 **[10]** 光标 $\triangleleft / \triangleright$ 选择“Set”，再按 **[10]** ENTER。

取消 YPAO 时：

如果显示警告信息，请按 **[10]** ENTER 切换显示，然后用 **[10]** 光标 $\triangleleft / \triangleright$ 选择“Cancel”，再按 **[10]** ENTER。

■ 信息列表

注

如果以下信息出现，解决已发生的问题，并再执行测量程序。

■ 测量前出现警告信息时

Connect MIC!	YPAO 麦克风未连接。	连接 YPAO 麦克风到前面板上的 YPAO MIC 插孔。
Unplug HP!	耳机被连接。	取下耳机。
Memory Guard!	本机设置被保护。	在 Setup 菜单中将“Memory Guard”设为“Off” (第 58 页)。

■ 出错讯息

E-1:FRONT SP	本机无法发现前声道。	检查左右前扬声器是否正确连接。
E-2: SUR.SP	本机只能发现环绕声道其中一侧。	检查左右环绕声扬声器是否正确连接。
E-4: SBR->SBL	只连有一个后环绕声扬声器，只检测到后右侧环绕声道声音。	只连有一个后环绕声扬声器时，连至外部放大器上的左侧端子。
E-5:NOISY	噪音太大，会妨碍准确测量。	再在安静环境下进行测量。关闭房间中会发出噪音的任何装置，或使其进一步远离 YPAO 麦克风。 显示该信息时，选择“Proceed”将使您继续测量。然而，我们建议解决问题后再进行测量，因为如果不这样做而继续测量，不会得到精确结果。
E-6:CHECK SUR.	即使环绕声左右扬声器未连接，只连接后环绕声扬声器。	使用后环绕声扬声器时，需要连接环绕声左 / 右扬声器。

E-7:NO MIC	YPAO 麦克风以被取下。	测量时，注意不要接触 YPAO 麦克风。
E-8:NO SIGNAL	YPAO 麦克风不能区别测试音。	检查 YPAO 麦克风是否正确安装。 检查每个扬声器是否正确连接和安装。 YPAO 麦克风或 YPAO MIC 插孔可能损坏。向购买本机的零售商或最近的 Yamaha 服务中心咨询。
E-9:CANCEL	已执行取消测量程序的操作。	再执行测量程序。不要通过调节音量等方法操作本机。
E-10:INTERNAL	内部错误已出现。	再执行测量程序。如果“E-10”再出现，联络 Yamaha 服务中心。

■ 警告信息

W-1: PHASE	显示的扬声器极性相反。根据使用的扬声器类型和安装它们的环境，即使扬声器连接正确，该信息也会出现。	根据扬声器类型，即使扬声器连接正确，“W-1”也会出现。 检查扬声器极性 +（正极）和 -（负极）是否正确。如果这些极性连接正确，即使该信息出现时，一般也可使用扬声器。
W-2: DISTANCE	显示的扬声器与收听位置之间的间隔超过 24 m，就不能正确调节。	在距离收听点 24 m 处安装扬声器。
W-3: LEVEL	每个声道音调相差太过悬殊，就不能正确调节。	检查所有扬声器是否装在相同环境下。 检查扬声器极性 +（正极）和 -（负极）是否正确。 我们推荐您尽可能使用同样或具有类似规格的扬声器。 调节该超低音扬声器的音量。

如果“W-2”或“W-3”出现，可应用测量结果，但它们不会给出最佳结果。我们建议解决问题，然后再执行测量程序。

播放

基本播放过程

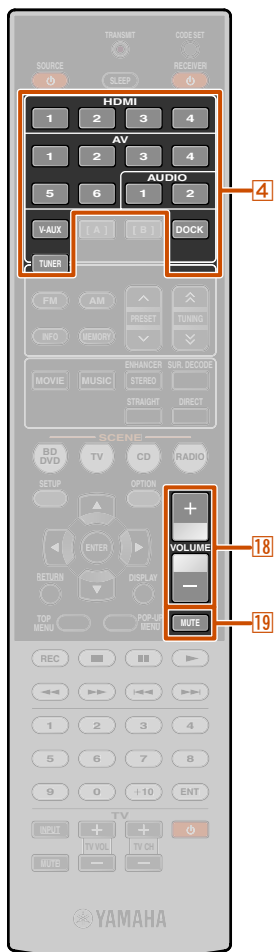

- 4 输入选择器
- 18 VOLUME +/-
- 19 MUTE

1 打开连至本机的外部装置（TV，DVD 播放机等）。

2 打开本机并用 **4** 输入选择器选择输入源。
所选择的输入源的名称会显示几秒钟。👁️1

3 播放被选为音源输入的外部装置，或选择调谐器上的广播电台。

有关播放详情，请参阅外部装置附带的使用说明书。

有关以下操作的详情，请参见相应页面：

- “FM/AM 调谐” ([第 34 页](#))
- “从 iPod™/iPhone™ 播放调谐” ([第 39 页](#))
- “从 Bluetooth™ 装置播放调谐” ([第 42 页](#))

4 按 **18** VOLUME +/- 调节音量。

静音输出。

按 **19** MUTE 静音音频输出。
再按 **19** MUTE 取消静音。

调节高/低频声音（音调控制）

可调节从前左右扬声器声音输出的高频范围（Treble）和低频范围（Bass）的平衡，获得期望的音调。

扬声器或耳机的音调控制可单独设置。用所连耳机设置耳机音调控制。

1 重复按前面板上的 TONE CONTROL，选择“Treble”或“Bass”。

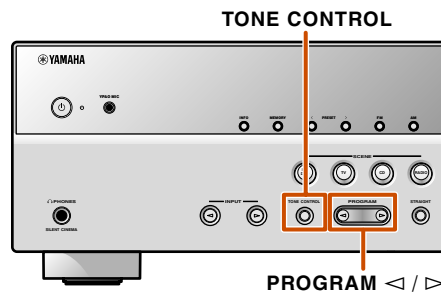

当前设置显示于前面板显示器上。

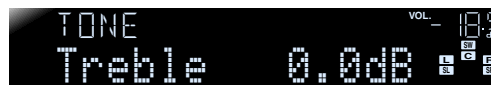

2 按 PROGRAM </>，调节那些频率范围内的输出水平。

可调范围	-10.0 dB ~ +10.0 dB
调节增量	2.0 dB

释放按键后，显示器立刻返回上一显示屏。

若将平衡设置为全关，声音不会与其他声道的声音完好匹配。

👁️1：可按需要改变显示于前面板显示器上的输入源名称 ([第 57 页](#))。

用单键改变输入设置（SCENE 功能）

本机具有 SCENE 功能，允许您用一个按键切换本机并改变输入源和声场程序。

四个场景具有不同用途，例如播放电影或音乐。以下输入源和声场程序用作初始工厂设置。

SCENE	输入	声场程序
BD/DVD	HDMI1	Straight
TV	AV4	Straight
CD	AV3	Straight
RADIO	TUNER	7ch Enhancer

注册输入源 / 声场程序

- 1 用 [4] 输入选择器选择要注册的输入源。
- 2 用 [7] 声音选择键选择要注册的声场程序。

- 3 按 [8] SCENE 键直至“SET Complete”出现在前面板显示器中。



显示“SET Complete”时，释放该键

改变“SCENE”时，请同时改变使用遥控器操作的外部装置（[第 62 页](#)）。

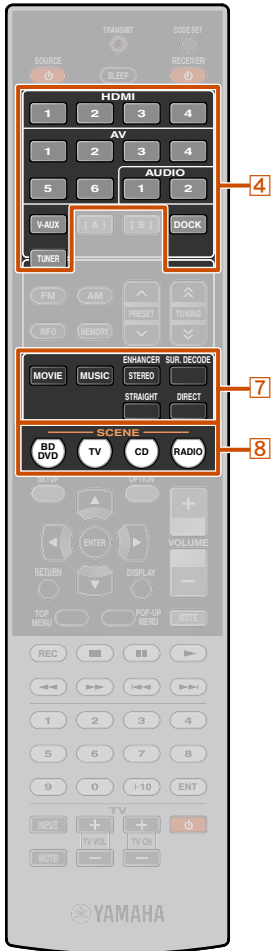

- [4] 输入选择器
- [7] 声音选择键
- [8] SCENE

欣赏声场程序

本机也配有 Yamaha 数码声场处理（DSP）芯片。利用存储于芯片和各类声音解码器的各种声场程序，欣赏几乎所有声源的多声道播放。

选择声场程序和声音解码器

本机以适合于电影、音乐和其他用途的各种不同种类提供声场设置（声场程序）。利用正在播放的声源而不是程序名称或说明，选择声效最佳的声场程序。

- 声场程序存储用于每一输入源。改变输入源时，会再次应用以前为该输入源选择的声场程序。
- 用高于 96 kHz 的采样频率播放 DTS Express 源或音频信号时，会自动选择直接解码模式（[第 30 页](#)）。
- 用 CINEMA DSP 播放 DTS-HD 源时，会自动选择 DTS 解码器。

下页继续



选择声场程序：

MOVIE 种类：重复按 **7**MOVIE

MUSIC 类别：重复按 **7**MUSIC

选择立体声再现：

重复按 **7**STEREO

选择压缩的音乐增强器：

重复按 **7**STEREO

选择环绕声解码器：

重复按 **7**SUR. DECODE

切换直接解码模式：

按 **7**STRAIGHT

切换直接模式（[第 31 页](#)）：

按 **7**DIRECT

声场程序种类



- 可用前面板显示器上的扬声器指示器检查扬声器当前输出的声音（[第 7 页](#)）。
- 可调节每个程序的声场要素（声场参数）。

■ 欣赏未处理的播放（直接解码模式）

在没有声场处理的情况下播放声音时，使用直接解码模式。可按以下内容在直接解码模式下播放。

像 CD 这样的 2- 声道音源

立体声通过前左右扬声器进行播放。

多声道播放源，如 BD/DVD

从播放源播放音频，无需应用声场效果，用合适的解码器将信号分成多个声道。

按 **7**STRAIGHT 启用直接解码模式。



要禁用直接解码模式，再按下 **7**STRAIGHT。



以前选择的程序

■ 欣赏立体声播放

想要播放 2- 声道立体声（仅从前扬声器）时，从环绕声场程序选择“2ch Stereo”，而不必考虑播放源。

选择“2ch Stereo”会按以下方式播放 CD 和 BD/DVD 声源。

像 CD 这样的 2- 声道音源

立体声通过前扬声器进行播放。

多声道声源，如 BD/DVD

不同于播放源中前声道的播放声道与前声道混合，然后通过前扬声器播放。

重复按 **7**STEREO 选择“2ch Stereo”。



要禁用立体声播放，按 **7** 声音选择键选择声场程序，而非“2ch Stereo”。



- 7** 声音选择键
- 7** MOVIE
- 7** MUSIC
- 7** STEREO
- 7** SUR. DECODE
- 7** STRAIGHT
- 7** DIRECT



7 DIRECT

■ 欣赏没有环绕声扬声器时的声场程序

本机允许您使用虚拟环绕声扬声器，欣赏声场环绕声效果，甚至无需任何环绕声扬声器（Virtual CINEMA DSP 模式）。甚至可欣赏现场感环绕声，仅需前扬声器最少配置。

环绕声扬声器不可用时，本机将自动切换至 Virtual CINEMA DSP 模式。💡1

■ 用耳机欣赏声场程序

即使在连接耳机时，也可轻松欣赏再现现场感声场（SILENT CINEMA 模式）。💡2

■ 欣赏高保真音响质量（直接模式）

使用直接模式，欣赏选择音源的纯正高保真音响。当直接模式被激活，本机以最短线路播放选择的音源。💡3

按 **7**DIRECT 打开直接模式。💡4



要禁用直接模式，再按下 **7**DIRECT。

💡1：然而在以下情况下，Virtual CINEMA DSP 模式不可用：

- 耳机连至本机时。
- 选择“7ch Stereo”声场程序时。
- 选择直接模式或直接解码模式时。

💡2：然而，在以下情况下，SILENT CINEMA 模式不可用：

- 选择“7ch Stereo”声场程序时。
- 选择直接模式或直接解码模式时。

💡3：以下功能在直接模式中禁用。

- 声场程序，音调控制
- Option 菜单和 Setup 菜单的显示和操作

💡4：直接模式打开时，前面板显示器屏幕会变暗，以降低噪音。关闭直接模式时，屏幕亮度返回上一设置。



声场程序

表中的 **CINEMA DSP** 表示 CINEMA DSP 的声场程序。

种类：MOVIE

优化的声场程序，用于观看诸如电影、电视节目和游戏之类的视频源。

Standard CINEMA DSP	该程序创建这样一个声场，该声场强调环绕声感觉而不扰乱例如 Dolby Digital 和 DTS 多声道音频原始声音位置。设计具有完美电影院的观念，观众被来自左、右和后的优美反射所环绕。
Spectacle CINEMA DSP	该声场程序再现大场景电影的壮观感觉。它产生宽广的影院声场，与宽银幕电影相结合，具备极好的动态范围，可提供从很小的音效到很大的感人音响的一切内容。
Sci-Fi CINEMA DSP	该程序清晰再现最新的科幻和特效电影的精致细腻的音响设计。您可以欣赏电影摄影技术创造的多种多样的虚拟空间以及其中的对话、音效和背景音乐之间的清楚界限。
Adventure CINEMA DSP	此程序适用于精确再现动作和冒险电影的声音设计。该声场抑制了回响，但是加强了从左到右大宽度有力空间伸展的再现。再现的深度也有所抑制，以保证音频声道的区分和声音的清晰。
Drama CINEMA DSP	该声场的特点是稳定的反射，这种反射适合从严肃的戏剧艺术到音乐喜剧和喜剧的电影类型的宽广范围。此反射适度，但表现出最佳的 3D 感觉，柔和地再现效果音质和背景音乐于清晰的台词周围，其位居中央的特点使得观众在长时间观看后也不觉得困倦。
Mono Movie CINEMA DSP	此程序用于再现单声道的视频源，例如老而好的电影院气氛中的经典电影。该程序对原来的音频进行最佳的扩展和回响，产生舒适的空间并具有一定深度。
Sports CINEMA DSP	该程序可以让收听者欣赏立体声体育广播和浓缩的真实感觉的各种演播节目。在体育广播里，营造一种运动场气氛膨胀到恰如其分的程度，评论员和解说员的声音清晰地位于中央位置。给收听者提供在运动场现场的感觉。
Action Game CINEMA DSP	该声场适合于动作片游戏，例如赛车和 FPS 游戏等。它使用反射数据，限制各个声道的音效范围以提供强烈的游戏环境，通过增强各种效果音调，保持清晰的方向感，使收听者有身临其境之感。
Roleplaying Game CINEMA DSP	该声场适于角色扮演和冒险游戏。它结合了电影的声场效果和用于“Action Game”的声场设计，展现了游戏场景的深度和 3D 感觉，配合游戏中的电影场景，提供游戏中类似电影环绕声的音效。

种类：MUSIC

该声场适合于收听像 CD 这样音乐音源的场合。

Hall in Munich CINEMA DSP	该声场程序模拟坐落在慕尼黑的大约有 2500 个座位的音乐大厅，它使用流行的木质内装修，这也是欧洲音乐大厅的常规标准。精细华美的回响传播充足，构成一种祥和的气氛。收听者的虚拟座位在舞台的中部偏左。
Hall in Vienna CINEMA DSP	这是一个 1700 座的中等大小的音乐厅，具有维也纳传统的鞋盒形状。立柱和装饰雕刻图案产生极为复合的反射，在听众的四周能产生非常完整和饱满的声音。
Chamber CINEMA DSP	该程序再现像大礼堂那样的具有高天花板的相对宽广的空间。它提供适合于宫廷音乐和室内音乐的悦耳的回响。
Cellar Club CINEMA DSP	该程序模拟具有低天花板和家庭氛围的生动的房间。真实和生动的声场性能强有力的音响就像是听众处于小舞台的前排。
The Roxy Theatre CINEMA DSP	这是一个坐落在洛杉矶的摇滚音乐厅的声场，大约有 460 个座位。收听者的虚拟座位在大厅的中部偏左。
The Bottom Line CINEMA DSP	这是处于曾经是纽约一家著名爵士俱乐部的 The Bottom Line 的舞台前部的声场。场所能容纳 300 个人在声场的左右两边，提供真实和热情的声音。
Music Video CINEMA DSP	对于通俗、摇滚和爵士乐的实况表演，该声场提供音乐厅的形象。借助于着重声部，独奏以及韵律乐器的逼真的现场感声场，还有产生大型的生动的礼堂空间的环绕声声场，使人宛若置身于热烈的生动空间。

种类：STEREO

适合于收听立体声源。

2ch Stereo	使用该程序以向下混合多声道音源到 2 声道。当多声道信号被输入时，它们向下混合成 2 声道从前左右扬声器输出。
7ch Stereo 	使用该程序输出来自所有扬声器的声音。当您播放多声道音源时，本机向下混合音源到 2 声道，然后输出来自所有扬声器的声音。该程序创建一个大型声场，适用于聚会等的背景音乐。

种类：ENHNCR（压缩的音乐增强器）

适合于像 MP3 这样的压缩音频。

Straight Enhancer	使用此程序恢复从 2 声道或多声道到压缩音频的原始深度和动态。
7ch Enhancer	使用该程序以 7 声道立体声播放压缩制品。

种类：SUR. DEC（环绕声解码模式）

选择该程序，播放带所选解码器的音源。您可用环绕声解码器在最多 7- 声道中播放 2 声道音源。

<input type="checkbox"/> Pro Logic	用 Dolby Pro Logic 解码器再现声音。这适合所有类型的音源。
<input type="checkbox"/> PLIIX Movie / <input type="checkbox"/> PLII Movie	用 Dolby Pro Logic IIX（或 Dolby Pro Logic II）解码器再现声音。这适合于电影。👁️1
<input type="checkbox"/> PLIIX Music / <input type="checkbox"/> PLII Music	用 Dolby Pro Logic IIX（或 Dolby Pro Logic II）解码器再现声音。这适合于音乐。👁️1
<input type="checkbox"/> PLIIX Game / <input type="checkbox"/> PLII Game	用 Dolby Pro Logic IIX（或 Dolby Pro Logic II）解码器再现声音。这适合于游戏。👁️1
Neo:6 Cinema	用 DTS Neo:6 解码器再现声音。这适合于电影。
Neo:6 Music	用 DTS Neo:6 解码器再现声音。这适合于音乐。

👁️ 1：不能在以下条件选择 Dolby Pro Logic IIX 解码器：

- 当 Setup 菜单中“Speaker Setup”的“Sur. B”设置为“None”时。
- 连接耳机时。

FM/AM 调谐

使用 FM/AM 调谐器时，调节与本机相连的 FM/AM 天线方向，以获得最佳接收效果。

(仅限于亚洲机型及通用机型)

工厂预设的 FM/AM 调谐器频率步长为 9 kHz AM 和 50 kHz FM。

执行以下设置，并选择适合于收听环境的频率步长。

1 将本机切换为待机模式。

2 按住前面板上的 **STRAIGHT** 的同时，按 **⏻**。当“ADVANCED SETUP”显示于前面板显示器中时，释放该键。

约数秒后，显示顶部菜单项。1

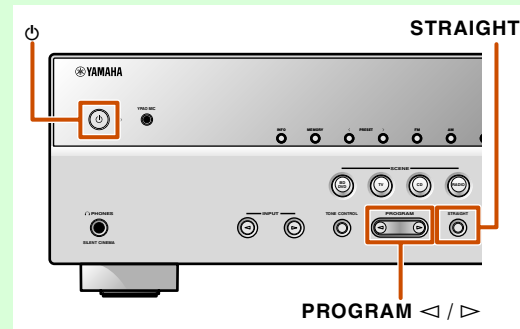

3 重复按 **PROGRAM </>** 以显示“TU”。



4 重复按 **STRAIGHT** 选择频率步长。

5 将本机切换为待机模式，然后再次开机。已配置做出的设置时，电源打开。

本机的 FM/AM 调谐器提供以下两种调谐模式。

正常调谐

通过搜索或指定频率调谐至期望的 FM/AM 电台。

预设调谐 (第 35 页)

可通过将 FM/AM 电台的频率注册为具体编号来预设这些频率，以后只需选择这些编号进行调谐。

FM/AM 调谐器频率会随本机使用的国家或地区而有所区别。该解释采用用于英国和欧洲型号频率的显示。

选择接收频率 (正常调谐)

1 按 **4** TUNER 切换至调谐器输入。

2 按 **5** FM 或 **5** AM 选择接收波段。



下一页继续

4 TUNER

5 FM

5 AM

1: 请参见“可按需配置扩展的功能 (Advanced Setup 菜单)” (第 65 页)，获取有关 Advanced Setup 菜单详情。

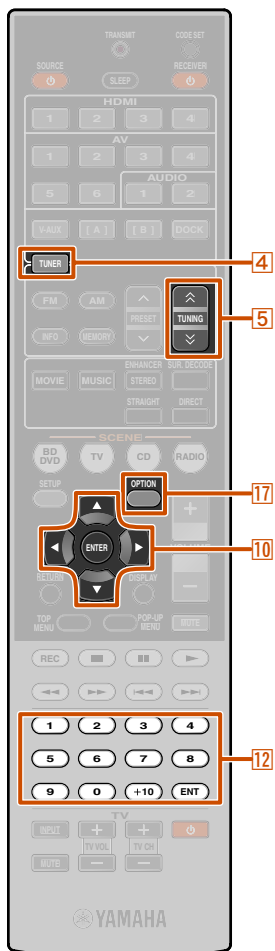

- 4 TUNER
- 5 TUNING ▲ / ▼
- 10 光标 ▲ / ▼ / ◀ / ▶
- 10 ENTER
- 12 数字键
- 17 OPTION

3 用 5 TUNING ▲ / ▼ 设定接收频率。

5 TUNING ▲
增加频率。按住此键长达一秒，在比当前频率更高的频率下自动搜索电台。💡1

5 TUNING ▼
减少频率。按住此键长达一秒，在比当前频率更低的频率下自动搜索电台。💡1



■ 输入频率数

正常调谐模式下，用遥控器上的 12 数字键输入频率。输入数字时，忽略小数点。💡2
例如，按以下方式输入，以便在 98.50MHz 选择电台。



■ 信号接收较差时

接收 FM 广播而无法获得稳定的立体声广播时，可强制本机以单声道模式接收。

1 按 4 TUNER 切换至调谐器输入。

2 按 17 OPTION 显示 Option 菜单。💡3

3 用 10 光标 ▲ / ▼ 选择“FM Mode”。



4 按 10 ENTER 并用 10 光标 ◀ / ▶ 选择“Mono”。



5 设置完成时，按 17 OPTION 关闭 Option 菜单。

要使本机回到原始设置，请利用同样的程序并在步骤 4 中选择“Stereo”。

注册并调用频率（预设调谐）

可注册多达 40 个 FM/AM 电台为预设电台。有两种预设电台的方法，“Auto Preset”和“Manual Preset”。用其中一种方法注册电台。

■ 自动预设 FM 电台（自动预设）

调谐器可自动检测带强信号的 FM 电台并注册多达 40 个电台。

AM 电台不能自动注册。使用手动电台预设（第 36 页）。

1 按 4 TUNER 切换至调谐器输入。

2 按 17 OPTION 显示 Option 菜单。💡3

3 用 10 光标 ▲ / ▼ 选择“Auto Preset”。



下一页继续

- 💡1: 搜索电台时，搜索一经启动，就释放键。
- 💡2: 输入超出可接收范围的频率时，“Wrong Station!”会出现在前面板显示器上。确保输入频率正确。
- 💡3: 请参见“配置专用于每个输入源的设置（Option 菜单）”（第 44 页），获取有关 Option 菜单详情。



- 5 MEMORY
- 5 PRESET ^ / v
- 10 光标 Δ / ▽
- 10 ENTER
- 10 RETURN

4 按 10 ENTER, 然后按 5 PRESET ^ / v 或 10 光标 Δ / ▽ 选择从中启动自动预设功能的当前编号。

选择好预设编号后约 5 秒钟将开始自动预设。
若未选择预设编号, 在显示“READY”后约 5 秒钟将开始自动预设。

选择预设编号



要删除注册, 按 10 RETURN.

自动预设中



自动预设完成时



Option 菜单会在预设完成时自动关闭。🔊1

手动注册电台 (手动预设)

单独手动选择电台并将其注册为预设。

1 调谐至希望注册的电台, 请参见“选择接收频率 (正常调谐)” (第 34 页)。

2 用以下其中一种方法注册当前要接收的电台。

注册未注册电台的预设编号

按 5 MEMORY 长达 3 秒或更长。
电台会自动注册到最低公开预设编号 (或最近注册的编号的下一编号)。



指定注册的预设编号

按 5 MEMORY 一次, 显示“Manual Preset”于前面板显示器。稍待片刻后, 注册有电台的预设编号会出现。



按 5 PRESET ^ / v 选择要注册电台的预设, 然后按 5 MEMORY 注册。

要删除注册, 按 10 RETURN 或不操作遥控器长达约 30 秒。

🔊1: 预设后, 带最低预设编号的预设将被自动选择。

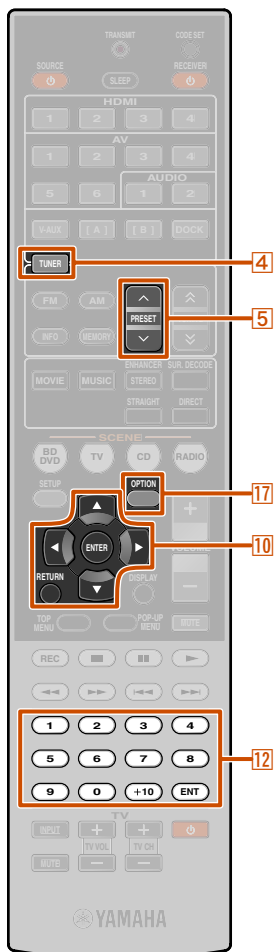

- 4 TUNER
- 5 PRESET ^ / v
- 10 光标 Δ / ▽
- 10 ENTER
- 10 RETURN
- 12 数字键
- 17 OPTION

调用预设电台

可调用通过自动电台预设或手动电台预设注册的预设电台。💡1

要选择注册电台，按 5 PRESET ^ / v 选择电台的预设编号。💡2

清除预设电台

1 按 4 TUNER 切换至调谐器输入。

2 按 17 OPTION 显示 Option 菜单。💡3

3 用 10 光标 Δ / ▽ 显示“Clear Preset”并按 10 ENTER。

待清除的预设编号



闪烁

注册的频率

按 10 RETURN 取消操作。

4 用 10 光标 Δ / ▽ 选择要清除的预设编号，然后按 10 ENTER 清除它。

重复此操作以清除多个预设编号的注册。

5 按 17 OPTION 完成操作。

无线电数据系统调谐 (仅适于英国和欧洲型号)

无线电数据系统是由很多国家 FM 电台采用的数据传输系统。接收无线电数据系统广播电台时，本机可接收各种无线电数据系统数据，例如“Program Service”，“Program Type”，“Radio Text”，“Clock Time”。

显示无线电数据系统信息

可显示四种类型的无线电数据系统信息：“Program Service”，“Program Type”，“Radio Text”，“Clock Time”。

1 调谐至需要的无线电数据系统广播电台。

我们建议采用自动预设调谐，以调谐至无线电数据系统广播电台（第 35 页）。

下页继续

💡1: 电台未被注册的预设号码将被跳过。未注册电台时，显示“No Presets”。

💡2: 要通过选择预设编号选择电台，用 12 数字键输入要收听的电台预设编号。输入无效编号时，“Wrong Num.”会出现在前面板显示器上。检查是否输入了正确编号。

💡3: 请参见“配置专用于每个输入源的设置（Option 菜单）”（第 44 页），获取有关 Option 菜单详情。

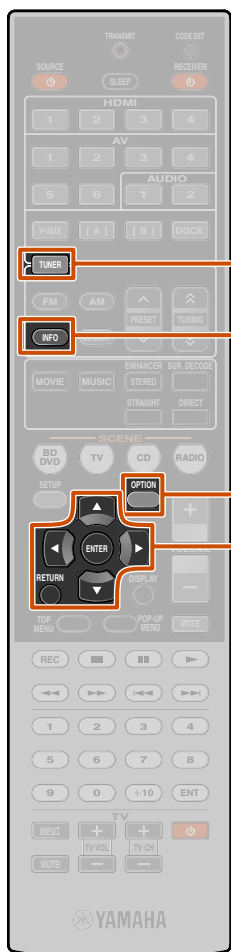

- 4 TUNER
- 6 INFO
- 10 光标 △ / ▽
- 10 ENTER
- 10 RETURN
- 17 OPTION

2 重复按 [6] INFO 直至显示需要的信息。
按下键时，显示中的信息会改变。信息种类会显示一会儿，然后显示该信息。💡1



信息内容如下所示。

信息类型	说明
Program Service	显示当前接收的无线电数据系统程序服务的名称。
Program Type	显示当前接收的无线电数据系统程序服务的类型。
Radio Text	显示当前接收的无线电数据系统程序的信息。
Clock Time	显示当前时间。
DSP Program	显示当前选择的声场程序。
Audio Decoder	显示当前选择的环境声解码器。

前面板显示器（当选择“Program Type”时）



当无线电电台不提供无线电数据系统服务时，“Program Service”，“Program Type”，“Radio Text”和“Clock Type”不会出现。

1 自动交通信息接收 （仅英国和欧洲型号）

当调谐器激活时，本机可自动搜索并从交通信息广播电台接收传输。启用该功能：

- 1 按 [4] TUNER 切换至调谐器输入。
- 2 按 [17] OPTION 显示 Option 菜单。💡2
- 3 用 [10] 光标 △ / ▽ 选择“TrafficProgram”。



💡2：请参见“配置专用于每个输入源的设置（Option 菜单）”（第 44 页），获取有关 Option 菜单详情。

4 按 [10] ENTER 启用搜索功能。



- 传输搜索会在 5 秒内开始。或，当状态指示器读出“READY”时，可通过按 [10] ENTER 立刻开始搜索。
- 搜索前或搜索期间，按 [10] RETURN 后，会返回 Option 菜单。
- 当状态为“READY”时，使用 [10] 光标 △ / ▽ 开始在指定方向搜索。
 [10] 光标 △：从当前频率向上搜索。
 [10] 光标 ▽：从当前频率向下搜索。

发现交通台时，它会出现在显示器上，而且 Option 菜单会关闭。

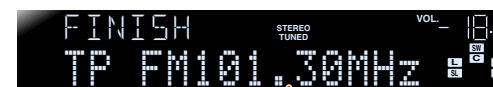

交通信息广播电台（频率）

如果接收机不能发现交通台，“TP Not Found”会出现在显示器上，而且 Option 菜单会立刻关闭。

💡1：当显示 Program Type、Radio Text 或 Clock Time 时，“PTY Wait”、“RT Wait”或“CT Wait”会出现。这表示本机正在接收数据（或停止接收数据）。如果数据可接收，不久会显示相应信息。

从 iPod™/iPhone™ 播放调谐

一旦将 Yamaha iPod 多用平台（如 YDS-12，单售）连至本机，可用本机附带的遥控器欣赏 iPod/iPhone 的播放。从 iPod/iPhone 播放时，也可用压缩音乐增强器声场程序（[第 33 页](#)）赋予像 MP3 这样的压缩音频格式更为强烈、更为动态的声音。

- 支持 iPod touch, iPod (Click and Wheel, 包括 iPod classic), iPod nano, iPod mini, iPhone, iPhone 3G 和 iPhone 3GS (自 2010 年 3 月起)。
- 连接 iPhone 时，请使用 YDS-12。
- 根据您的 iPod 的型号和软件版本的不同，有些功能也许不兼容。
- 有些功能可能无法用于一些 Yamaha iPod 多用平台型号。该解释重点讲述 YDS-12。

连接 Yamaha iPod 多用平台

用专用电缆连接平台至本机后面板上的 DOCK 插孔。有关如何连接 iPod/iPhone 的信息，请参见 iPod 多用平台的操作说明。

警告

为防止事故，请在连接 iPod 多用平台前将本机切换为待机模式。

打开本机并将 iPod/iPhone 置于平台中。本机现在准备播放。

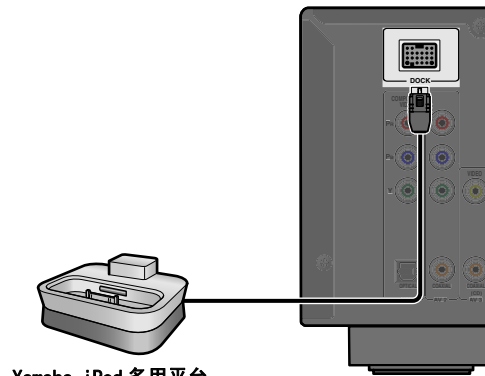

Yamaha iPod 多用平台

控制 iPod™/iPhone™

在平台中设置 iPod/iPhone 后，只需按 **4**DOCK 切换至 DOCK 输入播放 iPod/iPhone。

iPod/iPhone 可用以下两种方式操作。

简单播放模式：

查看显示于 iPod/iPhone 屏幕中的菜单时，通过本机仅播放音频和视频。

菜单浏览模式：

查看显示于前面板显示器上的菜单时，播放 iPod/iPhone。



4 DOCK

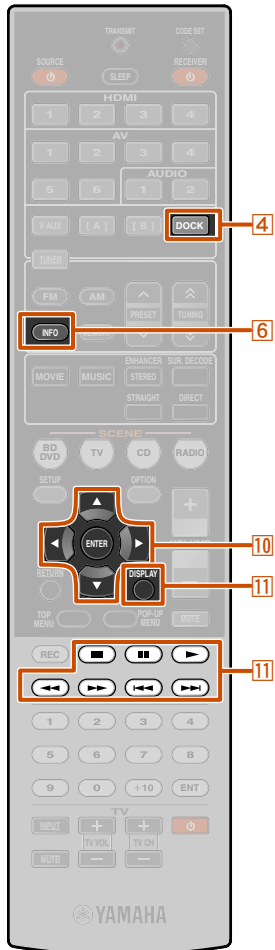

用以下遥控器键操作（播放，停止，跳过等）iPod/iPhone。可检查 iPod/iPhone 屏幕中的音乐信息。💡1

4 DOCK	切换至 DOCK（iPod）输入。
10 光标 △ / ▽	上下移动光标至不同区域。
10 光标 ◀ / ▶	返回上一菜单或进入已选择的菜单。
10 ENTER	进入选择的菜单。
11 DISPLAY	在简单模式或菜单浏览模式之间切换。
11 ◀◀	按下时向后搜索。
11 ▶▶	按下时向前搜索。
11 ◀◀	跳至当前播放歌曲的开始处。重复按，每按一次就向后跳过一首歌曲。
11 ▶▶	跳至下一歌曲开始处。
11 □	停止播放。
11 ◻◻	在播放和暂停之间切换。
11 ▶	在播放和暂停之间切换。

1 按 **4 DOCK** 切换至 DOCK 输入。

2 按遥控器上的 **11 DISPLAY**，以便按需要在菜单浏览模式和简单遥控模式之间改变。

选择菜单浏览模式时，前部面板显示器会改变如下。

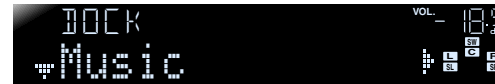

- 有关 iPod/iPhone 的信息只能以字母数字字符显示。对于本机不能显示的字符，会显示“_”（下划线）。
- 在菜单浏览模式下显示播放信息时，歌曲信息（艺术家，歌曲集，歌曲）会显示在前面板上。通过重复按 **6 INFO** 更改显示的信息。
- （iPod touch 和 iPhone 除外）在菜单浏览模式下，“Yamaha Mark”会显示在 iPod/iPhone 屏幕中。当显示该标记时，不能直接控制 iPod/iPhone。

3 按 **10 光标** △ / ▽ 选择要播放的内容（音乐或视频），并按 **10 光标** ▶。💡2

4 用 **10 光标** △ / ▽ / ◀ / ▶ 选择 iPod/iPhone 菜单项，然后按 **10 ENTER** 播放。💡3

- 4 DOCK**
- 6 INFO**
- 10 光标** △ / ▽ / ◀ / ▶
- 10 ENTER**
- 11 DISPLAY**
- 11** □
- 11** ◻◻
- 11** ▶
- 11** ◀◀
- 11** ▶▶
- 11** ◀◀
- 11** ▶▶

💡1: iPod/iPhone 上的控制也可在简单播放模式下操作。
 💡2: 当 iPod 或 Yamaha iPod 多用平台不支持用于浏览视频文件的浏览器功能时，视频不会显示。

💡3: 观看 iPod/iPhone 上的视频内容时，请用视频针口缆线将本机的 VIDEO (MONITOR OUT) 插孔连接至电视机的 VIDEO 输入插孔。

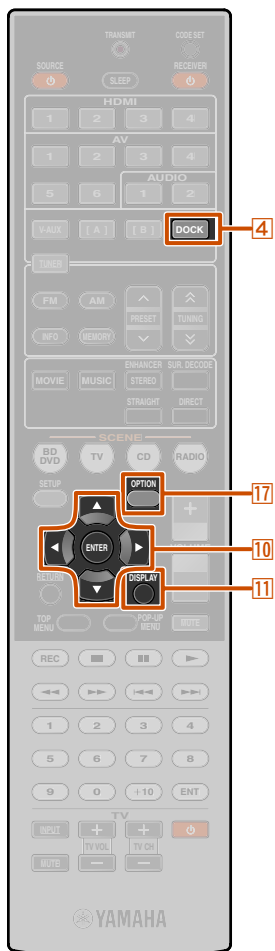

- 4 DOCK
- 10 光标 △ / ▽ / ◀ / ▶
- 10 ENTER
- 11 DISPLAY
- 17 OPTION

■ 随机 / 反复播放

可通过首先显示 Option 菜单使用特殊播放功能，如随机播放和反复播放。

- 1 按 **4** DOCK 切换至 DOCK 输入。
- 2 按 **11** DISPLAY 切换至菜单浏览模式。
- 3 按 **17** OPTION 显示 Option 菜单。🌟1
- 4 按 **10** 光标 △ / ▽ 选择需要的播放功能、“Shuffle”或“Repeat”，然后按 **10** ENTER。

Shuffle

以随机顺序播放歌曲或歌曲集。

Off	不以随机顺序播放歌曲或歌曲集。
Songs	以随机顺序播放“Songs”。
Albums	以随机顺序播放“Albums”。

Repeat

重复播放歌曲或歌曲集。

Off	不重复播放歌曲或歌曲集。
One	重复播放“Song”。
All	完成所有“Songs”时，返回开始处并重复播放。

- 5 按 **10** 光标 ◀ / ▶ 选择期望的播放功能。
- 6 要关闭 Option 菜单，按 **17** OPTION。
- 7 播放 iPod/iPhone
用步骤 5 中选择的开始播放 iPod/iPhone。

要禁用随机播放 / 重复播放，重做上述步骤，然后将设置还原为“Off”。

■ 当本机处于待机模式时，对 iPod/iPhone 充电。

若连接 iPod/iPhone 至 iPod 多用平台，iPod/iPhone 会在本机开机时一直充电。即使在待机模式下，本机也会对 iPod/iPhone 充电（iPod 待机充电功能）。

检查本机前面板上的 HDMI 通过/iPod 充电指示灯，以检查本机是否在处于待机模式下对 iPod/iPhone 充电。对 iPod/iPhone 充电时，HDMI 通过/iPod 充电指示灯点亮。当 Standby Through 功能关闭时，指示灯在充电完成后熄灭。

必要时，也可禁用 iPod 待机充电功能。

- 1 按 **4** DOCK 切换至 DOCK 输入。
- 2 按 **17** OPTION 显示 Option 菜单。
- 3 用 **10** 光标 △ / ▽ 显示“Standby Charge”并按 **10** ENTER。



- 4 用 **10** 光标 ◀ / ▶ 切换设置为“Off”。



- 5 设置完成时，按 **17** OPTION 关闭 Option 菜单。
要再启用待机充电功能，再执行该程序并将“Standby Charge”设置改回“Auto”。

🌟1: 请参见“配置专用于每个输入源的设置（Option 菜单）”（第 44 页），获取有关 Option 菜单详情。

从 Bluetooth™ 装置播放调谐

可连接 Yamaha Bluetooth 无线音频接收机（如 YBA-10，单售）至本机，从 Bluetooth 兼容的便携式音乐播放机欣赏无线播放。🌱1

注

当首次从 Bluetooth 装置播放时，必须首先对接装置（注册 Bluetooth 装置）。当建立无线连接时，必须在本机和 Bluetooth 装置中执行对接。

连接 Yamaha Bluetooth 无线音频接收机

用专用电缆连接平台至本机后面板上的 DOCK 插孔。Bluetooth 无线音频接收机连接会在本机开机时完成。

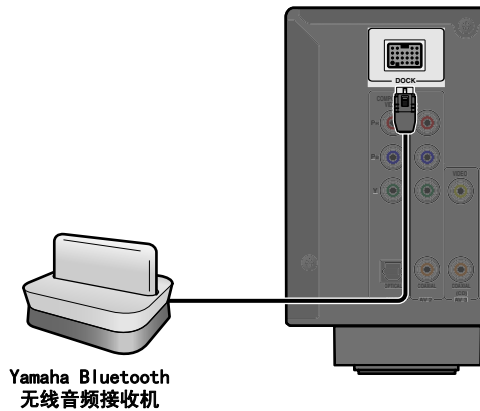

对接 Bluetooth™ 装置

首次连接 Bluetooth 装置或当删除设置时，务必执行对接。
执行对接时，请根据需要参见 Bluetooth 装置的操作说明。

Yamaha Bluetooth 无线音频接收机可与最多八个 Bluetooth 装置对接。对接第 9 个装置时，最长时间段尚未使用的装置的对接设置将被删除。

- 按 [4] DOCK 切换至 DOCK 输入。
- 打开想要对接的 Bluetooth 装置并将其设为对接模式。
- 按 [17] OPTION 显示 Option 菜单并用 [10] 光标 △ / ▽ 选择“Pairing”。



- 按 [10] ENTER 开始对接。



- 要取消对接，按 [10] RETURN。
- 也可按住前面板上的 [5] MEMORY 开始对接。

- 确保 Bluetooth 装置可识别 Bluetooth 无线音频接收机。

装置被识别时，它会出现于 Bluetooth 装置列表中，例如“YBA-10 YAMAHA”。

下一页继续

- [4] DOCK
- [5] MEMORY
- [10] 光标 △ / ▽
- [10] ENTER
- [10] RETURN
- [17] OPTION

警告

为防止事故，请在连接 Bluetooth 无线音频接收机前将本机切换为待机模式。

🌱1: 本机支持 Bluetooth 配置文件的 A2DP (Advanced Audio Distribution Profile)。

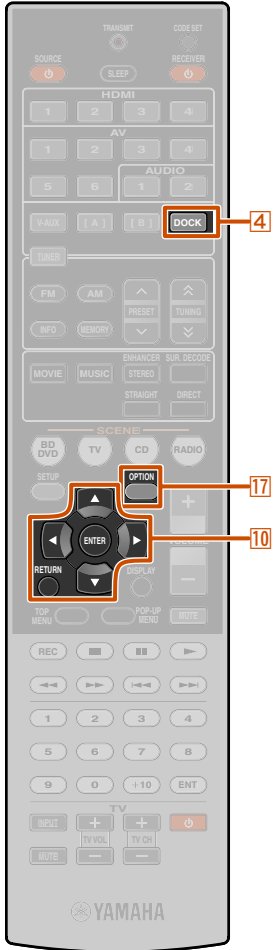

- 4 DOCK
- 10 光标 △ / ▽
- 10 ENTER
- 10 RETURN
- 17 OPTION

6 从 Bluetooth 设备列表中选择 Bluetooth 无线音频接收机，然后输入通过键“0000”至 Bluetooth 装置中。🌱1

正确对接时



7 要结束对接，按 10RETURN。

使用 Bluetooth™ 装置

对接完成时，执行以下程序以获取本机和 Bluetooth 装置之间的无线连接。无线连接完成时，从 Bluetooth 装置播放。

根据 Bluetooth 装置，无线连接会自动或通过操作 Bluetooth 装置而建立。在那种情况下，无需执行以下程序。

1 按 4DOCK 切换至 DOCK 输入。

2 按 17OPTION 显示 Option 菜单。

3 用 10光标 △ / ▽ 选择“Connect”并按 10ENTER。🌱2

无线连接完成时



出现错误连接时显示“Not found”。检查以下条件是否得到满足，然后再尝试建立无线连接。

- 本机和 Bluetooth 装置被对接。
- 打开 Bluetooth 装置。
- Bluetooth 装置在 Bluetooth 无线音频接收机的 10 米接收范围内。

4 操作 Bluetooth 装置进行播放。

要断开无线连接，重复相同步骤，然后在步骤 3 中选择“Disconnect”。

🌱1：根据 Bluetooth 装置，对接后会立即执行无线连接。在这种情况下，将显示“BT connected”，而非“Completed”。

🌱2：当已连接 Bluetooth 装置时，会显示“Disconnect”。

设置

配置专用于每个输入源的设置（Option 菜单）

该接收机有专用于每类输入源的唯一选项菜单，例如用于兼容输入源的音量调整、用于播放装置信号的音频 / 视频数据显示以及其他经常使用的菜单项目。

Option 菜单显示和设置

1 用遥控器上的 **4** 输入选择器选择希望显示的 Option 菜单。

2 按 **17** OPTION。
Option 会出现以显示期望的输入源。

3 用 **10** 光标 Δ / ∇ 选择期望的控制 / 设置项并按 **10** ENTER。

显示的 Option 菜单项目根据输入源的不同而变化。

有关详情，请阅读以下 Option 菜单项目小节。

4 用 **10** 光标 $\Delta / \nabla / \triangleleft / \triangleright$ 和 **10** ENTER 选择期望的菜单项目（或启用功能）。

显示所选项目的参数。根据菜单项目的不同，设置的参数也有所不同。

- 也可使用 **10** RETURN 返回至上一屏幕或关闭 Option 菜单。
- 某些所选菜单项目会在其功能执行时自动关闭 Option 菜单。

5 要关闭 Option 菜单，按 **17** OPTION。

关闭 Option 菜单后数秒钟，遥控器键可能不工作。若发生这种情况，重新选择输入源。

Option 菜单项目

以下菜单项目提供用给每一输入源。

HDMI 1-4	Volume Trim	Decoder Mode	EXTD Surround
	Audio In	Signal Info	
AV1-2	Volume Trim	Decoder Mode	EXTD Surround
	Audio In	Signal Info	
AV3-4	Volume Trim	Decoder Mode	EXTD Surround
	Signal Info		
AV5-6	Volume Trim		
AUD101-2	Volume Trim		
V-AUX	Volume Trim		
TUNER	Volume Trim	FM Mode	Auto Preset
	Clear Preset	TrafficProgram 📻1	
iPod (DOCK)	Volume Trim	Shuffle	Repeat
	Standby Charge		
Bluetooth (DOCK)	Volume Trim	Connect/Disconnect	Pairing

4 输入选择器

10 光标 $\Delta / \nabla / \triangleleft / \triangleright$

10 ENTER

10 RETURN

17 OPTION

📻1: 仅适于英国和欧洲型号。



■ 调节输入源之间的音量

Volume Trim

输入源： 全部

通过纠正每个输入源音量差切换输入源时，可减少音量变化。对于每个输入源，您能调节该参数。

可调范围	-6.0 dB ~ 0.0 dB ~ +6.0 dB
默认设置	0.0 dB
调节增量	0.5 dB 步长

■ 设置数码音频信号的格式

Decoder Mode

输入源： HDMI1-4, AV1-4 

设置要播放的数码音频格式为 DTS。例如，如果即使在播放 DTS 格式音频时未自动检测到格式，该菜单项可用于设置播放格式为 DTS。

Auto (默认)	会自动选择音频格式以匹配输入音频的格式。
DTS	仅选择 DTS 信号。未再现其他输入信号。

■ 选择 5.1- 声道信号播放方法

EXTD Surround

输入源： HDMI1-4, AV1-4 

使用后环绕扬声器时，选择是否在 6.1 或 7.1 声道中再现 5.1 声道输入信号。 

Auto (默认)	如果存在再现后环绕声声道的标志，可自动选择最适合的解码器，然后在 6.1- 或 7.1- 声道再现信号。
 PLIIx Movie	无论是否出现后环绕声声道信号，总是用 Dolby Pro Logic IIx Movie 解码器在 7.1- 声道再现信号。连接两个后环绕扬声器时，可选择该参数。
 PLIIx Music	无论是否出现后环绕声声道信号，总是用 Dolby Pro Logic IIx Music 解码器在 6.1- 或 7.1- 声道再现信号。连接一个或两个后环绕扬声器时，可选择该参数。
EX/ES	无论再现后环绕声声道的标志是否出现，都自动选择最适合的输入信号解码器，并总是在 6.1- 声道再现信号。
Off	无论再现后环绕声声道的标志是否出现，总是再现原始声道。

 1: 当“音频返回声道”功能打开时，AV5-6或AUDIO1-2也将处于可用状态，此时音源将用于电视机音频输入 (TVAudio)。

 2: 通过连至本机 PRE OUT 插孔上的外部放大器连接后环绕扬声器时，可以使用该功能。

■ 组合 HDMI/AV1-2 输入源视频和音频

Audio In

输入源： HDMI1-4, AV1-2

将 HDMI 或 AV 输入源的视频与以下情况的模拟 / 数码音频输入相组合：

- 播放装置通过 HDMI 缆线连接，但无法通过 HDMI 传输音频
- 含分量视频输出和模拟音频输出（如某些游戏机）的播放装置连至系统

改变音频源的输入



可分配的音频输入插孔

要改变分配，首先选择输入源 (HDMI1-4 或 AV1-2) 作为视频输入，然后选择本菜单中的音频输入插孔。

根据需要的音频输入插孔组合进行以下设置。

音频输入	设置方法
光纤数码音频输入	选择 AV1 或 AV4。将外部装置音频缆线连至所选输入的光纤数码插孔。
同轴数码音频输入	选择 AV2 或 AV3。将外部装置音频缆线连至所选输入的同轴数码插孔。
模拟音频输入	选择 AV5、AV6、AUDIO1 或 AUDIO2 其中之一。将外部装置音频缆线连至所选输入的音频插孔。

- 有关设置详情，请参见“从 HDMI 插孔接收视频信号，从非 HDMI 插孔接收音频信号” (第 17 页) 和“至模拟音频输出装置的装置连接” (第 18 页)。
- 要使音频输入返回至以前的设置，再次显示该项，然后选择原始输入插孔。

■ 显示音频 / 视频信号的信息

Signal Info

输入源： HDMI1-4, AV1-4

显示前面板显示器上的数码音频和视频信号的信息。



菜单项目

信息

音频信息

FORMAT	音频信号的格式。
CHAN	输入信号声道的数量（前 / 环绕声 / LFE）。 例如，如果输入信号声道为 3 个前声道、2 个环绕声和 LFE，“3/2/0.1”会显示出来。 如果声道不能按以上方式显示，可显示像“5.1ch”这样的声道总数。
SAMPL	模数转换的采样频率。
RATE	每秒输入信号的比特率。

视频信息

V IN	视频输入信号的格式和分辨率。
V OUT	视频输出信号的格式和分辨率。
V.MSG (仅在出错时出现)	有关 HDMI 信号和装置的出错信息。 出错讯息 HDCP Error HDCP 认证失败。 Device Over 连接的 HDMI 装置的数量超过限制。

- 未接收信号时显示“No Signal”，而且如果本机无法识别输入信号就显示“---”。
- 比特率会在播放期间变化。

1: 当“音频返回声道”功能打开时，AV5-6 或 AUDIO1-2 也将处于可用状态，此时音源将用于电视机音频输入 (TVAudio)。

■ 改变 FM 模式 (立体声 / 单声道)

FM Mode

输入源: TUNER

设定本机, 自动匹配立体声 FM 广播频率, 或将频率转换为单声道 ([第 35 页](#))。

■ 自动预设 FM 广播电台

Auto Preset

输入源: TUNER

在 FM 频率中自动检测广播电台, 然后将其注册为预设电台 ([第 35 页](#))。

■ 清除预设 FM 电台

Clear Preset

输入源: TUNER

清除预设电台 ([第 37 页](#))。

■ 搜索交通信息 (仅适于英国和欧洲型号)

TrafficProgram

输入源: TUNER

用无线电数据系统自动搜索交通信息 ([第 38 页](#))。

■ 在待机模式下, 对 iPod™/iPhone™ 充电

Standby Charge

输入源: DOCK (iPod)

当接收机为待机模式时, 对安置于 iPod 多用平台中的 iPod/iPhone 充电 ([第 41 页](#))。

■ 用 iPod/iPhone 随机播放

Shuffle

输入源: DOCK (iPod)

改变 iPod 上的随机播放形式 ([第 41 页](#))。

■ 用 iPod/iPhone 重复播放

Repeat

输入源: DOCK (iPod)

改变 iPod 上的重复播放形式 ([第 41 页](#))。

■ 连接 / 断开 Bluetooth 装置

Connect

Disconnect

输入源: DOCK (Bluetooth)

用 Bluetooth 装置打开和关闭通信 ([第 43 页](#))。

■ 对接 Bluetooth 装置

Pairing

输入源: DOCK (Bluetooth)

执行本机和 Bluetooth 的对接 ([第 42 页](#))。

设置各种功能（Setup 菜单）

可用 Setup 菜单配置本机的各种功能设置。

Setup 菜单显示和设置

1 按遥控器上的 **9** **SETUP**。



Setup 菜单种类

Speaker Setup	设置扬声器参数，例如扬声器状态和每个扬声器的音量调节。
Sound Setup	设置与音频输出相关的功能，例如最大音量和动态范围的调节。
HDMI Setup	设置与 HDMI 相关的功能，例如 HDMI 控制功能。
Func. Setup	设置使本机易于使用的功能，例如改变输入名称和自动关机。
DSP Parameter	编辑声场程序。
Memory Guard	防止设置意外改变。

2 用 **10** 光标 Δ / ∇ 选择期望的菜单并按 **10** **ENTER**。



例如：Sound Setup 菜单

3 用 **10** 光标 Δ / ∇ 导航子菜单，以发现期望的设置并按 **10** **ENTER**。



4 显示多菜单项时，用 **10** 光标 Δ / ∇ 选择期望的项目。

5 用 **10** 光标 \leftarrow / \rightarrow 改变设置。

6 通过按 **10** **RETURN** 返回上一屏幕。可重复步骤 4 和 5 改变其他项目。

6 按 **9** **SETUP** 退出 Setup 菜单。

关闭 Setup 菜单后数秒钟，遥控器键可能不工作。若发生这种情况，重新选择输入源。

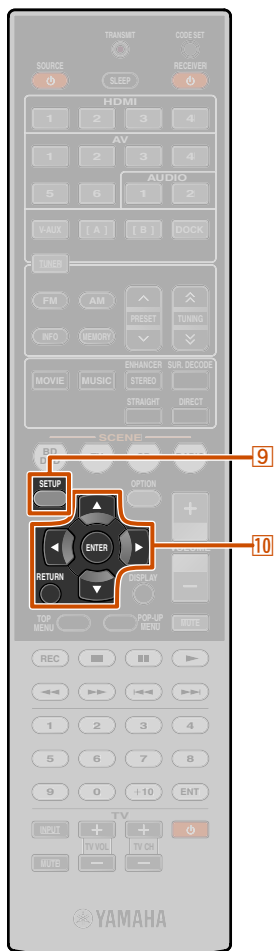

- 9** SETUP
- 10** 光标 $\Delta / \nabla / \leftarrow / \rightarrow$
- 10** ENTER
- 10** RETURN

Setup 菜单项目

Setup 菜单

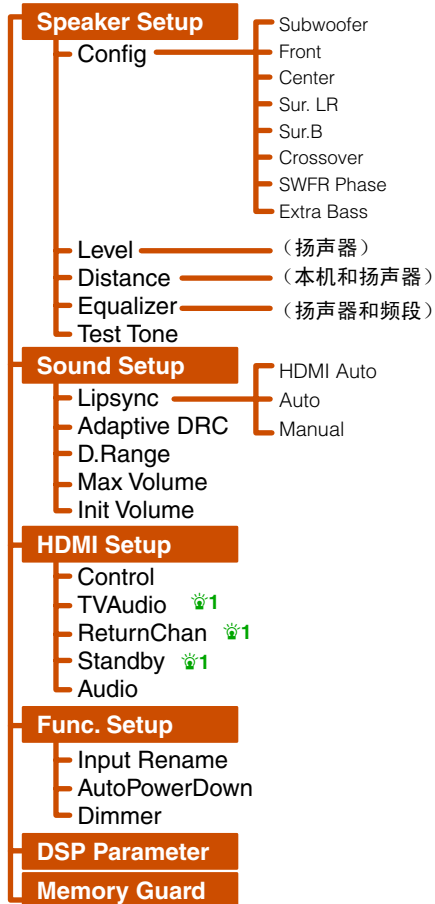

管理扬声器设置



Speaker Setup 子菜单

Config	手动管理扬声器配置，如扬声器尺寸（发声能力）和低音音频处理。
Level	手动调节每个扬声器的音量。
Distance	根据离收听点的距离手动调节每个扬声器的输出。
Equalizer	选择调节扬声器输出特性的均衡器。
Test Tone	产生测试音调。

手动扬声器设置

Config

根据手动设置参数调节扬声器的输出特性。

在 Config 子菜单中，可选择扬声器尺寸特性（Large 或 Small）。选择匹配扬声器的尺寸（声音再现能力）。

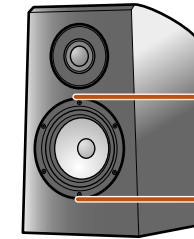

超低音扬声器口径

- 16 cm 或更大 → Large
- 16 cm 或更小 → Small

当扬声器尺寸设为“Small”时，所配置的扬声器低频分量信号从超低音扬声器产生（或在没有超低音扬声器时从前扬声器产生）。

Subwoofer

确认超低音扬声器。

YES (默认)	连接超低音扬声器时选择该项。播放时，超低音扬声器会从 LFE（低频效果）声道产生音频，并从其他声道产生低音音频。  2
NONE	未连接超低音扬声器时选择该项。前扬声器会从 LFE（低频效果）声道产生音频，并从其他声道产生低音频率音频。

 1: 该菜单项根据“Control”设置出现。

 2: 启用“Extra Bass”设置，允许超低音扬声器和前扬声器产生低音音频。

Front

选择前扬声器的尺寸 (声音再现能力)。 🗨️1

Small (默认)	为小扬声器选择该项。超低音扬声器会产生前声道低频装置。 🗨️2
Large	为大扬声器选择该项。前扬声器将产生所有前声道频率装置。

Center

选择中央扬声器的尺寸。

None	没有中央扬声器时选择该项。前扬声器将产生中央声道音频。
Small (默认)	连接小中央扬声器时选择该项。
Large	连接大中央扬声器时选择该项。

Sur. LR

选择环绕扬声器的尺寸。

None	不连接环绕扬声器时选择该项。前扬声器将产生环绕声道音频信号。
Small (默认)	环绕扬声器较小时选择该项。
Large	环绕扬声器较大时选择该项。

- 设为“None”时，即使连接扬声器，也没有声音从后环绕扬声器中产生。
- 设为“None”时，声场程序会改为 Virtual CINEMA DSP 模式。

Sur. B

选择后环绕扬声器的尺寸。

None (默认)	不连接后环绕扬声器时选择该项。
SMLx1	连接一个小后环绕扬声器时进行选择。
SMLx2	连接两个小后环绕扬声器时进行选择。
LRGx1	连接一个大后环绕扬声器时进行选择。
LRGx2	连接两个大后环绕扬声器时进行选择。

- 未禁用环绕扬声器时，设置会自动变为“None”。
- 可设置后环绕声音频信号，这些信号包括播放源信号、向下混合信号和单个扬声器 (6.1-声道布局) 产生的信号或从左右后环绕扬声器 (5.1-声道布局) 产生的信号。

Crossover

设定从设为“Small”的扬声器输出的低频分量的下限含有低于该限值频率的音频将从超低音扬声器或前扬声器产生。 🗨️3

40Hz	110Hz
60Hz	120Hz
80Hz (默认)	160Hz
90Hz	200Hz
100Hz	

SWFR Phase

如果低音音频缺少或不清晰，设置超低音扬声器的相位。

NRM (默认)	不改变超低音扬声器的相位。
REV	使超低音扬声器相位反向。

Extra Bass

允许前声道低频分量由超低音扬声器单独产生，或由超低音扬声器和前扬声器共同产生。

ON	超低音扬声器和前扬声器产生前声道低频分量。
OFF (默认)	根据前扬声器的尺寸，前扬声器或超低音扬声器产生前声道低频分量。

当“Subwoofer”设为“None”时，禁用“Extra Bass”设置。

🗨️1: 当“Subwoofer”设为“None”时，只能选择“Large”。如果前扬声器设置为“Small”而且将“Subwoofer”改为“None”时，会自动改为“Large”。

🗨️2: 利用“Crossover”设置，可以将前扬声器传输来的音频信号的低频分量设置为超低音。

🗨️3: 如果超低音扬声器有音量控制或分频频率控制功能，可将分频频率设为最大，而将音量设为一半 (或略少)。

控制每个扬声器的音量

Level

单独调节每个扬声器的音量。用 **[0] 光标** Δ / ∇ 选择期望的扬声器并用 **[0] 光标** $\triangleleft / \triangleright$ 调节音量。

FL	前左扬声器
FR	前右扬声器
C	中央扬声器
SL	环绕声左扬声器
SR	环绕声右扬声器
SBL	后环绕声左扬声器
SBR	后环绕声右扬声器
SB	后环绕声扬声器
SWFR	超低音扬声器

可调范围	-10.0 dB ~ +10.0 dB
默认设置	0 dB (FL / FR / SWFR) -1.0 dB (C/SL/SR/SBL/SBR/SB)
调节增量	0.5 dB

手动设置扬声器距离

Distance

调节扬声器产生音频的同步性，使扬声器声音同时抵达收听位置。

选择调节装置

用 **[0] 光标** Δ / ∇ 显示“Unit”，然后使用 **[0] 光标** $\triangleleft / \triangleright$ 选择长度单位（英尺或米）。

设置每个扬声器的距离

用 **[0] 光标** Δ / ∇ 显示要配置的扬声器，然后用 **[0] 光标** $\triangleleft / \triangleright$ 设定从扬声器到收听位置的距离。

Unit	选择距离单位（米或英尺）。
Front L	前左扬声器
Front R	前右扬声器
Center	中央扬声器
Sur.L	环绕声左扬声器
Sur.R	环绕声右扬声器
Sur.B L	左后环绕声扬声器
Sur.B R	右后环绕声扬声器
Sur.B	后环绕声扬声器
SWFR	超低音扬声器

可调范围	0.30 m ~ 24.0 m (1.0 ft ~ 80.0 ft)
默认设置	3.00 m (10.0 ft) (Front L/Front R/SWFR) 2.60 m (8.5 ft) (Center) 2.40 m (8.0 ft) (Sur.L/Sur.R/Sur.B L/ Sur.B R/Sur.B)
调节增量	0.10 m (0.5 ft)

用均衡器调节声音质量

Equalizer

用参数或图形均衡器调节音调的声音质量。

EQ Select

选择均衡器类型。

PEQ	用参数均衡器调节声音质量。选择该设置可应用通过 YPAO (第 23 页) 获得的音调设置。
GEQ (默认)	用图形均衡器调节声音质量。通过按 [0]ENTER ，可调节图形均衡器的特性。
Off	禁用均衡器。

1: 当仅采用 6.1 声道配置时，显示“SB”或“Sur.B”。

2: 用 YPAO 执行音响测量后，会自动选择“PEQ”。如果测量程序至少一次未执行，“PEQ”不会出现。

■ 调节图形均衡器

1 显示“EQ Select”时，用 **[10]** 光标 **</>** 选择“GEQ”并按 **[10]ENTER**。

2 检查“Channel”是否选择，然后用 **[10]** 光标 **</>** 选择要调节其均衡器的扬声器。



正在调节的扬声器

3 重复按 **[10]** 光标 **>** 选择要调节的频率，然后用 **[10]** 光标 **</>** 调节音量。

提高音量：按 **[10]** 光标 **>**。

降低音量：按 **[10]** 光标 **<**。



频段

设置所选频率的音量水平

频率范围	63 Hz/160 Hz/400 Hz/1 kHz/2.5 kHz/6.3 kHz/16 kHz
可调范围	-6.0 dB ~ 0 dB ~ +6.0 dB
默认设置	0 dB
调节增量	0.5 dB

可用 **[10]** 光标 **>/<** 选择另一频率或返回至步骤 2。重复步骤 2-3 调节至喜欢的音调。

4 完成调节时，按 **[9]SETUP** 关闭 Setup 菜单。

■ 产生测试音调

Test Tone

打开或关闭测试音发生器。

Off (默认)	不产生测试音调。
On	产生测试音调。选择“On”时，测试音会不断产生。

可使用各种环境下的测试音。例如，可调节每个扬声器的音量平衡设置，或每当调节内部图形均衡器上的设置时，可在操作本机时收听实际效果。完成调节时，关闭测试音。

设置本机的音频输出功能



Sound Setup 子菜单

Lipsync	调节在视频和音频输出之间的延迟。
Adaptive DRC	自动调节声音水平，使甚至低音量也可听到。
D.Range	选择 Dolby Digital 和 DTS 播放的动态范围调节方法。
Max Volume	设定该接收机的最大音量。
Init Volume	当该接收机打开时，设定初始音量。

与音频 / 视频输出同步

Lipsync

调节在视频和音频输出之间的延迟（口形同步功能）。

HDMI Auto

通过 HDMI 连至电视机时，如果电视机支持自动口形同步功能，会自动调节输出同步。

Off (默认)	当所连监视器不支持自动口形同步功能或您不希望使用该功能时，可选择该项。在“Manual”中设定正确的时间。
On	当监视器支持自动口形同步功能时，可选择该项。在“Auto”中微调校正时间。

Auto

当“HDMI Auto”设为“On”时，通过输入提供的正确时间，微调音频输出同步。

可调范围	0 ms ~ 240 ms
调节增量	1 ms

Manual

手动调节校正时间。当监视器不支持自动口形同步功能或“HDMI Auto”设为“Off”时，选择该项。

可调范围	0 ms ~ 240 ms
调节增量	1 ms
默认设置	0 ms

自动调节声音水平，使甚至低音量也可听到

Adaptive DRC

调节与音量水平有关的动态范围（从最小到最大）。在夜间或以低音量播放音频时，设定参数为“Auto”是一个好方法。💡1

Auto	自动调节动态范围。
Off (默认)	不自动调节动态范围。

选择“Auto”时，它可按以下方式调节动态范围。

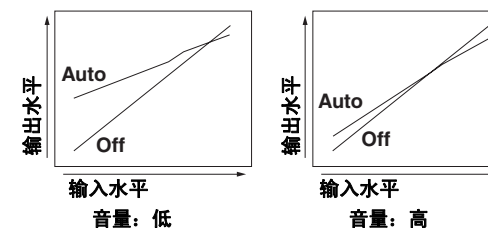

💡1: Adaptive DRC 设置在使用耳机时也有效。

自动调节 Dolby Digital 和 DTS 动态范围

D.Range

选择音频比特流 (Dolby Digital 和 DTS) 信号播放的动态范围调节方法。

Min/Auto	(Min) 设置适合于像夜间这样的低音量或安静环境或适合于 Dolby TrueHD 信号以外的比特流信号的动态范围。 (Auto) 调节基于输入信号信息的 Dolby TrueHD 信号的动态范围。
STD	调节常规家用最佳音量的动态范围。
Max (默认)	在不调节动态范围情况下产生音频。

设置最大音量

Max Volume

设定最大音量水平，使音频播放时音量不过大。+16.5 dB 的默认设置会产生最大音量。

可调范围	-30.0 dB ~ +15.0 dB / +16.5 dB (最大音量)
默认设置	+16.5 dB
调节增量	5.0 dB

设置开始音量

Init Volume

当该接收机打开时，设定初始音量。当该参数设为“Off”时，音量会设为上次接收机进入待机模式时的水平。👁1

可调范围	Off, Mute, -80 dB ~ +16.5 dB
默认设置	Off
调节增量	0.5 dB

设置 HDMI 功能



HDMI Setup 子菜单

Control	打开或关闭 HDMI 控制。
TVAudio 👁2	打开 HDMI 控制时，选择自动选择的音频输入和电视机操作。
ReturnChan 👁2	用单个 HDMI 电缆传输输出至电视机的音频 / 视频和从电视机输入的音频。
Standby 👁2	选择 HDMI 音频 / 视频信号是否在本机待机时会继续产生。
Audio	选择通过 HDMI 插孔连至本机的音频输出装置。

👁1: 以低于“Init Volume”的水平设置“Max Volume”时，应优先考虑“Max Volume”。

👁2: 该菜单项根据“Control”设置出现。

通过电视机的接收机操作 (HDMI 控制)

Control

设置 HDMI 控制功能为“On”，以便操作通过 HDMI 连接的装置。如果电视机或其他外部装置支持 HDMI 控制（例如：Panasonic VIERA Link），可用这些装置的遥控器操作本机的一些功能，并使本机与那些装置的操作同步。有关说明，请参见“收听电视机音频时，自动切换本机的输入源”（第 68 页）。

Off (默认)	设置 HDMI 控制为“Off”。
On	设置 HDMI 控制为“On”。🌱1

若本机连至不支持 HDMI 控制功能的 HDMI 装置，这些功能不会操作。

选择输入源，以分配电视机的音频输入

TVAudio

HDMI 控制功能启用时，选择与电视机上执行的操作匹配的输入源。

使用支持音频返回声道功能的电视机且启用该功能时，电视机的音频输入会分配至此处选择的输入源。🌱2

AV1~AV6	分配用于电视机音频输入的 AV1-6 输入源。
AUDIO1/AUDIO2	分配电视机音频输入的 AUDIO1 或 AUDIO2 输入源。

默认设置	AV4
------	-----

- “TVAudio”仅通过 HDMI 显示，控制功能（控制）设为“On”。
- 请参见“使用 HDMI 控制功能”（第 67 页），获取有关设置说明。
- 有关从电视机输入音频信号的详情，请参见“收听电视音频”（第 16 页）。

通过单个 HDMI 缆线收听电视机音频 (音频返回声道)

ReturnChan

可启用或禁用音频返回声道功能。使用支持音频返回声道功能的电视机且启用该功能时，电视机的音频输入会通过 HDMI 缆线传输至本机。

输入至本机的电视机音频输入被视为在“TVAudio”中选择的输入源。🌱2

通过该功能，无需连接电视机的音频输出（数码音频输出或模拟音频输出）至本机。

Off (默认)	设置音频返回声道为“Off”。
On	设置音频返回声道为“On”。

用音频返回声道将电视机音频输入至本机时，“TV”会显示在前面板显示器中。



- “ReturnChan”仅在 HDMI 控制功能（控制）设为“On”时显示。
- 请参见“用音频返回声道功能输入至电视机音频的单个 HDMI 缆线”（第 69 页），获取有关设置说明。

待机模式时，传输 HDMI 音频 / 视频至电视机。(Standby Through)

Standby

即使本机处于待机模式，该功能也允许音频 / 视频信号继续传输至连有 HDMI 插孔 1-4 的电视机。

Off (默认)	设置 Standby Through 为“Off”。
On	从所选 HDMI 输入源传输音频 / 视频信号至电视机。

- 当 HDMI 控制为“On”时，Standby Through 功能会自动启用且“Standby”不显示。
- 当 Standby Through 功能处于“On”时，音频和视频信号会在本机待机时继续从所选的 HDMI 输入源传输至电视机。您可以改变 HDMI 输入源，以便利用遥控器上的 **HDMI 1-4** 在 Standby Through 模式下传输信号。改变输入源时，前面板上的 HDMI 通过 / iPod 充电指示灯会闪两次。
- 当 Standby Through 功能打开时，前面板上的 HDMI 通过 / iPod 充电指示灯会在待机模式时点亮。指示器点亮时，本机会消耗 1-3W 的电力。

🌱1: 当 HDMI 控制为“On”时，Standby Through 会自动启用。当本机进入待机模式时，来自上次选择的 HDMI 输入源音频和视频信号会继续传输至电视机。

🌱2: 音频返回声道功能打开时，不能使用为输入源选择的插孔。

■ 改变 HDMI 输入音频信号的输出目标

Audio

选择是否从外部装置播放音频，例如通过本机或电视机经由 HDMI 连接的 BD/DVD 播放机。

AMP (默认)	仅通过本机输出音频。选择该设置时，外部装置输出与本机兼容的音频格式。
TV	仅通过电视机输出音频。选择该设置时，外部装置输出与电视机兼容的音频格式。🔊1
AMP+TV	从电视机和本机输出音频。选择该设置时，外部装置输出与本机和电视机兼容的音频格式。

“Audio” 仅和 HDMI 一起显示，控制功能 (Control) 设为 “Off”。

🔊1: 选择 “TV” 时，本机扬声器不输出声音。

使接收机更易于使用



Func. Setup 子菜单

Input Rename	改变输入源名称。
AutoPowerDown	如果任其不操作，会自动进入待机模式。
Dimmer	设定前面板显示器的亮度。

■ 改变输入源名称

Input Rename

改变显示于前部面板显示器上的输入源名称。可从一系列模板中进行选择来改变输入源名称，或自己造一个名称。

■ 选择模板

- 1 从 Setup 菜单选择“Input Rename”并按 **ENTER**。



重命名输入源

- 2 用 **光标** Δ / ∇ 选择要重命名的输入源。

- 3 用 **光标** \leftarrow / \rightarrow 从以下模板选择新名称。

Blu-ray	Satellite
DVD	VCR
SetTopBox	Tape
Game	MD
TV	PC
DVR	iPod
CD	HD DVD
CD-R	(空白)

- 4 通过按 **RETURN** 确认新显示名称。按 **SETUP** 退出 Setup 菜单。

要取消名称更改，请选择原始名称，然后按 **RETURN** 退出重命名。

■ 输入初始名称

- 1 从 Setup 菜单选择“Input Rename”并按 **ENTER**。



重命名输入源

- 2 用 **光标** Δ / ∇ 选择要重命名的输入源。

- 3 按 **ENTER**。



光标

- 4 用 **光标** Δ / ∇ 选择希望改变的字符，然后用 **光标** \leftarrow / \rightarrow 输入这些字符。

以下字符可用于输入源。

- A~Z, a~z
- 0~9
- 符号 (#, *, -, +, 等)
- 空格键

- 5 重复步骤 4，直至已输入新输入源名称。

- 6 通过按 **ENTER** 确认新显示名称。按 **SETUP** 退出 Setup 菜单。

要取消名称更改，按 **RETURN**。

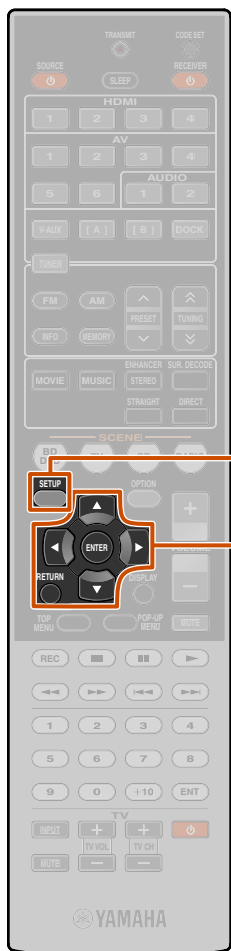

- SETUP**
- 光标** $\Delta / \nabla / \leftarrow / \rightarrow$
- ENTER**
- RETURN**

■ 如果任其不操作，会自动进入待机模式。

AutoPowerDown

若有一段时间不操作本机或使用遥控器，它会自动进入待机模式 (Auto Power Down 功能)。该功能的默认设置为“Off”。希望启用该功能时，在本机进入待机状态前设置通过的时间长度。

Off (默认)	禁用 Auto Power Down 功能。
4hours	如果长达四小时不操作本机，进入待机模式。
8hours	如果长达八小时不操作本机，进入待机模式。
12hours	如果长达十二小时不操作本机，进入待机模式。

本机进入待机模式前，会开始倒数计秒 30 秒。倒数计秒期间按遥控器的任何键，会取消进入待机模式并复位定时器。

■ 设定前面板显示器的亮度

Dimmer

设定前面板显示器的亮度。降低设置会使显示器变暗。

可调范围	-4 ~ 0
默认设置	0

设置声场程序

可设置声场程序参数 (第 59 页)。



禁止设置更改



禁止设置更改，以防对 Setup 菜单中的设置进行草率更改。

Off (默认)	设置未受保护。
On	禁止对 Setup 菜单中的设置进行更改，直至返回“Off”。 设置“On”，情况下，企图改变设置时，装置显示“Memory Guard!”。

设置声场程序参数

虽然含有缺省参数的声场程序会满足您的需要，您也可通过设置声场要素（参数）设置效果。要调节适合于音频 / 视频源或房间音响条件的声音效果，执行以下操作。

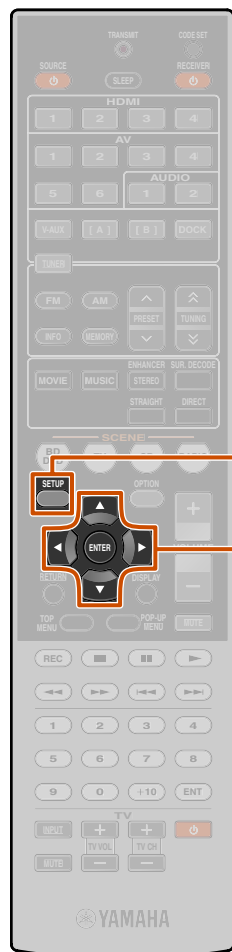

- 9 SETUP
- 10 光标 △ / ▽ / ◀ / ▶
- 10 ENTER

1 按 **9**SETUP 显示 Setup 菜单。

2 用 **10** 光标 △ / ▽ 选择“DSP Parameter”并按 **10**ENTER。



3 用 **10** 光标 ◀ / ▶ 选择要编辑的声场程序。



待编辑的声场程序

4 按 **10** 光标 △ / ▽ 选择要改变的参数，然后按 **10** 光标 ◀ / ▶ 改变参数。



声场参数

选择

在配置的声场程序中存在多个参数时，按需要重复步骤 4 以改变其他参数。

5 一旦完成编辑，按 **9**SETUP 关闭 Setup 菜单。

■ 初始化声场参数

要将声场程序参数设回默认值，编辑时重复按 **10** 光标 ▽ 选择“Initialize”，然后按 **10** 光标 ▶。

当显示以下信息时，再按 **10** 光标 ▶ 进行初始化。



要取消操作，当“Press Again”出现时按 **10** 光标 ◀，然后返回原始显示。

CINEMA DSP 参数

<Dolby PLIIx Movie>

<Neo:6 Cinema>

选择与 MOVIE 种类中声场程序一起使用的环绕声解码器。👁️1

Dolby PLIIx Movie (Dolby PLII Movie)	选择 Dolby Pro Logic IIx Movie (或 Dolby Pro Logic II Movie) 解码器。
Neo:6 Cinema	选择 Neo:6 (Cinema) 解码器。

DSP Level

改变效果水平（要添加的声场效果水平）。检查音响效果时，可调节声场效果水平。

可调范围	-6 dB ~ 0 dB ~ +3 dB
默认设置	0 dB

调节“DSP Level”如下：

- 效果声音太小。
→ 增加效果水平。
- 声场程序效果没有差异。
→ 增加效果水平。
- 声音浑浊。
→ 减少效果水平。
- 声场效果添加太多。
→ 减少效果水平。

可用于某些声场程序的参数

仅限于 2ch Stereo

Direct

当播放模拟音源时，可根据音调控制条件自动旁路 DSP 电路和音调控制电路。可欣赏较高质量的音响。

Auto (默认)	当“Bass”和“Treble”的音调控制设为 0dB 时，通过旁路 DSP 电路和音调控制电路输出声音。
Off	不要旁路 DSP 电路和音调控制电路。

仅限于 7ch Stereo

CT Level

调节中央声道音量。👁️2

可调范围	0 到 100%
默认设置	100%

SL Level

调节环绕声 L 声道的音量。👁️2

可调范围	0 到 100%
默认设置	100%

SR Level

调节环绕声 R 声道的音量。👁️2

可调范围	0 到 100%
默认设置	100%

SB Level

调节后环绕声声道的音量。👁️2

可调范围	0 到 100%
默认设置	35% (7.1-声道配置) 50% (6.1-声道配置)

仅限于 Straight Enhancer/7ch Enhancer

EFCT LVL

调节 Compressed Music Enhancer 模式的效果水平。

High (默认)	标准效果。
Low	音源的高频信号被强化过度时，进行设置。

👁️1: 当与以下 MOVIE 声场程序一起使用时，环绕声解码器不能改变。

- Mono Movie
- Sports
- Action Game
- Roleplaying Game

👁️2: 未连接扬声器时，不被显示。

环绕声解码器中可用的参数

仅适用于 Dolby PLIIx Music 和 Dolby PLII Music

Panorama

调节前声场音响范围。将前左 / 右声道声音输送到环绕声扬声器以及前扬声器，以得到环回效果。

Off (默认)	禁用效果。
On	启用效果。

CT Width

将中央声道声音传输至前左右扬声器，以满足您的需要或偏好。将此参数设为 0，以便只从中央扬声器输出中央声音，或设为 7，以便从前左 / 右扬声器输出。

可调范围	0 ~ 7
默认设置	3

Dimension

调节前声场和环绕声声场之间的水平差。可调节由播放软件产生的水平差异，以获得良好的声音平衡。
值越负，环绕声越强；值越正，前部声音越强。

可调范围	-3 ~ STD ~ +3
默认设置	STD (标准)

选择 Neo:6 Music 时

C. Image

相对于中央声道调节前左和右声道输出，以使得中央声道按照需要占有优势的多少。

可调范围	0.0 ~ 1.0
默认设置	0.3

用遥控器控制其他装置

可通过设置外部装置（遥控器代码）的代码用本机遥控器操作外部装置，如电视机和 DVD 播放机。可为每个输入源设定遥控器代码。单独设置允许您根据所选输入源无缝切换外部装置。

选择连至 DVD 播放机的输入源

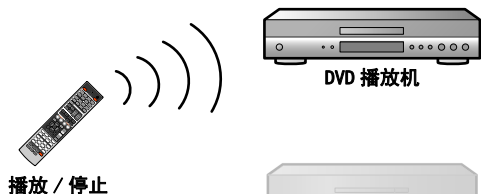

选择连至 CD 播放机的输入源

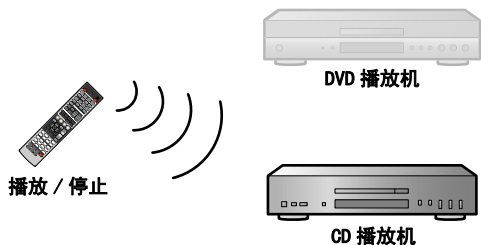

若在操作外部装置后不能操作本机，按 **9** **SETUP** 或 **17** **OPTION**，然后再尝试操作遥控器。

连接外部装置的键

用于控制外部装置的遥控器按键仅在外装置有相应控制键时可用。

3 **SOURCE** 打开和关闭外部装置。

10 **光标**, **10** **ENTER**, **10** **RETURN** 操作外部装置菜单。

11 **DISPLAY** 切换外部装置显示。

11 **外部装置操作键** 其功能是作为外部装置的记录或播放键或菜单显示键。

12 **数字键** 其功能是作为外部装置的数字键。

13 **电视操作键**

13 INPUT	切换电视机的视频输入。
13 MUTE	暂时静音电视机音量。
13 TV VOL +/-	控制电视机的音量。
13 TV CH +/-	切换电视机声道。
13 TV	打开和关闭电视机。

缺省遥控器代码设置

以下遥控器代码被分配至输入源作为工厂缺省设置。有关可用遥控器代码的完整列表，请参见 CD-ROM 中的 [“遥控器代码搜索”](#)。

输入	类别	厂商	遥控器代码
HDMI 1	Blu-ray 播放机 / 刻录机	Yamaha	2064
HDMI 2	—	—	—
HDMI 3	—	—	—
HDMI 4	—	—	—
AV1	—	—	—
AV2	—	—	—
AV3	CD 播放机	Yamaha	5095
AV4	—	—	—
AV5	—	—	—
AV6	—	—	—
AUD101	—	—	—
AUD102	—	—	—
V-AUX	—	—	—
A/B	—	—	—
DOCK	DOCK	Yamaha	5089
TUNER	Tuner	Yamaha	5085

- 2** **TRANSMIT**
- 3** **SOURCE**
- 4** **输入选择器**
- 9** **SETUP**
- 10** **光标**
- 10** **ENTER**
- 10** **RETURN**
- 11** **外部装置操作键**
- 11** **DISPLAY**
- 12** **数字键**
- 13** **电视操作键**
- 13** **INPUT**
- 13** **MUTE**
- 13** **TV VOL +/-**
- 13** **TV CH +/-**
- 13** **TV**
- 17** **OPTION**

1: 可注册外部装置的遥控器代码为 **4** **输入选择器**，而且注册 **13** **TV** (**13** **电视操作键**) 中电视机的遥控器代码。若要注册电视机的遥控器代码至 **4** **输入选择器**：可用 **10** **光标**、**12** **数字键** 和 **13** **电视操作键** 控制已注册的电视机。

要注册电视机以外装置的遥控器代码至 **4** **输入选择器**：可用 **10** **光标** 和 **12** **数字键** 控制外部装置，并用 **13** **电视操作键** 控制以 **13** **TV** 注册的电视机。

2: 使用仅适合外部装置操作的 A/B。如果要在不链接至本机输入源情况下执行外部装置操作，设定这些遥控器代码的键。例如，可以方便地分配像电视机这样的装置的遥控器代码。



注册外部装置操作的遥控器代码

以下小节描述如何利用连至 HDMI2 插孔的 Yamaha BD 播放机的遥控器代码的注册实例注册遥控器代码。

- 在一分钟内执行以下每一个步骤。如果自上次操作以来超过 1 分钟时间，设置将自动停止。要复位，从步骤 2 重复。
- 外部装置的遥控器代码不能从装置名称或型号设定。用 CD-ROM 中的“[遥控器代码搜索](#)”搜索外部装置种类或厂商的可用遥控器代码。
- 如果多个遥控器代码存在，首先设定列表中的首个代码，若它不工作，再尝试其他代码。

1 用 CD-ROM 中的“[遥控器代码搜索](#)”搜索外部装置种类或厂商的可用遥控器代码。

“2064”可用于 Yamaha BD 播放机。

2 用像圆珠笔尖部这样的尖锐物体按遥控器上的 **CODE SET**。

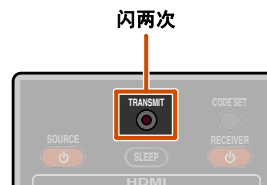

3 按遥控器上的 **HDMI 2** 切换输入源为 HDMI 2。

执行以下步骤注册所选输入源至遥控器代码。

4 输入遥控器代码“2064”，用 **数字键**。



一旦遥控器代码成功注册，遥控器会闪烁两次。

注册成功：闪烁两次
注册失败：闪烁 6 次

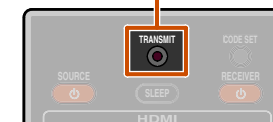

- 如果注册失败，重复步骤 2。
- 在含有多个遥控器代码的外部装置情况下，可支持其他遥控器代码。用其他遥控器代码从步骤 2 开始重复。

5 要在链接至场景选择的 BD 播放机之间切换，按 **SCENE** 并同时按 **HDMI 2** 并保持 3 秒。

然后可通过切换输入源为 HDMI2 或选择注册场景中的 HDMI2 操作外部装置。

操作其他外部装置的相同步骤，按 **SCENE** 并同时按在步骤 3 中选择的输入源键并保持约 3 秒。

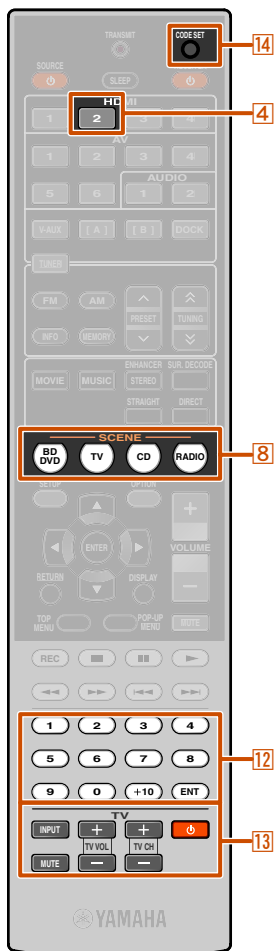

- ④ HDMI 2
- ⑧ SCENE
- ⑫ 数字键
- ⑬ 电视操作键
- ⑬ 电视操作键
- ⑭ CODE SET

💡 1: 要注册遥控器代码至 **电视操作键** 时，按步骤 3 中的 **电视操作键**。

💡 2: 若要注册遥控器代码至 **电视操作键**，在步骤 4 中输入电视机遥控器代码。



重复设置所有遥控器代码

复位外部装置的所有遥控器代码为初始工厂设置。

在 1 分钟内执行以下每一个步骤。如果自上次操作以来超过 1 分钟时间，设置将自动停止。要复位，从步骤 2 重复。

1 用像圆珠笔尖部这样的尖锐物体按遥控器上的 **14** CODE SET。

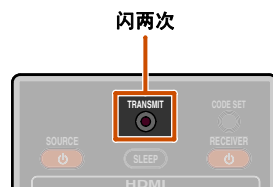

2 按遥控器上的 **9** SETUP。

3 输入“9981”，用 **12** 数字键。



一旦遥控器代码成功复位，遥控器会闪烁两次。

复位成功：闪烁两次
复位失败：闪烁 6 次

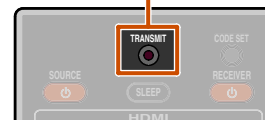

如果设置失败，从步骤 1 开始重复。

- 9** SETUP
- 12** 数字键
- 14** CODE SET

可按需配置扩展的功能（Advanced Setup 菜单）

Advanced Setup 菜单可用于本机初始化以及其他有用的扩展功能。Advanced Setup 菜单可按以下方式操作。

显示/设置 Advanced Setup 菜单

1 将本机切换为待机模式。

2 按住前面板上的 STRAIGHT 的同时，按 ⏻ 。

当“ADVANCED SETUP”显示于前面板显示器中时，释放该键。约数秒后，显示顶部菜单项。

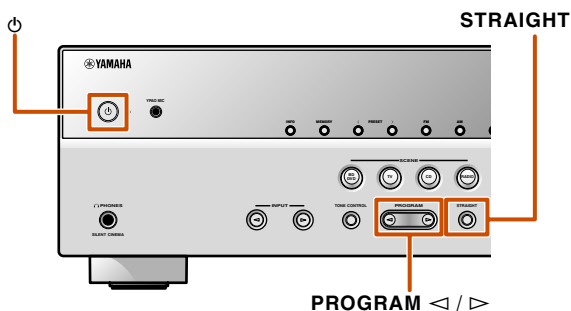

3 用 PROGRAM </> 选择有待从以下项目设定的项目。
在 Advanced Setup 菜单中，可设定以下设置。

SP IMP.	设定扬声器阻抗。
REMOTE ID	改变接收机的遥控器 ID。
TU	选择其中一个以下 FM/AM 频率步长。
INIT	初始化本机的各类设置。

4 重复按 STRAIGHT 选择要改变的值。

5 将本机切换为待机模式，然后再次开机。

设置有效，本机通电。如果选择初始化，将在本机再次通电时执行。

设置扬声器阻抗 (仅适于美国和加拿大型号)



根据连接的扬声器阻抗改变本机设置。

6Ω MIN	连接 6Ω 扬声器时，选择阻抗。
8Ω MIN (默认)	连接 8Ω 以上的扬声器时，选择阻抗。

1: 仅适于美国和加拿大型号。

2: 仅限于亚洲机型及通用机型。

3: 有关扬声器阻抗的详细程序，请参见“（仅为美国和加拿大型号）改变扬声器阻抗”（[第 12 页](#)）。

更改 FM/AM 频率步长 (仅限于亚洲机型及通用机型)



可选择其中一个以下 FM/AM 频率步长: 🌱1

AM10/FM100	可通过 10kHz 步长调节 AM 频率, 并通过 100kHz 步长调节 FM。
AM9/FM50 (默认)	可通过 9kHz 步长调节 AM 频率, 并通过 50kHz 步长调节 FM。

初始化本机的各类设置



初始化存储于本机的各种设置并将其设回默认值。从以下内容选择有待初始化的项目。

DSP PARAM	初始化声场程序的所有参数。
ALL	复位本机为默认工厂设置。
CANCEL (默认)	不初始化。

当使用多个 Yamaha 接收机时, 避免与遥控器信号交叉



本机遥控器只能接收来自具有相同 ID (遥控器 ID) 的接收机的信号。使用多个 Yamaha AV 接收机时, 可用相应接收机的唯一遥控器 ID 设定每个遥控器。相反, 如果为所有接收机设置相同的遥控器 ID, 可使用一个遥控器操作两个接收机。

ID1 (默认)	接收以 ID1 设定的遥控器信号。
ID2	接收以 ID2 设定的遥控器信号。

ID1 为遥控器和接收机的默认设置。为避免与遥控器交叉连接, 更改遥控器和接收机的遥控器 ID。

更改遥控器 ID

在一分钟内执行以下每一个步骤。如果自上次操作以来超过 1 分钟时间, 设置将自动停止。要复位, 从步骤 1 重复。

1 用像圆珠笔尖部这样的尖锐物体按遥控器上的 **14 CODE SET**。

2 按遥控器上的 **9 SETUP**。

3 输入需要的遥控器 ID 代码。

要切换至 ID1:
用 **12 数字键** 输入“5019”。

要切换至 ID2:
用 **12 数字键** 输入“5020”。

一旦遥控器代码成功注册, 遥控器会闪烁两次。

注册成功: 闪烁两次
注册失败: 闪烁 6 次

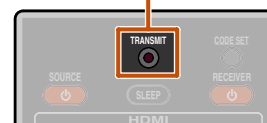

- 如果设置失败, 从步骤 1 开始重复。
- 遥控器代码初始化后返回至 ID1 (第 64 页)。



- 9 SETUP
- 12 数字键
- 14 CODE SET

🌱1: 有关设置 FM/AM 频率步长的详情, 请参见“FM/AM 调谐” (第 34 页)。

使用 HDMI 控制功能

本机支持 HDMI 控制功能，这允许您通过 HDMI 操作外部装置。如果连接支持 HDMI 控制（例如，Panasonic VIERA Link 兼容电视机，DVD/蓝光碟片刻录机等）的装置 1，可用任意这些装置的遥控器使用以下操作：

- 电力同步（打开 / 待机）
- 音量控制，包括静音
- 改变音频输出信号装置的音量（电视机或本机）

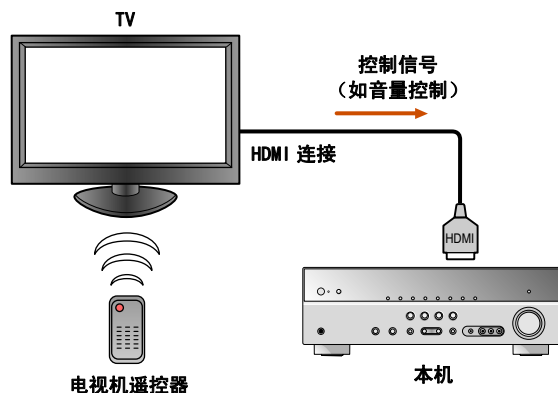

注

以下为如何连接本机、电视机和 DVD 刻录机的实例。遵照电视机和 DVD 刻录机手册中的说明以及以下说明。

- 设置电视机的 HDMI 控制功能为“On”
- 遵照 AV 放大器连接说明，然后连接本机至电视机

1 连接支持 HDMI 控制的电视机、DVD 刻录机至本机的 HDMI 输出插孔。

2 打开电视机和本机。
参见电视机的使用说明书，获取有关操作外部装置的方法。

3 设置电视机和本机的 HDMI 控制功能为“On”。

接收机装置	确认 Setup 菜单（HDMI Setup）中的“Control”设为“On”（ 参见第 55 页 ）。  2
TV/DVD 刻录机	检查这些装置的操作说明书。

4 关闭电视机。
关闭其他与电视机同步的 HDMI 控制装置。如果它们不同步，手动关闭它们。

5 打开电视机。
确认本机已经与电视机一起打开。若它仍然关闭，手动将其打开。

6 改变电视机的输入设置为连至本机的输入插孔（例如，HDMI 1）。

7 如果支持 HDMI 控制功能的 DVD 刻录机连至本机，请将其打开。

接收机装置	确认已经选择 DVD 刻录机的输入源。如果已选择不同的输入源，请手动改变它。
TV/DVD 刻录机	确认刻录机的视频信号正在被电视机正确接收。

操作 1-7 不必超过两次。

8 确认本机通过使用电视机遥控器进行的以下操作与电视机正确同步。

- 开机 / 关机
- 音量控制
- 在音频输出装置之间切换

若本机不与电视机的电源操作同步，检查两个装置的 HDMI 控制功能是否设为“On”。

如果它们未正确同步，断开后再连接装置，然后将其打开再关闭会解决问题。

1：我们建议尽可能使用同一制造商的电视机和 DVD/BD 刻录机。

2：HDMI 控制功能的默认设置为“Off”。

■ 收听电视机音频时，自动切换本机的输入源

当 HDMI 控制（[第 67 页](#)）正常工作时，本机输入源会自动改变，以匹配电视机上执行的操作。默认输入插孔为 AV4。如果 AV4 光纤数码插孔连至电视机的音频输出插孔，可立即通过本机欣赏电视机的声音。

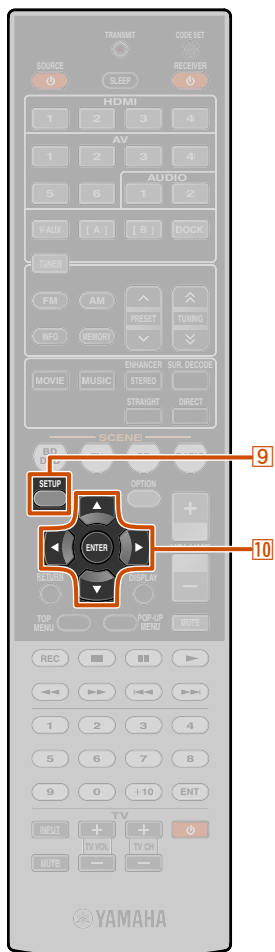

- 9 SETUP
- 10 光标 △ / ▽ / ◀ / ▶
- 10 ENTER

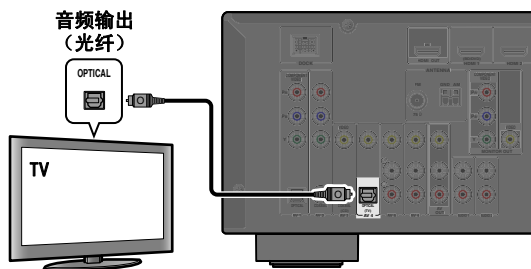

要用其他插孔从电视机上输入音频信号，请执行以下程序。

1 用 HDMI 电缆连接本机和电视机。

2 将电视机的音频输出连至本机。

以下所列的输入插孔可用于输入电视机的音频信号。请使用与电视机所用的插孔类型相同的插孔。

电视机输出插孔	输入插孔
光纤数码音频输出	AV1 或 AV4（默认）
同轴数码音频输出	AV2 或 AV3
模拟立体声输出	AV5、AV6、AUDIO1 或 AUDIO2

可用输入插孔

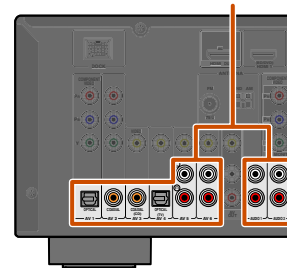

3 按 9SETUP。💡1

💡1：请参见“设置各种功能（Setup 菜单）”（[第 48 页](#)），获取有关 Setup 菜单详情。

4 用 10 光标 △ / ▽ 选择“HDMI Setup”并按 10ENTER。



5 确保选中“Control”，然后用 10 光标 ◀ / ▶ 选择“On”。



6 按 10 光标 ▽ 选择“TVAudio”，然后用 10 光标 ◀ / ▶ 选择步骤 2 中所连的输入插孔。



7 设置改变完成后，按 9SETUP。 如果电视机此后传输音频输出信号，本机会自动切换至步骤 6 选择的输入源。

■ 用音频返回声道功能输入至电视机音频的单个 HDMI 线缆

若采用支持 HDMI 功能和音频返回声道功能的电视机，从本机输出至电视机的音频 / 视频或从电视机输出至本机的音频传输可利用单个 HDMI 线缆（音频返回声道功能）。从电视机传输至本机的音频信号可分配至任意输入源。

1 用 HDMI 电缆连接本机和电视机。

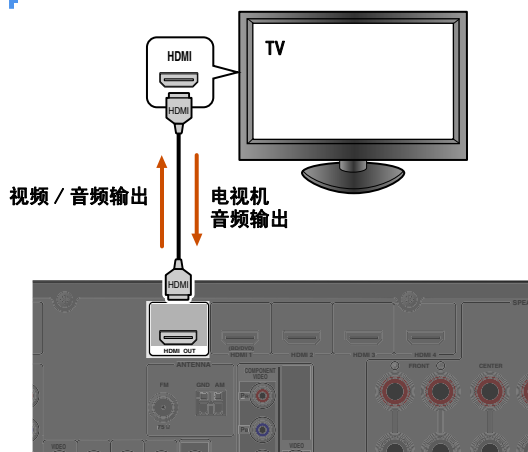

2 按 **9** SETUP。💡1

3 用 **10** 光标 Δ / ∇ 选择“HDMI Setup”并按 **10** ENTER。



4 确保选中“Control”，然后用 **10** 光标 \leftarrow / \rightarrow 选择“On”。



5 按 **10** 光标 ∇ 选择“TVAudio”，然后用 **10** 光标 \leftarrow / \rightarrow 从电视机上选择要分配给 HDMI 音频信号的输入源。💡2

6 按 **10** 光标 ∇ 选择“ReturnChan”，然后按 **10** 光标 \triangleright 选择“On”。

音频返回声道功能会打开。



7 设置改变完成后，按 **9** SETUP。

如果电视机此后传输音频输出信号，本机会自动切换至步骤 6 中选择的输入源。

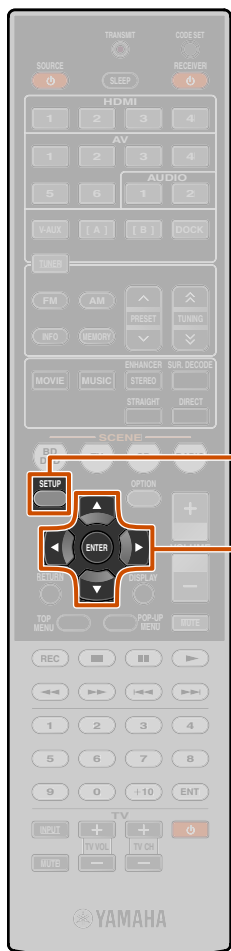

- 9** SETUP
- 10** 光标 $\Delta / \nabla / \leftarrow / \rightarrow$
- 10** ENTER

💡1: 请参见“设置各种功能 (Setup 菜单)” (第 48 页)，获取有关 Setup 菜单详情。

💡2: 音频返回声道功能打开时，不能使用为输入源选择的插孔。

故障排除

当本机工作不正常时，请参阅下面的表。

如果您遇到的问题没有列在下面，或如果下面给出的指导不起作用，请将本机关闭，断开电源线，并联络距离您最近的 Yamaha 授权的经销商或服务中心。

一般

问题	原因	措施	参考页码
电源不会打开。	保护电路连续三次动作。	作为安全措施，保护电路连续三次动作时，禁用打开电源的功能。请联络距您最近的 Yamaha 经销商或服务中心，请求维修。	—
电源打开后不久本机进入待机模式。	电源缆线未完全插入。	正确地连接电源线至墙壁上的交流电源插座。	—
	（当本机被重新打开并显示“CHECK SP WIRES!”时。）因为本机在扬声器缆线短路时打开，保护电路被启用。	确定本机和扬声器之间的所有缆线都正确连接。	12
本机无法关闭或不能正常工作。	内部微电脑因外部电击（例如闪电或过量静电）或电源供应掉电而无法工作。	从 AC 电源插座断开电源导线，等待大约 30 秒钟后再次插入。	—
	遥控器电池可能已经没电。	更换所有电池。	4
本机进入待机模式。	由于短路等原因，保护电路被启用。	检查扬声器阻抗是否至少为 6Ω。	—
		（美国和加拿大型号） 检查扬声器阻抗设置是否正确。	12

问题	原因	措施	参考页码
在前面板上显示倒数计时秒后，本机进入待机模式。	若未采取任何行动，Auto Power Down 功能会工作。	打开本机，并再次播放信号源。	—
		在 Setup 菜单“AutoPowerDown”（“Func. Setup” → “AutoPowerDown”）中，增加时间直至切换至待机模式，或关闭 Auto Power Down 功能。	58
声音 / 图像突然关闭。	由于短路等原因，保护电路被启用。	检查扬声器导线是否互相接触，然后再重新打开本机。	—
	睡眠定时器关闭了本机。	打开本机，并再次播放信号源。	—



问题	原因	措施	参考页码
无声音。	输入或输出缆线连接不正确。	请正确连接缆线。如果问题仍然存在，缆线可能有故障。	17
	如果 DVI-HDMI 缆线用于连接带外部装置的本机，就需要采用用于不同输入 - 输出音频的音频输入插孔。	显示用于所连缆线的 HDMI 输入 Option 菜单，选择“Audio In”，然后选择用于音频输入的插孔。	46
	扬声器连接不稳固。	稳固连接。	12
	连接在本机的 HDMI 装置不支持 HDCP 拷贝保护标准。	请连接支持 HDCP 拷贝保护标准的 HDMI 装置。	46
	设定输入至装置的音频，以便通过电视机播放。	在 Setup 菜单中，设定 HDMI Audio Out (“Sound Setup” → “Audio”) 为“TV”以外的装置。	56
	没有选择适当的输入源。	选择合适的输入源，用 输入选择器 。	28
	音量被调低或静音。	调高音量。	—
	本机无法再现的信号从源装置输入，比如 CD-ROM。	使用其信号可在本机中再现的输入源。	—
无图像。	用于将内容显示在电视机上的输出视频插孔类型与输入视频的类型不同（例如，视频输入 → HDMI 输出）。	用相同类型的视频插孔（例如视频输入 → 视频输出）连至电视机。	15
	未在电视机上选择合适的视频输入。	在电视机上选择合适的视频输入。	—

问题	原因	措施	参考页码
没有来自指定扬声器的声音输出。	扬声器故障。检查前面板显示器上的扬声器指示器。如果相应指示器点亮，连接另外一个扬声器并检查是否有声音输出。	如无声音输出，本机可能有故障。	7
	播放装置或扬声器未正确连接。	请正确连接缆线。如果问题仍然存在，缆线可能有故障。	12 , 17
	扬声器输出被禁用。	检查前面板显示器上的扬声器指示器。如果相应的指示器被关闭，尝试以下步骤。 1) 改变输入源。 2) 用所选声场程序，扬声器不输出声音。选择另一个声场程序。 3) 本机扬声器可选择“None”。在 Setup 菜单中显示“Speaker Setup”，然后设定相应参数，以启用该扬声器启输出 (“Speaker Setup” → “Config”)。	7 , 49
	在 Setup 菜单中“Speaker Setup”中的扬声器音量被设为最小。	在 Setup 菜单中显示“Speaker Setup”并调节音量 (“Speaker Setup” → “Level”)。	51
	（如果几乎没有任何声音从声道发出）扬声器输出平衡设定不正确。	从 Setup 菜单 (“Speaker Setup” → “Level”) 中的“Level”，平衡每个扬声器的音量。	51
	根据输入音源或声场程序，某些声道可能不输出声音。	尝试另一个声场程序。	29
仅中央扬声器输出了足够的声音。	当单声道音源声场程序被应用时，对于某些解码器，所有声道的声音都来自中央扬声器。	尝试另一个声场程序。	29



问题	原因	措施	参考页码
环绕声扬声器不发出声音。	本机处在直接解码模式下，且在播放单声道音源。	按 STRAIGHT 退出直接解码模式。	30
	根据输入音源或声场程序，某些声道可能不输出声音。	尝试另一个声场程序。	29
后环绕扬声器不发出声音。	未将外部放大器连接在外部 SURROUND BACK 插孔上。	将外部放大器连接在 SURROUND BACK 插孔上，然后连接后环绕扬声器。	11
	未将外部放大器或后环绕扬声器正确地连接在外部 SURROUND BACK 插孔上。	检查连接是否正确。	—
	没有正确设置后环绕扬声器的外部放大器。 • 电源已关闭。 • 未选中与 SURROUND BACK 插孔连接的输入源。 • 音量太低。	正确设置外部放大器。	—
	Option 菜单中的“EXTD Surround”设为“Off”，或将不包括带有“EXTD Surround”后环绕声标志的输入信号设为“Auto”。	设置“EXTD Surround”，而非“Off”或“Auto”。	45
超低音扬声器不发出声音。	超低音扬声器未连接，或被禁用。	检查超低音扬声器是否正确连接，并从 Setup 菜单“Subwoofer”（“Speaker Setup” → “Config” → “Subwoofer”）设定超低音扬声器为“On”。	49
	超低音扬声器关闭。	打开超低音扬声器的电源。 如果超低音扬声器包括 Auto Power Off 功能，就要降低 Auto Power Off 灵敏度设置。	—
	信号源不包含 LFE（ 第 77 页 ）或低频信号。		—

问题	原因	措施	参考页码
无法发现连接的音频 / 视频插孔的正确组合。	将连至外部装置视频输出的输入与另一输入音频插孔组合。	显示用于所连视频输出的输入音频菜单，选择“Audio In”，然后选择用于音频输入的插孔。	46
无法以期望的数码音频信号格式播放音频输入源。	连接的装置未被设置为输出期望的数码音频信号。	根据使用说明书，正确设置播放装置。	—
存在来自数码或无线频率设备的噪音干扰。	本机太靠近其他数码或射频设备。	将本机移离此类设备。	—
可听见噪音 / 哼声。	缆线连接不正确。请正确连接音频缆线。	如果问题仍然存在，缆线可能有故障。	—
	正在播放 DTS-CD。	1) 只输出噪音时 如果 DTS 比特流信号未正确输入至本机，则只能输出噪音。通过数码连接将播放装置连接至本机，然后播放 DTS-CD。如果情况未改善，问题可能源于播放装置。请咨询播放装置的制造商。 2) 当噪音在播放或跳越操作时输出播放 DTS-CD 前，应在选择输入源后显示 Option 菜单，然后设置“Decoder Mode”至“DTS”。	—
音量无法增加或声音失真。	连至本机输出插孔的装置未打开。	连至本机输出插孔的装置未打开时，由于 AV 接收机的特性，声音会失真或音量会降低。打开连至本机的所有装置。	—
	“Max Volume”设为最低值。	将其设为较高值。	54





HDMI™

问题	原因	措施	参考页码
前面板显示器 HDMI 指示灯闪烁。	HDMI 连接已出现错误。	尝试重新插入 HDMI 缆线。	—
		确认未输入本机不支持的 HDMI 视频 (HDMI 输入 → Option 菜单 → “Signal Info”)。	46
无图像或声音。	装置的数量超过限制。	断开一些 HDMI 装置。	—
	连接的 HDMI 装置不支持高带宽数码版权保护 (HDCP)。	连接一个支持 HDCP 的 HDMI 装置。	—
(使用 HDMI 控制功能时) 操作电视机遥控器时, 电视机声音不从本机输出。	电视机音频输出未连至本机, 或未设置匹配电视机上执行的操作的设置。	连接电视机音频输出至本机, 然后在 “TVAudio” (Setup 菜单 → HDMI Setup → TVAudio) 中选择连接的输入源。	55
	(使用音频返回声道功能时) 音频返回声道功能不起作用。	确保电视机支持音频返回声道。将音频返回声道功能设为打开 (Setup 菜单 → HDMI Setup → ReturnChan)。	55

调谐器 (FM/AM)

FM

问题	原因	措施	参考页码
FM 立体声接收很嘈杂。	你离电台发射器太远或天线输入信号太弱。	检查天线连接。	22
		转换至单声道模式。	35
		用更为敏感的多元天线替换户外天线。	—
存在失真, 而且即便使用好的 FM 天线也不能获得清晰的接收。	存在多路干扰。	调节天线高度或方向, 或者放置在不同的位置。	—
使用自动调谐方法不能调谐到想要的电台。	你处于一个离电台较远的区域或天线输入信号太弱。	用更为敏感的多元天线替换户外天线。 用 TUNING  /  手动选择电台。	— 34
显示 “No Presets”。	未注册预设电台。	操作前, 将要收听的电台注册为预设电台。	35
显示 “Wrong Station”。	已输入无效的 FM/AM 频率。	输入可接收的频率。	—



AM

问题	原因	措施	参考页码
使用自动调谐方法不能调谐到想要的电台。	信号微弱或天线连接较松。	调节 AM 环形天线方向。	22
		使用单声道调谐方法。	34
自动电台预设不工作。	自动电台预设不可用于 AM 电台。	使用手动电台预设。	34
听到连续的噼啪声或嘶嘶的噪音。	附带的 AM 环形天线没有连接。	即使您使用室外天线，也要正确连接 AM 环形天线。	22
	由闪电、荧光灯、发动机、调温器或其他电气设备引起的噪音。	很难彻底清除噪音，但可以通过正确安装和接地室外 AM 天线来降低。	22
听到嗡嗡和呜呜的噪音。	正在附近使用电视机。	将本机移离电视机。	—

iPod™/iPhone™

显示	原因	措施	参考页码
Loading...	本机正在确认与 iPod/iPhone 之间的连接。		—
	本机正在向 iPod/iPhone 获取歌曲列表。		—
Connect error	从 iPod/iPhone 到本机的信号路径有问题。	关闭本机，重新连接 Yamaha iPod 多用途平台到本机的 DOCK 插孔。	39
		取出 Yamaha iPod 多用途平台中的 iPod/iPhone，然后放回平台。	39
Unknown iPod	本机不支持正在使用的 iPod/iPhone。	连接由本机支持的 iPod/iPhone。	—
iPod connected	你的 iPod/iPhone 被正确放置在 Yamaha iPod 多用途平台中。		—
Disconnected	你的 iPod/iPhone 从 Yamaha iPod 多用途平台中取出。		—
Unable to play	本机不能播放当前保存在 iPod/iPhone 中的歌曲。	请检查歌曲是否当前保存在 iPod/iPhone 中。	—



Bluetooth™

显示	原因	措施	参考页码
Searchin9...	Yamaha Bluetooth 无线音频接收机和 Bluetooth 装置正在进行对接中。		—
	Yamaha Bluetooth 无线音频接收机和 Bluetooth 装置正在建立连接。		—
Completed	对接完成。		—
Canceled	对接取消。		—
BT connected	Yamaha Bluetooth 无线音频接收机和 Bluetooth 装置正在进行连接。		—
Disconnected	Bluetooth 装置正在从 Yamaha Bluetooth 无线音频接收机断开。		—
Not found	未发现 Bluetooth 装置。	对接期间： <ul style="list-style-type: none"> - 对接必须在 Bluetooth 装置和本机上同时进行。检查 Bluetooth 装置是否处于对接模式。 连接期间： <ul style="list-style-type: none"> - 检查 Bluetooth 装置是否打开。 - 检查 Bluetooth 装置是否在 Bluetooth 无线音频接收机的 10 米接收范围内。 	—

遥控器

问题	原因	措施	参考页码
遥控器不能工作或不能正常起作用。	距离或角度错误。	遥控器在最大为 6 m 的范围内起作用，且不能偏离前面板轴心超过 30 度。	—
	直射阳光或光照（来自逆变器型荧光灯、频闪灯等等）影响本机遥控器传感器。	调节光线角度或重新摆放本机。	—
	电池微弱。	更换所有电池。	4
	遥控器的代码与本机不匹配。	匹配本机的遥控器代码和该遥控器。	66
外部装置不能用遥控器控制。	没有正确设置遥控器代码。	用 CD-ROM 上的“ 遥控器代码搜索 ”正确设定遥控器代码。	—
		尝试用 CD-ROM 上的“ 遥控器代码搜索 ”设置同一厂商的另一代码。	—
	若在按下 光标 $\Delta / \nabla / \triangleleft / \triangleright$ 时本机不能工作，进行以下操作。 按键在 DVD 光盘菜单运行期间不工作时：再按遥控器上的 输入选择器 。 按键在 Option 菜单 / Setup 菜单运行期间不工作时：再按对应于当前菜单操作的按键。		—
即使遥控器代码设置正确，有些型号也不回应遥控器。			—



术语

音频信息

音频和视频同步 (Lip sync)

Lip sync, 口形同步的缩写, 是一个涉及到在后期制作和传输过程中, 保持音频和视频信号同步的问题和可能性的术语。

解决音频和视频的时间差问题需要终端用户进行复杂的调节。HDMI 版本 1.3 引进了自动音频和视频同步的技术, 使得机器可以自动且准确地进行同步而不须用户干涉。

双重放大连接

双重放大连接对于一个扬声器使用两组放大器。一组放大器连接到扬声器的低音部分, 另一组则连接到混合的中音和高音部分。通过这样的排列, 每个放大器只操作有限的频率范围。这个有限范围使得每个放大器的工作更简单, 每个放大器就可能在某种程度上减少其对声音的影响。

Dolby Digital

Dolby Digital 是一种数码环绕声系统, 能给您完全独立的多声道音频。Dolby Digital 有 3 个前声道 (前左 / 右, 中央) 和 2 个环绕声立体声声道, 能提供 5 个完全范围的音频声道。它有一个专用于称为 LFE (Low-Frequency Effect) 的低音效果的额外声道, 此系统一共有 5.1-声道 (LFE 被算成 0.1 声道)。通过使用环绕声扬声器的 2 声道立体声, 它比 Dolby Surround 能提供更精确的移动声音效果和环绕声环境。由 5 个完全范围的声道再现的宽广动态范围 (从最大到最小音量) 以及使用数码声音处理所产生的精确声音定位, 能给听者提供前所未有的激动感和现场感。使用本机能自由选择从单声道到 5.1 声道配置的任何声音环境, 供您欣赏。

Dolby Pro Logic II

Dolby Pro Logic II 是用于解码大量现存 Dolby Surround 音源的改进的技术。这一新技术使用 5 个独立的声道播放, 包括 2 个前左右声道, 1 个中央声道和 2 个环绕声左右声道, 而传统的 Pro Logic 技术只有 1 个环绕声声道。有 3 种模式: 音乐音源的 “Music mode”, 电影音源的 “Movie mode” 和游戏音源的 “Game mode”。

Dolby Pro Logic IIx

Dolby Pro Logic IIx 是一项新技术, 它能从 2 声道或多声道声源进行分散的多声道播放。有 3 种模式: 音乐音源的 “Music mode”, 电影音源 (仅对双声道音源) 的 “Movie mode” 和游戏音源的 “Game mode”。

Dolby Surround

Dolby Surround 使用 4 声道模拟录制系统, 以再现富有现场感的动态声音效果: 2 个前左和右声道 (立体声), 一个中央声道用于对话 (单声道), 一个环绕声声道用于特殊声音效果 (单声道)。环绕声声道再现一个狭窄频率范围内的声音。Dolby Surround 被几乎所有视频磁带、光盘以及许多电视机和有线广播所广泛使用。本机内置的 Dolby Pro Logic 解码器采用一种数码信号处理系统, 能自动稳定每个声道的音量, 以增强移动的声音效果和方向性。

Dolby TrueHD

Dolby TrueHD 是一种高级的无损失音频技术, 用于高清晰度碟片为基础的媒体, 包括蓝光碟片。作为蓝光碟片的可选音频标准, 该技术可以将演播室的原版逐字节地真实传送给音响, 造成一种高清晰度的家庭影院环境。Dolby TrueHD 支持的比特率最高可达 18.0 Mbps, 可以同时携带 8 个独立的 24 比特 /96 kHz 音频声道。Dolby TrueHD 完全兼容现有的多声道音频系统, 保留了 Dolby Digital 的元数据功能, 并支持对话标准化和动态范围控制。

DTS 96/24

DTS 96/24 提供了史无前例的用于 DVD 视频多声道声音的音频质量, 并且向后兼容所有的 DTS 解码器。“96”指的是 96 kHz 取样比率, 相对于 48 kHz 的取样频率而言。“24”是指 24 比特单词长度。DTS 96/24 提供对初始的 96/24 主机、用于音乐程序具有完整质量和完整动感的视频的 96/24 5.1 声道声音以及 DVD 视频上的动感图像声轨透明的声音质量。

DTS Digital Surround

DTS Digital Surround 用来替换 5.1 声道数字声道电影的模拟声轨, 现在正迅速在全球影院中受到欢迎。DTS, Inc. 开发了一个家庭影院系统, 使您能在自己家中就欣赏到 DTS Digital Surround 的声音厚度和自然空间再现。此系统产生了几乎无失真的 5.1 声道声音 (从技术上说, 左右声道, 中央声道, 2 个环绕声声道, 和一个作为超低音扬声器的 LFE 0.1 声道, 总共是 5.1 个声道)。

DTS Express

这是一个诸如蓝光碟片的下一代光碟的音频格式。它采用了网络数据流优化低比特率信号。如果采用蓝光碟片, 这种格式和第二音频一起使用, 让你在播放主程序时通过英特尔网欣赏电影制片人的解说。

DTS-HD High Resolution Audio

DTS-HD High Resolution Audio 是一种高清晰度音频技术, 用于高清晰度碟片为基础的媒体, 包括蓝光碟片。作为蓝光碟片的可选音频标准, 该技术可以传送与音源实质上不可区分的音响, 造成一种高清晰度的家庭影院环境。

DTS-HD High Resolution Audio 支持的比特率最高可达 6.0 Mbps, 用于蓝光碟片; 可以同时携带最多 7.1 个独立的 24 比特 /96 kHz 音频声道。

DTS-HD High Resolution Audio 同时完全兼容现成的多声道音频系统, 包括 DTS Digital Surround。

DTS-HD Master Audio

DTS-HD Master Audio 是一种高级的无损失音频技术, 用于高清晰度碟片为基础的媒体, 包括蓝光碟片。作为蓝光碟片的可选音频标准, 该技术可以将演播室的原版逐字节地真实传送给音响, 造成一种高清晰度的家庭影院环境。

DTS-HD Master Audio 支持的比特率最高可达 24.5 Mbps, 用于蓝光碟片; 可以同时携带最多 7.1 个独立的 24 比特 /96 kHz 音频声道。DTS-HD Master Audio 支持 HDMI 版本 1.3, 是未来的光碟播放机以及 AV 接收机 / 放大机的既定技术, 同时又完全兼容现有的包括 DTS Digital Surround 的多声道音频系统。



DSD

Direct Stream Digital (DSD) 技术在数码存储媒体上存储音频信号，例如 Super Audio CD。使用 DSD，在 2.8224 MHz 的高频取样率以单一的比特值存储信号，使用噪音成形和超取样减少失真，具有音频信号的极高量子化的特点。由于该高取样率，可以获得比用于普通音频 CD 的 PCM 格式更高的音频质量。频率等于或高于 100 kHz，动态范围为 120 dB。本机通过 HDMI 插孔本机传输或接收 DSD 信号。

LFE 0.1 声道

该声道再现低频低音信号，并且频率范围是 20 Hz ~ 120 Hz。此声道被算作 0.1 声道，因为在 Dolby Digital 或 DTS 5.1 声道系统中，相比其它 5 声道再现的完整范围，它仅增强低频范围。

Neo:6

Neo:6 通过特定的解码器将传统的 2 声道声源解码为 6 声道播放。它使您以具有更高的分隔度的完整范围的声道进行播放，就好像数码分离信号播放。有两种模式：音乐音源“Music mode”和电影音源“Cinema mode”。

PCM（线性 PCM）

线性 PCM 是一种信号格式，在此格式下能在不使用任何压缩的情况下，对模拟音频信号进行数码化，录制和传输。这作为录制 CD 和 DVD 音频的一种方式而使用。PCM 系统使用一种技术，用来在很小的时间单位中对模拟信号的尺寸进行取样。代表“Pulse Code Modulation”，模拟信号被作为脉冲而编码，然后被调制以供录制。

取样频率和量化比特的数量

当数码化一个模拟音频信号时，每秒钟取样信号的次数被称为取样频率，而当将声音水平转化为数字值时的精确度被称为量化比特数量。能播放的数率的范围基于取样频率而决定，而代表声音水平差异的动态范围由量化比特数量而决定。原则上说，取样频率越高，能被播放的频率范围越宽，而量化比特的数量越高，能再现的声音水平的质量越高。

声场程序信息

CINEMA DSP

由于 Dolby Surround 和 DTS 系统原先是设计用于电影院的，在拥有许多扬声器和为声音效果而设计的剧院中能感受到最佳效果。由于家庭的条件，例如房间尺寸，墙面材料，扬声器数量等可能有很大的不同，听到的声音也不可避免地有所不同。根据实际测量到的大量数据，Yamaha CINEMA DSP 采用 Yamaha 的原始 DSP 技术，组合 Dolby Pro Logic, Dolby Digital 和 DTS 系统，以便在您自己家里的收听室中，提供影院般的视觉和听觉享受。

Compressed music enhancer

本机的 Compressed music enhancer 功能可以通过弥补压缩产品带来的和声损失，增强您的听觉氛围。结果，因为高频保真丧失以及由低频丧失造成的低频缺乏而引起的单调综合症得到补偿，从而改善了整个音响系统的性能。

SILENT CINEMA

Yamaha 开发了一种针对耳机的自然的现场感的声音效果 DSP 算法。为每个声场程序设置了针对耳机的参数，以在耳机中欣赏所有声场程序的精确再现。

Virtual CINEMA DSP

Yamaha 开发了 Virtual CINEMA DSP 算法，使您能使用虚拟环绕扬声器，在没有任何环绕扬声器的情况下，欣赏 DSP 环绕声效果。也可在不包含中央扬声器而最少只有两个扬声器的系统中，欣赏 Virtual CINEMA DSP。

视频信息

分量视频信号

使用分量视频信号系统时，视频信号被分隔成亮度的 Y 信号以及色度的 Pb 和 Pr 信号。由于每个这些信号都是独立的，使用此系统能更真实地再现色彩。由于从色彩信号中减去了亮度信号，分量信号也被称为“色差信号”。需要一个有分量输入插孔的监视器，以输出分量信号。

复合视频信号

使用复合视频信号系统时，视频信号包含三种基本视频图像元素：色彩，亮度和同步数据。视频装置上的复合视频插孔传输这三个合并的元素。

Deep Color

Deep Color 表示在显示器上使用不同的彩色深度，高于以前 HDMI 规格众多版本的 24 比特。这些多余的比特深度使得 HDTV 和其他显示器从数百万种颜色增加到数十亿种颜色，这可以消除屏幕上的色带问题，得到更加光滑的色相过渡以及精细的颜色渐变。增加的反差比可以在黑白之间表现出更多倍的灰色阴影。而且，Deep Color 也在 RGB 或 YCbCr 彩色空间的区间内提供了更多的颜色数目。

HDMI

HDMI (High-Definition Multimedia Interface) 是第一个业界支持的、非压缩、全数码音频/视频界面。可提供任意源（比如机顶盒或 AV 接收机）和音频/视频监视器（比如数码电视）之间的界面，HDMI 支持标准的、加强的或高分辨率的视频以及多声道数码音频，仅使用一根缆线。HDMI 传输所有 ATSC HDTV 标准，支持 8 声道数码音频，其带宽还可以满足未来的增强或其它要求。当与 HDCP (High-bandwidth Digital Content Protection) 共用时，HDMI 提供安全的音频/视频界面，可以满足内容供应商以及系统操作者的安全要求。有关 HDMI 更多信息，请访问 HDMI 网站“<http://www.hdmi.org/>”。

“x.v.Color”

受 HDMI 版本 1.3 所支持的一个色彩空间标准。它的色彩空间要比 sRGB 更广，能够用来表达迄今为止无法表达的一些色彩。在保持与 sRGB 标准色域兼容的同时，“x.v.Color”扩展了色彩空间，因此能生成更生动自然的影像。它对静物图画和计算机图像效果最佳。



关于 HDMI™ 的信息

■ HDMI 信号兼容

音频信号

音频信号类型	音频信号格式	兼容媒体
2 声道线性 PCM	2 声道, 32-192 kHz, 16/20/24 比特	CD, DVD- 视频, DVD- 音频等。
多声道线性 PCM	8 声道, 32-192 kHz, 16/20/24 比特	DVD-Audio、蓝光碟片、HD DVD、等。
DSD	2/5.1ch, 2.8224 MHz, 1 比特	SACD 等。
比特流	Dolby Digital, DTS	DVD- 视频等。
比特流 (高分辨率音频)	Dolby TrueHD, Dolby Digital Plus, DTS-HD Master Audio, DTS-HD High Resolution Audio, DTS Express	蓝光碟片或 HD DVD 播放机, 等。

- 如果输入源装置可以解码音频解说的比特流音频信号, 通过数码音频输入 (光纤或同轴) 连接, 您就可以播放混合有音频解说的音频源。
- 参考输入源装置附带的使用说明书, 并妥当设置该装置。

注

- 当 CPPM 拷贝保护的 DVD 音频播放时, 根据 DVD 播放机类型的不同, 视频和音频信号也许不能输出。
- 本机不兼容 HDCP 非兼容的 HDMI 或 DVI 装置。
- 详情请参阅附带的使用说明书。
要在本机解码音频比特流时, 要妥当设置输入源装置, 使得该装置直接输出比特流音频信号 (而不是在该装置上解码音频比特流信号)。
- 本机不兼容蓝光碟片或 HD DVD 的音频解说功能 (例如, 某些从互联网上下载的音频内容)。本机不播放蓝光碟片或 HD DVD 内容的音频解说。

视频信号

本机与带有以下分辨率的视频信号兼容:

- 480i/60 Hz
- 576i/50 Hz
- 480p/60 Hz
- 576p/50 Hz
- 720p/60 Hz, 50 Hz
- 1080i/60 Hz, 50 Hz
- 1080p/60 Hz, 50 Hz, 24 Hz

关于商标



经 Dolby Laboratories 授权生产。Dolby, Pro Logic 和双 D 标志均为 Dolby Laboratories 的商标。



本产品的生产得到以下美国专利号的许可:

5, 451, 942; 5, 956, 674; 5, 974, 380; 5, 978, 762; 6, 226, 616; 6, 487, 535, 以及其他美国和世界范围所颁布的或正在申请的专利。DTS 是注册商标, DTS 标记、符号、DTS-HD 和 DTS-HD Master Audio 是 DTS, Inc. 的商标 © 1996-2007 DTS, Inc. 版权所有。

iPod™, iPhone™

“iPod”是 Apple Inc. 的商标, 在美国和其他国家注册。“iPhone”是 Apple Inc. 的商标。

Bluetooth™

Bluetooth 是 Bluetooth SIG 的注册商标, 并且由 Yamaha 按许可协议使用。

HDMI

“HDMI”, “HDMI”标记和 “High-Definition Multimedia Interface”是 HDMI Licensing LLC 的商标或注册商标。

SILENT™
CINEMA

“SILENT CINEMA”是 Yamaha Corporation 的商标。



规格

■ 输入插孔

- 模拟音频
 - 音频 x 5 (AV5, AV6, AUDIO1, AUDIO2, V-AUX)
- 数码音频
 - 光纤 x 2 (AV1, AV4)
 - 同轴 x 2 (AV2, AV3)
- 视频
 - 复合 x 5 (AV3, AV4, AV5, AV6, V-AUX)
 - 分量 x 2 (AV1, AV2)
- 其他
 - HDMI x 4
 - DOCK x 1 (AUDIO, VIDEO [复合])

■ 输出插孔

- 模拟音频
 - 扬声器输出 x 5ch (FRONT L/R, CENTER, SURROUND L/R)
 - PRE OUT x 2 (SURROUND BACK L/R)
 - 超低音扬声器输出 x 1
 - AV OUT x 1
 - AUDIO OUT x 1
- 视频
 - MONITOR OUT
 - 分量 x 1
 - 复合 x 1
 - AV OUT
 - 复合 x 1
- 其他
 - HDMI OUT x 1

■ HDMI

- HDMI 规格：Deep Color, “x.v.Color”, Auto Lips Sync, ARC (Audio Return Channel)
- 视频格式（中继模式）
 - VGA
 - 480i/60 Hz
 - 576i/50 Hz
 - 480p/60 Hz
 - 576p/50 Hz
 - 720p/60 Hz, 50 Hz
 - 1080i/60 Hz, 50 Hz
 - 1080p/60 Hz, 50 Hz, 24 Hz
- 音频格式
 - Dolby Digital
 - DTS
 - DSD 6ch
 - Dolby Digital Plus
 - Dolby TrueHD
 - DTS-HD
 - PCM 2ch-8ch（最大 192 kHz/24 比特）
- 内容保护：HDCP 兼容
- 兼容解码格式
- 解码格式
 - Dolby True HD, Dolby Digital Plus
 - DTS-HD Master Audio, DTS-HD High Resolution, DTS Express
 - Dolby Digital, Dolby Digital EX
 - DTS, DTS 96/24, DTS-ES Matrix 6.1, DTS-ES Discrete 6.1

• 后解码格式

- Dolby Pro Logic
- Dolby Pro Logic II Music, Dolby Pro Logic II Movie, Dolby Pro Logic II Game
- Dolby Pro Logic IIx Music, Dolby Pro Logic IIx Movie, Dolby Pro Logic IIx Game
- DTS Neo:6 Music, DTS Neo:6 Cinema

■ 音频部分

- 前声道、中央声道、环绕声道的最小 RMS 输出功率
 - [美国和加拿大型号]
 - (1kHz, 0.9% THD, 8Ω)
 - FRONT L/R 105 W/ch
 - CENTER 105 W
 - SURROUND L/R 105 W/ch
 - [其它型号]
 - (1 kHz, 0.9% THD, 6 Ω)
 - FRONT L/R 105 W/ch
 - CENTER 105 W
 - SURROUND L/R 105 W/ch
- 动态功率（IHF）
 - [美国和加拿大型号]
 - 前扬声器 8/6/4/2 Ω 110/130/160/180 W
 - [其它型号]
 - 前扬声器 6/4/2 Ω 110/130/150 W
- 最大有效输出功率（JEITA）
 - [中国、韩国、通用和亚洲型号]
 - 1 kHz, 10% THD, 6 Ω 140 W
- 最大输出功率 [英国、欧洲和亚洲型号]
 - 1 kHz, 0.7% THD, 4 Ω 120 W
- IEC 输出功率 [英国、欧洲和亚洲型号]
 - 前扬声器 1 kHz, 0.9% THD, 8 Ω 105 W+105 W
- 动态余量 [美国和加拿大型号]
 - 8 Ω 0.2 dB

- 输入灵敏度 / 输入阻抗
AV5, 等 200 mV/47 k Ω
- 最大输入电压
AV5, 等 (1 kHz, 0.5% THD) 2.3 V 或更大
- 额定输出电压 / 输出阻抗
AUDIO OUT 200 mV/1.2 k Ω
SUBWOOFER (2ch Stereo & Front: Small)
..... 1.0 V/1.2 k Ω
- 耳机插孔额定输出 / 阻抗
AV5, 等 (1 kHz, 50 mV, 8 Ω) 100 mV/470 Ω
- 频率响应
AV5 至 FRONT 10 Hz ~ 100 kHz, +0/-3 dB
- 总谐波失真
AV5, 等至 FRONT (DIRECT)
[美国和加拿大型号] (1 kHz, 50 W, 8 Ω)
..... 0.06% 或以下
[其他型号] (1 kHz, 50 W, 6 Ω) 0.06% 或以下
- 信噪比 (IHF-A 网络)
AV5, 等 (DIRECT) 输入缩短 (250 mV 至前扬声器)
..... 100 dB 或更大
- 残余噪音 (IHF-A 网络)
前扬声器 150 μ V 或以下
- 声道分隔 (1 kHz/10 kHz)
AV5, 等 (5.1 k Ω 缩短) 60 dB/45 dB 或更大
- 音量控制 MUTE/-80 dB ~ +16.5 dB
- 音调控制 (前扬声器)
BASS 增强 / 截取 \pm 10 dB/2 dB (50 Hz)
BASS 转折频率 350 Hz
TREBLE 增强 / 截取 \pm 10 dB/2 dB (20 kHz)
TREBLE 转折频率 3.5 kHz
- 过滤特性 (fc=40/60/80/90/100/110/120/160/200 Hz)
H.P.F. (前、中央、环绕、后环绕) 12 dB/oct.
L.P.F. (超低音扬声器) 24 dB/oct.

■ 视频部分

- 视频信号类型
[美国、加拿大、韩国和通用型号] NTSC
[其它型号] PAL
- 信号水平
复合视频 1 V_{p-p}/75 Ω
分量视频 1 V_{p-p}/75 Ω (Y), 0.7 V_{p-p}/75 Ω (PB/PR)
- 最大输入水平 1.5 V_{p-p} 或更大
- 信噪比 50 dB 或更高
- 频率响应 [MONITOR OUT]
分量 5 Hz ~ 60 MHz, -3 dB

■ FM 部分

- 调谐范围
[美国和加拿大型号] 87.5 到 107.9 MHz
[亚洲和通用型号] 87.5/87.50 到 108.0/108.00 MHz
[其它型号] 87.50 到 108.00 MHz
- 50 dB 静噪灵敏度 (IHF)
单声道 3.0 μ V (20.8 dBf)
- 信噪比 (IHF)
单声道 / 立体声 74 dB/69 dB
- 谐波失真 (1 kHz)
单声道 / 立体声 0.3/0.3%
- 天线输入 (非平衡) 75 Ω

■ AM 部分

- 调谐范围
[美国和加拿大型号] 530 到 1710 kHz
[亚洲和通用型号] 530/531 到 1710/1611 kHz
[其它型号] 531 到 1611 kHz

■ 一般

- 电源
[美国和加拿大型号] AC 120 V, 60 Hz
[通用型号] AC 110/120/220/230-240 V, 50/60 Hz
[中国型号] AC 220 V, 50 Hz
[韩国型号] AC 220 V, 60 Hz
[澳大利亚型号] AC 240 V, 50 Hz
[英国和欧洲型号] AC 230 V, 50 Hz
[亚洲型号] AC 220/230-240 V, 50/60 Hz
- 功耗
[美国和加拿大型号] 270 W/320 VA
[其它型号] 280 W
- 待机功耗
HDMI 控制关闭 /Standby Through 关闭 0.2 W 或以下
HDMI 控制打开 /Standby Through 关闭 1.2 W 或以下
HDMI 控制打开 /Standby Through 打开 3 W 或以下
- 尺寸 (W x H x D)
435 x 151 x 364 mm
- 重量
8.4 kg

* 规格时有变更, 恕不另行通知。

索引

数字

- 5.1- 声道扬声器布局..... 10
- 6.1- 声道扬声器布局..... 10
- 7.1- 声道扬声器布局..... 10

A

- Adaptive DRC, Sound Setup..... 53
- Advanced Setup 菜单..... 65
- AM 天线连接..... 22
- AM 调谐..... 34
- Audio In, Option 菜单..... 46
- Audio, HDMI Setup..... 56
- AUDIO 插孔..... 14
- Auto Preset, Option 菜单..... 47
- AutoPowerDown, Func. Setup..... 58

B

- BD 播放机连接..... 17
- Bluetooth™ 装置播放..... 42
- 便携式音频播放机连接..... 21

C

- CINEMA DSP 指示器..... 7
- Clear Preset, Option 菜单..... 47
- COAXIAL 插孔..... 14
- COMPONENT VIDEO 插孔..... 14
- Config, Speaker Setup..... 49
- Connect, Option 菜单..... 47
- Control, HDMI Setup..... 55
- 插孔..... 14
- 超低音扬声器..... 9
- 重复播放, iPod/iPhone..... 41

D

- D. Range, Sound Setup..... 54
- Decoder Mode, Option 菜单..... 45
- Dimmer, Func. Setup..... 58

- Disconnect, OPTION 菜单..... 47
- Distance, Speaker Setup..... 51
- DSP Parameter..... 59
- DVD 播放机连接..... 17
- 低频声音调节..... 28
- 电视监视器连接..... 15
- 多信息显示..... 7

E

- Equalizer, Speaker Setup..... 51
- EXTD Surround, Option 菜单..... 45

F

- FM Mode, Option 菜单..... 47
- FM 天线连接..... 22
- FM 调谐..... 34
- Func. Setup..... 57

G

- 改变扬声器阻抗..... 12
- 高频声音调节..... 28
- 光标指示器..... 7

H

- HDMI 控制功能..... 67
- HDMI Setup..... 54
- HDMI 插孔..... 14
- HDMI 指示器..... 7
- 后部面板..... 6
- 后环绕扬声器..... 9, 11
- 环绕扬声器..... 9

I

- Init Volume, Sound Setup..... 54
- INIT, Advanced Setup 菜单..... 66
- Input Rename, Func. Setup..... 57
- iPhone™ 播放..... 39

- iPod™ 播放..... 39

L

- Level, Speaker Setup..... 51
- Lipsync, Sound Setup..... 53
- 缆线插头..... 14
- 连接..... 9
- 连接扬声器..... 11

M

- Max Volume, Sound Setup..... 54
- Memory Guard..... 58
- MUTE 指示器..... 7

O

- OPTICAL 插孔..... 14
- Option 菜单..... 44

P

- Pairing, Option 菜单..... 47
- PHONES 插孔..... 5
- PORTABLE 插孔..... 14

Q

- 前部面板..... 5
- 前部面板显示器..... 7
- 前扬声器..... 9

R

- REMOTE ID, Advanced Setup 菜单..... 66
- Repeat, Option 菜单..... 47
- ReturnChan, HDMI Setup..... 55

S

- SCENE 功能..... 29
- Setup menu..... 48

Shuffle, Option 菜单.....	47	遥控器.....	8
Signal Info, Option 菜单.....	46	遥控器电池安装.....	4
Sound Setup	53	遥控器, 控制其他装置.....	62
SP IMP., Advanced Setup menu.....	65	音调控制.....	28
Speaker Setup.....	49	音频返回声道功能.....	69
Standby Charge, Option 菜单.....	47	预设调谐.....	35
Standby, HDMI Setup.....	55		
设置声场程序参数.....	59	Z	
设置扬声器.....	23	正常调谐.....	34
声场程序.....	29	直接解码模式.....	30
视频摄像机连接.....	21	直接模式.....	31
手动预设.....	36	中央扬声器.....	9
随机播放, iPod/iPhone.....	41	自动交通信息接收.....	38
		自动预设.....	35
T			
Test Tone, Speaker Setup.....	52		
TrafficProgram, Option 菜单.....	47		
TU, Advanced Setup menu.....	66		
TVAudio, HDMI Setup.....	55		
提供的配件.....	4		
调谐器指示器.....	7		
V			
VIDEO AUX 输入盖.....	4		
VIDEO 插孔.....	14		
VOLTAGE SELECTOR.....	6		
VOLUME	5		
Volume Trim, Option 菜单.....	45		
VOLUME 指示器.....	7		
W			
外部装置连接.....	14		
无线电数据系统调谐.....	37		
Y			
YPAO.....	23		
扬声器布局.....	10		
扬声器连接.....	9		
扬声器指示器.....	7		

遥控器贴纸 (中文)

下图为已贴上中文贴纸的遥控器。

