

 **YAMAHA**  
**sonogenic**  
SHS-300

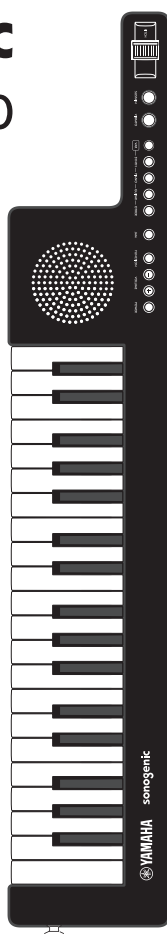

## 使用者手冊

在使用本樂器前，請務必先行閱讀第5-7頁的「注意事項」。

繁中

# 使用須知

本產品使用電池或外部電源（變壓器）。請勿將本產品連接到如手冊及名牌上所示或 Yamaha 特定推薦之電源或變壓器以外的任何電源或變壓器。

**警告：**請勿將本產品放置在任何人可能踩踏、絆倒或翻倒任何電源或連接線的位置。不建議使用延長線！如果您必須使用延長線，最小線徑必須為18AWG的25英尺(或以下)線路（美國線規）。注意：AWG數字越小，電流處理能力越大。如需更長的延長線，請諮詢當地電工。

本產品只能與隨附的配件，或者 Yamaha 推薦的推車、立架或琴架一起使用。如果使用推車等配件，請遵守配件產品隨附的所有安全標記和說明。

## 規格視情況變更：

本手冊中於印刷時所包含的資訊正確。但是Yamaha保留更改或修改任何規格的權利，恕不另行通知或更新現有設備的義務。

本產品單獨使用或與擴大機和耳機或揚聲器組合使用，可能會產生過高的聲量，導致永久性聽力損失。請勿長時間以高音量或會造成不適的聲量進行操作。如果您遭受任何聽力損失，或有耳鳴的症狀，應向視聽檢查師進行諮詢。

**重要：**音量越大，越容易在短時間內造成傷害。

部分Yamaha產品可能配有長椅及/或配件安裝固定裝置。這些固定裝置會隨產品提供或作為選用配件提供。其中部分配件是設計由經銷商組裝或安裝。在使用之前，請確保長椅穩固，且任何選用的固定裝置（如果適用）都妥當擺置好。

Yamaha提供的長椅僅作為座位使用。建議不要用於其他用途。

## 注意：

由於缺乏功能或效果如何運作之相關知識（當設備按設計執行時）而產生的服務費不在製造商的保固範圍內，因此責任歸屬為設備所有者。申請維修之前，請仔細閱讀本手冊並諮詢經銷商。

## 環境問題：

Yamaha致力於生產既安全又環保的產品。我們誠摯相信，本公司的產品和生產方法符合這些目標。為了遵循法規條文與精神，我們希望您了解以下內容：

## 電池注意事項：

本產品可能包含一個焊接在樂器內的小型非充電電池（如適用）。這類電池的平均壽命約為五年。需要更換時，請聯絡合格的服務代理商進行更換。

本產品也可使用「家用型」電池。其中可能有些是可充電的電池。請確認正在充電的電池是可充電的電池，且充電器適用於該充電電池。

安裝電池時，請勿將舊電池與新電池混合使用，也請勿混用不同類型的電池。電池必須正確安裝。若不相容或安裝不正確，可能會導致過熱和電池盒破裂。

## 警告：

請勿嘗試拆解或焚燒任何電池。請將所有電池放置在孩童無法取得的位置。請根據您所在地區的法律規定，及時處理廢棄電池。注意：請諮詢您所在地區的任何家用電池零售商，取得電池棄置資訊。

## 棄置注意事項：

如果此產品損壞無法修復，或因故而被判斷使用壽命已結束，請遵守所有與處理含鉛、電池、塑料等產品有關的本地、州與聯邦法規。如果您的經銷商無法為您提供幫助，請直接與 Yamaha 聯繫。

## 名牌位置：

名牌位於產品底部。型號、序號、電源規格等皆標示於此名牌上。您應在下面提供的空白處謄寫型號、序號和購買日期，並保留本手冊，作為永久購買記錄。

## 型號

---

## 序號

---

## 購買日期

---

92-BP (底部)

# 請妥善保管本手冊

## 美國聯邦通訊委員會 (FCC) 資訊

### 1. 重要通知：請勿改裝本機！

當依手冊內所指示安裝時，本產品即符合 FCC 需求。若未獲 Yamaha 同意即進行改裝，可能會失去 FCC 所授予的限，無法使用本產品。

### 2. 重要：

將本產品連接至附件和 / 或其他產品時，限使用高品質之屏蔽式纜線。請務必使用本產品所附之纜線。也請遵照所有安裝指示；未遵照指示，將會取消 FCC 之授權，無法在美國使用本產品。

### 3. 注意事項：本產品已通過檢測並符合 FCC 規則第 15 章 "B" 級數位裝置限制之規定。符合這些規定可以合理確保在住宅環境中使用本產品時，不會對其他電子裝置產生有害干擾。本產品會產生 / 使用無線電波頻率，如果未依照使用者手冊指示安裝及使用，會對其他電子組件的操作產生有害干擾。符合 FCC 規則並不保證在所有安裝情況下皆不會產生干擾。如果藉由開/關電源，判定本產品會產生干擾，請試著使用下列其中一種措施來解決問題：

利用不同電源迴路之電源插座或安裝 AC 線性濾器。

如果遇到收音機或電視干擾，請重新安裝或調整天線；如果天線導線為 300 歐姆饋線，請更換為同軸電纜。

如果這些修正措施無效，請洽詢經授權銷售這類產品的當地零售商。如果聯絡不到零售商，請洽 Yamaha Corporation of America A/V Division，6600 Orangethorpe Ave, Buena Park, CA 90620。

上述聲明僅適用於 Yamaha Corporation of America 或分支單位所經銷之產品。

\* 僅適用於 Yamaha Corporation of America 經銷之產品。

(class B)

### 遵循資訊聲明 ( 供應商符合性流程聲明 )

責任方：Yamaha Corporation of America  
地址：6600 Orangethorpe Ave., Buena Park, Calif. 90620  
電話：714-522-9011  
裝置類別：數位鍵盤  
型號：SHS-300

本裝置符合 FCC 規則第 15 章之規定。

進行操作的兩個前提：

- (1) 此裝置不會導致有害的干擾，且
- (2) 此裝置必須接受任何所接收到的干擾，包括可能導致非預期操作的干擾。

\* 僅適用於 Yamaha Corporation of America 經銷之產品。

(FCC SDoC)

型號、序號、電源需求等標示於設備底部的名牌上或該名牌附近。請您在下面提供的空白處註明此序號，並將本手冊保留為您的永久購買記錄，以便在產品失竊時幫助識別。

型號

---

序號

---

(bottom\_en\_01)

### 使用者收集和處理舊設備和廢舊電池的資訊：



這些符號出現在產品、包裝和 / 或隨附文件中，表示使用過的電氣和電子產品與電池不應與日常垃圾混合。

為了妥善處理、回收和再利用舊產品和廢舊電池，請根據您的國家法規將其帶到適用的收集點。

透過正確處理這些產品和電池，您將有助於節省寶貴的資源，並防止任何可能由於不適當的廢物處理而對人類健康和環境造成的潛在負面影響。

如需舊產品和電池收集和回收的詳細資訊，請聯繫當地政府部門、廢物處理服務，或您購買產品的銷售點。



**針對歐盟的商業使用者：**

如果您想丟棄電氣和電子設備，請聯繫您的經銷商或供應商以取得詳細資訊。

**有關歐盟以外其他國家的處置資訊：**

這些符號僅在歐盟有效。如果您想丟棄這些物品，請聯繫當地政府部門或經銷商，並詢問正確的處理方法。



**注意電池符號（底部兩個符號範例）：**

該符號可與化學符號結合使用。在這種情況下，它符合歐盟電池環保指令所涉及化學品的要求。

**Cd**

(weee\_battery\_eu\_en\_02)

# 注意事項

請在操作之前詳閱下述內容

請將本手冊放在安全便利的地方，  
以備日後參考。



請一律遵循下列基本預防措施，以避免因觸電、短路、損壞、火災或其他危險而導致嚴重傷害甚至死亡。這些預防措施包括但不限於下列內容：

## 電源供應器

- 請勿將USB連接線放在加熱器或散熱器等熱源附近。另外，請勿過度彎曲或以其他方式損壞連接線，或在連接線上放置重物。
- 僅能使用樂器指定的正確電壓。所需電壓印在樂器的名牌上。
- 請勿將隨附的USB連接線用於其他樂器，否則可能會導致樂器損壞或過熱。
- 定期檢查電源插頭，清除可能積聚在其上的污垢或灰塵。

## 請勿開啟

- 本樂器不包含使用者可自行維修的部件。請勿以任何方式打開樂器，或嘗試拆卸、改裝內部組件。如果發生故障，請立即停止使用，再請合格的Yamaha 維修人員進行檢查。

## 潮濕警告

- 請勿將樂器暴露在雨中、用於靠近水源或潮濕的環境中，或將任何可能導致液體潑灑至樂器縫隙的容器（如花瓶、水瓶或玻璃杯）置於其上。如果任何液體（如水）滲入樂器，請立即關閉電源並從交流電插座上拔下電源線，再請合格的Yamaha 維修人員檢查樂器。
- 請勿在雙手潮濕時插拔電源插頭。

## 火源警告

- 請勿將燃燒中的物品（如蠟燭）放在本設備上，以免翻倒引起火災。

## 對電子醫療設備的影響

- 無線電波可能會影響電子醫療設備。
  - 請勿在醫療設備附近，或限制使用無線電波的區域內使用本產品。
  - 請勿在植入心律調整器之患者的15公分（6英寸）範圍內使用本產品。

## 電池

- 請遵循下列注意事項。否則可能導致爆炸、火災、過熱或電池液洩漏。
  - 請勿改造或拆解電池。
  - 請勿將電池丟入火中。
  - 請勿嘗試為非充電電池充電。
  - 將電池與金屬物品（如項鍊、髮夾、硬幣和鑰匙）分開放置。
  - 僅能使用指定的電池類型（第 33 頁）。
  - 使用新電池；所有電池都是相同類型、相同型號，並由同一製造商生產。

- 務必確保所有電池都符合+/-極性標記插入。
- 當電池電量耗盡或長時間不使用本樂器時，請從樂器中取出電池。
- 使用鎳氫電池時，請按照電池隨附的說明進行操作。充電時僅能使用指定的充電器設備。
- 請讓孩童遠離電池，以免孩童吞食電池。
- 如電池漏液，請避免接觸洩漏的液體。如果電池液接觸到眼睛、口腔或皮膚，請立即用水沖洗並就醫。電池液具有腐蝕性，可能導致視力喪失或化學灼傷。

## 如果您發現任何異常

- 出現下列其中一項問題時，請立即關閉電源開關，並從插座上拔下電源插頭。(如果您使用的是電池，請從樂器中取出所有電池。)接著請 Yamaha 服務人員檢查設備。
  - 電源線或插頭磨損或損壞。
  - 設備散發異常氣味或冒煙。
  - 有物體掉入樂器中。
  - 使用樂器時突然沒有聲音。



請一律遵循下列基本預防措施，以避免對您或他人造成身體受傷，或者損壞樂器或其他財產。這些預防措施包括但不限於以下內容：

## 電源 / 交流電變壓器

- 請勿使用多功能接頭將樂器連接至電源插座，否則可能導致音質降低，或者可能導致插座過熱。
- 從樂器或插座拔除電源插頭時，請務必握住插頭而非USB連接線。直接拉扯連接線可能會導致連接線受損。
- 當長時間不使用樂器，或遇到雷雨期間，請從插座拔除電源插頭。
- 請固定使用指定的USB電源變壓器(請參照第17、23、26、33頁)。使用錯誤的變壓器可能會導致樂器損壞或過熱。

## 擺放位置

- 請勿將樂器放置在不穩的地方，以免意外傾倒。
- 在移動樂器之前，請移除所有連接配線，以免纜線受損，或導致任何人被電線絆倒受傷。
- 使用電源插頭時，請確保您使用的交流電插座放置於伸手可及之處。如發生故障，請立即關閉電源開關並從插座拔除插頭。即使電源開關閉閉，仍有最低電流量導向產品。若長時間不使用本產品，請務必從牆上的交流電插座拔除電源線。

## 連接

---

- 在將樂器連接到其他電子組件之前，請關閉所有組件的電源。在打開或關閉所有組件的電源之前，請將所有音量設至最小。
- 請務必將所有組件的音量設定為最低音量，再於演奏樂器時逐漸調高音量控制，以達所需的聆聽音量。

不使用樂器時，請務必關閉電源。

即使 [  ] (待機 / 開) 開關處於待機狀態 (顯示螢幕關閉)，仍有最低電流量導向樂器。如果長時間不使用本樂器，請務必從牆上的交流電插座拔除電源線。

請務必根據當地法規丟棄廢舊電池。

## 使用注意事項

---

- 請勿將手指或手插入樂器的任何間隙。
- 切勿將紙張、金屬或其他物體插入或投入到面板或鍵盤的縫隙中。這可能會使您或他人受傷，損害樂器或其他財產，或導致故障。
- 請勿重壓樂器，或在樂器上放置重物，也不要過度用力操作按鈕、開關或連接器。
- 請避免讓嬰孩接觸小零件，造成吞食意外。
- 請勿長時間以高音量或會造成不適的音量使用本樂器 / 設備或耳機，否則可能導致永久性聽力損失。如果您遭受任何聽力損失，或有耳鳴的症狀，請諮詢醫生。
- 使用背帶時，請確定背帶牢牢固定在樂器上。
- 請勿透過背帶提起樂器，以免導致嚴重傷害或損壞樂器。
- 請勿粗暴地對待樂器，例如甩動樂器等。這可能使樂器上的背帶脫落而導致意外事故，像是樂器掉落或傷到附近的人。

若因不當使用或擅自改裝樂器而造成損失，或者資料遺失或損壞，Yamaha概不負責。

## 注意

為避免產品故障 / 損壞、資料損壞或其他財產損壞，請遵循以下注意事項。

### ■ 操作

- 請不要在電視、收音機、立體聲設備、行動電話或其他電子設備附近使用本樂器。否則，樂器、電視或收音機可能會產生噪音。當您將一併使用樂器與iPad、iPhone或iPod touch上的應用程式，我們建議您在設備上將「飛行模式」設定為「開啟」，並開啟藍牙，以免通訊過程產生噪音。
- 請勿將樂器暴露於過多的灰塵或振動中、極冷或極熱的環境中（如陽光直射處、暖氣機附近或白天的車內），以防止面板變形、內部組件損壞或操作不穩定。（已驗證的操作溫度範圍：5°–40°C 或 41°–104°F）
- 請勿在樂器上放置乙烯、塑料或橡膠物體，否則可能會使面板或鍵盤褪色。

### ■ 保養

- 清潔樂器時，請使用柔軟的乾布。請勿使用油漆稀釋劑、溶劑、酒精、清潔液或化學浸漬擦拭布。

### ■ 儲存資料

- 關閉電源時，本樂器會保留某些資料（如第30頁所述）。但是，如遇故障、操作錯誤等原因，儲存的資料可能會遺失。

## 資訊

### ■ 關於版權

- 除個人使用外，嚴禁複製市售的音樂資料，包括但不限於MIDI資料和/或音訊資料。
- 本產品包含並隨載 Yamaha 擁有版權的內容或版權所有者授權 Yamaha 使用的內容。根據著作權法和其他相關法律，您不得散佈與本產品的內容相同或相似的內容。
  - \* 上述內容包括電腦程式、伴奏資料、MIDI 資料、WAVE 資料、錄音資料、樂譜、樂譜資料等。
  - \* 您毋須取得Yamaha公司之許可，即可散佈使用這些內容所錄製之表演或音樂作品。

### ■ 關於本手冊

- 本手冊所示的插圖僅供參考，可能與您的樂器有所不同。
- 型號名稱末尾的字母（“WH”或“BU”）是樂器的顏色資訊。由於只是表示顏色用，本手冊省略了這些字母。
- iPhone、iPad、iPod touch 和 Lightning 是 Apple Inc. 在美國和其他國家 / 地區註冊的商標。
- Android™ 是 Google LLC 的商標。
- Bluetooth® 標誌為 Bluetooth SIG, Inc. 註冊商標。Yamaha 獲得授權可合法使用。



- 本手冊所使用的公司與產品名稱分別代表各公司的商標與註冊商標。



## 關於藍牙

藍牙是一種使用 2.4GHz 頻段的無線通訊技術，為大約 10 公尺 ( 33 英尺 ) 區域內的設備進行通訊。

### ■ 處理藍牙通訊

- 藍牙相容設備所使用的 2.4GHz 頻段是許多類型設備共享的無線頻段。雖然藍牙相容設備所使用的技術幾乎不影響使用相同無線電頻段的其他組件，但是無法完全消除影響，且這種影響可能降低通訊速度或縮短通訊距離，而且在某些情況下會中斷通訊。
- 根據通訊設備之間的距離、障礙物的存在與否、無線電波條件和設備類型，訊號傳輸的速度和通訊距離可能會有所不同。
- Yamaha並不保證本機與藍牙功能相容的裝置之間，皆能進行無線連接。

如果底部標籤的右上角有“Y”的標示，表示您所使用的樂器不具備藍牙功能。

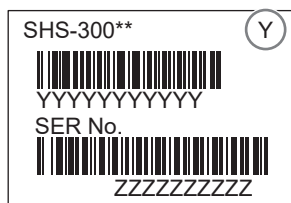

感謝您購買 Yamaha 數位鍵盤！

本樂器不僅可以讓您享受彈奏鍵盤的樂趣，甚至可以像吉他一樣背在肩上，還可以透過連接智慧裝置內建的應用軟體“Chord Tracker”，為您提供功能強大、饒有趣味的器具，讓您伴著您最愛的音樂輕鬆地演奏。

我們建議您仔細閱讀本手冊，以便充分利用本樂器先進便捷的功能。

同時也建議您將本手冊放在安全便利的地方，以備將來參考。

## 關於手冊

本樂器有下列文件和說明內容。



### 使用者手冊（本書）

說明如何開始使用本樂器以及如何使用主要功能「Jam」功能。



### MIDI參考手冊（線上手冊）

提供關於本樂器的MIDI相關資訊。

若要取得線上手冊（PDF），請造訪 Yamaha Downloads 網站，接著輸入型號名稱以搜索所需文件。

### Yamaha Downloads

<https://download.yamaha.com/>

## 內含配件

- 使用者手冊 x1
- USB連接線 x1
- 背帶 x1
- 線上會員產品註冊 x1

# 內容

面板組件的功能 .....	12
設定 .....	15
嘗試演奏各種樂器聲音 .....	20
享受使用 Jam 功能演奏 .....	21
設定 MIDI 操作 .....	26
個人化設定 .....	28
備份和初始化 .....	30
疑難排解 .....	31
規格 .....	33
索引 .....	35
鼓組音色一覽表 .....	36

# 面板組件的功能

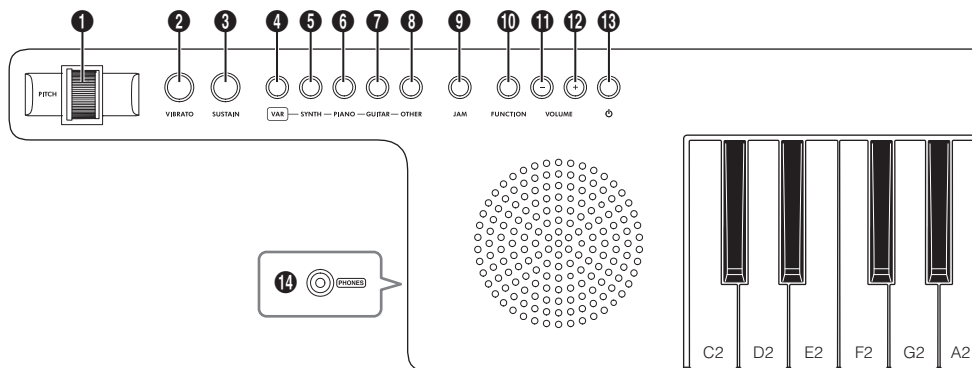

## ❶ [PITCH] (音高) 滑輪

能為您使用鍵盤彈奏的音符添加平滑的音高變化。請將滑輪滾向您的方向以提高音高，或反向滾動以降低音高。搭配 [FUNCTION] 按鈕可以改變音高滑輪的方向 (請參閱第28頁)。

## ❷ [VIBRATO] (顫音) 按鈕

請按下按鈕，以為您使用鍵盤彈奏的音符添加顫音效果。

## ❸ [SUSTAIN] (延音) 按鈕

請按下按鈕，以為您使用鍵盤彈奏的音符添加延音效果。放開則是停止效果。

## ❹ [VAR] (變化效果) 指示燈

樂器開啟時會亮燈，燈光顏色代表設定的音色。請參閱第20頁以了解音色與燈光顏色的對應關係。

## ❺ [SYNTH] (合成器) 按鈕

每次按下按鈕，可從三種合成器音色當中選擇一種。

## ❻ [PIANO] (鋼琴) 按鈕

每次按下按鈕，可從三種鋼琴音色當中選擇一種。

## ❼ [GUITAR] (吉他) 按鈕

每次按下按鈕，可從三種吉他音色當中選擇一種。

## ❽ [OTHER] (其他) 按鈕

每次按下按鈕，可從其他三種音色當中選擇一種。

## ❾ [JAM] 按鈕

每次按下按鈕，將打開 Jam 功能 (指示燈亮起)、依序選擇 Jam 模式，接著關閉 Jam 功能 (指示燈熄滅)。第25頁有詳細 Jam 模式介紹。

### 注意

當 Jam 模式開啟，且樂器接收新 MIDI 資料時，指示燈會短暫閃動。

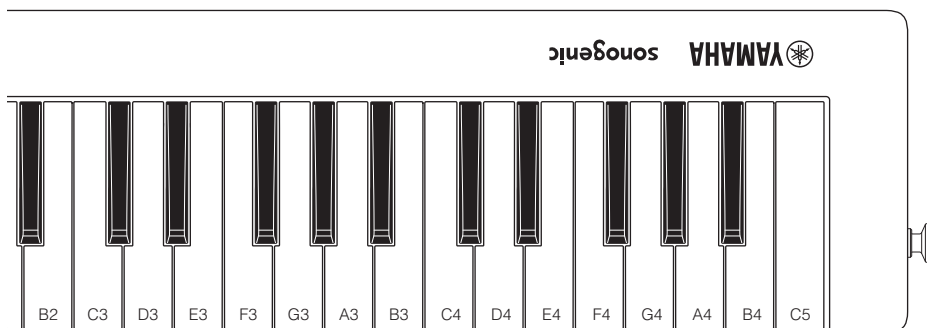

### 10 [FUNCTION] (功能) 按鈕

提供各種功能。請在按住按鈕的同時，按下琴鍵，以讓功能作用於琴音。詳細請見第28頁。

### 11 音量 [-] 按鈕

每次按下按鈕，將降低樂器音量。按下按鈕不放則持續降低音量。

### 12 音量 [+] 按鈕

每次按下按鈕，將提高樂器音量。按下按鈕不放則持續提供音量。

注意

- 設定範圍為 0–15；預設值為 13。
- 若要重新設定預設值，請同時按音量鍵 VOLUME [-] 和 VOLUME [+]。

### 13 [⏻] (待機 / 開) 按鈕

請按下按鈕以開啟樂器電源，[VAR] 指示燈將跟著亮起。若按住按鈕超過一秒，樂器將切換為待機模式。

### 14 [PHONES] (耳機) 插孔

用於連接一對立體聲耳機和迷你立體聲耳機插頭 (3.5 mm)。當耳機連接到此插孔時，樂器的內建揚聲器會自動停止發出聲音。如此一來，舉例而言，您可連結外部擴音機，以驅動外部揚聲器。

#### ⚠ 警告

- 為防止喪失聽力，請避免長時間以高音量使用耳機。
- 連接樂器到其他電子組件之前，請先關閉所有組件的電源。在開啟或關閉電子組件的電源時，請確保將所有音量設定至最小，避免對組件造成危害，或電擊發生。

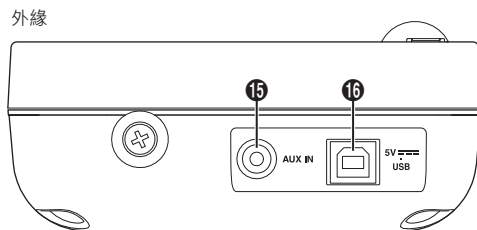

## 15 [AUX IN] (音源輸入) 插孔

用於輸入音訊播放器的聲音，並透過樂器的內建揚聲器（3.5 mm，迷你立體聲耳機插頭）收聽。若要調整從 [AUX IN]（音源輸入）插孔所輸入的音量，請調整音訊設備上的音訊播放音量。

### ⚠ 警告

為避免造成設備受損，請先開啟樂器的電源，再開啟外接設備的電源。關閉電源時，請先關閉外接設備的電源，再關閉樂器的電源。

### 注意

- 如果音訊設備的輸出插孔與音源線的迷你立體聲耳機插頭不相符，請使用適當轉接頭。
- 請使用沒有串聯電阻器的轉接頭與音源線。

## 16 5V 直流電輸入 / USB TO HOST 端子

用於連接USB電源變壓器、USB隨身電池（第17頁）或配有USB連接線的智慧裝置（第23頁）。本樂器透過此端子連接智慧裝置或電腦，傳送、接收 MIDI 資料（第26頁）。

# 設定

## 裝上背帶

將隨附的背帶牢固地連接至樂器的背帶扣，如下圖所示。

背帶附有調節器；您可以根據需要調整背帶。

### ⚠ 警告

- 此背帶僅適用於本樂器。請勿用於任何其他用途。
- 使用背帶時，請確保背帶牢固地固定在樂器上。
- 請勿透過背帶提起樂器，以免損壞樂器或造成傷害。
- 切勿鬆開安裝於背帶扣上的螺釘。

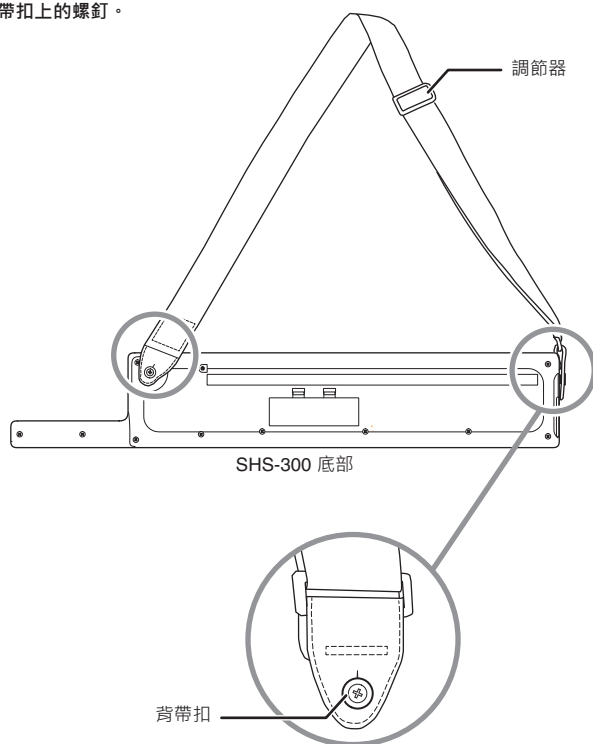

# 電源需求

本樂器可用以下兩種方式供電。請確定您欲使用的方式，並依照以下指示操作。

- 使用電池（分開銷售）→ 請參閱下一部分（如下）
- 使用USB電源變壓器或USB行動電池（分開銷售）→ 請參閱第17頁

## 注意

- 請只用本樂器所附的USB連接線。使用錯誤的USB連接線可能導致聲音斷訊。
- 連結樂器前，請確保將樂器電源關閉（[VAR]指示燈關閉）。

## 使用電池

本樂器需要4個“AA”尺寸，鹼性（LR6）/ 錳（R6）電池或可充電鎳氫電池（可充電Ni-MH電池）。

1. 請確定樂器的電源已關閉。  
（電源關閉時，[VAR]指示燈關閉。）
2. 打開樂器底部面板上的電池盒蓋。
3. 請仔細按照電池盒內側的極性標記，裝入四個新電池。

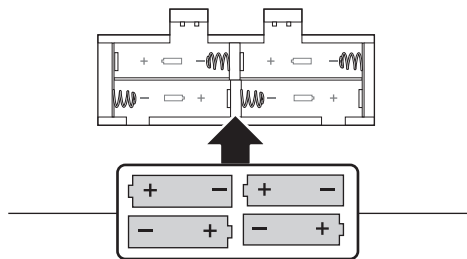

4. 蓋回盒蓋，確保其牢固鎖定位。
5. 設定電池類型。

請先開啟樂器。接著，請在按住[FUNCTION]按鈕的同時，按B3鍵（請參閱第29頁）。每按一次，電池類型會轉變。發出低音嗶嗶聲代表非充電式乾電池（鹼性電池和錳電池）；發出高音嗶嗶聲代表可充電式電池（可充電鎳氫電池）。



### 注意

- 未正確設定電池類型可能會縮短電池壽命。請確保電池類型設定正確。
- 在電池已安裝的情況下連接或移除USB連接線可能會關閉電源，導致自訂資料遺失。
- 當電池電量過低而無法正常操作時，音量可能會降低，聲音可能會失真，並且可能會出現其他問題。發生這種情況時，請務必更換為新電池或已充電的電池。

### 注意

- 本樂器不能用於為電池充電。充電時僅能使用指定的充電器設備。
- 如果在樂器中安裝電池的情況下連接USB連接線，電源將自動從USB連接線供應。

## 使用 USB 電源變壓器 或 USB 行動電池 ( 分開銷售 )

依照以下圖示將USB連接線連接至獨立販售的USB電源變壓器或USB行動電池。  
移除USB連接線時則依照相反順序移除。

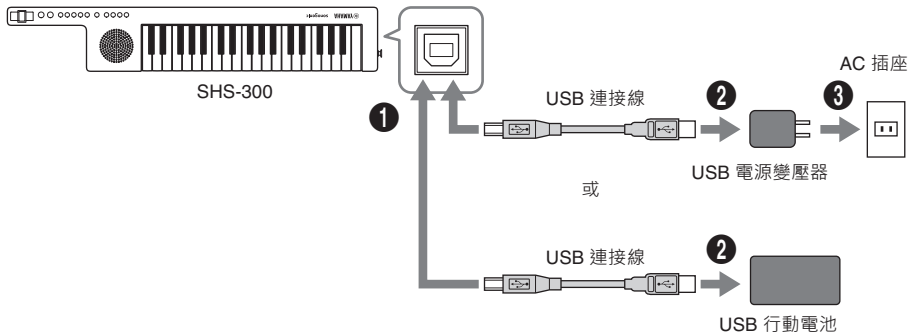

### 警告

在使用USB電源變壓器或USB行動電池前，請確實閱讀相關注意事項。

### 注意

請只用符合此電源供應器USB規格的USB電源變壓器或USB行動電池。

輸出電壓 4.8V 到 5.2V

輸出電流至少 1.0A

# 開啟電源 / 設定待機

## 1. 請按 P (待機 / 開) 按鈕以開啟電源

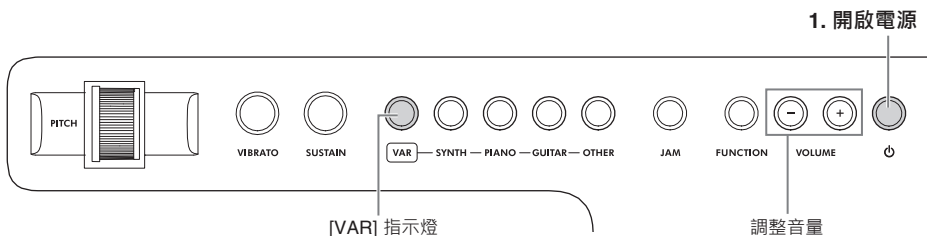

電源開啟時，[VAR]指示燈會亮紅燈。

演奏時可依照需求調整音量。

如果總音量太低或聽不到聲音，請參閱第31頁的「疑難排解」。

### ⚠ 警告

請勿以高音量或不適音量使用本樂器或耳機過久，可能會造成聽力受損。

### 注意

開啟電源時，請勿嘗試任何其他操作，例如按壓琴鍵，可能會導致樂器故障。

## 2. 按住 P (待機 / 開) 按鈕至少一秒鐘以啟動待機模式。

### ⚠ 警告

即使在待機模式下，仍有最低電流量導向本樂器。若長時間不使用本樂器，請務必從交流電插座拔除USB電源變壓器，或從樂器中取出電池。

## 啟動 / 停用自動關機功能

---

為防止不必要的功耗，本樂器具有自動關機功能。若在指定的時間內未操作樂器，樂器會自動關閉電源。電源自動關閉前的待機時間預設為30分鐘；但是，您可以透過[Function]按鈕變更設定（請參閱第29頁）。

### 停用自動關機功能

1. 樂器開啟時，請關閉電源。
2. 請按住鍵盤的最低音琴鍵，同時開啟電源。

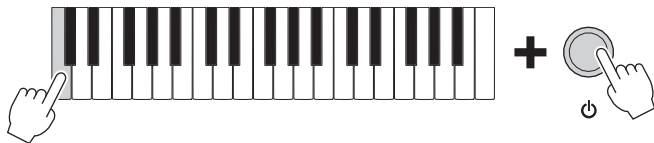

### 啟動自動關機功能

若要啟用自動關機功能，請通過功能模式變更設定（第29頁）或初始化樂器（第30頁）。

#### 注意

- 關閉電源時，會保留本樂器的部分資料（如第30頁）。
- 若您已將樂器連接到其他設備（如擴音機和揚聲器），但30分鐘內不會使用樂器，建議您按照使用者手冊中的說明關閉所有設備。這樣做可以避免損壞其他設備。如不希望樂器在連接到其他設備時自動關閉，請停用自動關機功能。

# 嘗試演奏各種樂器音色

## 選擇和演奏音色

您可以將鍵盤音色變更為其他樂器音色，例如弦樂器、電鋼琴等。

### 1. 請選擇您所想要的音色類別，然後按下音色按鈕。

每按壓四個音色按鈕其中一個，將交替產生該按鈕對應的三個音色。

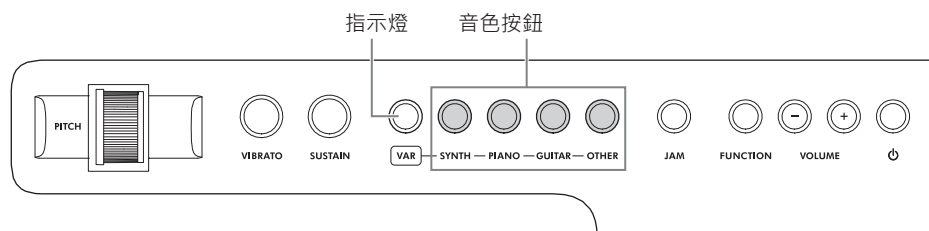

### 音色一覽表

類別	音色名稱	指示燈顏色	MSB	LSB	PC No. (1-128)
合成器	Saw Lead 鋸齒波主奏	紅色	0	0	83
	Square Lead 方波主奏	粉紅色	0	0	81
	Synth Brass 合成銅管音色	白色	0	0	63
鋼琴	Piano 鋼琴	紅色	0	0	1
	Electric Piano 電子琴	粉紅色	0	0	5
	Organ 管風琴	白色	0	0	17
吉他	Electric Guitar 電聲吉他	紅色	0	0	30
	Acoustic Guitar 原聲吉他	粉紅色	0	0	26
	Electric Bass 電子貝斯	白色	0	0	34
其他	Strings 弦樂器	紅色	0	0	50
	Synth Bass 合成貝斯音色	粉紅色	0	0	39
	Dance Kit 舞曲鼓組	白色	127	0	113

### 注意

- 以上列表為您涵蓋音色切換編號 (PC No.)，請於透過外部裝置MIDI演奏樂器時使用。
- 音色切換編號通常為“0-127”。因為此表使用“1-128”編碼系統，在某些情況下可能需要將傳送的編碼減1，以便選擇所需要的音色。例如：從表格中選取83號時，實際傳送編碼為82號。
- 若演奏時選擇舞曲鼓組音色，每個琴鍵將發出不同的鼓聲和打擊樂器聲。關於樂器以及每個鼓組音色和琴鍵的對應關係，詳見第36頁的鼓組音色一覽表。

# 享受使用Jam功能演奏

## 關於Jam功能

這個表演功能酷炫強大到令人難以置信，能讓您使用智慧裝置內建的應用軟體“Chord Tracker”，跟著儲存在智慧裝置中的歌曲一起演奏。無論您按哪個琴鍵，音符都會自動符合歌曲，所以您不必在意指法或擔心不夠熟悉正確的音階與和弦！

## 跟著喜歡的歌曲一起演奏

現在，讓我們跟著儲存在智慧裝置中的歌曲一起演奏。請先下載應用軟體“Chord Tracker”，並將鍵盤連通至應用軟體。

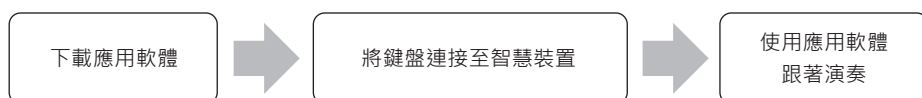

## 下載應用軟體

下載免費應用軟體 Chord Tracker ( iOS/Android ) 。

### Chord Tracker ( 免費 )



此應用軟體分別可用於 iOS 和 Android 裝置。如需發行日期和最新系統要求的資訊，請參閱下列網頁。

<https://www.yamaha.com/kbdapps/>

## 藍牙連線

本樂器可能因為購買地差異而無藍牙功能。若您的鍵盤具備藍牙功能，請參閱第9頁。若您的樂器不具備藍牙功能，或因某些因素而未提供，您可透過USB連接線將樂器連通至應用軟體。關於詳細操作方式，請參閱下一頁。當應用軟體 Chord Tracker 作用於 Android 裝置，連接至藍牙 MIDI 裝置時，需要允許存取裝置的位置資訊。本應用軟體並不會透過 GPS 或類似技術存取使用者的位置資訊。

1. 請開啟樂器電源。
2. 啟動智慧裝置的藍牙功能。
3. 啟動 Chord Tracker，選擇 “Settings” -> “藍牙MIDI裝置” -> “SHS-300”（針對 iOS 裝置），或選擇 “Setting” -> “SHS-300”（針對 Android 裝置）。

連線成功時，會顯示 “Connected”。若 “藍牙MIDI 裝置” 的螢幕沒有顯示 “SHS-300” 此設備，表示樂器可能不具備藍牙功能。

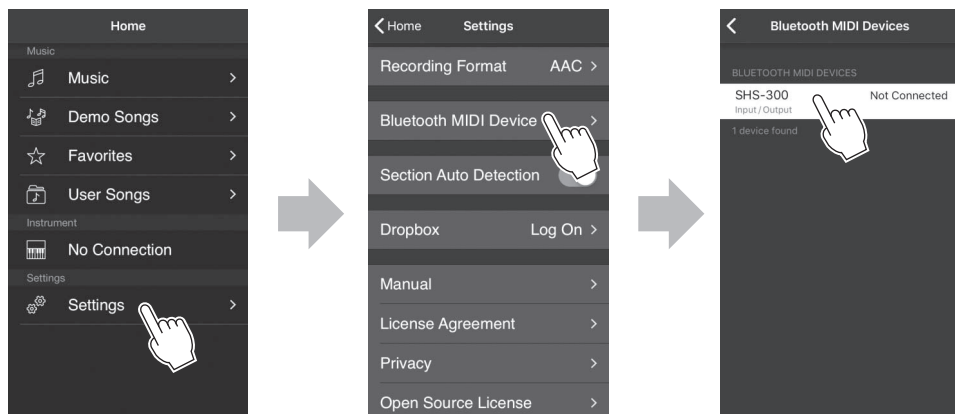

\* 所有畫面擷取自iPhone。中間的畫面只出現於iOS裝置。

若樂器無法透過藍牙與應用軟體連線，請參閱第31頁的「疑難排解」。

### 注意

本樂器僅能透過藍牙接收、傳送MIDI資料，無法接收、傳送音訊資料。

## USB 連接線連接

請使用樂器隨附的USB連接線連接。使用其他USB連接線可能會造成連線品質不穩定。

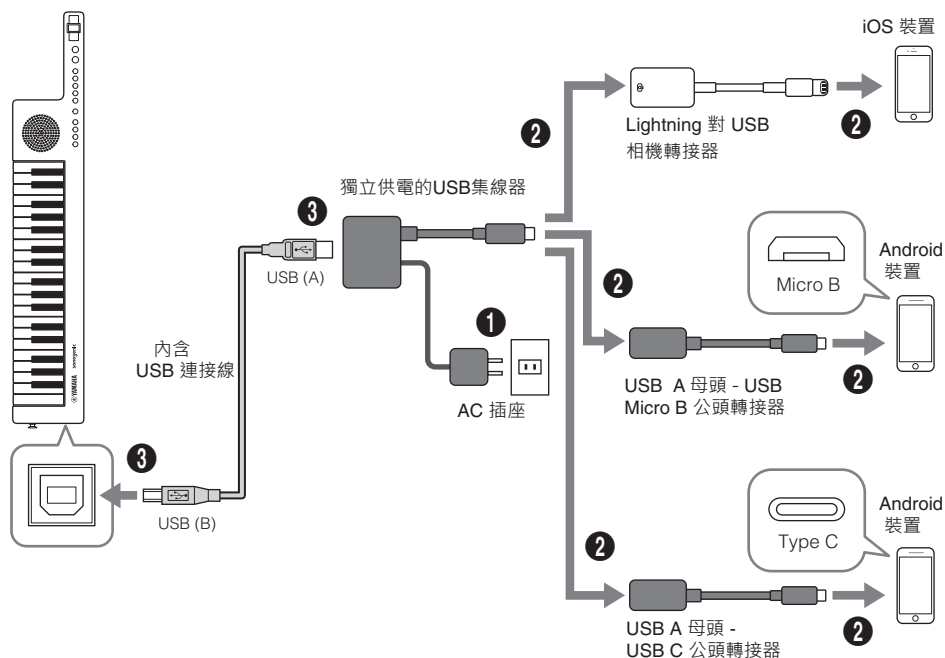

### 1. 請先關閉樂器電源，接著將智慧裝置連接到樂器。

請仔細按照上圖述的步驟進行適當連接。此連接所需的配件因您的智慧裝置而異，如上圖所示。這些配件為單獨販售。



#### 警告

使用USB集線器前，請務必閱讀注意事項。

#### 注意

- 請只用本樂器隨附的USB連接線。使用不當的USB連接線可能導致聲音斷訊。
- 請只用符合USB電源供應標準的USB集線器。  
輸出電壓 4.8V - 5.2V  
輸出電流至少 1.0A

### 2. 開啟樂器電源。

### 3. 請將“USB MIDI”功能設為開啟狀態（請參閱第 29 頁）。

請按住 [FUNCTION] 按鈕，同時按下 C5 鍵。

# 使用應用軟體 Chord Tracker 進行演奏

## 1. 請先透過藍牙或USB連接線連接鍵盤和應用軟體。

關於藍牙連線，請參閱第22頁。關於USB連接線連接，請參閱第23頁。

## 2. 啟動應用軟體“Chord Tracker”，接著選擇一首歌曲。

應用軟體會自動開始分析所選歌曲，接著在智慧裝置上顯示偵測到的和弦資料，如下所示。

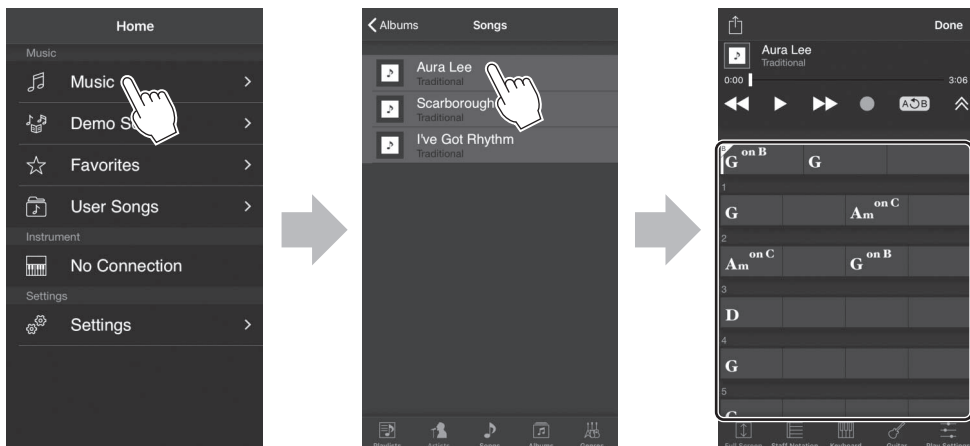

### 注意

Chord Tracker 可以高度準確地分析和弦資料，但在某些情況下，偵測到的和弦進行可能與原始歌曲的和弦進行不同。

## 3. 按下[JAM]按鈕以開啟Jam功能。

Jam模式開啟時，按鈕會亮紅燈，且“1Finger”模式選定。

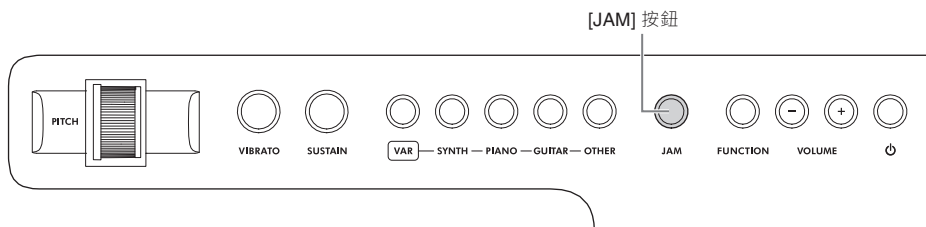



## 4. 選取Jam模式。

共有三種 Jam 模式，每個均針對特定演奏型態所設計。如有需要，請重複按 [JAM] 按鈕，選擇所需模式。

### Jam 模式

指示燈顏色	模式	說明
—	—	Jam 模式停用。
紅色	1Finger	非常適合演奏背景伴奏，能為鍵盤奏出的音符添加和聲。因此，只需一根手指即可完整演奏背景伴奏。
粉紅色	Backing	非常適合背景伴奏。開始前可以先嘗試感受音樂節奏，再跟著音樂演奏和弦。
白色	Melody A	非常適合演奏旋律。請盡情嘗試即興創作，享受優美旋律。

\* 當你想在鍵盤上演奏旋律聲部時，應用軟體 Chord Tracker 的「旋律取消」功能很實用，可以抑制歌曲的人聲部分。操作部分請參閱應用軟體中的手冊。

## 5. 使用應用軟體重播音樂。

### 注意

當歌曲開始重播，應用軟體會將和弦資訊以MIDI資料格式傳送到鍵盤。和弦資訊與所選的Jam模式均決定按下琴鍵時產生的聲音。

### 音量調整

請用智慧裝置與樂器的音量控制調整音量。

## 6. 跟著歌曲的節奏演奏。

根據所選的 Jam 模式，演奏專業的聲音背景聲部或旋律！

## 7. 結束表演。

您可以透過應用軟體隨時停止演奏。此外，按數次 [JAM] 按鈕以關閉 Jam 功能（指示燈熄滅）並關閉智慧裝置內建的應用軟體。

### 注意

- 關於如何使用此應用軟體，詳見應用軟體手冊。
- 在 Jam 模式下無法使用移調。

# 設定MIDI操作

若使用USB連接線連接樂器與電腦（或智慧裝置），將能在兩者之間傳送MIDI資料。

## 注意

請只用本樂器隨附的USB連接線。

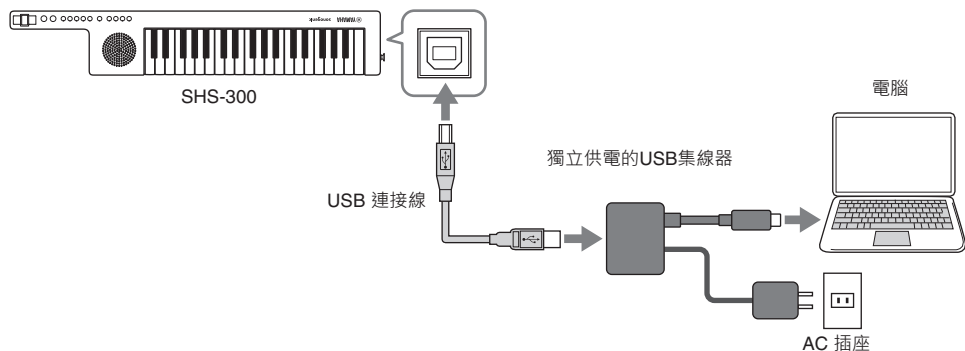

## 注意

關於智慧裝置連線，請參閱第24頁的說明。

## 1. 請關閉樂器開關，然後使用USB連接線將電腦或智慧裝置連接至樂器。

請參照USB集線器指導手冊設定連線。

### 警告

使用USB集線器前，請務必閱讀注意事項。

### 注意

- 請只用本樂器隨附的USB連接線。使用錯誤的USB連接線可能導致聲音斷訊。
- 請只用符合USB電源供應標準的USB集線器。  
輸出電壓 4.8V - 5.2V  
輸出電流至少 1.0A

## 2. 開啟樂器電源。

## 3. 開啟“USB MIDI”功能（請參閱第29頁）。

請按住[FUNCTION] 按鈕，同時按下C5鍵。

## 使用USB TO HOST端子的注意事項：

將電腦連接至USB TO HOST端子時，請注意以下幾點，避免電腦當機、資料損壞或遺失。

### 注意

- 開啟 / 關閉樂器電源或從USB TO HOST端子插拔USB連接線之前，請先執行以下動作：
  - 關閉電腦所有開啟中的應用軟體。
  - 確定樂器非傳送資料中（資料僅透過彈奏鍵盤或重播歌曲的方式傳送）。
- 電腦連接至樂器時，以下操作時間間隔應等待至少6秒：（1）當關閉樂器電源後再開啟時（2）當連接移除USB連接線相互交替時。

如果樂器連接的電腦當機，請重啟應用軟體或電腦作業系統，或是關閉樂器電源後再開啟。

### Yamaha 標準 USB-MIDI 驅動程式

正常情況下，連接至USB TO HOST端子並不需要USB驅動程式。然而，若是資料傳遞不穩定或有問題發生時，請至以下網頁下載並安裝YAMAHA標準USB-MIDI驅動程式：

<http://download.yamaha.com/>

\* 請在Support頁面選擇所屬國家並點選“Firmware/Software Updates”，然後選擇產品類別，在搜尋欄中輸入“USB-MIDI”。

請從搜尋結果中選擇符合您電腦作業系統的USB-MIDI驅動程式，再依照下載包中的安裝指南，在電腦安裝驅動程式。

### 注意

- 蘋果電腦使用者可以直接使用Mac作業系統提供的標準驅動程式，毋須安裝其他驅動程式。
- 根據您所使用的電腦作業系統，YAMAHA標準USB-MIDI驅動程式可能會無法與本樂器相容。

# 個人化設定

## 1. 按住[Function]按鈕的同時，請按以下其中一個被標記的琴鍵以設定參數。

樂器以高音或低音嗶嗶聲表示操作狀況。高音表示設定變更或功能已開啟；低音表示功能已關閉；無聲表示該設定已到達極限且無法變更。

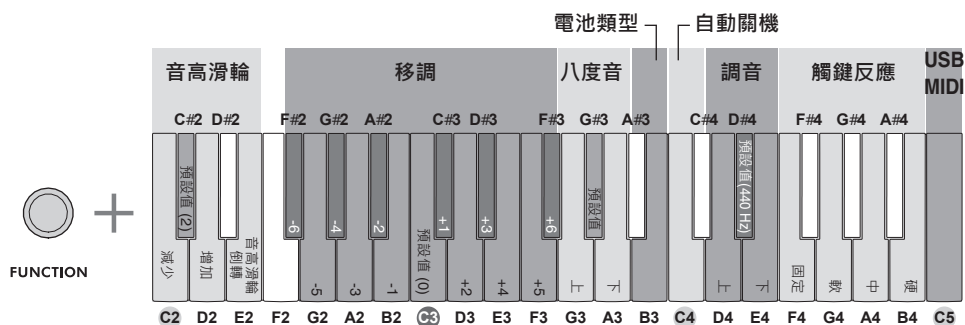

位於樂器每個琴鍵下的標籤表示使用[Function]按鈕時該按鍵所具備的功能。

功能	設定	琴鍵
<b>音高滑輪範圍</b> 為鍵盤奏出的音符添加平滑的音高變化。 範圍值：1 – 12 預設值：2	減少	C2
	預設值 ( 2 )	C#2
	增加	D2
	音高滑輪倒轉：更改音高方向	E2
<b>移調</b> 將鍵盤音高升半音或降半音。 範圍值：-6 – +6 預設值：0 <b>注意</b> • 移調在Jam模式開啟時無法更改。 • 鼓組選定時，移調設定無法套用 ( 請參閱第36頁 )。	-6	F#2
	-5	G2
	-4	G#2
	-3	A2
	-2	A#2
	-1	B2
	預設值 ( 0 )	C3
	+1	C#3
	+2	D3
	+3	D#3
+4	E3	

功能	設定	琴鍵
<b>移調</b>	+5	F3
	+6	F#3
<b>八度音</b> 將鍵盤音高上調或下調八度音。 範圍值：-2 – +2 預設值：依該音色而定	下調八度音	G3
	預設	G#3
	上調八度音	A3
<b>電池類型</b> 選擇裝設於本樂器的電池類型。低音嗶嗶聲表示「乾電池」，高音則是「可充電電池」。 設定：乾電池（鹼性電池和錳電池）/ 可充電式（可充電鋁鎳電池） 預設：乾電池		B3
<b>自動關機</b> 設定樂器自動關機前的待機時間。 低音嗶嗶聲表示「關閉」，高音嗶嗶聲則是「開啟」。 設定：開啟（30分鐘）、關閉 預設：開啟（30分鐘）		C4
<b>調音</b> 可將整個樂器音高每次大約微調 0.2 Hz。 範圍值：427.0 Hz 至 453.0 Hz（-65 cents 至 65 cents） 預設值：440.0 Hz (00) <b>注意</b> 調音並不影響鼓的音色（請參閱第36頁）	上調	D4
	預設（440.0 Hz）	D#4
	下調	E4
<b>觸鍵反應</b> 表示觸鍵敏感度（樂器聲如何受彈奏力度影響）。 預設值：力度中等	固定：觸鍵變化不會改變音量與音色	F4
	輕柔：些微觸鍵變化會改變音量與音色	G4
	力度中等：適度觸鍵變化會改變音量與音色	A4
	用力：大幅觸鍵變化會改變音量與音色	B4
<b>USB MIDI</b> 開啟與關閉MIDI傳送 / 接收功能。低音嗶嗶聲表示「關閉」，高音嗶嗶聲則是「開啟」。 預設值：關閉（具備藍牙功能時） 開啟（不具備藍牙功能時） <b>注意</b> <ul style="list-style-type: none"> <li>當此設定關閉時，MIDI資料會透過藍牙傳送 / 接收。</li> <li>請參閱第9頁以確定您的鍵盤是否具備藍牙功能。</li> </ul>		C5

# 備份和初始化

即使您關閉電源，以下資料也會自動保留為備份資料。

## 備份參數

功能設定（請參閱第28頁）：

- 音高滑輪倒轉
- 電池類型
- 自動關機
- 調音
- 觸鍵反應
- USB MIDI

## 整體音量

### 注意

電源手動或自動關閉時，樂器將自動執行備份。當電源因為下列情況而關閉時，則不會執行備份。

- USB連接線移除
- 停電
- 電池電量過低或無電量

## 初始化

您可以初始化備份資料。

1. 關閉鍵盤的電源。
2. 按住最高音鍵的同時開啟電源，將備份資料初始化為出廠初始設定。

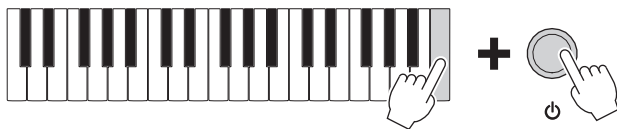

# 疑難排除

## Q. 整體音量低，或聽不到聲音。

- A. 請使用 [VOLUME] ( 音量 ) 按鈕提高主音量。
- A. 請確認耳機是否連接 [PHONES] ( 耳機 ) 插孔。如有連接，聲音不會從樂器的擴音器傳出。

## Q. 當樂器關閉或開啟時，會突然發出啞的聲音。

- A. 此為正常現象，表示電流流入樂器。

## Q. 音量太弱。聲音品質不良。

- A. 電池可能快沒電或已經沒電。請換四個新電池或已充飽電的電池，或者使用USB連接線。

## Q. 即使沒有手動關機，樂器也會自動關機。

- A. 這是正常現象，因為樂器有自動關機功能 ( 請參閱第19頁 )。如果需要停用此功能，請在功能設定中選擇關閉。

## Q. 當我搭配智慧裝置使用樂器時，會有雜音從樂器的擴音器或是耳機發出。

- A. 當樂器搭配智慧裝置內建的應用軟體使用時，建議「開啟」智慧裝置的「飛航模式」，然後「開啟」藍牙功能，以避免資料傳輸時產生雜音。

## Q. 好像有些音色沒有作用。

- A. 這表示您同時彈超過32個音。本樂器的最大同時發聲數是32個音符 ( 可同時彈奏的最大音數 )。如果超過此數量，部分音 / 聲音會被省略 ( 或者說 “被剪掉” )。

**Q. 由 [AUX IN] 插孔傳入的聲音並沒有從樂器內建的揚聲器發出，或音量過低。**

- A. 為控制 [AUX IN] 音量，請調整樂器所連接的音響設備的音量。
- A. 請使用沒有串聯電阻器的音源線與轉接頭。

**Q. 無法連接藍牙。**

- A. 請確認智慧裝置的藍牙功能是否開啟。
- A. 請確認是否有其他智慧裝置透過藍牙與樂器連線。若是，請關閉該智慧裝置的藍牙功能，再嘗試重新連接到您需要的智慧裝置。
- A. 請確認智慧裝置是否與YAMAHA網站上的應用軟體“Chord Tracker”相容：  
<https://www.yamaha.com/kbdapps/>
- A. 請確認“USB MIDI”功能是否開啟（請參閱第29頁）。
- A. 本樂器可能因為購買地差異而無藍牙功能。請參閱第9頁以確認鍵盤是否具備藍牙功能。

**Q. USB連接線沒有作用。**

- A. 請確認“USB MIDI”功能是否開啟（請參閱第29頁）。



# 規格

產品名稱		數位鍵盤	
音色		AWM立體聲採樣	
		同時發聲數 (最大值)	32
		音色數目	12
效果		殘響、合音	
功能		JAM	3 模式
		整體控制	調音、顫音、音高滑輪範圍、USB MIDI 選擇、移調、八度移位
		藍牙 * 此功能可能因購買地差異而未提供。詳見第9頁。	藍牙版本：4.0 支援協定：GATT 符合藍牙低功耗 MIDI 規格 無線輸出：class 2 最大傳輸距離：大約 10 公尺 無線電頻率 (操作頻率)：2402-2480 MHz 最大輸出功率 (EIRP)：4dBm 調變類型：GFSK
控制介面		鍵盤	37個 HQ (高品質) 迷你琴鍵
		其他控制器	音高滑輪、顫音按鈕、延音按鈕、音量按鈕
連接		[AUX IN] (3.5 mm · 迷你立體聲耳機插孔)、 [PHONES] (3.5 mm · 迷你立體聲耳機插孔)、 [5V DC/USB TO HOST]	
聲響系統		擴音機：0.7 W 揚聲器：8 cm × 1	
電源供應器		電源供應器 (單獨販售)	<ul style="list-style-type: none"> <li>• USB 交流電變壓器：5 V / 1 A</li> <li>• 獨立供電 USB 集線器：5 V / 1 A</li> <li>• 4個 “AA” 尺寸鹼性 (LR6)、錳 (R6) 或鎳氫可充電 (HR6) 電池</li> </ul>
		功耗	2.5 W (使用 USB 交流電變壓器時)
		自動關機	是
體積 (寬 x 深 x 高) / 重量		733釐米 x 125 釐米 x 56釐米 (28-7/8" x 4-15/16" x 2-3/16" · 1.2 公斤 (2 磅 · 10 盎司)) (未包含電池)	
隨附配件		背帶、USB 連接線、使用者手冊、線上會員產品註冊	

<b>獨立販售的配件</b> ( 根據您所在區域的不同，可能未提供 )	鍵盤背包 ( SC-KB350 )、耳機 ( HPH-150, HPH-100, HPH-50 )
--	---

本手冊的內容適用於截至發行日期的最新規格。若要取得最新的手冊，請至Yamaha網站下載手冊檔案。由於不同地區的規格、設備或獨立販售的配件可能都不同，請諮詢您的Yamaha經銷商。

# 索引

<b>A</b>		
Accessories · 配件 .....	10	
App · 應用軟體 .....	21, 24	
AUTO POWER OFF · 自動關機 .....	29	
Auto Power Off · 自動關機 .....	19	
<b>B</b>		
Backup · 備份 .....	30	
Battery · 電池 .....	16	
BATTERY TYPE · 電池類型 .....	29	
Bluetooth · 藍牙 .....	9	
Bluetooth connection · 藍牙連線 .....	22	
<b>C</b>		
Chord Tracker .....	21	
<b>D</b>		
Drum Kit List · 鼓組音色一覽表 .....	36	
<b>I</b>		
Initialization · 初始化 .....	30	
<b>J</b>		
Jam function · Jam 功能 .....	21, 24	
Jam mode · Jam 模式 .....	25	
<b>M</b>		
Maintenance · 維護 .....	8	
MIDI .....	26	
MIDI Reference · MIDI 參考手冊 .....	10	
<b>O</b>		
OCTAVE · 八度音 .....	29	
<b>P</b>		
PITCH BEND RANGE · 音高滑輪範圍 .....	28	
Power · 電源 .....	18	
Power requirement · 電源需求 .....	16	
<b>S</b>		
Specifications · 規格 .....	33	
Strap · 背帶 .....	15	
<b>T</b>		
TOUCH RESPONSE · 觸鍵反應 .....	29	
TRANSCOPE · 移調 .....	28	
Troubleshooting · 疑難排解 .....	31	
TUNING · 調音 .....	29	
<b>U</b>		
USB cable connection · USB連接線連接 .....	23	
USB MIDI .....	29	
USB mobile battery · USB行動電池 .....	17	
USB power adaptor · USB電源變壓器 .....	17	
<b>V</b>		
Voice · 音色 .....	20	
Voice list · 音色一覽表 .....	20	

# 鼓組音色一覽表

鍵盤		音色名稱
編碼#	音符	
25	C# 0	Surdo Mute 瑟多弱音
26	D 0	Surdo Open 瑟多開音
27	D# 0	Hi Q 鑼射槍聲
28	E 0	Whip Slap 鞭打聲
29	F 0	Scratch H 刮盤 高音
30	F# 0	Scratch L 刮盤 低音
31	G 0	Finger Snap 響指
32	G# 0	Click Noise 敲打噪音
33	A 0	Metronome Click 節拍器
34	A# 0	Metronome Bell 節拍器重音
35	B 0	Seq Click L 橫進敲打 低音
36	C 1	Seq Click H 橫進敲打 高音
37	C# 1	Brush Tap 鼓刷打聲
38	D 1	Brush Swirl 鼓刷打轉
39	D# 1	Brush Slap 鼓刷拍擊
40	E 1	Reverse Cymbal 回音鈸
41	F 1	Snare Roll 小鼓滾奏
42	F# 1	Hi Q 2 鑼射槍聲 2
43	G 1	Snare Techno 小鼓電音/電子
44	G# 1	Sticks 鼓棒對敲
45	A 1	Kick Techno Q 大鼓電音/電子Q
46	A# 1	Rim Gate 鼓框關門
47	B 1	Kick Techno L 大鼓電音/電子低音
48	C 2	Kick Techno 大鼓電音/電子
49	C# 2	Side Stick Analog 鼓邊敲擊類比
50	D 2	Snare Clap 拍小鼓聲
51	D# 2	Hand Clap 拍手聲
52	E 2	Snare Dry 小鼓乾聲
53	F 2	Tom Analog 1 中音鼓類比1
54	F# 2	Hi-Hat Close Analog 1 閉合雙面鈸類比1
55	G 2	Tom Analog 2 中音鼓類比2
56	G# 2	Hi-Hat Close Analog 2 閉合雙面鈸類比2
57	A 2	Tom Analog 3 中音鼓類比3
58	A# 2	Hi-Hat Open Analog 開放雙面鈸類比
59	B 2	Tom Analog 4 中音鼓類比4
60	C 3	Tom Analog 5 中音鼓類比5
61	C# 3	Cymbal Analog 鈸類比
62	D 3	Tom Analog 6 中音鼓類比6
63	D# 3	Ride Cymbal 1 側面鈸1
64	E 3	Chinese Cymbal 中國鈸
65	F 3	Ride Cymbal Cup 側面鈸杯
66	F# 3	Tambourine 鈴鼓
67	G 3	Splash Cymbal 水鈸
68	G# 3	Cowbell Analog 牛鈴類比
69	A 3	Crash Cymbal 2 雙面鈸2
70	A# 3	Vibraslap 顫音
71	B 3	Ride Cymbal 2 側面鈸2
72	C 4	Bongo H 邦哥鼓 高音
73	C# 4	Bongo L 邦哥鼓 低音
74	D 4	Conga Analog H 康加鼓類比 高音
75	D# 4	Conga Analog M 康加鼓類比 悶音
76	E 4	Conga Analog L 康加鼓類比 低音
77	F 4	Timbale H 天巴鼓 高音
78	F# 4	Timbale L 天巴鼓 低音
79	G 4	Agogo H 阿哥哥鈴 高音
80	G# 4	Agogo L 阿哥哥鈴 低音
81	A 4	Cabasa 鐵沙鈴
82	A# 4	Maracas 2 沙鈴2
83	B 4	Samba Whistle H 森巴笛 高音
84	C 5	Samba Whistle L 森巴笛 低音

鍵盤		音色名稱
編碼#	音符	
85	C# 5	Guiro Short 刮瓜 短音
86	D 5	Guiro Long 刮瓜 長音
87	D# 5	Claves 2 擊木2
88	E 5	Wood Block H 木塊 高音
89	F 5	Wood Block L 木塊 低音
90	F# 5	Scratch H 刮盤 高音
91	G 5	Scratch L 刮盤 低音
92	G# 5	Triangle Mute 三角鐵 悶音
93	A 5	Triangle Open 三角鐵 開音
94	A# 5	Shaker 沙筒
95	B 5	Jingle Bells 鈴鐺
96	C 6	Bell Tree 樹鈴

實際上，MIDI的編碼與音符比鍵盤的編碼與彈出的音符低一個八度。

C2	C#2
D2	D#2
E2	
F2	F#2
G2	G#2
A2	A#2
B2	
C3	C#3
D3	D#3
E3	
F3	F#3
G3	G#3
A3	A#3
B3	
C4	C#4
D4	D#4
E4	
F4	F#4
G4	G#4
A4	A#4
B4	
C5	



本設備符合加拿大工業局免授權RSS標準。操作受下列兩項條件限制：

- ( 1 ) 此設備不會產生有害干擾。
- ( 2 ) 此設備必須能接受任何收到的干擾，包括可能導致設備意外操作的干擾。

Le présent appareil est conforme aux CNR d'Industrie Canada applicables aux appareils radio exempts de licence. L'exploitation est autorisée aux deux conditions suivantes :

- 1) l'appareil ne doit pas produire de brouillage;
- 2) l'utilisateur de l'appareil doit accepter tout brouillage radioélectrique subi, même si le brouillage est susceptible d'en compromettre le fonctionnement.

本設備符合FCC針對未受控環境所設立之放射線暴露限制，並符合FCC射頻 ( RF ) 暴露規範。設備的射頻能量非常低，被視為無需對特定吸收率 ( SAR ) 進行測試便符合要求。

本設備符合加拿大工業局針對未受控環境所設立之放射線暴露限制，並符合加拿大工業局的RSS-102射頻 ( RF ) 暴露規範。設備的射頻能量非常低，被視為無需對特定吸收率 ( SAR ) 進行測試便符合要求。

Cet équipement est conforme aux limites d'exposition aux rayonnements énoncées pour un environnement non contrôlé et respecte les règles d'exposition aux fréquences radioélectriques (RF) CNR-102 de l'IC. Cet équipement émet une énergie RF très faible qui est considérée comme conforme sans évaluation du débit d'absorption spécifique (DAS).

此傳輸器不可與其他天線或傳輸器放在一起或一起運作。

## BG Bulgarian

### О П Р О С Т Е Н А Е С Д Е К Л А Р А Ц И Я З А С Ъ О Т В Е Т В И Е

С настоящото Yamaha Music Europe GmbH декларира, че този тип р а д и о с ъ о р ъ ж е н и е [SHS-300] е в съответствие с Директива 2014/53/ЕС. Цялостният т е к с т на ЕС декларацията

за съответствие може да се намери на следния интернет адрес:  
<https://europe.yamaha.com/en/support/compliance/doc.html>

## ES Spanish

### DECLARACION UE DE CONFORMIDAD SIMPLIFICADA

Por la presente, Yamaha Music Europe GmbH declara que el tipo de equipo radioeléctrico [SHS-300] es conforme con la Directiva 2014/53/UE. El texto completo de la declaración UE de conformidad está disponible en la dirección Internet siguiente:

<https://europe.yamaha.com/en/support/compliance/doc.html>

## CS Czech

### ZJEDNODUŠENÉ EU PROHLÁŠENÍ O SHODĚ

Tímto Yamaha Music Europe GmbH prohlašuje, že typ rádiového zařízení [SHS-300] je v souladu se směrnicí 2014/53/EU. Úplné znění EU prohlášení o shodě je k dispozici na této internetové adrese:

<https://europe.yamaha.com/en/support/compliance/doc.html>

## DA Danish

### FORENKLÆT EU-OVERENSSTEMMELSESRKLÆRING

Herved erklærer Yamaha Music Europe GmbH, at radioudstyrstypen [SHS-300] er i overensstemmelse med direktiv 2014/53/UE. EU-overensstemmelseserklæringens fulde tekst kan findes på følgende internetadresse:

<https://europe.yamaha.com/en/support/compliance/doc.html>

## DE German

### VEREINFACHTE EU-KONFORMITÄTSERKLÄRUNG

Hiermit erkläre Yamaha Music Europe GmbH, dass der Funkanlagentyp [SHS-300] der Richtlinie 2014/53/EU entspricht. Der vollständige Text der EU-Konformitätserklärung ist unter der folgenden Internetadresse verfügbar:

<https://europe.yamaha.com/en/support/compliance/doc.html>

## ET Estonian

### LIHTSUSTATUD EI VASTAVUSDEKLARATSIOON

Käesolevaga deklareerib Yamaha Music Europe GmbH, et käesolev raadioseadme tüüp [SHS-300] vastab direktiivi 2014/53/EL nõuetele. ELi vastavusdeklaratsiooni täielik tekst on kättesaadav järgmisel internetiaadressil:

<https://europe.yamaha.com/en/support/compliance/doc.html>

## EL Greek

### ΑΠΛΟΥΣΤΕΥΜΕΝΗ ΔΗΛΩΣΗ ΣΥΜΜΟΡΦΩΣΗΣ ΕΕ

Με την παρούσα οή Yamaha Music Europe GmbH, δηλώνει ότι ο ραδιοεξοπλισμός [SHS-300] πληροί την οδηγία 2014/53/ΕΕ. Το πλήρες κείμενο της δήλωσης συμμόρφωσης ΕΕ διατίθεται στην ακόλουθη ιστοσελίδα στο διαδίκτυο:

<https://europe.yamaha.com/en/support/compliance/doc.html>

## EN English

### SIMPLIFIED EU DECLARATION OF CONFORMITY

Hereby, Yamaha Music Europe GmbH declares that the radio equipment type [SHS-300] is in compliance with Directive 2014/53/EU. The full text of the EU declaration of conformity is available at the following internet address:

<https://europe.yamaha.com/en/support/compliance/doc.html>

## FR French

### DECLARATION UE DE CONFORMITE SIMPLIFIEE

Le soussigné, Yamaha Music Europe GmbH, déclare que l'équipement radioélectrique du type [SHS-300] est conforme à la directive 2014/53/UE. Le texte complet de la déclaration UE de conformité est disponible à l'adresse internet suivante:

<https://europe.yamaha.com/en/support/compliance/doc.html>

## HR Croatian

### POJEDNOSTAVLJENA EU IZJAVA O SUKLADNOSTI

Yamaha Music Europe GmbH ovime izjavljuje da je radijska oprema tipa [SHS-300] u skladu s Direktivom 2014/53/EU. Cjeloviti tekst EU izjave o sukladnosti dostupan je na sljedećoj internetskoj adresi:

<https://europe.yamaha.com/en/support/compliance/doc.html>

## IT Italian

### DICHIARAZIONE DI CONFORMITÀ UE SEMPLIFICATA

Il fabbricante, Yamaha Music Europe GmbH, dichiara che il tipo di apparecchiatura radio [SHS-300] è conforme alla direttiva 2014/53/UE. Il testo completo della dichiarazione di conformità UE è disponibile al seguente indirizzo Internet:

<https://europe.yamaha.com/en/support/compliance/doc.html>

## LV Latvian

### VIENKĀRŠĪTA ES ATBILSTĪBAS DEKLARĀCIJA

Ar šo Yamaha Music Europe GmbH deklarē, ka radioiekārtā [SHS-300] atbilst Direktīvai 2014/53/ES. Pilns ES atbilstības deklarācijas teksts ir pieejams šādā interneta vietnē:

<https://europe.yamaha.com/en/support/compliance/doc.html>

## LT Lithuanian

### SUPAPRASTINTA ES ATITIKTIES DEKLARACIJA

Aš, Yamaha Music Europe GmbH, patvirtinu, kad radijo įrenginys tipas [SHS-300] atitinka Direktyvą 2014/53/ES. Visas ES atitikties deklaracijos tekstas prieinamas šiuo interneto adresu:

<https://europe.yamaha.com/en/support/compliance/doc.html>

## HU Hungarian

### EGYSZERŰSÍTETT EU-MEGFELELŐSÉGI NYILATKOZAT

Yamaha Music Europe GmbH igazolja, hogy a [SHS-300] típusú rádióberendezés megfelel a 2014/53/EU irányelvnek. Az EU-megfelelőségi nyilatkozat teljes szövege elérhető a következő internetes címe n:

<https://europe.yamaha.com/en/support/compliance/doc.html>

## NL Dutch

### VEREENVOUDIGDE EU-CONFORMITEITSVERKLARING

Hierbij verklaar ik, Yamaha Music Europe GmbH, dat het type radioapparatuur [SHS-300] conform is met Richtlijn 2014/53/EU. De volledige tekst van de EU-conformiteitsverklaring kan worden geraadpleegd op het volgende internetadres:

<https://europe.yamaha.com/en/support/compliance/doc.html>

## PL Polish

### UPROSZCZONA DEKLARACJA ZGODNOŚCI UE

Yamaha Music Europe GmbH niniejszym oświadcza, że typ urządzeń a radiowego [SHS-300] jest zgodny z dyrektywą 2014/53/UE. Pełny tekst deklaracji zgodności UE jest dostępny pod następującym adresem internetowym:

<https://europe.yamaha.com/en/support/compliance/doc.html>

## PT Portuguese

### DECLARAÇÃO UE DE CONFORMIDADE SIMPLIFICADA

O(a) abaixo assinado(a) Yamaha Music Europe GmbH declara que o presente tipo de equipamento de rádio [SHS-300] está em conformidade com a Diretiva 2014/53/UE. O texto integral da declaração de conformidade está disponível no seguinte endereço de Internet:

<https://europe.yamaha.com/en/support/compliance/doc.html>

## RO Romanian

### DECLARAȚIA UE DE CONFORMITATE SIMPLIFICATĂ

Prin prezenta, Yamaha Music Europe GmbH declară că tipul de echipament radio [SHS-300] este în conformitate cu Directiva 2014/53/UE. Textul integral al declarației UE de conformitate este disponibil la următoarea adresă internă:

<https://europe.yamaha.com/en/support/compliance/doc.html>

## SK Slovak

### ZJEDNODUŠENÉ EÚ VYHLÁSENIE O ZHODE

Yamaha Music Europe GmbH týmto vyhlasuje, že rádiové zariadenie typu [SHS-300] je v súlade so smernicou 2014/53/EÚ. Úplné EÚ vyhlásenie nie o zhode je k dispozícii na tejto internetovej adrese:

<https://europe.yamaha.com/en/support/compliance/doc.html>

## SL Slovenian

### POENOSTAVLJENA IZJAVA EU O SKLADNOSTI

Yamaha Music Europe GmbH potrjuje, da je tip radijske opreme [SHS-300] skladen z Direktivo 2014/53/UE. Celotno besedilo izjave EU o skladnosti je na voljo na naslednjem spletnem naslovu:

<https://europe.yamaha.com/en/support/compliance/doc.html>

## FI Finnish

### YKSINKERTAISTETTU EU-VAATIMUSTENMUKAISUUSVAKUUTUS

Yamaha Music Europe GmbH vakuuttaa, että radiolaitetyyppi [SHS-300] on direktiivin 2014/53/EU mukainen. EU-vaatimustenmukaisuusvakuutuksen täysimäinen teksti on saatavilla seuraavassa internetosoitteessa:

<https://europe.yamaha.com/en/support/compliance/doc.html>

## SV Swedish

### FÖRENKLAD EU-FÖRSÄKRAN OM ÖVERENSSTÄMMELSE

Härmed försäkrar Yamaha Music Europe GmbH att denna typ av radioutrustning [SHS-300] överensstämmer med direktiv 2014/53/UE. Den fullständiga texten till EU-försäkran om överensstämmelse finns på följande webbadress:

<https://europe.yamaha.com/en/support/compliance/doc.html>

## TR Turkey

### BASİTLEŞTİRİLMİŞ AVRUPA BİRLİĞİ UYGUNLUK BİLDİRİMİ

İşbu belge ile, Yamaha Music Europe GmbH, radyo cihaz tipinin [SHS-300], Direktif 2014/53/AB'ye uygunluğunu beyan eder. AB uyumu beyanını in tam metni aşağıdaki internet adresinden edinilebilir:

<https://europe.yamaha.com/en/support/compliance/doc.html>

# 重要通知：給歐洲經濟區（EEA）與瑞士客戶的保證資訊

<b>重要通知：給EEA*與瑞士客戶的保證資訊</b>	<b>繁中</b>
有關本Yamaha產品的詳細保證資訊以及芝艾EA*與瑞士的保固服務，請造訪以下網址（官網提供相關資訊的檔案，可列印）或是聯絡 Yamaha 當地銷售代表處。*EEA：歐洲經濟區	<b>Deutsch</b>
<b>Wichtiger Hinweis: Garantie-Information für Kunden in der EWR* und der Schweiz</b>	<b>Deutsch</b>
Für nähere Garantie-Information über dieses Produkt von Yamaha, sowie über den Pan-EWR*- und Schweizer Garantieservice, besuchen Sie bitte entweder die folgend angegebene Internetseite (eine druckfähige Version befindet sich auch auf unserer Webseite), oder wenden Sie sich an den für Ihr Land zuständigen Yamaha-Vertrieb, *EWR: Europäischer Wirtschaftsraum	<b>Deutsch</b>
<b>Remarque importante: informations de garantie pour les clients de l'EEE* et la Suisse</b>	<b>Français</b>
Pour des informations plus détaillées sur la garantie de ce produit Yamaha et sur la service de garantie applicable dans l'ensemble de l'EEE ainsi qu'en Suisse, consultez notre site Web à l'adresse ci-dessous (le fichier imprimable est disponible sur notre site Web) ou contactez directement Yamaha dans votre pays de résidence. * EEE : Espace Economique Européen	<b>Français</b>
<b>Belangrijke mededeling: Garantie-informatie voor klanten in de EER* en Zwitserland</b>	<b>Nederlands</b>
Voor gedetailleerde garantie-informatie over dit Yamaha-product en de garantieservice in heel de EER* en Zwitserland, gaat u naar de onderstaande website (u vindt een afdrukbaar bestand op onze website) of neemt u contact op met de vertegenwoordiging van Yamaha in uw land. * EER: Europese Economische Ruimte	<b>Nederlands</b>
<b>Aviso importante: información sobre la garantía para los clientes del EEE* y Suiza</b>	<b>Español</b>
Para una información detallada sobre este producto Yamaha y sobre el soporte de garantía en la zona EEE* y Suiza, visite la dirección web que se incluye más abajo (la versión del archivo para imprimir está disponible en nuestro sitio web) o póngase en contacto con el representante de Yamaha en su país. * EEE: Espacio Económico Europeo	<b>Español</b>
<b>Avviso importante: informazioni sulla garanzia per i clienti residenti nell'EEA* e in Svizzera</b>	<b>Italiano</b>
Per informazioni dettagliate sulla garanzia relativa a questo prodotto Yamaha e l'assistenza in garanzia nei paesi EEA* e in Svizzera, potete consultare il sito Web dell'indirizzo riportato di seguito (è disponibile il file in formato stampabile) oppure contattare l'ufficio di rappresentanza locale della Yamaha. *EEA: Area Economica Europea	<b>Italiano</b>
<b>Aviso importante: informações sobre as garantias para clientes da AEE* e da Suíça</b>	<b>Português</b>
Para obter uma informação pormenorizada sobre este produto da Yamaha e sobre o serviço de garantia na AEE* e na Suíça, visite o site a seguir (o arquivo para impressão está disponível no nosso site) ou entre em contato com o escritório de representação da Yamaha no seu país. * AEE: Área Económica Europeia	<b>Português</b>
<b>Σημαντική σημείωση: Πληροφορίες εγγύησης για τους πελάτες στον ΕΟΧ* και Ελλάδα</b>	<b>Ελληνικά</b>
Για λεπτομερείς πληροφορίες εγγύησης σχετικά με το παρόν προϊόν της Yamaha και την κάλυψη εγγύησης σε όλες τις χώρες του ΕΟΧ και την Ελλάδα, επισκεφτείτε την παρακάτω ιστοσελίδα (Εκτυπώσιμη μορφή είναι διαθέσιμη στην ιστοσελίδα μας) ή απευθυνθείτε στην αντιπροσωπεία της Yamaha στη χώρα σας. * ΕΟΧ: Ευρωπαϊκός Οικονομικός Χώρος	<b>Ελληνικά</b>
<b>Viktigt: Garantierinformation för kunder i EES-området* och Schweiz</b>	<b>Svenska</b>
För detaljerad information om denna Yamaha-produkt samt garantierinformation i hela EES-området* och Schweiz kan fås enten ved å besøke nettstedene nedenfor (utskriftsversjon finnes på webplassert) eller kontakta Yamahas offisielle representant i ditt land. * EES: Europeiska Ekonomiska Samarbeidsområdet	<b>Svenska</b>
<b>Viktig merknad: Garantierinformasjon for kunder i EØS* og Sveits</b>	<b>Norsk</b>
Detaljert garantierinformasjon om dette Yamaha-produktet og garantierfor hele EØS-området* og Sveits kan fås enten ved å besøke nettstedene nedenfor (utskriftsversjon finnes på våre nettsider) eller kontakte Yamahas kontorene i landet der du bor. *EØS: Det europeiske økonomiske samarbeidsområdet	<b>Norsk</b>
<b>Viktig oplysning: Garantieroplysninger til kunder i EØO* og Schweiz</b>	<b>Dansk</b>
De kan finde detaljerede garantieroplysninger om dette Yamaha-produktet og den fælles garantierforordning for EØO* (og Schweiz) ved at besøge det websted, der er angivet nedenfor (der findes en fil, som kan udskrives, på vores websted), eller ved at kontakte Yamahas nationale repræsentationskontor i det land, hvor De bor. * EØO: Det Europæiske Økonomiske Område	<b>Dansk</b>
<b>Tärkeä ilmoitus: Taku tiedot Euroopan talousalueen (ETA)* ja Sveitsin asiakkaille</b>	<b>Suomi</b>
Tämän Yamaha-tuotteen sekä ETA-alueen ja Sveitsin takuuta koskevat yksityiskohtaiset tiedot saatte alla olevasta nettiosoitteesta. (Tulostettava tiedosto saatavissa sivustollamme.) Voitte myös ottaa yhteyttä paikalliseen Yamaha-edustajaan. *ETA: Euroopan talousalue	<b>Suomi</b>
<b>Ważne: Warunki gwarancyjne obowiązujące w EOG* i Szwajcarii</b>	<b>Polski</b>
Aby dowiedzieć się więcej na temat warunków gwarancyjnych tego produktu firmy Yamaha i serwisu gwarancyjnego w całym EOG* i Szwajcarii, należy odwiedzić wskazaną poniżej stronę internetową (Plik gotowy do wydruku znajduje się na naszej stronie internetowej) lub skontaktować się z przedstawicielstwem firmy Yamaha w swoim kraju. * EOG — Europejski Obszar Gospodarczy	<b>Polski</b>
<b>Dôležité oznámení: Zaruční informace pro zákazníky v EHS* a ve Švýcarsku</b>	<b>Česky</b>
Podrobné zaruční informace o tomto produktu Yamaha a záručním servisu v celém EHS* a ve Švýcarsku naleznete na níže uvedených webových adresách (soubor k tisku je dostupný na našich webových stránkách) nebo se můžete obrátit na zastoupení firmy Yamaha ve své zemi. * EHS: Evropský hospodářský prostor	<b>Česky</b>
<b>Fontos figyelemzetés: Garancia-információk az EGT* területén és Svájcban élő vásárlók számára</b>	<b>Magyar</b>
A jelen Yamaha termékre vonatkozó részletes garancia-információk, valamint az EGT*-re és Svájcra kiterjedő garanciális szolgáltatás tekintetében keressék fel webhelyünket az alábbi címen (a webhelyen nyomtatható fájl is talál), vagy pedig lépjen kapcsolatba az országában működő Yamaha képviseleti irodával. * EGT: Európai Gazdasági Térség	<b>Magyar</b>
<b>Oluline märkus: Garantiteave Euroopa Majanduspiirkonna (EMP)* ja Šveitsi klientidele</b>	<b>Eesti keel</b>
Täpsemate teabe saamiseks selle Yamaha toote garantii ning kogu Euroopa Majanduspiirkonna ja Šveitsi garantiteavinduse kohta, külastage palun veebisaiti alljärgneval aadressil (meie saidil on saadaval printida fail) või pöörduge Teie riigioni Yamaha esinduse poole. * EMP: Euroopa Majanduspiirkond	<b>Eesti keel</b>
<b>Svarīgās paziņojums: garantijas informācija klientiem EEZ* un Šveicā</b>	<b>Latviešu</b>
Lai saņemtu detaļāku garantijas informāciju par šo Yamaha produktu, kā arī garantijas apkalpošanu EEZ* un Šveicā, lūdzam apmeklējiet zemāk norādīto tīmekļa vietnes adresi (tīmekļa vietnē ir pieejams drukājams fails) vai sazinieties ar jūsu valsti apkalpojošo Yamaha pārstāvēniecību. * EEZ: Eiropas Ekonomikas zona	<b>Latviešu</b>
<b>Dėmesio: informacija dėl garantijos pirkėjams EEE* ir Šveicarijoje</b>	<b>Lietuvių kalba</b>
Yra reikia išsamios informacijos apie šį „Yamaha“ produktą ir jo techninę priežiūrą visoje EEE* ir Šveicarijoje, aplankykite mūsų svetainėje nurodytą adresą (svetainėje yra spausdinamas failas) arba kreipkitės [ „Yamaha“ atstovybę savo šalyje. * EEE – Europos ekonominė erdvė	<b>Lietuvių kalba</b>
<b>Dôležité upozornenie: Informácie o záruke pre zákazníkov v EHP* a Švajčiarsku</b>	<b>Slovenčina</b>
Podrobné informácie o záruke týkajúce sa tohto produktu od spoločnosti Yamaha a garančnom servise v EHP* a Švajčiarsku nájdete na webovej stránke uvedenej nižšie (našej webovej stránke je k dispozícii súbor na tlač) alebo sa obráťte na zástupcu spoločnosti Yamaha vo svojej krajine. * EHP: Európsky hospodársky priestor	<b>Slovenčina</b>
<b>Pomembno obvestilo: Informacije o garanciji za kupce v EGP* in Švici</b>	<b>Stovensčina</b>
Za podrobnejše informacije o tem Yamahinim izdelku ter garancijskem servisu v celotnem EGP in Švici, obiščite spletno mesto, ki je navedeno spodaj (natisljiva datoteka je na voljo na našem spletnem mestu), ali se obrnite na Yamahinega predstavnika v svoji državi. * EGP: Evropski gospodarski prostor	<b>Stovensčina</b>
<b>Важно съобщение: Информация за гаранцията за клиенти в ЕИП* и Швейцария</b>	<b>Български език</b>
За подробна информация за гаранцията за този продукт на Yamaha и гаранционното обслужване в паневропейската зона на ЕИП* и Швейцария или посетете посочения по-долу уеб сайт (на нашия уеб сайт има файл за печат), или се свържете с представителния офис на Yamaha във вашата страна. * ЕИП: Европейско икономическо пространство	<b>Български език</b>
<b>Notificare importantă: Informații despre garanție pentru clienții din SEE* și Elveția</b>	<b>Limba română</b>
Pentru informații detaliate privind acest produs Yamaha și serviciul de garanție Pan-SEE* și Elveția, vizitați site-ul la adresa de mai jos (fișierul imprimabil este disponibil pe site-ul nostru) sau contactați biroul reprezentanței Yamaha din țara dumneavoastră. * SEE: Spațiul Economic European	<b>Limba română</b>
<b>Važna obavijest: Informacije o jamstvu za države EGP-a i Švicarske</b>	<b>Hrvatski</b>
Za detaljne informacije o jamstvu za ovaj Yamahin proizvod te jamstvenom servisu za cijeli EGP i Švicarsku, molimo Vas da posjetite web-stranicu navedenu u nastavku ili kontaktirate ovlaštenog Yamahinog dobavljača u svojoj zemlji. * EGP: Evropski gospodarski prostor	<b>Hrvatski</b>

<https://europe.yamaha.com/warranty/>

URL\_5

40 SHS-300 使用者手冊



欲知產品詳情，請聯絡距離您最近的Yamaha銷售代表處或下列授權代理商。

## NORTH AMERICA

### CANADA

**Yamaha Canada Music Ltd.**  
135 Milner Avenue, Toronto, Ontario M1S 3R1,  
Canada  
Tel: +1-416-298-1311

### U.S.A.

**Yamaha Corporation of America**  
6600 Orangeflorpe Avenue, Buena Park, CA 90620,  
U.S.A.  
Tel: +1-714-522-9011

## CENTRAL & SOUTH AMERICA

### MEXICO

**Yamaha de México, S.A. de C.V.**  
Av. Insurgentes Sur 1647 Piso 9, Col. San José  
Inventores, Delegación Benito Juárez, México,  
D.F., C.P. 03900, México  
Tel: +52-55-5804-0600

### BRAZIL

**Yamaha Musical do Brasil Ltda.**  
Rua Fidêncio Ramos, 302 – Cj 52 e 54 – Torre B –  
Vila Olímpia – CEP 04551-010 – São Paulo/SP,  
Brazil  
Tel: +55-11-3704-1377

### ARGENTINA

**Yamaha Music Latin America, S.A.,  
Sucursal Argentina**  
Olga Cossetini 1553, Piso 4 Norte,  
Madero Este-C1107CEK,  
Buenos Aires, Argentina  
Tel: +54-11-4119-7000

### PANAMA AND OTHER LATIN AMERICAN COUNTRIES/ CARIBBEAN COUNTRIES

**Yamaha Music Latin America, S.A.**  
Edificio Torre Davivienda, Piso: 20  
Avenida Balboa, Marbella, Corregimiento de Bella  
Vista, Ciudad de Panamá, Rep. de Panamá  
Tel: +507-269-5311

## EUROPE

### THE UNITED KINGDOM/IRELAND

**Yamaha Music Europe GmbH (UK)**  
Sherbourne Drive, Tilbrook, Milton Keynes,  
MK7 8BL, U.K.  
Tel: +44-1908-366700

### GERMANY

**Yamaha Music Europe GmbH**  
Siemensstrasse 22-34, 25462 Rellingen, Germany  
Tel: +49-4101-303-0

### SWITZERLAND/LIECHTENSTEIN

**Yamaha Music Europe GmbH, Branch  
Switzerland in Thalwil**  
Seestrasse 18a, 8800 Thalwil, Switzerland  
Tel: +41-44-3878080

### AUSTRIA/CROATIA/CZECH REPUBLIC/ HUNGARY/ROMANIA/SLOVAKIA/ SLOVENIA

**Yamaha Music Europe GmbH, Branch Austria**  
Schleiergasse 20, 1100 Wien, Austria  
Tel: +43-1-60203900

### POLAND

**Yamaha Music Europe GmbH**  
Sp.z o.o. Oddział w Polsce  
ul. Wielicka 52, 02-657 Warszawa, Poland  
Tel: +48-22-880-08-88

### BULGARIA

**Dinacord Bulgaria LTD.**  
Bul. Iskarsko Schose 7 Targowski Zentar Ewropa  
1528 Sofia, Bulgaria  
Tel: +359-2-978-20-25

### MALTA

**Olimpus Music Ltd.**  
Valletta Road, Mosta MST9010, Malta  
Tel: +356-2133-2093

### NETHERLANDS/BELGIUM/ LUXEMBOURG

**Yamaha Music Europe, Branch Benelux**  
Clarisshenof 5b, 4133 AB Vianen, The Netherlands  
Tel: +31-347-358040

### FRANCE

**Yamaha Music Europe**  
7 rue Ambroise Croizat, Zone d'activités de Pariest,  
77183 Croissy-Beaubourg, France  
Tel: +33-1-6461-4000

### ITALY

**Yamaha Music Europe GmbH, Branch Italy**  
Via Tinelli N.67/69 20855 Gerno di Lesmo (MB),  
Italy  
Tel: +39-039-9065-1

### SPAIN/PORTUGAL

**Yamaha Music Europe GmbH Ibérica, Sucursal  
en España**  
Ctra. de la Coruña km. 17,200, 28231  
Las Rozas de Madrid, Spain  
Tel: +34-91-639-88-88

### GREECE

**Philippos Nakas S.A. The Music House**  
19th km. Leof. Lavriou 190 02 Peania – Attiki,  
Greece  
Tel: +30-210-6686260

### SWEDEN

**Yamaha Music Europe GmbH Germany filial  
Scandinavia**  
JA Wettergrensgata 1, 400 43 Göteborg, Sweden  
Tel: +46-31-89-34-00

### DENMARK

**Yamaha Music Denmark,  
Filial of Yamaha Music Europe GmbH, Tyskland**  
Generatorvej 8C, ST. TH., 2860 Soborg, Denmark  
Tel: +45-44-92-49-00

### FINLAND

**F-Musiikkii Oy**  
Antaksentie 4  
FI-01510 Vantaa, Finland  
Tel: +358 (0)96185111

### NORWAY

**Yamaha Music Europe GmbH Germany -  
Norwegian Branch**  
Vista Næringspark 1, 1332 Osterås, Norway  
Tel: +47-6716-7800

### ICELAND

**Hljóðfaerhusid Ehf.**  
Sidumula 20  
IS-108 Reykjavik, Iceland  
Tel: +354-525-5050

### CYPRUS

**Nakas Music Cyprus Ltd.**  
Nikis Ave 2k  
1086 Nicosia  
Tel: +357-22-511080  
**Major Music Center**  
21 Ali Riza Ave. Ortakoy  
P.O.Box 475 Lefkoşa, Cyprus  
Tel: (392) 227 9213

### RUSSIA

**Yamaha Music (Russia) LLC.**  
Room 37, entrance 7, bld. 7, Kievskaya street,  
Moscow, 121059, Russia  
Tel: +7-495-626-5005

### OTHER EUROPEAN COUNTRIES

**Yamaha Music Europe GmbH**  
Siemensstrasse 22-34, 25462 Rellingen, Germany  
Tel: +49-4101-303-0

## AFRICA

**Yamaha Music Gulf FZE**  
JAFZA-16, Office 512, P.O.Box 17328,  
Jebel Ali FZE, Dubai, UAE  
Tel: +971-4-801-1500

## MIDDLE EAST

### TURKEY

**Yamaha Music Europe GmbH**  
Merkezi Alinyaya Türkiye Istanbul Subesi  
Mor Sumbul Sokak Yaryap Merdivan Binası  
1.Blok No:1 113-114-115  
Bati Atasehir Istanbul, Turkey  
Tel: +90-216-275-7960

### ISRAEL

**RBX International Co., Ltd.**  
P.O.Box 10245, Petach-Tikva, 49002  
Tel: (972) 3-925-6900

### OTHER COUNTRIES

**Yamaha Music Gulf FZE**  
JAFZA-16, Office 512, P.O.Box 17328,  
Jebel Ali FZE, Dubai, UAE  
Tel: +971-4-801-1500

## ASIA

### THE PEOPLE'S REPUBLIC OF CHINA

**Yamaha Music & Electronics (China) Co., Ltd.**  
2F, Yunhedasha, 1818 Xinzha-lu, Jingan-qu,  
Shanghai, China  
Tel: +86-400-051-7700

### HONG KONG

**Tom Lee Music Co., Ltd.**  
11/F, Silvercord Tower 1, 30 Canton Road,  
Tsimshatsui, Kowloon, Hong Kong  
Tel: +852-2737-7688

### INDIA

**Yamaha Music India Private Limited**  
P-401, JMD Megapolis, Sector-48, Sohna Road,  
Gurgaon-122018, Haryana, India  
Tel: +91-124-65-3300

### INDONESIA

**PT. Yamaha Musik Indonesia (Distributor)**  
Yamaha Music Center Bldg. Jalan Jend. Gatot  
Subroto Kav. 4, Jakarta 12930, Indonesia  
Tel: +62-21-520-2577

### KOREA

**Yamaha Music Korea Ltd.**  
11F, Prudential Tower, 298, Gangnam-daero,  
Gangnam-gu, Seoul, 06253, Korea  
Tel: +82-2-3467-3300

### MALAYSIA

**Yamaha Music (Malaysia) Sdn. Bhd.**  
No.8, Jalan Perbandaran, Kelana Jaya, 47301  
Petaling Jaya, Selangor, Malaysia  
Tel: +60-3-78030900

### SINGAPORE

**Yamaha Music (Asia) Private Limited**  
Block 202 Hougang Street 21, #02-00,  
Singapore 530202, Singapore  
Tel: +65-6740-9200

### TAIWAN

**Yamaha Music & Electronics Taiwan Co., Ltd.**  
2F, No. 1, Yuandong Rd., Banqiao Dist.,  
New Taipei City 22063, Taiwan (R.O.C.)  
Tel: +886-2-7741-8888

### THAILAND

**Siam Music Yamaha Co., Ltd.**  
3, 4, 15, 16th Fl., Siam Motors Building,  
891/1 Rama 1 Road, Wangmai,  
Pathumwan, Bangkok 10330, Thailand  
Tel: +66-2215-2622

### VIETNAM

**Yamaha Music Vietnam Company Limited**  
15th Floor, Nam A Bank Tower, 201-203 Cach  
Mang Thang Tam St., Ward 4, Dist.3,  
Ho Chi Minh City, Vietnam  
Tel: +84-28-3818-1122

### OTHER ASIAN COUNTRIES

[https://asia-latinamerica-mea.yamaha.com/  
index.html](https://asia-latinamerica-mea.yamaha.com/index.html)

## OCEANIA

### AUSTRALIA

**Yamaha Music Australia Pty. Ltd.**  
Level 1, 80 Market Street, South Melbourne,  
VIC 3205 Australia  
Tel: +61-3-9693-5111

### NEW ZEALAND

**Music Works LTD**  
P.O.BOX 6246 Wellesley, Auckland 4680,  
New Zealand  
Tel: +64-9-634-0099

### COUNTRIES AND TRUST TERRITORIES IN PACIFIC OCEAN

[https://asia-latinamerica-mea.yamaha.com/  
index.html](https://asia-latinamerica-mea.yamaha.com/index.html)



Yamaha 客服中心  
0809-091-388



MLSHS300



4 718009 631151

台灣山葉音樂股份有限公司

YAMAHA MUSIC & ELECTRONICS TAIWAN CO., LTD.

<http://tw.yamaha.com>

總公司：(02)7741-8888

新北市板橋區遠東路1號2樓