

NS-PA120

(NS-PA120: NS-F120 + NS-C120 + NS-B120)

SPEAKER PACKAGE

PACKAGE ENCEINTES

**OWNER'S MANUAL
MODE D'EMPLOI
BEDIENUNGSANLEITUNG
MANUAL DE INSTRUCCIONES
ИНСТРУКЦИЯ ПО ЭКСПЛУАТАЦИИ
使用说明书**

Precautions

Please read the following operating precautions before use. Yamaha will not be held responsible for any damage and/or injury caused by not following the cautions below.

1. To assure the finest performance, please read this manual carefully. Keep it in a safe place for future reference.
2. Install the speakers in a cool, dry, clean place – away from windows, sources of heat, sources of excessive vibration, dust, moisture or cold. Avoid sources of electrical humming (e.g., transformers and motors). To prevent fire or electric shock, do not expose the speakers to rain or water.
3. To prevent the enclosure from warping or discoloring, do not expose the speakers to direct sunlight or excessive humidity.
4. Avoid installing the speakers where foreign objects may fall onto them and/or where they may be exposed to liquid dripping or splashing.
5. Do not place the following objects on top of the speakers:
 - Other components, as they might damage or discolor the surface of the speakers.
 - Burning objects (e.g., candles), as they might cause fire, damage to the speakers or personal injury.
 - Containers of liquid, as they might spill and cause electric shock to the user or damage to the speakers.
6. Do not place the speakers where they are liable to be knocked over or struck by falling objects. Stable placement will also ensure better sound performance.
7. Placing the speakers on the same shelf or rack as the turntable can result in feedback.
8. Do not insert a hand or object into the port or pick up the speaker by holding the port, as it may cause personal injury or damage to the speaker.
9. Any time you note distortion, reduce the volume control on your amplifier to lower setting. Never allow your amplifier to be driven into “clipping”. Otherwise, the speakers may be damaged.
10. When using an amplifier with a rated output power higher than the nominal input power of the speakers, care should be taken not to exceed the maximum input of the speakers.
11. Do not attempt to clean the speakers with chemical solvents as this might damage the finish. Use a clean, dry cloth.
12. Do not attempt to modify or fix the speakers. Contact qualified Yamaha service personnel when service is needed. The cabinet should never be opened for any reason.

13. **Secure placement or installation is the owner’s responsibility. Yamaha is not liable for accidents caused by improper placement or installation of speakers.**

Information for Users on Collection and Disposal of Old Equipment



This symbol on the products, packaging, and/or accompanying documents means that used electrical and electronic products should not be mixed with general household waste.

For proper treatment, recovery and recycling of old products, please take them to applicable collection points, in accordance with your national legislation and the Directives 2002/96/EC.

By disposing of these products correctly, you will help to save valuable resources and prevent any potential negative effects on human health and the environment which could otherwise arise from inappropriate waste handling.

For more information about collection and recycling of old products, please contact your local municipality, your waste disposal service or the point of sale where you purchased the items.

[Information on Disposal in other Countries outside the European Union]
This symbol is only valid in the European Union. If you wish to discard these items, please contact your local authorities or dealer and ask for the correct method of disposal.

Contents

Package contents	2	Connecting the speakers	5
Installing the speakers	3	Connection diagram	5
Installing the front speakers	3	Specifications	6
Installing the center speaker	3		
Installing the surround speakers	4		
Wall-mounting the speakers	4		

Package contents

Thank you for choosing the Yamaha NS-PA120 Speaker Package.
Make sure the package contains the following items.

Front speaker
(NS-F120)



Front speaker
(NS-F120)



Surround speaker
(NS-B120)

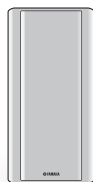

Surround speaker
(NS-B120)



Center speaker
(NS-C120)

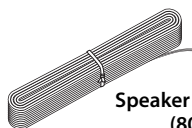

Speaker cable 24.5 m
(80 ft.) x1



Fastener x 2
(for center speaker)



Non-skid pads (4 pcs) x 2
(for surround speakers)

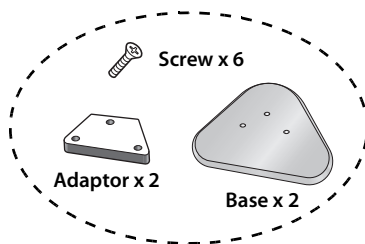

Screw x 6



Adaptor x 2

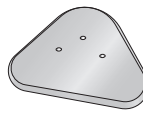

Base x 2

(for front speakers)

Caution



The speaker is constructed with the majority of the weight located in its upper portion, and is thus susceptible to falling over if proper care is not taken to ensure its stability. If the speaker tips over, the speaker or other personal

property may be damaged or an individual may be injured (possibly even fatally injured).

For safe and proper use of the speaker:

- Position the speaker in a location that is solid, level, smooth, and low (with respect to the floor).
- Do not push or apply pressure to the side of the speaker when moving, or lean objects against the side of the speaker.
- Do not sit on or set objects on top of the speaker.

Vibrations or jolts associated with earthquakes and other phenomena or activities may cause the speaker to fall over. For safety reasons, using commercially-available products that increase stability of the speaker is recommended (metal fittings or chains, etc.).

Installing the speakers

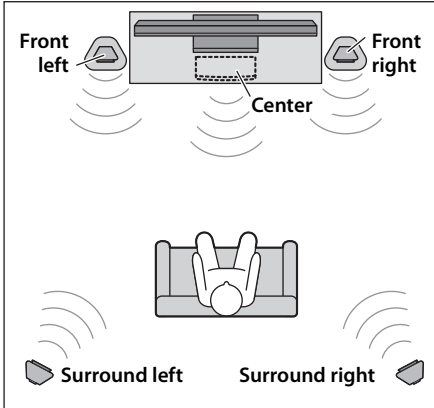

Before you connect the speakers, place each speaker in its respective location. Speaker positioning is very important as it affects the overall sound quality of the system. Place the speakers in locations that will optimize the sound quality at your listening position. Refer to the illustration.

Note

- The speakers feature a magnetically shielded design. However, there is still a chance that placing them too close to a CRT-type TV set might impair picture color. Should this happen, move the speakers away from the TV set.

Installing the front speakers

Place the two front speakers on the left and right sides of the TV, facing directly forward.

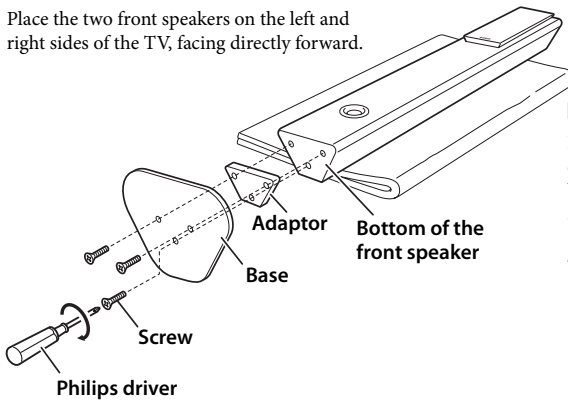

■ Attaching the speaker stands

Lay the front speaker (with the front side up) on the floor and then attach the adaptor and base to the speaker by using the supplied screws.

Notes

- When moving the front speaker, be sure to have another person to support it.
- When laying the front speaker, use a blanket or cushion to avoid scratches on the floor.
- Tighten the screws firmly so that the front speaker never gets shaky.

Installing the center speaker

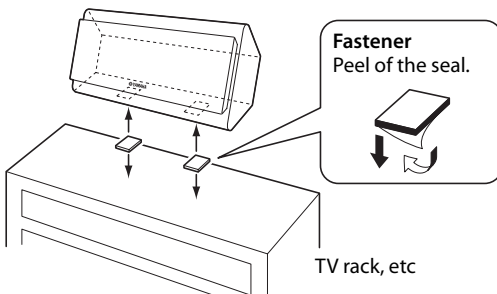

Place the center speaker centrally between the front speakers, facing directly forward.

When placing it on a flat surface (TV rack, etc), affix the supplied fasteners to bottom of the speaker as shown left.

When wall-mounting it, see "Wall-mounting the speakers" (page 4).

Note

- Wipe the surface clean before affixing the fasteners. If the surface is dirty, oily or wet, adhesive strength is weakened and the speaker may fall.

Installing the surround speakers

(A) Bottom

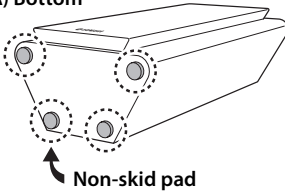

(B) Back

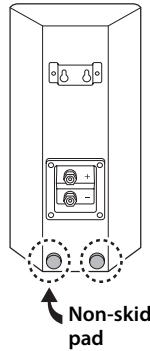

Place the left and right surround speakers behind your listening position, facing slightly inward.

When placing them on a flat surface (hard floor, etc), affix the supplied non-skid pads to the corners of the bottom of the speaker as shown left (Fig. A). The pads will prevent the speaker from moving around.

When wall-mounting them, affix the supplied non-skid pads to the lower corners of the back of the speaker as shown left (Fig. B). For details, see "Wall-mounting the speakers".

Wall-mounting the speakers

Wall/wall support

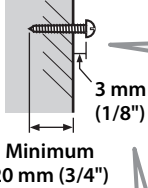

Surround speaker

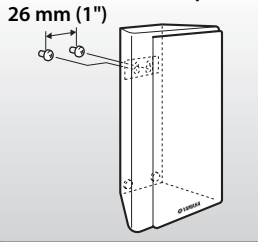

Center speaker

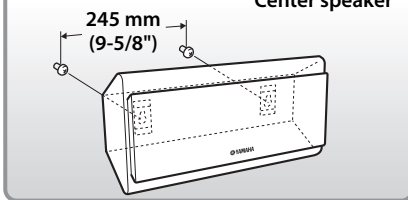

You can mount the center and surround speakers on the wall as follows.

- 1** Install screws into a solid wall or wall support as shown left. Use 3.5 to 4 mm (1/8") diameter self-tapping screws.
- 2** Hang each speaker by its keyhole slots onto the protruding screws.

Note

- Make sure the shaft of the screw is seated in the narrow part of the keyhole slot. Otherwise, the speaker may fall.

Warnings

- Each speaker weighs 1.8 kg (4.0 lbs.). Do not mount the speakers on thin plywood or on a wall with a soft surface material. Otherwise, the screws may pull out of the surface and the speakers may fall, possibly damaging the speakers or causing personal injury.
- Do not affix the speakers to a wall using nails, adhesives, or unstable hardware. Long-term use and vibration may cause the speakers to fall.
- To avoid accidents resulting from tripping over loose speaker cables, affix the cables to the wall.
- Mount the speakers in a wall location that will be unlikely to result in injury to an individual's head.
- When using speaker brackets (commercially available) to mount the speakers on the wall or ceiling, we strongly recommend using safety wire (may be supplied with the bracket) between the speaker and bracket to prevent the speaker from falling.
- If you are not sure of a safe way to install these speakers, consult a professional installer or a building contractor.

Connecting the speakers

Caution: Make sure the power cables for your AV components are disconnected from the AC wall outlets before making any connections.

Connection diagram

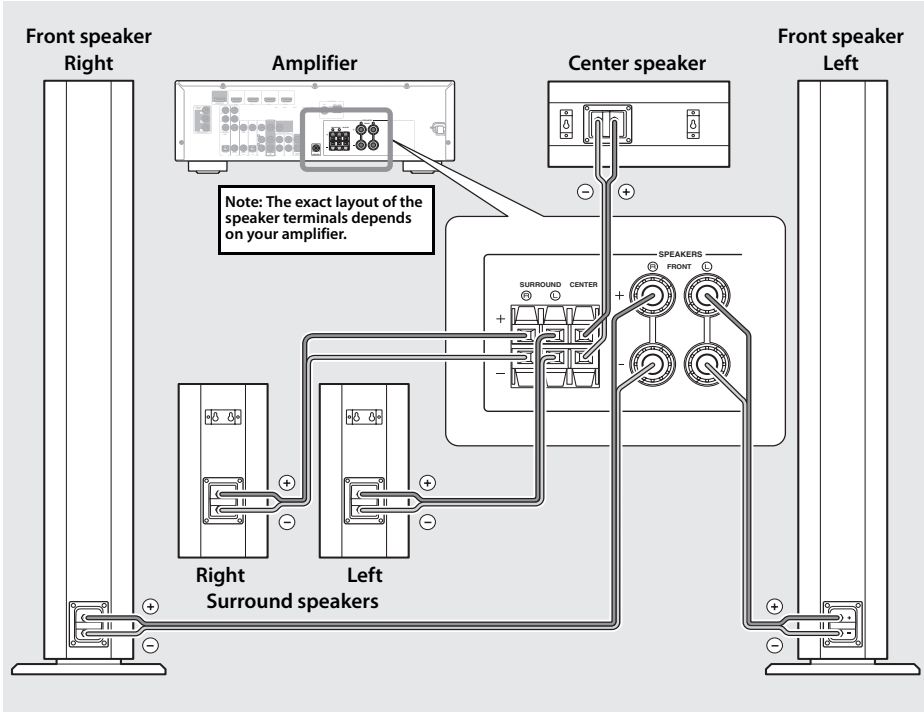

■ Preparing the speaker cables

Once you have positioned the speakers, cut the 24.5-meter (80 ft.) speaker cable into five cables for connecting the front right/left speakers, center speaker and surround right/left speakers.

- 1** Cut the supplied speaker cable to suitable length for each speaker.
- 2** Remove about 15 mm (5/8") of insulation from the end of each speaker cable.

- 3** Twist the bare wires tightly so the individual strands are not splayed.

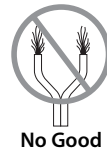
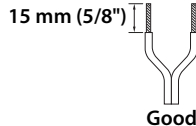

Notes

- Make the speaker cables as short as possible. Do not bundle or roll up excess cable.
- Be careful not to injure yourself while preparing the speaker cables.

■ Operating the speaker terminals

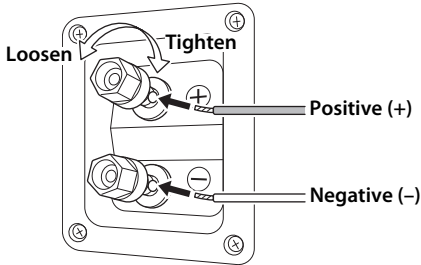

- 1** Rotate the speaker terminal counterclockwise to loosen it.
- 2** Insert the bare wire.
- 3** Rotate the speaker terminal clockwise to tighten it.
- 4** Test the security of the connection by pulling gently on the cable.

Notes

- Make sure the terminal is gripping the bare wire, not the insulation.
- Make sure the bare wires do not touch each other, as this could damage the speaker or amplifier.
- If the connections are faulty, you will hear no sound from the speakers.

■ Connecting to an amplifier

Connect each speaker to the appropriate speaker terminals on your amplifier by using the cables you prepared earlier. For details, see “Connection diagram” (page 5).

Make sure you connect the speakers with the correct polarity—positive (+) terminals to positive (+) terminals, and negative (-) terminals to negative (-) terminals. If you get them crossed over, the sound will be unnatural and lack bass.

In your AV receiver’s speaker size settings, specify small (or “S”) for all of the NS-PA120 speakers.

Once you have connected all of the speakers, plug the amplifier and other AV components into suitable AC wall outlets.

Specifications

Type

NS-F1202-way bass reflex magnetic shielding type
 NS-C120/NS-B1202-way acoustic suspension magnetic shielding type

Driver Woofer: 6.5 cm (2-1/2”) cone type x 2
 Tweeter: 2 cm (3/4”) silk dome type

Nominal input power30 W

Maximum input power100 W

Impedance6 Ω

Frequency response

NS-F12090 Hz – 46 kHz (-10 dB)
 - 100 kHz (-30 dB)

NS-C120/NS-B120110 Hz – 46 kHz (-10 dB)
 - 100 kHz (-30 dB)

Sensitivity82 dB/2.83 V, 1 m

Dimensions (W x H x D)

NS-F120150 x 1016 x 96 mm (5-7/8 x 40 x 3-3/4”)
 (without stand)
 259 x 1043 x 205 mm (10-1/4 x 41-1/8 x 8-1/8”)
 (with stand)

Dimensions (W x H x D)

NS-C120305 x 150 x 99 mm (12 x 5-7/8 x 3-7/8”) *1
 305 x 133 x 125 mm (12 x 5-1/4 x 4-7/8”) *2

NS-C120

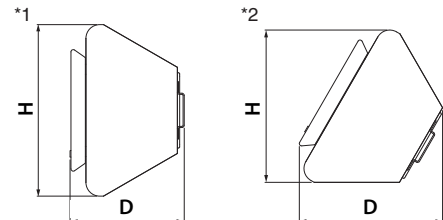

NS-B120150 x 305 x 99 mm (5-7/8 x 12 x 3-7/8”) *1

Weight

NS-F1204.4 kg (9.7 lbs) (with stand)

NS-C120/NS-B1201.8 kg (4.0 lbs)

Specifications are subject to change without notice.

Précautions

Lisez attentivement les précautions d'utilisation suivantes. Yamaha décline toute responsabilité en cas de dommages et/ou de blessures découlant du non respect de ces consignes.

1. Pour profiter au mieux de votre acquisition, lisez attentivement ce mode d'emploi. Conservez-le soigneusement pour référence.
2. Installez les enceintes dans un endroit frais, sec, loin des fenêtres et des sources de chaleur et de vibration, des poussières, de l'humidité et du froid. Évitez les sources de ronflements électriques (transformateurs et moteurs, par exemple). Pour éviter les risques d'incendie et de secousses électriques, n'exposez pas les enceintes à la pluie ni à l'humidité.
3. Pour éviter que la menuiserie des enceintes ne se déforme ou ne se décolore, n'exposez pas les enceintes à la lumière directe du soleil ni à une humidité excessive.
4. Évitez d'installer les enceintes dans un endroit exposé à la chute d'objets ou encore à l'écoulement ou aux éclaboussures de liquides.
5. Ne posez pas les objets suivants sur le dessus des enceintes:
 - D'autres appareils qui pourraient endommager ou décolorer la menuiserie des enceintes;
 - Des objets enflammés (par exemple, des bougies) qui pourraient endommager les enceintes, provoquer une blessure, voire un incendie;
 - Des récipients contenant des liquides qui pourraient se renverser, endommager les enceintes ou être à l'origine d'une secousse électrique.
6. Ne placez pas les enceintes dans un endroit où elles peuvent être heurtées, directement ou par la chute d'objets. Un emplacement stable garantit l'obtention de meilleures sonorités.
7. Placer les enceintes sur des étagères ou dans un meuble qui contient également la platine de lecture, peut entraîner un phénomène de bouclage.
8. N'insérez pas une main ni un objet dans le port et ne soulevez pas l'enceinte en la tenant par le port, car cela pourrait entraîner des blessures personnelles ou des dommages à l'enceinte.
9. En cas de "saturation", réduisez le niveau de sortie de l'amplificateur. N'excitez pas l'amplificateur au point qu'il écrête. Dans ce cas en effet, les enceintes pourraient être endommagées.
10. Vous devez être très attentif, si l'amplificateur peut délivrer une puissance supérieure à la puissance maximale admissible par les enceintes, à ce que cela ne se produise pas.
11. Ne nettoyez pas la menuiserie des enceintes avec un produit chimique qui peut endommager leur finition. Utilisez un chiffon sec et propre.
12. Ne tentez pas de modifier les enceintes ni de les réparer. Consultez le service Yamaha compétent si une réparation est nécessaire. Pour quelque raison que ce soit, ne démontez pas la menuiserie des enceintes.

13. La détermination d'un endroit convenable est de votre responsabilité. Yamaha ne saurait être responsable des accidents provoqués par le choix d'un emplacement qui ne conviendrait pas, ni par l'installation incorrecte des enceintes.

Information concernant la Collecte et le Traitement des déchets d'équipements électriques et électroniques.



Le symbole sur les produits, l'emballage et/ou les documents joints signifie que les produits électriques ou électroniques usagés ne doivent pas être mélangés avec les déchets domestiques habituels.

Pour un traitement, une récupération et un recyclage appropriés des déchets d'équipements électriques et électroniques, veuillez les déposer aux points de collecte prévus à cet effet, conformément à la réglementation nationale et aux Directives 2002/96/EC.

En vous débarrassant correctement des déchets d'équipements électriques et électroniques, vous contribuerez à la sauvegarde de précieuses ressources et à la prévention de potentiels effets négatifs sur la santé humaine qui pourraient advenir lors d'un traitement inapproprié des déchets.

Pour plus d'informations à propos de la collecte et du recyclage des déchets d'équipements électriques et électroniques, veuillez contacter votre municipalité, votre service de traitement des déchets ou le point de vente où vous avez acheté les produits.

[Information sur le traitement dans d'autres pays en dehors de l'Union Européenne]

Ce symbole est seulement valable dans l'Union Européenne. Si vous souhaitez vous débarrasser de déchets d'équipements électriques et électroniques, veuillez contacter les autorités locales ou votre fournisseur et demander la méthode de traitement appropriée.

Sommaire

Contenu de l'emballage	2
Installation des enceintes	3
Installation des enceintes avant.....	3
Installation de l'enceinte centrale.....	3
Installation des enceintes surround.....	4
Suspension murale des enceintes.....	4

Connexion des enceintes	5
Schéma des connexions.....	5
Fiche technique.....	6

Contenu de l'emballage

Nous vous remercions d'avoir opté pour le système d'enceintes Yamaha NS-PA120.
Vérifiez que l'emballage contient les éléments suivants :

Enceinte avant
(NS-F120)



Enceinte avant
(NS-F120)



Enceinte surround
(NS-B120)



Enceinte surround
(NS-B120)



Enceinte centrale
(NS-C120)

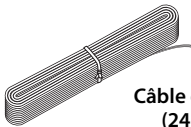

Câble d'enceinte
(24,5m) x1



Fixation x 2
(pour enceinte centrale)



Patins antidérapants (4 pcs.) x 2
(pour enceintes surround)

Vis x 6



Adaptateur x 2

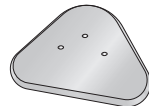

Socle x 2

(pour enceintes avant)

Attention



biens personnels pourraient être endommagés ou une personne blessée (voir gravement).

L'enceinte est conçue de telle sorte que la majeure partie de son poids est située dans la partie supérieure, ce qui la rend potentiellement instable si elle est mal installée. Si l'enceinte devait se renverser, l'enceinte ou des

Pour utiliser l'enceinte correctement et sans danger :

- Placez-la sur une surface plane, solide, nivelée et basse (par rapport au niveau du sol).
- N'appuyez pas sur l'enceinte et n'appliquez aucune force excessive sur la partie latérale lorsque vous la déplacez ; veillez en outre à ne laisser aucun objet appuyé contre l'enceinte.
- Ne vous asseyez pas sur l'enceinte et ne posez aucun objet dessus.

Les vibrations et les secousses dues aux tremblements de terre ou autres phénomènes naturels peuvent faire tomber l'enceinte. Pour des raisons de sécurité, il est recommandé d'utiliser des dispositifs améliorant la stabilité (disponibles dans le commerce), comme des attaches en métal, des chaînes, etc.

Installation des enceintes

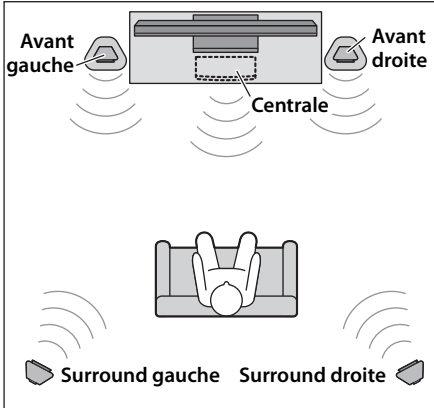

Avant de raccorder les enceintes, placez chacune d'elles à l'emplacement approprié. Le positionnement des enceintes est un facteur très important car il influence le son général du système. Placez donc chaque enceinte à un endroit produisant un son de qualité optimale à la position d'écoute. Référez-vous à l'illustration.

Remarque

- Ces enceintes sont dotées d'un blindage magnétique. Toutefois, installées trop près d'un téléviseur CRT (cathodique), ces enceintes pourraient provoquer une dégradation des couleurs. Eloignez les enceintes du téléviseur si vous rencontrez ce problème.

Installation des enceintes avant

Placez les deux enceintes avant à gauche et à droite du téléviseur en les orientant directement vers la position d'écoute.

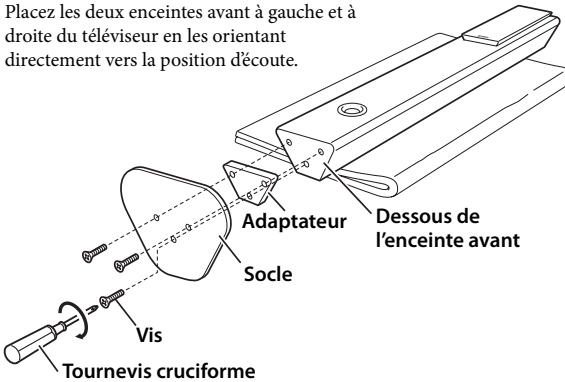

■ Fixation des supports d'enceintes

Posez l'enceinte centrale sur le sol (en tournant l'avant de l'enceinte vers le haut) et fixez l'adaptateur et le socle à l'aide des vis fournies.

Remarques

- Veillez à ce qu'une personne soit présente pour vous aider à déplacer l'enceinte avant.
- Afin d'éviter de griffer l'enceinte avant, posez-la sur une couverture ou un coussin.
- Serrez fermement les vis pour éviter toute vibration de l'enceinte avant.

Installation de l'enceinte centrale

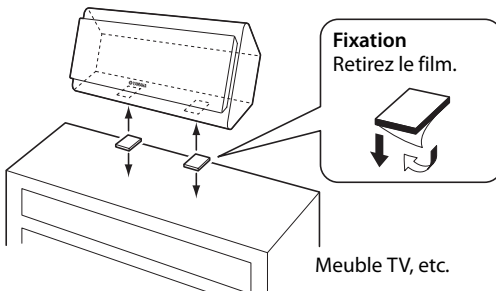

Placez l'enceinte centrale entre les enceintes avant, en l'orientant directement vers la position d'écoute.

Si vous installez l'enceinte sur une surface plane comme un meuble TV, collez les fixations fournies sur le dessous de l'enceinte comme illustré ci-contre.

Si vous souhaitez installer l'enceinte au mur, voyez la section "Suspension murale des enceintes" (page 4).

Remarque

- Essayez la surface de l'enceinte et de son futur emplacement avant de coller les fixations. Si la surface est sale, grasse ou mouillée, les fixations perdent de leur pouvoir adhésif, ce qui pourrait provoquer une chute de l'enceinte.

Installation des enceintes surround

(A) Dessous

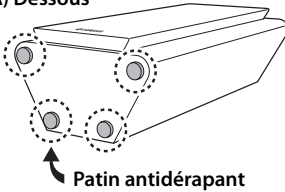

Patin antidérapant

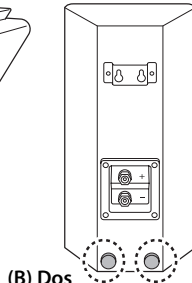
(B) Dos
Patin antidérapant

Placez les deux enceintes surround derrière la position d'écoute, en les tournant légèrement vers vous.

Si vous posez les enceintes sur une surface plane (sur un plancher, par ex.), fixez les patins antidérapants fournis aux coins du dessous de l'enceinte (illustration A ci-contre). Les patins empêcheront tout glissement intempestif de l'enceinte.

Pour un montage mural des enceintes, fixez les patins antidérapants fournis de chaque côté au bas du dos de l'enceinte (illustration B ci-contre). Pour plus de détails, voyez la section "Suspension murale des enceintes".

Suspension murale des enceintes

Mur/renfort mural

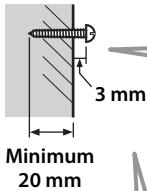
Minimum
20 mm

Enceinte surround

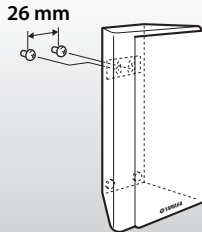

26 mm

Enceinte centrale

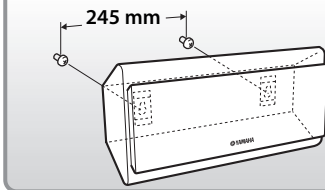

245 mm

Vous pouvez suspendre l'enceinte centrale et les enceintes surround au mur de la façon suivante.

- 1** Fixez les vis dans un mur solide ou dans un renfort mural résistant, comme illustré ci-contre. Utilisez des vis autotaraudeuses de 3,5 à 4 mm de diamètre.
- 2** Suspendez chaque enceinte en insérant ses orifices sur les vis protubérantes.

Remarque

- Vérifiez que la tige de la vis s'insère bien dans la section étroite de l'orifice. Faute de quoi, l'enceinte risque de tomber.

Avertissements

- Chaque enceinte pèse 1,8 kg. Ne montez pas les enceintes sur une paroi en contreplaqué trop mince ni sur un mur en matériau peu résistant. Les vis risqueraient alors d'être arrachées du mur, provoquant la chute et l'endommagement des enceintes et/ou des blessures.
- Ne fixez pas les enceintes au mur avec des clous, des fixations adhésives ou tout autre matériel précaire. Avec le temps et les vibrations, les enceintes risquent de tomber.
- Afin d'éviter de trébucher sur les câbles d'enceinte et de prévenir les risques d'accidents, fixez les câbles au mur.
- Fixez les enceintes au mur à un endroit où elles ne risquent pas de provoquer des blessures à la tête.
- Si vous utilisez des fixations pour enceintes (disponibles dans le commerce) pour installer les enceintes au mur ou au plafond, nous vous conseillons vivement de relier l'enceinte à la fixation avec un fil de sécurité (éventuellement fourni avec la fixation) pour éviter tout risque de chute de l'enceinte.
- Si vous avez des doutes sur la sûreté de votre méthode d'installation des enceintes, consultez un installateur professionnel ou un entrepreneur en bâtiment.

Connexion des enceintes

Attention : Assurez-vous que les cordons d'alimentation des éléments de votre système AV sont débranchés des prises secteur avant d'effectuer toute connexion.

Schéma des connexions

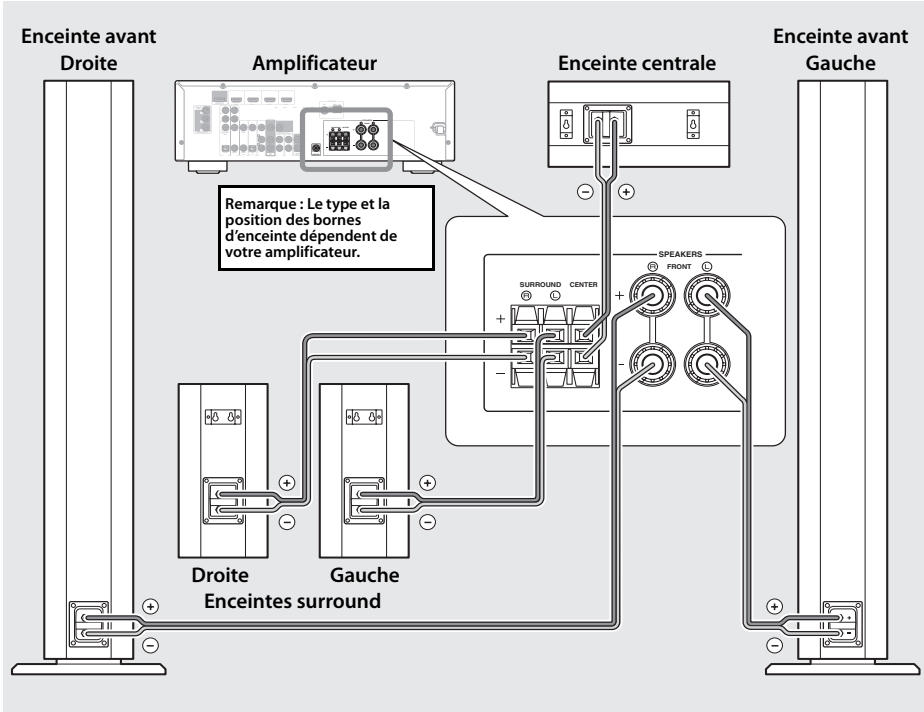

■ Préparation des câbles d'enceinte

Une fois que les enceintes sont installées, coupez le câble de 24,5 mètres en cinq longueurs afin de brancher les enceintes avant gauche/droite, l'enceinte centrale et les enceintes surround gauche/droite.

- 1** Coupez le câble fourni de sorte à obtenir la longueur appropriée pour chaque enceinte.
- 2** Dénudez l'extrémité de chaque câble sur environ 15 mm.

- 3** Torsadez correctement les fils dénudés pour bien rassembler les brins individuels.

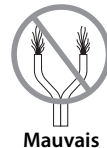
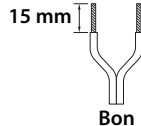

Remarques

- Faites des câbles d'enceinte aussi courts que possible. Évitez de lier ou d'enrouler la longueur de câble excédentaire.
- Veillez à ne pas vous blesser lors de la préparation des câbles d'enceinte.

■ Utilisation des bornes d'enceinte

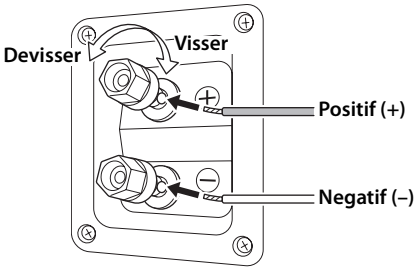

- 1** Tournez la borne d'enceinte dans le sens inverse des aiguilles d'une montre pour la desserrer.
- 2** Insérez le fil dénudé.
- 3** Tournez la borne d'enceinte dans le sens des aiguilles d'une montre pour la resserrer.
- 4** Vérifiez que les câbles sont bien connectés en tirant légèrement dessus.

Remarques

- Assurez-vous que la borne serre bien le fil dénudé et non sa gaine.
- Vérifiez que les fils dénudés ne se touchent pas, car cela pourrait endommager l'enceinte ou l'amplificateur.
- Si les connexions ne sont pas faites correctement, les enceintes ne produiront aucun son.

■ Connexion à un amplificateur

Branchez chaque enceinte aux bornes appropriées de votre amplificateur avec les câbles que vous avez préparés ci-dessus. Pour plus de détails, voyez la section "Schéma des connexions" (page 5).

Branchez les enceintes en veillant à respecter la polarité—reliez les bornes positives (+) d'une part et les bornes négatives (-) d'autre part. Si vous faites une erreur dans les connexions, le son sera dénaturé et manquera de grave.

Sous les paramètres de taille des enceintes de votre récepteur AV, choisissez le réglage "petite" (ou "S") pour toutes les enceintes du système NS-PA120.

Une fois que toutes les enceintes sont connectées, branchez l'amplificateur et les autres éléments AV à une prise de courant appropriée.

Fiche technique

Type

NS-F120 Enceinte 2 voies bass reflex à blindage magnétique
NS-C120/NS-B120 Enceinte 2 voies à suspension acoustique
et blindage magnétique

Haut-parleur Grave : à cône de 6,5cm x 2
Aigu : tweeter de 2cm à dôme en soie satinée

Puissance d'entrée nominale 30 W

Puissance d'entrée maximum 100 W

Impédance 6 Ω

Réponse en fréquences

NS-F120 90 Hz – 46 kHz (-10 dB)
– 100 kHz (-30 dB)

NS-C120/NS-B120 110 Hz – 46 kHz (-10 dB)
– 100 kHz (-30 dB)

Sensibilité 82 dB/2,83 V, 1 m

Dimensions (L x H x P)

NS-F120 150 x 1016 x 96 mm
(sans support)
259 x 1043 x 205 mm
(avec support)

Dimensions (L x H x P)

NS-C120 305 x 150 x 99 mm *1
305 x 133 x 125 mm *2

NS-C120

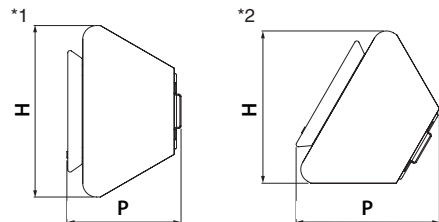

NS-B120 150 x 305 x 99 mm

Poids

NS-F120 4,4 kg (avec support)

NS-C120/NS-B120 1,8 kg

Les caractéristiques techniques sont susceptibles d'être modifiées sans préavis.

Vorsichtsmaßnahmen

Bitte lesen Sie sich die folgenden Sicherheitshinweise vor der Inbetriebnahme durch. Yamaha kann für etwaige Schäden und/oder Verletzungen, die durch eine Nichtbeachtung der folgenden Sicherheitshinweise entstehen, nicht haftbar gemacht werden.

- Um optimales Leistungsvermögen sicherzustellen, lesen Sie bitte diese Anleitung aufmerksam durch. Bewahren Sie danach diese Anleitung für zukünftige Nachschlagzwecke an einem sicheren Ort auf.
- Installieren Sie die Lautsprecher an einem kühlen, trockenen, sauberen Ort, entfernt von Fenstern, Wärmequellen, übermäßigen Erschütterungen, Staub, Feuchtigkeit und Kälte. Vermeiden Sie Quellen mit elektrischen Brumngeräuschen (z.B. Transformatoren und Motoren). Um Feuer- und Stromschlaggefahr zu vermeiden, setzen Sie die Lautsprecher niemals Wasser oder Regen aus.
- Um einer Verzug oder eine Verfärbung des Gehäuses zu vermeiden, setzen Sie die Lautsprecher niemals direktem Sonnenlicht oder übermäßiger Feuchtigkeit aus.
- Vermeiden Sie eine Installation dieser Lautsprecher an Orten, an welchen Objekte auf diese fallen und/oder diese Flüssigkeitstropfen oder Flüssigkeitsspritzern ausgesetzt werden können.
- Stellen Sie niemals die folgenden Objekte auf den Lautsprechern ab:
 - Andere Komponenten, da diese zu Beschädigung oder Verformung der Oberfläche der Lautsprecher führen können;
 - Brennende Objekte (wie zum Beispiel Kerzen), da diese Feuer verursachen und die Lautsprecher beschädigen oder persönliche Verletzungen verursachen können.
 - Mit Flüssigkeit gefüllte Behälter, da diese verschüttet werden kann, wodurch es zu elektrischen Schlägen für den Anwender oder zu Beschädigung der Lautsprecher kommen kann.
- Stellen Sie die Lautsprecher nicht so auf, dass sie umgeworfen oder von herabfallenden Objekten getroffen werden können. Stabile Anordnung stellt besseren Sound sicher.
- Falls Sie die Lautsprecher auf dem gleichen Regal oder Gestell (Rack) wie den Plattenspieler anordnen, kann es zu akustischer Rückkopplung (Heulgeräuschen) kommen.
- Führen Sie Ihre Hand oder einen Fremdkörper nie in die Öffnung des Lautspechters ein oder greifen Sie den Lautsprecher an der Öffnung, da dies zu Körperverletzungen oder einer Beschädigung des Lautspechters führen kann.
- Falls Sie Verzerrungen feststellen, reduzieren Sie den Lautstärkepegel mit dem Lautstärkereglern an Ihrem Verstärker. Betreiben Sie Ihren Verstärker niemals bis zu einem Punkt, bei welchem es zu „Begrenzungsverzerrung“ kommt. Anderenfalls können die Lautsprecher beschädigt werden.
- Falls Sie einen Verstärker mit einer Nennausgangsleistung verwenden, die höher als die Nennbelastbarkeit der Lautsprecher ist, dann ist Vorsicht geboten, damit der maximal zulässige Eingang der Lautsprecher nicht überschritten wird.

- Reinigen Sie die Lautsprecher niemals mit chemischen Lösungsmittel, da sonst das Finish beschädigt werden kann. Verwenden Sie ein sauberes, trockenes Tuch.
- Versuchen Sie niemals die Lautsprecher zu modifizieren oder selbst zu reparieren. Wenden Sie sich an das qualifizierte Yamaha-Kundendienstpersonal, wenn Wartung erforderlich ist. Öffnen Sie unter keinen Umständen das Gehäuse.
- Sichere Anordnung oder Installation gehört zur Verantwortung des Anwenders. Yamaha übernimmt keine Haftung für Unfälle, die auf fehlerhafte Anordnung oder Installation der Lautsprecher zurückzuführen sind.**

Verbraucherinformation zur Sammlung und Entsorgung alter Elektrogeräte



Befindet sich dieses Symbol auf den Produkten, der Verpackung und/oder beiliegenden Unterlagen, so sollten benutzte elektrische Geräte nicht mit dem normalen Haushaltsabfall entsorgt werden. In Übereinstimmung mit Ihren nationalen Bestimmungen und den Richtlinien 2002/96/EC, bringen Sie alte Geräte bitte zur fachgerechten Entsorgung, Wiederaufbereitung und Wiederverwendung zu den entsprechenden Sammelstellen.

Durch die fachgerechte Entsorgung der Elektrogeräte helfen Sie, wertvolle Ressourcen zu schützen und verhindern mögliche negative Auswirkungen auf die menschliche Gesundheit und die Umwelt, die andernfalls durch unsachgerechte Müllentsorgung auftreten könnten.

Für weitere Informationen zum Sammeln und Wiederaufbereiten alter Elektrogeräte, kontaktieren Sie bitte Ihre örtliche Stadt- oder Gemeindeverwaltung, Ihren Abfallentsorgungsdienst oder die Verkaufsstelle der Artikel.

[Entsorgungsinformation für Länder außerhalb der Europäischen Union]

Dieses Symbol gilt nur innerhalb der Europäischen Union. Wenn Sie solche Artikel ausrangieren möchten, kontaktieren Sie bitte Ihre örtlichen Behörden oder Ihren Händler und fragen Sie nach der sachgerechten Entsorgungsmethode.

Inhalt

Lieferumfang	2	Lautsprecher anschließen.....	5
Lautsprecher aufbauen	3	Anschlussdiagramm	5
Frontlautsprecher aufbauen.....	3	Technische Daten	6
Center-Lautsprecher aufbauen	3		
Surround-Lautsprecher aufbauen.....	4		
Lautsprecher an die Wand montieren.....	4		

Lieferumfang

Vielen Dank für Ihre Entscheidung zum Yamaha NS-PA120 Lautsprechersystem.
Bitte vergewissern Sie sich, dass Sie folgende Teile erhalten haben.

Frontlautsprecher
(NS-F120)



Frontlautsprecher
(NS-F120)



Surround-
Lautsprecher
(NS-B120)



Surround-
Lautsprecher
(NS-B120)



Center-Lautsprecher
(NS-C120)

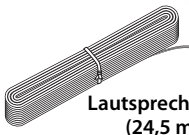

Lautsprecherkabel
(24,5 m) x 1



Haftpad x 2
(für Center-Lautsprecher)



Rutschfeste GummifüÙe (4 Stk.) x 2
(für Surround-Lautsprecher)



Schraube x 6



Adapter x 2

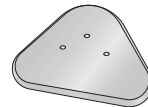

Ständer x 2
(für Frontlautsprecher)

Achtung



Der Lautsprecher ist so konstruiert, dass sich sein Hauptgewicht in seinem oberen Bereich befindet; aus diesem Grunde ist er anfällig für ein Umkippen, wenn nicht die notwendige Sorgfalt bei der Absicherung seiner

Stabilität aufgewandt wird. Falls der Lautsprecher umkippt, könnte dies zu einer Beschädigung des Lautsprechers oder anderen Sachschäden führen, ebenso wie zu Verletzungen (sogar mit Todesfolge).

Zur sicheren und ordnungsgemäÙen Verwendung des Lautsprechers:

- Stellen Sie den Lautsprecher an einem Ort auf, der solide, eben, glatt und niedrig (in Bezug auf den Boden) ist.
- Achten Sie bitte darauf, dass Sie die Seite des Lautsprechers nicht anschieben oder Druck darauf ausüben, wenn Sie den Lautsprecher bewegen und lehnen Sie keine Gegenstände an seiner Seite an.
- Setzen Sie sich nicht auf den Lautsprecher und platzieren Sie keinerlei Gegenstände darauf.

Vibrationen oder Stöße, die mit Erdbeben in Zusammenhang stehen, und andere Erscheinungen oder Aktivitäten könnten dazu führen, dass der Lautsprecher umfällt. Aus Sicherheitsgründen wird deshalb empfohlen, im Handel erhältliche Produkte zu verwenden, die die Stabilität des Lautsprechers erhöhen (beispielsweise Metallpassen oder Ketten usw.).

Lautsprecher aufbauen

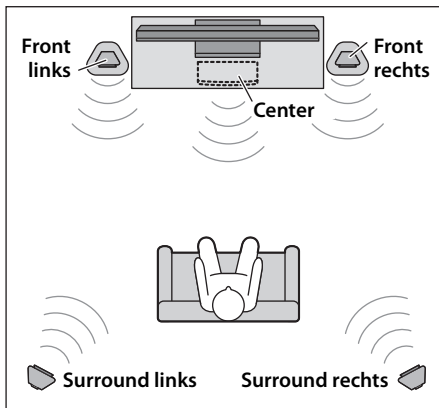

Stellen Sie die Lautsprecher an der gewünschten Stelle auf, bevor Sie sie anschließen. Wählen Sie den Aufstellungsort mit Bedacht, da er einen großen Einfluss auf die Klangqualität des Systems hat. Stellen Sie die Lautsprecher nur an Orten, wo eine optimale Klangabstrahlung möglich ist. Siehe Abbildung.

Hinweis

- Die Lautsprecher sind magnetisch abgeschirmt. Trotzdem kann es vorkommen, wenn die Lautsprecher zu nah an einem Fernsehgerät mit Röhrenbildschirm (CRT) stehen, dass die Farbwiedergabe beeinträchtigt wird. Stellen Sie in solchem Fall die Lautsprecher weiter entfernt vom TV-Gerät.

Frontlautsprecher aufbauen

Stellen Sie die beiden Frontlautsprecher links und rechts vom Fernsehgerät auf und richten sie geradeaus nach vorne.

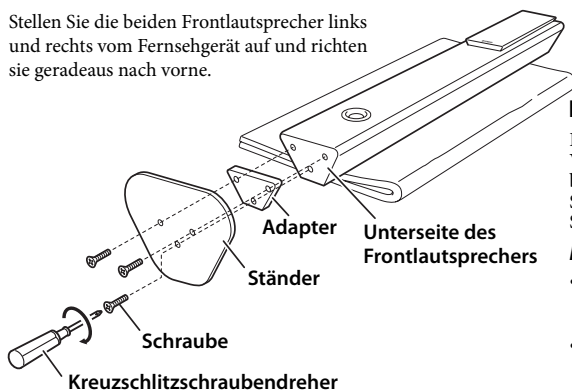

■ Lautsprecherständer montieren

Legen Sie den Frontlautsprecher (mit der Vorderseite nach oben) auf den Boden und befestigen Sie dann den Adapter und den Ständer mit den im Lieferumfang enthaltenen Schrauben an den Lautsprecher.

Hinweise

- Lassen Sie sich beim Handhaben der Frontlautsprecher von einer anderen Person helfen.
- Legen Sie den Frontlautsprecher zum Schutz vor Kratzern auf eine Decke oder ein Kissen ab.
- Ziehen Sie die Schrauben fest an, damit der Lautsprecher nicht wankt.

Center-Lautsprecher aufbauen

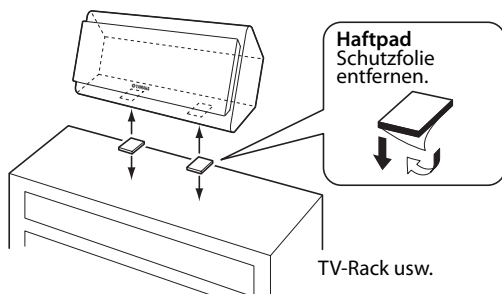

Stellen Sie den Center-Lautsprecher mittig zwischen die beiden Frontlautsprecher auf und richten ihn geradeaus nach vorne.

Beim Abstellen auf einer flachen Oberfläche (TV-Rack usw.) bringen Sie die im Lieferumfang enthaltenen Haftpads wie links abgebildet an der Unterseite des Lautspeakers an.

Bei Wandmontage siehe „Lautsprecher an die Wand montieren“ (Seite 4).

Hinweis

- Reinigen Sie die Oberfläche vor dem Anbringen der Haftunterlagen. Schmutz, Öl oder Feuchtigkeit beeinträchtigen das Haftvermögen, was den Lautsprecher gefährden könnte.

Surround-Lautsprecher aufbauen

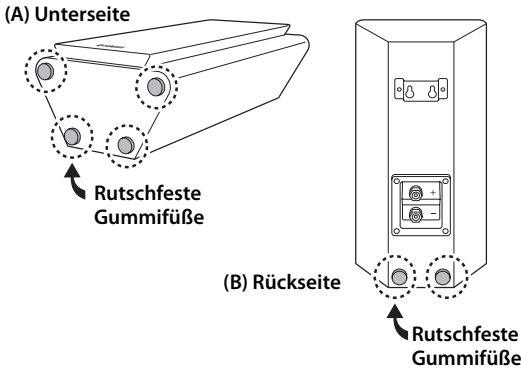

Stellen Sie die beiden Surround-Lautsprecher hinter der Hörposition auf und richten sie leicht nach innen.

Beim Abstellen auf einer flachen Oberfläche (Hartboden usw.) bringen Sie die im Lieferumfang enthaltenen Gummifüße wie links abgebildet (Abb. A) an den Ecken der Unterseite des Lautsprechers an. Die Pads verhindern, dass der Lautsprecher verrutscht.

Bei Wandmontage bringen Sie die im Lieferumfang enthaltenen Gummifüße wie links abgebildet an den unteren Ecken der Rückseite des Lautsprechers an (Abb. B). Einzelheiten siehe „Lautsprecher an die Wand montieren“.

Lautsprecher an die Wand montieren

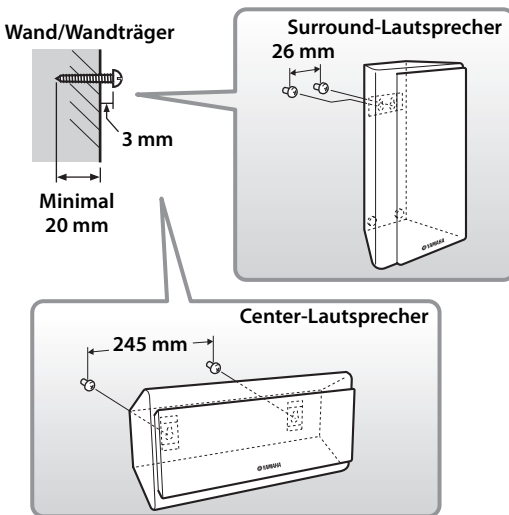

Die Center- und Surround-Lautsprecher können wie folgt an eine Wand montiert werden.

- 1** Bringen Sie wie links abgebildet Schrauben in einer stabilen Wand bzw. einen Wandträger an. Verwenden Sie 3,5 bis 4 mm lange Bohrschrauben.
- 2** Hängen Sie die Lautsprecher mittels deren Aufnahmebohrungen an den vorstehenden Schrauben auf.

Hinweis

- Vergewissern Sie sich, dass die Schraube in der Verengung der Aufnahmebohrung sitzt. Anderenfalls könnte der Lautsprecher herunterfallen.

Warnhinweise

- Die Lautsprecher wiegen je 1,8 kg. Die Lautsprecher dürfen nicht an dünnen Wänden oder weichen Wandbelägen angebracht werden. Anderenfalls könnten die Schrauben sich lösen und die Lautsprecher herabfallen, beschädigt werden oder Verletzungen verursachen.
- Die Lautsprecher dürfen nicht mit Nägeln, Klebstoff oder anderweitig unstabil befestigt werden. Die Lautsprecher könnten sich durch langfristigen Einsatz und Vibrationen von der Wand lösen.
- Um Stolperunfälle zu vermeiden, sollten die Lautsprecherkabel an der Wand befestigt werden.
- Für die Wandmontage der Lautsprecher sind Stellen, an denen Kopfverletzungen verursacht werden könnten, zu vermeiden.
- Falls Sie (im Fachhandel erhältliche) Träger für die Wand- oder Deckenmontage der Lautsprecher verwenden, ist es ratsam, dass Sie Lautsprecher und Träger mit einem (eventuell im Lieferumfang des Trägers enthaltenen) Sicherheitsseil verbinden, damit der Lautsprecher nicht herabfallen kann.
- Wenn Sie sich nicht im Klaren darüber sind, wie die Lautsprecher sicher zu installieren sind, wenden Sie sich bitte an einen qualifizierten Installateur oder eine geeignete Baufirma.

Lautsprecher anschließen

Achtung: Bevor Sie irgendwelche Anschlüsse vornehmen, sollten die entsprechenden AV-Geräte vom Netz getrennt werden.

Anschlussdiagramm

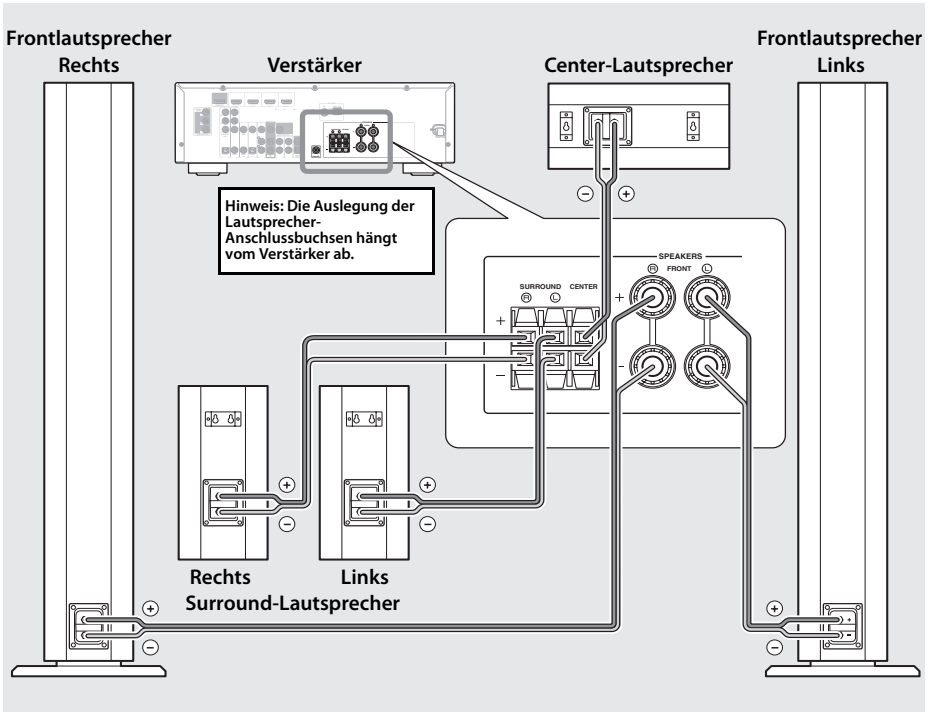

■ Lautsprecherkabel vorbereiten

Nach dem Aufstellen der Lautsprecher müssen Sie das 24,5 Meter lange Lautsprecherkabel in fünf passende Stücke für den Anschluss der beiden Front-, des Center- und der beiden Surround-Lautsprecher schneiden.

1 Schneiden Sie das im Lieferumfang enthaltene Lautsprecherkabel auf die einzelnen Lautsprecher zu.

2 Entfernen Sie ± 15 mm Isolierung von allen Drahtenden der Lautsprecherkabel.

3 Verdrillen Sie die blanken Drahtenden, sodass keine Drähtchen überstehen.

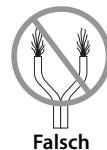
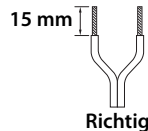

Hinweise

- Die Lautsprecherkabel sollten so kurz wie möglich gehalten werden. Kabel weder bündeln noch aufrollen.
- Geben Sie beim Vorbereiten der Lautsprecherkabel darauf Acht, dass Sie sich nicht verletzen.

■ Lautsprecherklemmanschlüsse vornehmen

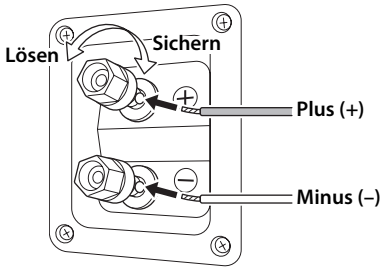

- 1** Die Lautsprecherklemme durch Drehen im Gegenuhrzeigersinn lösen.
- 2** Den blanken Draht einführen.
- 3** Die Lautsprecherklemme durch Drehen im Uhrzeigersinn sichern.
- 4** Die Festigkeit der Verbindung durch behutsames Ziehen am Kabel prüfen.

Hinweise

- Vergewissern Sie sich, dass die Klemme den blanken Draht, nicht die Isolierung greift.
- Achten Sie darauf, dass sich die blanken Lautsprecherdrähte nicht berühren, um eine Beschädigung von Lautsprecher und Verstärker zu vermeiden.
- Bei unsachgemäßem Anschluss bleiben die Lautsprecher stumm.

■ Verstärkeranschlüsse vornehmen

Verbinden Sie die Lautsprecher und die entsprechenden Buchsen am Verstärker mit den vorhin zubereiteten Kabeln. Einzelheiten siehe „Anschlussdiagramm“ (Seite 5).

Die Pluspolklemme (+) bzw. Minuspolklemme (-) der einzelnen Lautsprecher muss mit der entsprechenden Pluspolklemme (+) bzw. Minuspolklemme (-) des Verstärkers verbunden werden. Werden diese vertauscht, wird der Klang unnatürlich und tiefenlos sein.

Gegebenenfalls am Verstärker bzw. Receiver für sämtliche NS-PA120 Lautsprecher eine kleine Lautsprechergröße (bzw. „S“) angeben.

Nachdem alle Lautsprecher angeschlossen sind, die entsprechenden AV-Geräte mit dem Netz verbinden.

Technische Daten

Bauart

NS-F120 Magnetisch abgeschirmter 2-Weg-Bassreflex-Lautsprecher
 NS-C120/NS-B120 Magnetisch abgeschirmter, luftfederter 2-Weg-Lautsprecher

Treiber Tieftöner: 6,5 cm Konus x 2
 Hochtöner: 2 cm Samtkalotte

Eingangsnennleistung 30 W

Max. Eingangsleistung 100 W

Impedanz 6 Ω

Frequenzgang

NS-F120 90 Hz – 46 kHz (-10 dB)
 - 100 kHz (-30 dB)

NS-C120/NS-B120 110 Hz – 46 kHz (-10 dB)
 - 100 kHz (-30 dB)

Empfindlichkeit 82 dB/2,83 V, 1 m

Abmessungen (B x H x T)

NS-F120 150 x 1016 x 96 mm
 (ohne Ständer)
 259 x 1043 x 205 mm
 (mit Ständer)

Abmessungen (B x H x T)

NS-C120 305 x 150 x 99 mm *1
 305 x 133 x 125 mm *2

NS-C120

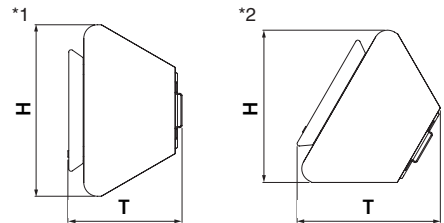

NS-B120 150 x 305 x 99 mm

Gewicht

NS-F120 4,4 kg (mit Ständer)
 NS-C120/NS-B120 1,8 kg

Änderungen der technischen Daten jederzeit ohne Vorankündigung vorbehalten.

Precauciones

Lea las siguientes precauciones de funcionamiento antes de iniciar el uso del aparato. Yamaha no se responsabilizará de cualquier daño o lesión causada por no seguir las precauciones que aparecen a continuación.

1. Para asegurar el mejor rendimiento posible, lea con atención este manual. Guárdelo en un lugar seguro para consultarlo en el futuro.
2. Instale los altavoces en un lugar fresco, seco y limpio: alejados de ventanas, fuentes de calor, fuentes de vibraciones excesivas, polvo, humedad o frío. Evite fuentes de zumbido eléctrico (transformadores y motores por ejemplo). Para impedir incendios o descargas eléctricas, no exponga los altavoces a la lluvia o al agua.
3. Para impedir que las cajas se deformen o pierdan color, no exponga los altavoces a la luz solar directa o a una humedad excesiva.
4. Evite instalar los altavoces donde puedan caer sobre ellos objetos extraños, y/o donde puedan estar expuestos al goteo o salpicadura de líquidos.
5. No ponga los objetos siguientes encima de los altavoces:
 - Otros componentes, porque pueden dañar o descolorar la superficie de los altavoces.
 - Objetos con fuego (velas por ejemplo) porque pueden causar un incendio, daños en los altavoces o lesiones a las personas.
 - Recipientes de líquidos, porque pueden derramar su contenido y dar descargas eléctricas al usuario o dañar los altavoces.
6. No ponga los altavoces donde puedan ser tirados o golpeados por objetos que se caen. Los lugares estables garantizan un mejor sonido.
7. Poner los altavoces en la misma estantería que un giradiscos puede causar realimentación.
8. No inserte la mano ni ningún objeto en el orificio ni tome el altavoz sujetándolo por dicho orificio, ya que podrían producirse lesiones o daños del altavoz.
9. Si nota distorsión, reduzca el volumen en su amplificador. No haga funcionar su amplificador al límite de "amplitud". De lo contrario, los altavoces podrían dañarse.
10. Cuando utilice un amplificador con una potencia nominal de salida superior a la potencia nominal de entrada de los altavoces, deberá tenerse cuidado para no superar la entrada máxima de los altavoces.
11. No limpie los altavoces con disolventes químicos porque podría dañar el acabado. Utilice un paño limpio y seco.
12. No intente modificar o arreglar los altavoces. Póngase en contacto con el personal de servicio de Yamaha cuando necesite hacer reparaciones. No abra la caja bajo ninguna circunstancia.

13. El propietario es el responsable de que la colocación o la instalación sean seguras. Yamaha no se hace responsable de los accidentes debidos a una mala colocación o instalación de los altavoces.

Información para Usuarios sobre Recolección y Disposición de Equipamiento Viejo



Este símbolo en los productos, embalaje, y/o documentación que se acompañe significa que los productos electrónicos y eléctricos usados no deben ser mezclados con desechos hogareños corrientes.

Para el tratamiento, recuperación y reciclado apropiado de los productos viejos, por favor llévelos a puntos de recolección aplicables, de acuerdo a su legislación nacional y las directivas 2002/96/EC.

Al disponer de estos productos correctamente, ayudará a ahorrar recursos valiosos y a prevenir cualquier potencial efecto negativo sobre la salud humana y el medio ambiente, el cual podría surgir de un inapropiado manejo de los desechos.

Para mayor información sobre recolección y reciclado de productos viejos, por favor contacte a su municipio local, su servicio de gestión de residuos o el punto de venta en el cual usted adquirió los artículos.

[Información sobre la Disposición en otros países fuera de la Unión Europea]

Este símbolo sólo es válidos en la Unión Europea. Si desea deshacerse de estos artículos, por favor contacte a sus autoridades locales y pregunte por el método correcto de disposición.

Contenido

Contenido del paquete	2
Instalación de los altavoces	3
Instalación de los altavoces delanteros.....	3
Instalación del altavoz central	3
Instalación de los altavoces surround	4
Instalación de los altavoces en la pared	4

Conexión de los altavoces.....	5
Esquema de conexiones	5
Especificaciones	6

Contenido del paquete

Gracias por elegir el sistema de altavoces NS-PA120 de Yamaha.
Compruebe que el paquete contiene los siguientes elementos.

Altavoz delantero
(NS-F120)



Altavoz delantero
(NS-F120)



Altavoz surround
(NS-B120)

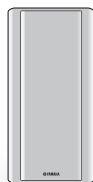

Altavoz surround
(NS-B120)

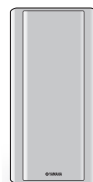

Altavoz central
(NS-C120)

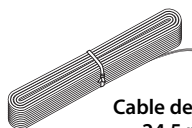

Cable de altavoz
24,5 m x 1



Sujeción x 2
(para el altavoz central)



Tacos antideslizantes (4 piezas) x 2
(para los altavoces surround)

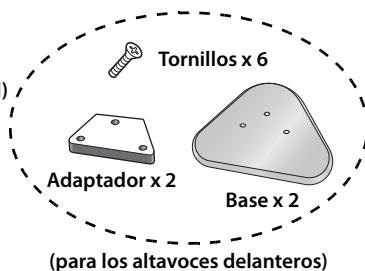

Tornillos x 6

Adaptador x 2

Base x 2

(para los altavoces delanteros)

Precaución



El altavoz se construido con la mayoría de su peso localizado en la parte superior; por ello, podría caerse si no se tiene el cuidado adecuado para asegurar su estabilidad. Si el altavoz se cae, se puede dañar el propio altavoz u otras propiedades personales, o ser ser la causa de lesiones de personas (posiblemente fatales).

Para un uso seguro y adecuado del altavoz:

- Coloque el altavoz en una ubicación que sea sólida, nivelada, lisa y baja (con respecto al suelo).
- No empuje ni aplique presión a los lados de los altavoces cuando los mueva, ni apoye objetos sobre los costados.
- No se siente ni coloque objetos en la parte superior del altavoz.

Las vibraciones o sacudidas asociadas a terremotos y otros fenómenos o actividades pueden causar que el altavoz se caiga. Por razones de seguridad, se recomienda utilizar productos comerciales disponibles que aumenten la estabilidad del altavoz (adaptadores de metal o cadenas, etc.).

Instalación de los altavoces

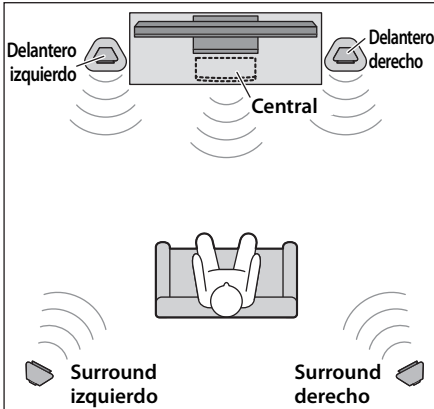

Antes de conectar los altavoces, sitúe cada altavoz en la posición correspondiente. La ubicación de los altavoces es muy importante porque afecta a la calidad global del sonido del sistema. Sitúe los altavoces en ubicaciones que optimicen la calidad de sonido en la posición de audición. Consulte la ilustración.

Nota

- Los altavoces son de un diseño con protección magnética. Sin embargo, todavía existe la posibilidad de que afecten al color de la imagen si se sitúan muy cerca de un televisor con tubo de rayos catódicos. Si afectan a la imagen, sitúe los altavoces alejados del televisor.

Instalación de los altavoces delanteros

Coloque los dos altavoces delanteros a la izquierda y a la derecha del televisor, orientados hacia adelante.

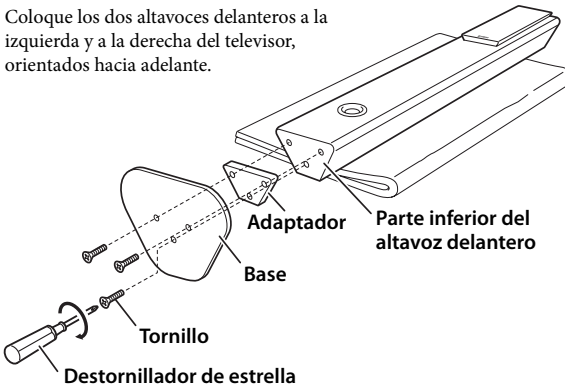

■ Instalación de los pedestales de los altavoces

Ponga el altavoz delantero en el suelo (con la parte delantera hacia arriba) y fije entonces el adaptador y la base en el altavoz con los tornillos que se suministran.

Notas

- Cuando desplace el altavoz delantero, cuente con otra persona que lo soporte.
- Coloque el altavoz delantero sobre una manta o un cojín para no arañar el suelo.
- Apriete los tornillos con firmeza para que el altavoz delantero no esté nunca inestable.

Instalación del altavoz central

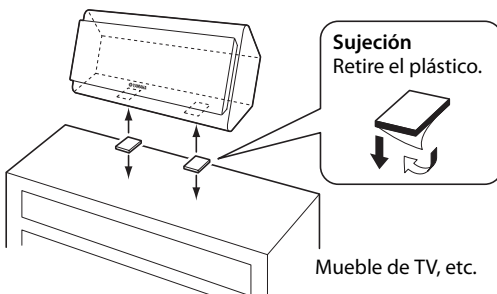

Sitúe el altavoz central en un punto intermedio entre los altavoces delanteros, orientado hacia adelante.

Cuando lo coloque sobre una superficie plana (mueble de TV, etc.), fije las sujeciones que se suministran en la parte inferior del altavoz como se muestra a la izquierda.

Cuando lo coloque en la pared, consulte "Instalación de los altavoces en la pared" (página 4).

Nota

- Limpie la superficie antes de fijar las sujeciones. Si la superficie está sucia, húmeda o con grasa, la fuerza adhesiva se debilitará y el altavoz se puede caer.

Instalación de los altavoces surround

(A) Parte inferior

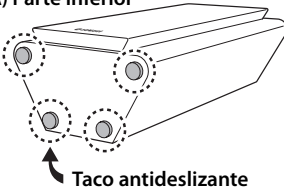

(B) Parte posterior

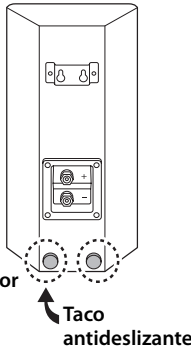

Sítelos los altavoces surround derecho e izquierdo detrás de su posición de audición, orientados ligeramente hacia dentro.

Cuando los coloque sobre una superficie plana (suelo, etc.), fije los tacos antideslizantes en las esquinas inferiores de la parte inferior del altavoz como se muestra a la izquierda (figura A). Los tacos impedirán que el altavoz se desplace.

Cuando los coloque en la pared, fije los tacos antideslizantes que se suministran en las esquinas inferiores de la parte posterior del altavoz como se muestra a la izquierda (figura B). Consulte los detalles en "Instalación de los altavoces en la pared".

Instalación de los altavoces en la pared

Pared/soporte para la pared

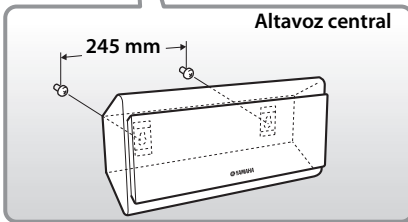
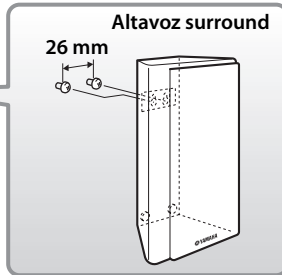
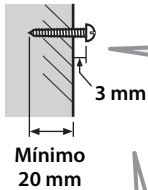

Puede instalar los altavoces surround y central en una pared de la manera siguiente.

- 1** Fije los tornillos en una pared firme o en un soporte para la pared como se muestra a la izquierda. Utilice tornillos autorroscantes de 3,5 a 4 mm de diámetro.
- 2** Cuelgue cada altavoz por los orificios en los tornillos que sobresalen.

Nota

- Compruebe que el extremo del tornillo encaja en la parte estrecha del orificio. De lo contrario, el altavoz se puede caer.

Advertencias

- Cada altavoz pesa 1,8 kg. No instale los altavoces en contrachapados de madera fina o en paredes poco resistentes. Si lo hiciera, los tornillos podrían arrancarse de la superficie, caerse los altavoces, y provocar daños en los altavoces o lesiones personales.
- No fije los altavoces en la pared utilizando clavos, adhesivos o un material inestable. La utilización prolongada y las vibraciones pueden provocar que los altavoces se caigan.
- Fije los cables a la pared para evitar tropezarse con los cables sueltos y tener un accidente.
- Coloque los altavoces en un lugar de la pared en el que sea improbable que se produzcan lesiones en la cabeza.
- Cuando utilice soportes para altavoces (disponibles en los comercios) para instalar los altavoces en la pared o en el techo, recomendamos encarecidamente que utilice cables de seguridad (a veces se suministran con el soporte) entre el altavoz y el soporte para impedir que se caigan los altavoces.
- Si tiene dudas sobre la forma segura de instalar estos altavoces, consulte con un instalador profesional o un contratista de obras.

Conexión de los altavoces

Precaución: Asegúrese de que los cables de alimentación de su componentes de AV están desconectados de las tomas de corriente de la pared antes de efectuar alguna conexión.

Esquema de conexiones

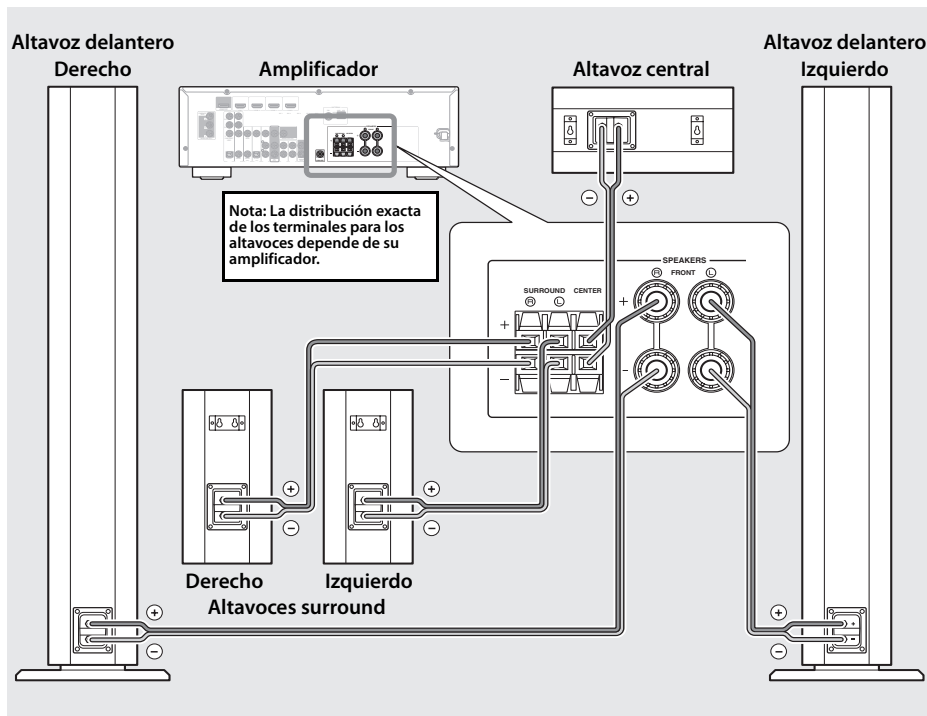

■ Preparación de los cables de los altavoces

Una vez haya ubicado los altavoces, corte el cable de 24,5 metros en cinco partes para conectar los altavoces delanteros derecho e izquierdo, el altavoz central y los altavoces surround derecho e izquierdo.

- 1** Corte el cable para altavoces que se suministra con la longitud adecuada para cada altavoz.
- 2** Pele unos 15 mm del aislamiento del extremo de cada cable para altavoces.

- 3** Trencen bien los cables pelados para que los filamentos individuales no se separen.

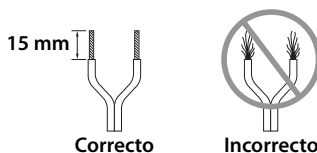

Notas

- El cable de los altavoces debe ser lo más corto posible. No ate ni enrolle los cables excesivamente.
- Procure no lesionarse cuando prepare los cables de altavoz.

■ Funcionamiento de los terminales para altavoces

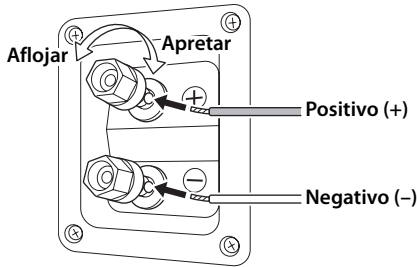

- 1** Afloje el terminal del altavoz girándolo hacia la izquierda.
- 2** Inserte el cable pelado.
- 3** Apriete el terminal del altavoz girándolo hacia la derecha.
- 4** Compruebe que la conexión es segura tirando con cuidado del cable.

Notas

- Asegúrese de que el terminal aprieta el cable pelado y no el aislamiento.
- Asegúrese de que los cables pelados no hacen contacto entre sí porque se podría dañar el altavoz o el amplificador.
- No saldrá ningún sonido de los altavoces si las conexiones son defectuosas.

■ Conexión con un amplificador

Conecte cada altavoz con el terminal adecuado de su amplificador empleando los cables que ha preparado antes. Consulte los detalles en “Esquema de conexiones” (página 5).

Asegúrese de que conecta los altavoces con la polaridad correcta: los terminales positivos (+) en los terminales positivos (+) y los negativos (-) en los terminales negativos (-). Si cruza las conexiones de los polos, al sonido le faltará naturalidad y sonidos graves.

En la configuración del tamaño de los altavoces de su receptor AV, especifique pequeños (o “S”) para todos los altavoces NS-PA120.

Cuando haya conectado todos los altavoces, enchufe el amplificador y los otros componentes AV en las tomas de corriente de la pared.

Especificaciones

Tipo

NS-F120 Bass-Reflex de 2 vías con protección magnética
NS-C120/NS-B120

..... Suspensión acústica de 2 vías con protección magnética

Driver Woofer: con cono de 6,5 cm x 2
Tweeter: cúpula de seda de 2 cm

Potencia de entrada nominal 30 W

Potencia de entrada máxima 100 W

Impedancia 6 Ω

Respuesta de frecuencia

NS-F120 90 Hz - 46 kHz (-10 dB)
- 100 kHz (-30 dB)

NS-C120/NS-B120 110 Hz - 46 kHz (-10 dB)
- 100 kHz (-30 dB)

Sensibilidad 82 dB/2,83 V, 1 m

Dimensiones (An × Al × Pr)

NS-F120 150 x 1016 x 96 mm
(sin pedestal)
259 x 1043 x 205 mm
(con pedestal)

Dimensiones (An × Al × Pr)

NS-C120 305 x 150 x 99 mm *1
305 x 133 x 125 mm *2

NS-C120

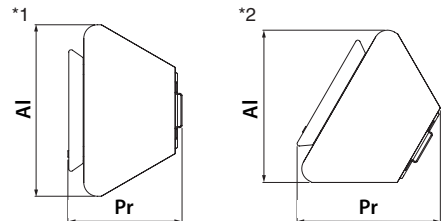

NS-B120 150 x 305 x 99 mm

Peso

NS-F120 4,4 kg (con pedestal)

NS-C120/NS-B120 1,8 kg

Las especificaciones están sujetas a cambio sin previo aviso.

Меры предосторожности

Прочитайте описание следующих мер предосторожности перед использованием аппарата. Yamaha не несет ответственность за любые повреждения и (или) травмы, вызванные несоблюдением приведенных ниже мер предосторожности.

1. Для обеспечения наилучшего результата, пожалуйста, внимательно изучите данную инструкцию. Храните ее в безопасном месте для дальнейшего использования.
2. Данные колонки устанавливайте в прохладном, сухом, чистом месте – подальше от окон, источников тепла, источников чрезмерной вибрации; избегайте пыльных, влажных и холодных мест. Избегайте установки возле источников электрического шума (например, трансформаторов и моторов). Для предотвращения пожара или поражения электрическим током не подвергайте колонки воздействию дождя или воды.
3. Для предотвращения деформирования или обесцвечивания корпуса не подвергайте колонки воздействию прямых солнечных лучей или чрезмерной влажности.
4. Не устанавливайте колонки в местах, где есть риск падения на них посторонних предметов и (или) где они могут быть незащищены от каплющих или разбрызгиваемых жидкостей.
5. Не располагайте сверху на колонках следующие предметы:
 - Прочие компоненты, так как это может привести к повреждению или обесцвечиванию поверхности колонок.
 - Горящие предметы (например, свечи), так как это может привести к пожару, повреждению колонок или стать причиной травмы.
 - Емкости с жидкостью, так как она может пролиться и стать причиной поражения пользователя электрическим током или повреждения колонок.
6. No ponga los altavoces donde puedan ser tirados o Не устанавливайте колонки в местах, где они могут быть опрокинуты или повреждены упавшими предметами. Лучшее качество звучания также будет обеспечено при размещении на устойчивой поверхности.
7. Размещение колонок на одной и той же полке или на подставке проигрывателя дисков может привести к появлению эффекта обратной связи.
8. Не просовывайте руки или другие предметы в отверстие, и не поднимайте колонки за это отверстие – это может стать причиной травмирования или повредить колонки.
9. Если Вы услышите искажение звука, необходимо уменьшить громкость с помощью регулятора громкости на усилителе. Не позволяйте усилителю работать в режиме “клиппинга”. В противном случае колонки могут быть повреждены.
10. При использовании усилителя, номинальная выходная мощность которого выше, чем номинальная входная мощность колонок, будьте внимательны, чтобы не допустить превышения максимальной входной мощности колонок.

11. Не применяйте химические растворители для очистки колонок, так как это может привести к разрушению покрывающего слоя. Используйте чистую сухую ткань.
12. Не пытайтесь модифицировать или ремонтировать колонки. При необходимости обратитесь в сервисный центр Yamaha. Ни в коем случае не открывайте корпус колонок.
13. **Владелец аппарата несет ответственность за его размещение и надежную установку. Yamaha не несет ответственность за любые несчастные случаи, вызванные неправильным размещением или установкой акустической системы.**

Информация для пользователей по сбору и утилизации старой аппаратуры



Этот знак на аппаратуре, упаковках и в сопроводительных документах указывает на то, что подержанные электрические и электронные приборы не должны выбрасываться вместе с обычным домашним мусором.

Для правильной обработки, хранения и утилизации старой аппаратуры, пожалуйста сдавайте их в соответствующие сборные пункты, согласно вашему национальному законодательству и директив 2002/96/ЕС.

При правильном отделении этих товаров, вы помогаете сохранять ценные ресурсы и предотвращать вредное влияние на здоровье людей и окружающую среду, которое может возникнуть из-за несоответствующего обращения с отходами.

За более подробной информацией о сборе и утилизации старых товаров пожалуйста обращайтесь в вашу локальную администрацию, в ваш приёмный пункт или в магазин где вы приобрели эти товары.

[Информация по утилизации в других странах за пределами Европейского Союза]

Этот знак действителен только на территории Европейского Союза. Если вы хотите избавиться от этих предметов, пожалуйста обратитесь в вашу локальную администрацию или продавцу и спросите о правильном способе утилизации.

Содержание

Содержимое упаковки	2
Установка колонок	3
Установка фронтальных колонок	3
Установка центральной колонки	3
Установка колонок окружающего звучания	4
Установка колонок на стену	4

Подключение колонок	5
Схема подключения	5
Технические характеристики	6

Содержимое упаковки

Благодарим Вас за выбор акустической системы Yamaha NS-PA120.
Убедитесь в том, что в комплект поставки входят указанные ниже предметы.

Фронтальная колонка
(NS-F120)



Фронтальная колонка
(NS-F120)



Колонка
окружающего
звучания
(NS-B120)



Колонка
окружающего
звучания
(NS-B120)



Центральная колонка
(NS-C120)



Кабель колонок
24,5 м x1



Липучка x2
(для центральной колонки)



Противоскользящие прокладки (4 шт.) x2
(для колонок окружающего звучания)



Винт x6



Адаптер x2

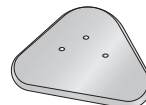

Основание
x2

(для фронтальных колонок)

Предупреждение



Акустическая система сконструирована таким образом, что основной ее вес расположен в верхней части, что повышает риск опрокидывания при несоблюдении мер по обеспечению устойчивости. В случае опрокидывания

акустической системы это может привести к повреждению акустической системы или другого личного имущества, либо получению травмы (возможно даже смертельной травмы).

Чтобы обеспечить правильное и безопасное использование акустической системы, соблюдайте следующие требования.

- Располагайте акустическую систему на твердой, ровной и низкой (по отношению к полу) поверхности.
- Не толкайте и не давите на боковые части акустической системы при ее перемещении, а также не прислоняйте к ним другие предметы.
- Не садитесь и не устанавливайте предметы на акустическую систему.

Вибрация или толчки, связанные с землетрясениями или другими явлениями или действиями, могут привести к опрокидыванию акустической системы. Для обеспечения безопасности рекомендуется использовать имеющиеся в продаже средства повышения устойчивости акустической системы (металлическая арматура, цепи и т.д.)

Установка колонок

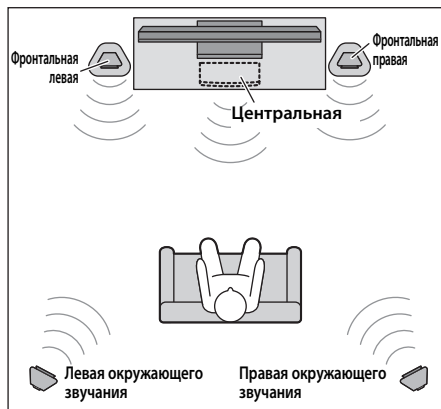

Прежде чем подключить колонки, поместите каждую колонку в соответствующем месте. Размещение колонок очень важно, поскольку оно влияет на общее качество звучания системы. Разместите колонки таким образом, чтобы оптимизировать качество звука в зоне прослушивания (см. рисунок).

Примечание

- Колонки имеют магнитный экран. Однако при установке колонок вблизи телевизора с электронно-лучевой трубкой они могут нарушать нормальную цветопередачу. В этом случае отодвиньте колонки дальше от телевизора.

Установка фронтальных колонок

Разместите две фронтальные колонки справа и слева от телевизора лицевой стороной к слушателю.

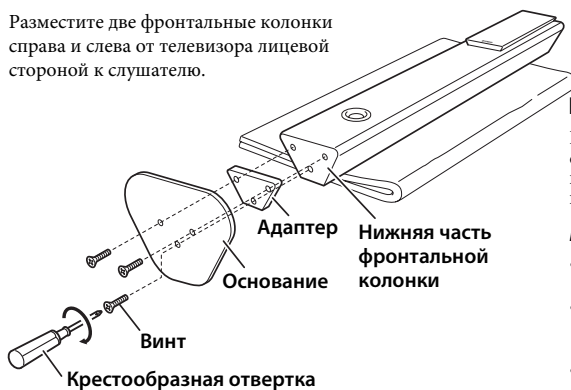

■ Прикрепление подставок колонок

Положите фронтальную колонку (лицевой стороной вверх) на пол и прикрепите к колонке адаптер и основание с помощью поставляемых винтов.

Примечания

- При перемещении фронтальной колонки работайте вдвоем.
- Укладывайте фронтальную колонку на одеяло или подушку, чтобы не поцарапать пол.
- Прочно затяните винты, чтобы колонка стояла устойчиво.

Установка центральной колонки

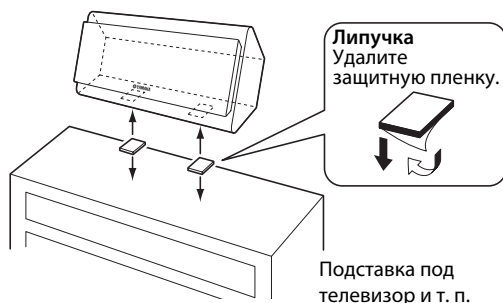

Поместите центральную колонку посредине между фронтальными колонками, лицевой стороной к слушателю.

При установке колонки на плоскую поверхность (подставка под телевизор и т. п.) прикрепите поставляемые липучки к нижней стороне колонки, как показано на рисунке слева.

Информация об установке колонки на стену приведена в разделе "Установка колонок на стену" (стр. 4).

Примечание

- Перед тем, как прикрепить липучки, протрите поверхность установки. Если на поверхности находится пыль, масло или влага, прочность сцепления липучки снизится и колонка может упасть.

Установка колонок окружающего звучания

(A) Нижняя сторона

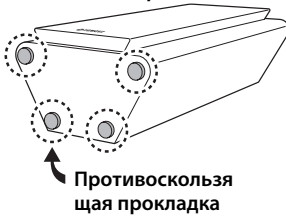

(B) Задняя сторона

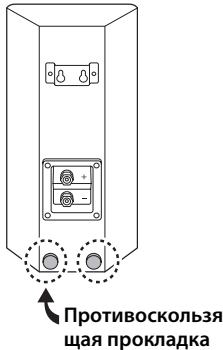

Разместите левую и правую колонки окружающего звучания позади слушателя, немного повернув их внутрь.

При установке колонок на плоскую поверхность (твердый пол и т. п.) прикрепите поставляемые противоскользящие прокладки к углам нижней стороны колонок, как показано на рисунке слева (рис. А). Прокладки будут предотвращать перемещение колонок.

При установке колонок на стену прикрепите поставляемые противоскользящие прокладки к нижним углам задней стороны колонок, как показано на рисунке слева (рис. В). Подробная информация приведена в разделе “Установка колонок на стену”.

Установка колонок на стену

Стена/опора стены



Колонка окружающего звучания

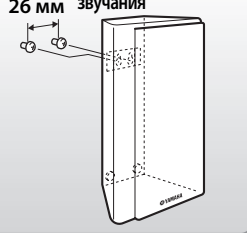

Центральную колонку и колонки окружающего звучания можно установить на стене, как описано ниже.

- 1 Заверните винты в твердую стену или опору стены, как показано на рисунке слева. Используйте самонарезающие винты диаметром от 3,5 до 4 мм.
- 2 Повесьте каждую колонку пазом на выступающий винт.

Центральная колонка

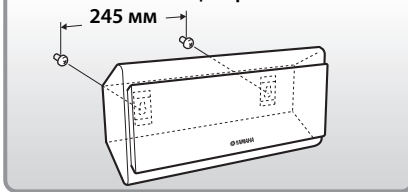

Примечание

- Убедитесь в том, что ось винта расположена в узкой части паза. В противном случае колонка может упасть.

Предупреждения

- Каждая колонка весит 1,8 кг. Не устанавливайте колонки на тонкую фанеру или на стены с мягкой поверхностью. В противном случае винты могут быть вытянуты из поверхности, и колонки могут упасть, что может привести к повреждению колонок или стать причиной травмы.
- Не закрепляйте колонки на стене с помощью гвоздей, клея или ненадежных крепежных элементов. Продолжительное использование и вибрация могут привести к падению колонок.
- Чтобы предотвратить несчастные случаи, вызванные спотыканием о незакрепленные кабели колонок, зафиксируйте кабели на стене.
- Колонки следует устанавливать в таком месте стены, которое исключает травмирование головы.
- В случае использования монтажных кронштейнов (имеются в продаже) для крепления колонок к стене или потолку настоятельно рекомендуется устанавливать страховочный трос (может поставляться с кронштейном) между колонкой и кронштейном во избежание падения колонки.
- Если вы не уверены в безопасности установки данных колонок, обратитесь к специалисту по установке или строительному подрядчику.

Подключение колонок

Предупреждение: Перед выполнением каких-либо подключений убедитесь в том, что силовые кабели аудиовидеокомпонентов отсоединены от розеток переменного тока.

Схема подключения

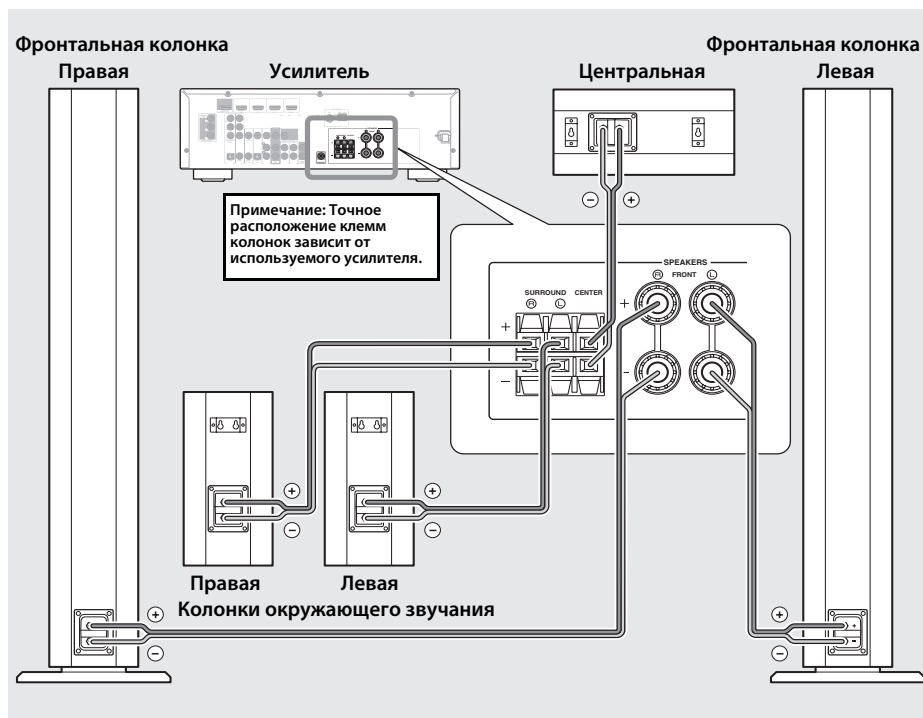

■ Подготовка кабелей колонок

После размещения колонок разрежьте 24,5-метровый кабель колонок на пять отрезков, чтобы подключить правую и левую фронтальные колонки, центральную колонку и правую и левую колонки окружающего звучания.

1 Разрежьте поставляемый кабель колонок на отрезки необходимой длины для каждой колонки.

2 Удалите изоляцию на длине примерно 15 мм на конце каждого провода.

3 Оголенные провода необходимо плотно сплести, чтобы отдельные жилы не выступали наружу.

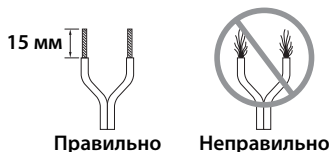

Примечания

- Кабели колонок должны быть максимально короткими. Не связывайте и не сматывайте избыточную часть кабеля.
- Будьте осторожны, чтобы не допустить травм в процессе подготовки кабелей.

■ Работа с клеммами колонок

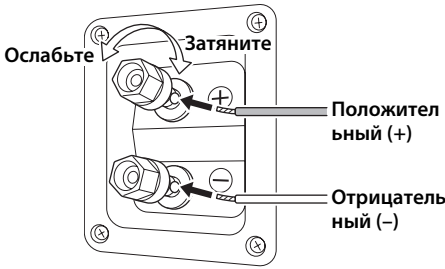

- 1** Поверните клемму колонки против часовой стрелки, чтобы ослабить ее.
- 2** Вставьте оголенную часть провода.
- 3** Поверните клемму колонки по часовой стрелке, чтобы затянуть ее.
- 4** Проверьте надежность подключения, слегка потянув кабель.

Примечания

- Убедитесь в том, что в клемме зажата оголенная часть провода, а не изоляция.
- Убедитесь в том, что оголенные части проводов не соприкасаются, поскольку это может привести к поломке колонок или усилителя.
- Если подключение выполнено неправильно, колонки не будут воспроизводить звук.

■ Подключение к усилителю

Подключите каждую колонку к соответствующим клеммам колонок на усилителе с помощью подготовленных ранее кабелей. Подробная информация приведена в разделе “Схема подключения” (стр. 5).

Убедитесь в том, что при подключении колонок соблюдается полярность: положительные (+) клеммы подключены к положительным (+) клеммам, а отрицательные (-) клеммы — к отрицательным (-) клеммам. В случае несоблюдения полярности звук будет неестественным со слабыми низкими частотами.

В настройках размеров акустической системы AV-ресивера укажите малый размер (или “S”) для всех колонок NS-PA120.

По завершении подключения всех колонок подключите усилитель и прочие аудиовидеокомпоненты к подходящей розетке переменного тока.

Русский

Технические характеристики

Тип

NS-F1202-полосная система с отражением басов и магнитным экранированием

NS-C120/NS-B1202-полосная система с акустической подвеской и магнитным экранированием

Головка Низкочастотный динамик: конический, 6,5 см x2
Высокочастотный динамик: шелковый купол, 2 см

Номинальная входная мощность 30 Вт

Максимальная входная мощность 100 Вт

Импеданс 6 ом

Частотная характеристика

NS-F120 90 Гц – 46 кГц (-10 дБ)

– 100 кГц (-30 дБ)

NS-C120/NS-B120 110 Гц – 46 кГц (-10 дБ)

– 100 кГц (-30 дБ)

Чувствительность 82 дБ / 2,83 В, 1 м

Габаритные размеры (Ш x В x Г)

NS-F120 150 x 1016 x 96 мм
(без подставки)
259 x 1043 x 205 мм
(с подставкой)

Габаритные размеры (Ш x В x Г)

NS-C120 305 x 150 x 99 мм *1
305 x 133 x 125 мм *2

NS-C120

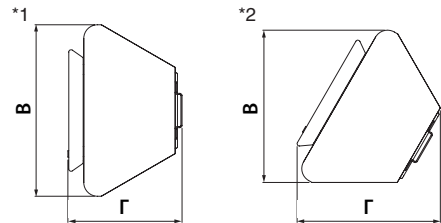

NS-B120 150 x 305 x 99 мм

Масса

NS-F120 4,4 кг (с подставкой)

NS-C120/NS-B120 1,8 кг

Технические характеристики могут изменяться без уведомления.

注意事项

请在使用前阅读以下操作需知。对于不遵守以下操作需知而造成的损坏和 / 或伤害，Yamaha 概不负责。

1. 为了得到最好的操作，请仔细阅读本使用说明书。请妥善保存本说明书，以备以后查阅。
2. 本机安装在乾燥清之要远离窗户、热源、产生强烈振动、有灰尘及阴冷潮湿之处。不要靠近其他产生蜂鸣的电器产品（如变压器、电动机等）。为了避免火灾和电击，不要将机器置于水中或雨以及其他任何液体之中。
3. 为了避免外壳翘曲或褪色，不要将扬声器置于直射日光之下或过于潮湿的环境。
4. 扬声器安装应该选择没有异物掉入以及 / 或者没有液体滴落或飞溅的地方。
5. 在本机之上，请不要堆放以下物品：
 - 其他装置。因为使得本机表面褪色甚至损害本机。
 - 燃烧物（比如蜡烛等）。因为燃烧物会造成本机损害甚至造成人身伤害。
 - 装有液体的容器。因为液体飞溅会造成用户触电或者损坏扬声器。
6. 不要把扬声器放置在有可能被撞翻或被其他落体击中的地方。安定的放置场所是好音质的必须条件。
7. 扬声器与电唱机放在同一架架时可能产生反馈。
8. 如果您察觉到失真，请降低放大器的音量。不要将放大器调节到极限位置。要不然，扬声器就会损坏。
9. 如果使用的放大器的额定输出功率高于扬声器的名义输入功率，就必须注意，不要使得输入超过扬声器的最大输入。
10. 不要使用化学溶剂清洗扬声器，以免损坏其表面涂层。请使用清洁的干布匹。
11. 不要试图改装或修理扬声器。如果需要服务，请与 Yamaha 的服务人员联系。任何时候都不要打开壳体。
12. 不要将手或其他物体伸入扬声器孔或握住孔拿起扬声器，因为这样会导致人身伤害或损坏扬声器。
13. **安全的放置和安装是用户自己应负的责任。**
Yamaha 对于扬声器的不妥当放置和安装所引起事故不负任何责任。



该标记附加在出售到中华人民共和国的电子信息产品上。
环形中的数字表示的是环境保护使用期限的年数。

- ：表示该有毒有害物质在该部件所有均质材料中的含量均在 SJ/T 11363-2006 标准规定的限量要求以下。
×：表示该有毒有害物质至少在该部件的某一均质材料中的含量超出 SJ/T 11363-2006 标准规定的限量要求。

部件名称	有毒有害物质或元素					
	铅 (Pb)	汞 (Hg)	镉 (Cd)	六价铬 (Cr(VI))	多溴联苯 (PBB)	多溴二苯醚 (PBDE)
外壳箱体	×	○	○	○	○	○
扬声器单元	×	○	○	○	○	○

目录

包装套件	2	连接扬声器	5
安装扬声器	3	连接示意图	5
安装前置扬声器	3	规格	6
安装中央扬声器	3		
安装环绕扬声器	4		
墙壁安装扬声器	4		

包装套件

感谢您选择 Yamaha NS-PA120 扬声器套件。
请确保包装箱中包含下列物品。

前置扬声器
(NS-F120)



前置扬声器
(NS-F120)



环绕声扬声器
(NS-B120)



环绕声扬声器
(NS-B120)

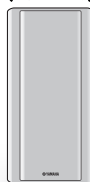

中央扬声器
(NS-C120)

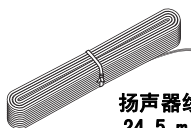

扬声器线缆
24.5 m x 1



固定器 x 2
(用于中央扬声器)



防滑垫 (4 件) x 2
(用于环绕声扬声器)



螺钉 x 6



适配器 x 2

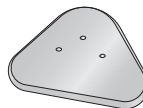

底座 x 2

(用于前置扬声器)

注意



扬声器的大部分重量位于它的上半部分，如果未能正确处置确保稳定性，则很容易翻倒。如果扬声器翻倒，则可能损坏扬声器或其他个人财产，或者造成人员受伤（甚至引起致命伤害）。

关于安全正确使用扬声器：

- 将扬声器放置于坚固、水平、光滑和低（相对于地板）的地方。
 - 请勿在移动扬声器时推或强压扬声器的侧面，或将物体斜靠在扬声器的侧面。
 - 请勿坐在或将物体放在扬声器的顶部。
- 地震和其他现象或活动所伴随的振动或摇晃可能使扬声器翻倒。出于安全原因，建议使用可增加扬声器稳定性的市售产品（金属配件或链条等）。

安装扬声器

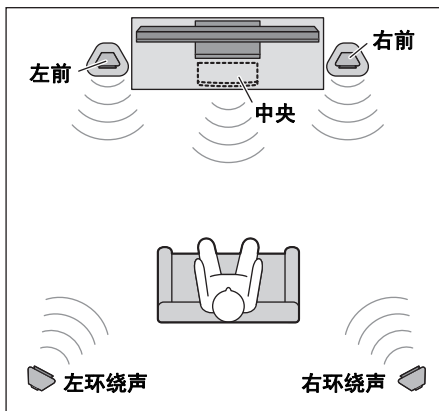

连接扬声器之前，先要将每个扬声器摆放到相应位置。扬声器摆放位置非常重要，因为它影响到系统的整体音质。扬声器的摆放位置应能使您在聆听位置获得最佳音质。请参考图示。

注

- 扬声器采用磁屏蔽设计。但若摆放位置与显像管式电视机过于接近，仍可能影响画面色彩。在此情况下，把扬声器搬离电视机。

安装前置扬声器

将两只前置扬声器分别摆放在电视机的左侧和右侧，直接面向前方。

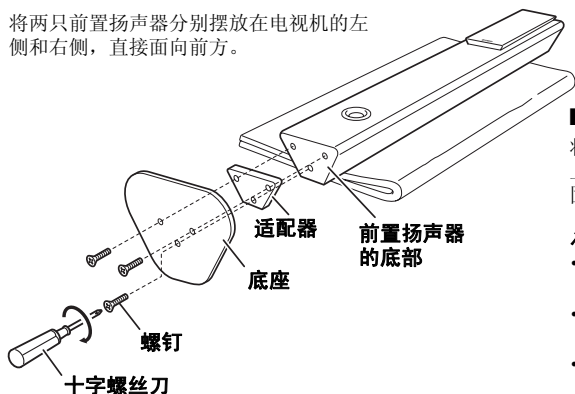

■ 安装扬声器底脚

将前置扬声器（正面朝上）平放在地板上，然后使用提供的螺钉将适配器和底座固定到扬声器上。

注

- 移动前置扬声器时，确保有另外一个人帮忙。
- 将前置扬声器平放时，使用毛毯或垫子以避免刮伤地板。
- 将螺钉牢固拧紧以保证前置扬声器不会摇晃。

安装中央扬声器

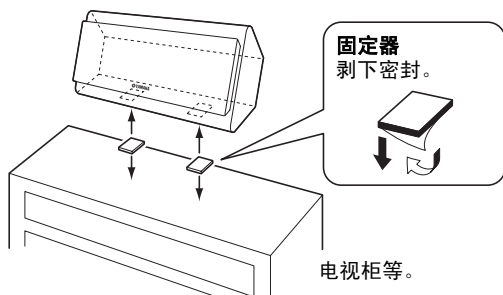

将中央扬声器摆放在两只前置扬声器的中间，直接面向前方

如果将它放置在平坦表面（电视柜等），则须将提供的固定器固定到扬声器底部，如左图所示。

如果安装于墙面，请参见“墙壁安装扬声器”（第4页）。

注

- 安装固定器前，请先将表面擦拭干净。如果表面肮脏、有油渍或潮湿，粘性会减弱，扬声器可能跌落。

安装环绕扬声器

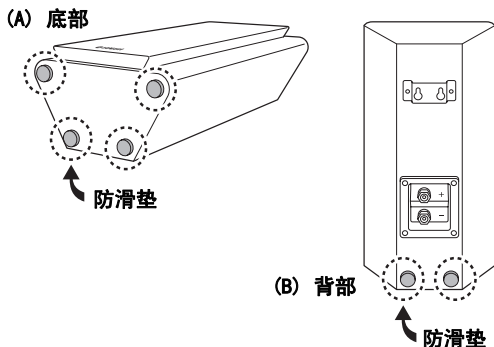

将左右环绕扬声器摆放在聆听位置的后面，略微朝内。

如果将它们放置在平坦表面（硬地板等），则须将提供的防滑垫固定到扬声器底部的角上，如左图所示（图 A）。防滑垫可防止扬声器移动。

如果在墙面安装，则须将提供的防滑垫固定到扬声器背部，如左图所示（图 B）。有关详情，请参见“墙壁安装扬声器”。

墙壁安装扬声器

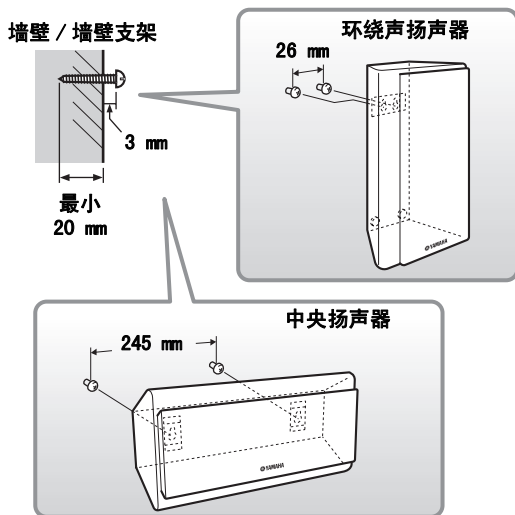

您可以将中央扬声器和环绕扬声器安装在墙壁上，如下。

- 1 将螺钉安装到实心墙壁或墙壁支架，如左图所示。使用 3.5 到 4 mm 自攻螺钉。
- 2 将每个扬声器挂到突出的螺钉上，孔位对准螺钉。

注

- 确保螺钉丝杆位于孔位较窄的部分。否则扬声器可能跌落。

警告

- 每只扬声器重量 1.8 kg。请勿将扬声器固定在薄的胶合板上或表面为软材料的墙壁上。否则螺钉可能从表面被拉出，扬声器也会跌落，可能损坏扬声器或导致人身伤害。
- 请勿使用钉子、粘着剂或不稳定的物体来固定扬声器。长期使用或振动可导致扬声器跌落。
- 为了避免绊到松散的扬声器线缆而发生意外，请将线缆固定在墙壁上。
- 应选择不太可能造成人员头部伤害的墙壁位置安装扬声器。
- 使用扬声器托架（可在市场上购买）安装扬声器到墙壁或天花板上时，强烈建议在扬声器和托架之间使用安全电线（可能随托架提供），以防止扬声器跌落。
- 若您不能确定这些扬声器的安装方法确实安全，那么请您与专业安装人员或建筑物的建造商接洽。

连接扬声器

注意： 进行任何连接前，确保您的音频 / 视频装置的电源线已从墙壁交流电插座上拔下。

连接示意图

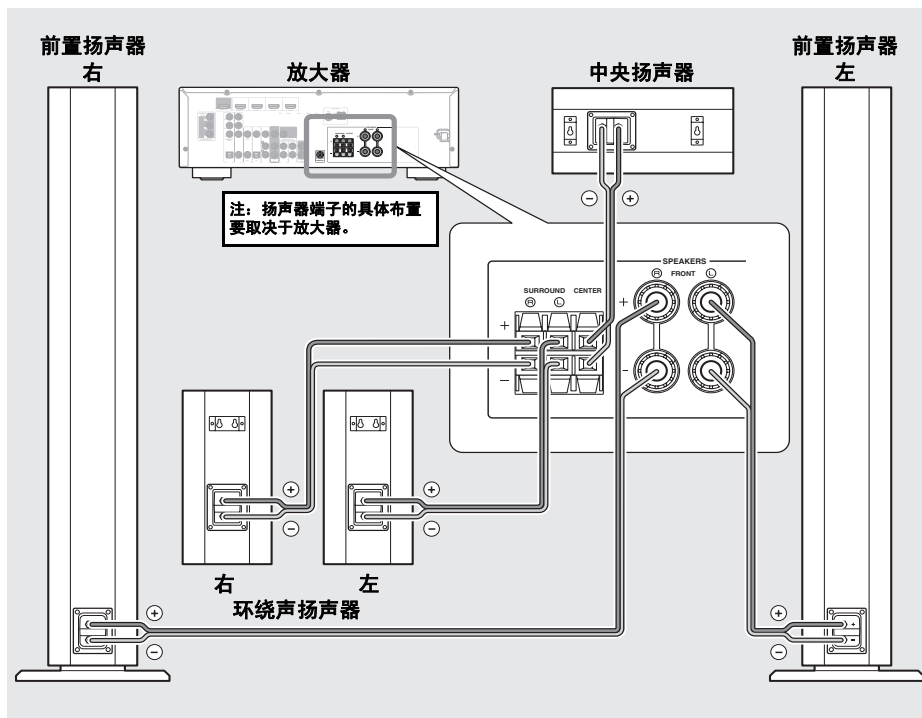

■ 准备扬声器线缆

将所有扬声器摆放到位之后，将 24.5 m 长的扬声器线缆剪为五段，用于连接左 / 右前置扬声器、中央扬声器和左 / 右环绕声扬声器。

1 按每只扬声器的需要确定剪下的扬声器线缆长度。

2 将每根扬声器线缆末端的绝缘部分剥去约 15 mm。

3 将裸线捻紧，勿使线缆分叉。

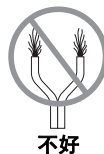
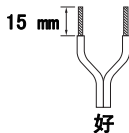

注

- 扬声器线缆长度应尽量短。不要将多余的线缆捆在一起或卷在一起。
- 准备扬声器线缆时要小心勿使自己受伤。

■ 操作扬声器端子

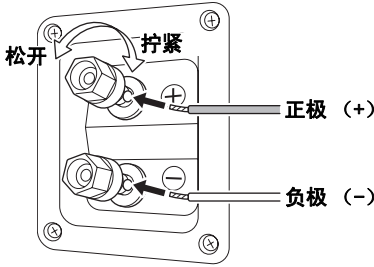

- 1** 逆时针旋转扬声器端子将它松开。
- 2** 插入裸线。
- 3** 顺时针旋转扬声器端子将它拧紧。
- 4** 轻拉线缆，测试连接是否牢固。

注

- 确保端子与裸线接触而不是绝缘部分。
- 确保裸线之间不相互接触，如果接触则可能损坏扬声器或放大器。
- 如果连接故障，扬声器将没有声音。

■ 连接放大器

使用先前准备的线缆将每只扬声器连接到放大器上的相应扬声器端子。有关详情，请参见“连接示意图”（第5页）。

确保扬声器连接的极性标记正确，正极（+）端子连接到正极（+）端子，负极（-）端子连接到负极（-）端子。如果交叉，声音会显得不自然且缺乏低音。

在您的音 / 视频接收器的扬声器尺寸设置中，设置所有 NS-PA120 扬声器为“小”或（“S”）。

连接好所有扬声器后，将放大器和其它音频 / 视频装置的电源线插到合适的墙壁交流电插座上。

规格

类型

NS-F120 双路低音反射磁屏蔽型
NS-C120/NS-B120 双路声悬浮磁屏蔽型

驱动单元 低音：6.5 cm 锥型 x 2
高音：2 cm 丝膜球顶型

标称输入功率 30 W

最大输入功率 100 W

阻抗 6 Ω

频率响应

NS-F120 90 Hz - 46 kHz (-10 dB)
- 100 kHz (-30 dB)

NS-C120/NS-B120 110 Hz - 46 kHz (-10 dB)
- 100 kHz (-30 dB)

灵敏度 82 dB/2.83 V, 1 m

尺寸（宽 × 高 × 深）

NS-F120 150 x 1016 x 96 mm
(不带底脚)
259 x 1043 x 205 mm
(带底脚)

尺寸（宽 × 高 × 深）

NS-C120 305 x 150 x 99 mm *1
305 x 133 x 125 mm *2

NS-C120

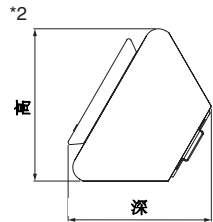
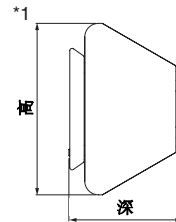

NS-B120 150 x 305 x 99 mm

重量

NS-F120 4.4 kg (带底脚)

NS-C120/NS-B120 1.8 kg

规格若有改变，恕不另行通知。

English

Limited Guarantee for European Economic Area (EEA) and Switzerland

Thank you for having chosen a Yamaha product. In the unlikely event that your Yamaha product needs guarantee service, please contact the dealer from whom it was purchased. If you experience any difficulty, please contact Yamaha representative office in your country. You can find full details on our website (<http://www.yamaha-hifi.com/> or <http://www.yamaha-uk.com/> for U.K. resident).

The product is guaranteed to be free from defects in workmanship or materials for a period of two years from the date of the original purchase. Yamaha undertakes, subject to the conditions listed below, to have the faulty product or any part(s) repaired, or replaced at Yamaha's discretion, without any charge for parts or labour. Yamaha reserves the right to replace a product with that of a similar kind and/or value and condition, where a model has been discontinued or is considered uneconomic to repair.

Conditions

1. The original invoice or sales receipt (showing date of purchase, product code and dealer's name) MUST accompany the defective product, along with a statement detailing the fault. In the absence of this clear proof of purchase, Yamaha reserves the right to refuse to provide free of charge service and the product may be returned at the customer's expense.
2. The product MUST have been purchased from an AUTHORISED Yamaha dealer within the European Economic Area (EEA) or Switzerland.
3. The product must not have been the subject of any modifications or alterations, unless authorised in writing by Yamaha.
4. The following are excluded from this guarantee:
 - a. Periodic maintenance and repair or replacement of parts due to normal wear and tear.
 - b. Damage resulting from:
 - (1) Repairs performed by the customer himself or by an unauthorised third party.
 - (2) Inadequate packaging or mishandling, when the product is in transit from the customer. Please note that it is the customer's responsibility to ensure the product is adequately packaged when returning the product for repair.
 - (3) Misuse, including but not limited to (a) failure to use the product for its normal purpose or in accordance with Yamaha's instructions on the proper use, maintenance and storage, and (b) installation or use of the product in a manner inconsistent with the technical or safety standards in force in the country where it is used.
 - (4) Accidents, lightning, water, fire, improper ventilation, battery leakage or any cause beyond Yamaha's control.
 - (5) Defects of the system into which this product is incorporated and/or incompatibility with third party products.
 - (6) Use of a product imported into the EEA and/or Switzerland, not by Yamaha, where that product does not conform to the technical or safety standards of the country of use and/or to the standard specification of a product sold by Yamaha in the EEA and/or Switzerland.
5. Where the guarantee differs between the country of purchase and the country of use of the product, the guarantee of the country of use shall apply.
6. Yamaha may not be held responsible for any losses or damages, whether direct, consequential or otherwise, save for the repair or replacement of the product.
7. Please backup any custom settings or data, as Yamaha may not be held responsible for any alteration or loss to such settings or data.
8. This guarantee does not affect the consumer's statutory rights under applicable national laws in force or the consumer's rights against the dealer arising from their sales/purchase contract.

Français

Garantie Limitée pour l'Espace Économique Européenne et la Suisse

Merci d'avoir porté votre choix sur un produit Yamaha. Dans l'hypothèse où vous devriez recourir au service de notre garantie après-vente, veuillez contacter votre revendeur Yamaha. Si vous rencontrez la moindre difficulté, n'hésitez pas à contacter directement Yamaha dans votre pays de résidence. Vous pouvez trouver toutes informations complémentaires sur notre site Web (<http://www.yamaha-hifi.com/> ou <http://www.yamaha-uk.com/> pour les résidents au Royaume-Uni).

Yamaha garantit votre produit contre tout défaut de fabrication, pièces et main d'œuvre, pour une durée de 2 ans à compter de la première date de vente au détail. Yamaha s'engage, dans les conditions décrites ci-après, à procéder à la réparation du produit défectueux (ou d'un quelconque de ses composants) ou à son remplacement à l'appréciation de Yamaha en prenant à sa charge les coûts relatifs aux pièces détachées et à la main d'œuvre. Yamaha se réserve le droit de remplacer le produit par un modèle semblable, de par sa valeur et ses caractéristiques, dès lors que la commercialisation dudit produit a cessé ou bien lorsque sa réparation s'avère économiquement injustifiée.

Conditions

1. La facture d'achat originelle ou un justificatif d'achat correspondant (indiquant la date d'achat, la référence du produit et le nom du revendeur) DOIT accompagner le produit défectueux, ainsi qu'une description précise du dysfonctionnement constaté. En l'absence de cette preuve d'achat, Yamaha se réserve le droit de refuser le service de la garantie et le produit peut être restitué aux frais du consommateur.
2. Le produit DOIT avoir été acheté par un distributeur agréé Yamaha au sein de l'Espace Economique Européen ou en Suisse.
3. Le produit doit n'avoir fait l'objet d'aucune modification ou altération, sauf accord écrit de Yamaha.
4. Les cas suivants font obstacle à l'application de la garantie:
 - a. Entretien périodique et réparation ou remplacement de pièces ayant subi une usure ou défaillance normale.
 - b. Dommages résultant de:
 - (1) Réparation effectuée par le consommateur lui-même ou par un tiers non autorisé.
 - (2) Emballage ou manutention inadéquats lors du transport du produit pour réparation. Veuillez noter qu'il est de la responsabilité de l'expéditeur de s'assurer que le produit est correctement emballé.
 - (3) Utilisation non-conforme du produit, correspondant aux cas non limitatifs (a) d'utilisation non-conforme à l'objet normal du produit ou non-conforme aux instructions d'utilisation, de maintenance ou d'installation publiées par Yamaha, (b) ou d'utilisation du produit incompatible avec les normes techniques ou de sécurité en vigueur au sein du pays d'utilisation.
 - (4) Accidents, foudre, dégât des eaux, incendie, ventilation incorrecte, fuite de pile ou toute autre cause échappant au contrôle de Yamaha.
 - (5) Les défauts de la configuration dans laquelle ce produit est incorporé et/ou l'incompatibilité avec des produits tiers.
 - (6) Produit importé au sein de l'EEE, et/ou en Suisse, par une autre entité que Yamaha, dès lors que ce produit n'est pas conforme aux normes techniques ou de sécurité du pays d'utilisation et/ou aux normes des produits commercialisés par Yamaha au sein de l'EEE et/ou en Suisse.
5. Lorsque la garantie diffère entre le pays d'achat et le pays d'utilisation du produit, la garantie du pays d'utilisation est applicable.
6. Yamaha ne saurait être tenu responsable de quelconques pertes ou dommages, directs, consécutifs ou autres, sa responsabilité au titre de la garantie étant strictement limitée à la réparation ou au remplacement du produit.
7. Nous vous invitons à sauvegarder toutes les données ou réglages personnalisés de votre produit. Yamaha ne pouvant être tenu responsable de leur modification ou perte.
8. La présente garantie laisse intégralement subsister les droits que le consommateur peut détenir au titre de la garantie légale en vigueur ou au titre du contrat de vente conclu avec son revendeur.

Begrenzte Garantie für den Europäischen Wirtschaftsraum (EWR) und die Schweiz

Herzlichen Dank, dass Sie sich für ein Yamaha Produkt entschieden haben. In dem unwahrscheinlichen Fall, dass die Garantie für das Yamaha-Produkt in Anspruch genommen werden muss, wenden Sie sich bitte an den Händler, bei dem es gekauft wurde. Sollten Sie auf Schwierigkeiten stoßen, wenden Sie sich bitte an die Yamaha Repräsentanz in Ihrem Land. Auf unserer Internetseite (<http://www.yamaha-hifi.com/> oder <http://www.yamaha-uk.com/> für Einwohner Großbritanniens) finden Sie alle Einzelheiten.

Wir garantieren für einen Zeitraum von zwei Jahren ab ursprünglichem Kaufdatum, dass dieses Produkt frei von Verarbeitungs- oder Materialfehlern ist. Yamaha verpflichtet sich, gemäß der nachstehend angeführten Bedingungen, ein fehlerhaftes Produkt (oder Teile desselben) kostenfrei (gilt für Teile und Arbeit) zu reparieren oder auszutauschen. Diese Entscheidung obliegt ausschließlich Yamaha. Yamaha behält sich vor, das Produkt gegen ein in Art und/oder Wert und Zustand ähnliches Produkt auszutauschen, wenn das entsprechende Modell nicht mehr erzeugt wird, oder die Reparatur als unrentabel angesehen wird.

Bedingungen

- Dem defekten Produkt MUSS die Originalrechnung oder der Originalkaufbeleg (der Beleg muss das Kaufdatum, den Produkt-Code und den Namen des Händlers aufweisen) beigelegt werden, ebenso eine Fehlerbeschreibung. Bei Fehlen einer eindeutigen Kaufbestätigung behält sich Yamaha das Recht vor, den kostenfreien Service abzulehnen und das Produkt auf Kosten des Kunden zu retournieren.
- Das Produkt MUSS von einem AUTORISIERTEN Yamaha-Händler innerhalb des Europäischen Wirtschaftsraums (EWR) oder der Schweiz gekauft worden sein.
- Es wurden keine wie auch immer gearteten Änderungen am Produkt vorgenommen, außer diese wurden von Yamaha schriftlich genehmigt.
- Folgendes ist von der Garantie ausgeschlossen:
 - Regelmäßige Wartung und Reparatur oder Austausch von Verschleißteilen.
 - Schaden durch:
 - Vom Kunden selber oder von nichtbefugten Dritten ausgeführte Reparaturen.
 - Unschadegemäße Verpackung oder Handhabung während des Transports vom Kunden. Beachten Sie bitte, dass die sachgerechte Verpackung des zur Reparatur gebrachten Produkts in der Verantwortung des Retourierenden liegt.
 - Unschadegemäße Verwendung, einschließlich der, jedoch nicht beschränkt auf, (a) die Verwendung des Produkts zu anderen als den normalen Zwecken oder Behandlung entgegen die Anweisungen Yamahas zur korrekten Handhabung, Wartung oder Lagerung und (b) die Installation oder Verwendung des Produkts auf andere Weise als dies den technischen oder Sicherheitsstandards jenes Landes entspricht, in dem das Produkt verwendet wird.
 - Unfälle, Blitzschlag, Wasser, Feuer, ungeeignete Belüftung, Auslaufen der Batterie oder jedem anderen Grund, den Yamaha nicht beeinflussen kann.
 - Defekte an jenem System, an welches dieses Produkt angeschlossen wird und/oder die Inkompatibilität mit Produkten anderer Hersteller.
 - Die Verwendung eines nicht von Yamaha in den EWR und/oder die Schweiz importierten Produkts, wenn dieses Produkt nicht den technischen oder Sicherheitsstandards jenes Landes, in dem es verwendet wird, und/oder der standardisierten Produktspezifikation für von Yamaha im EWR und/oder der Schweiz vertriebene Produkte, entspricht.
- Wenn es Unterschiede in den Garantiebedingungen zwischen jenem Land in dem das Produkt gekauft wurde, und jenem in dem das Produkt verwendet wird, finden die Garantiebedingungen jenes Landes Anwendung, in dem das Produkt verwendet wird.
- Yamaha kann für keinerlei Verluste oder Schäden, ob direkt, in Konsequenz oder anderweitig, verantwortlich gemacht werden, außer bezüglich der Reparatur oder des Ersatzes eines Produkts.
- Legen Sie bitte Kopien aller persönlichen Einstellungen und Daten an, da Yamaha weder für irgendwelche Änderungen noch für den Verlust solcher Daten verantwortlich gemacht werden kann.
- Diese Garantie beeinflusst nicht die gesetzlichen Verbraucherrechte unter dem geltenden nationalen Recht oder die Verbraucherrechte gegenüber dem Händler, die durch einen Kaufvertrag entstehen.

Garantía limitada para el Área Económica Europea (AEE) y Suiza

Gracias por haber elegido un producto Yamaha. En el caso poco probable de que su producto Yamaha necesite el servicio que concede la garantía, póngase en contacto por favor con el concesionario a quien adquirió el producto. Si usted tiene alguna dificultad, póngase en contacto por favor con la oficina representativa de Yamaha en su país. Podrá encontrar todos los detalles necesarios en nuestros sitios Web (<http://www.yamaha-hifi.com/> o <http://www.yamaha-uk.com/> para los residentes del Reino Unido).

El producto tiene una garantía de dos años, a partir de la fecha de la compra original, que cubre las reparaciones de las averías que pueda tener debido a defectos en la mano de obra o en los materiales empleados en su fabricación. Yamaha se compromete, sujeto a las condiciones listadas más abajo, a reparar el producto o cualquier pieza (o piezas) que tenga defectos, o a sustituirlo, a discreción de Yamaha, sin cobrar ningún honorario por las piezas o la mano de obra. Yamaha se reserva el derecho de reemplazar un producto por otro de clase y/o precio y condiciones similares, en el caso de que éste no se fabrique más o se considere que las reparaciones resultan poco económicas.

Condiciones de la garantía

- El producto defectuoso DEBERÁ ir acompañado de la factura o recibo de venta original (que muestre la fecha de la compra, el código del producto y el nombre del concesionario), junto con una explicación que describa detalladamente la avería. Si falta esta prueba clara de la compra, Yamaha se reserva el derecho a no proveer el servicio de reparaciones gratis, y el producto podrá ser devuelto al cliente corriendo éste con todos los gastos relacionados con el envío.
- El producto DEBERÁ haber sido adquirido en el establecimiento de un concesionario Yamaha AUTORIZADO dentro del Área Económica Europea (AEE) o Suiza.
- El producto no deberá haber sido sometido a ninguna modificación ni alteración, a menos que ésta haya sido autorizada por escrito por Yamaha.
- De esta garantía se excluye lo siguiente:
 - El mantenimiento periódico y la reparación o sustitución de piezas debidos al desgaste natural.
 - Los daños debidos a:
 - Reparaciones realizadas por el propio cliente o por un tercero que no cuente con ninguna autorización.
 - Embalaje inadecuado o maltrato, cuando el producto está siendo transportado desde el lugar de residencia del cliente. Tenga en cuenta que el cliente es el responsable de embalar el producto adecuadamente cuando éste es devuelto para ser reparado.
 - Mal uso, incluyendo, pero sin limitarse a: (a) no usar el producto de forma normal o no seguir las instrucciones de uso, mantenimiento y almacenamiento apropiadas indicadas por Yamaha, y (b) instalación o uso del producto de forma inconsistente con las normas técnicas o de seguridad vigentes en el país donde éste se utiliza.
 - Accidentes, rayos, agua, fuego, ventilación inadecuada, fuga de pilas o cualquier otra causa fuera del control de Yamaha.
 - Defectos del sistema en el que se incorpora este producto e/o incompatibilidad con productos de terceros.
 - Uso de un producto importado en la EEA y/o Suiza, no por Yamaha, donde ese producto no cumple con las normas técnicas o de seguridad del país donde se usa y/o con la especificación estándar de un producto vendido por Yamaha en la EEA y/o en Suiza.
- Cuando las garantías del país donde se compra el producto y del país donde éste se usa son diferentes se aplicará la garantía del país donde se usa el producto.
- Yamaha no se hará responsable de ninguna pérdida o daño directo, emergente o de cualquier otro tipo; sólo se hará responsable de la reparación o sustitución del producto.
- Haga una copia de seguridad de cualquier configuración o datos personalizados, ya que Yamaha no se hará responsable de ninguna alteración o pérdida que tal configuración o datos puedan sufrir.
- Esta garantía no afecta a los derechos legales del consumidor bajo las leyes nacionales aplicables vigentes, ni a los derechos del consumidor contra el concesionario surgidos de su contrato de venta/compra.

