

BLU-RAY DISC PLAYER
LECTEUR BLU-RAY DISC

BD-A1010

OWNER'S MANUAL
MODE D'EMPLOI
BEDIENUNGSANLEITUNG
BRUKSANVISNING
MANUALE DI ISTRUZIONI
MANUAL DE INSTRUCCIONES
GEBRUIKSAANWIJZING

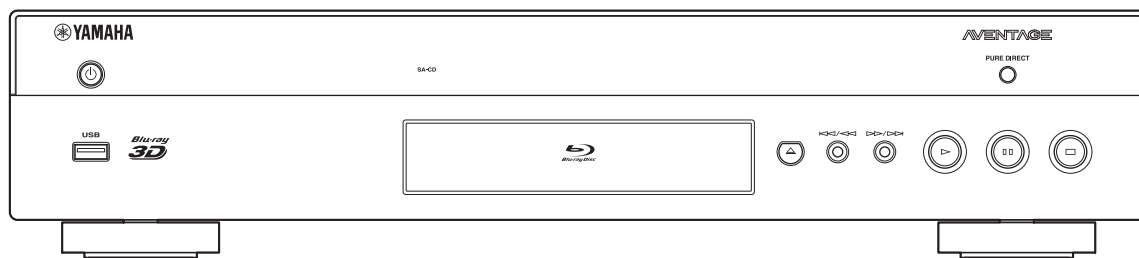

Important notes for users in the U.K.

Mains plug

This apparatus is fitted with an approved 13 Amp plug. To change a fuse in this type of plug proceed as follows:

- 1 Remove fuse cover and fuse.
- 2 Fix new fuse which should be a BS1362 5 Amp, A.S.T.
- 3 Refit the fuse cover.

If the fitted plug is not suitable for your jack outlets, it should be cut off and an appropriate plug fitted in its place.

If the mains plug contains a fuse, this should have a value of 5 Amp. If a plug without a fuse is used, the fuse at the distribution board should not be greater than 5 Amp.

Note: The severed plug must be disposed to avoid a possible shock hazard should it be inserted into a 13 Amp jack elsewhere.

How to connect a plug

The wires in the mains lead are coloured with the following code:

blue = neutral (N), brown = live (L).

- As these colours may not correspond with the colour markings identifying the terminals in your plug, proceed as follows:
 - Connect the blue wire to the terminal marked N or coloured black
 - Connect the brown wire to the terminal marked L or coloured red.
 - Do not connect either wire to the earth terminal in the plug, marked E (or e) or coloured green (or green and yellow).

Before replacing the plug cover, make certain that the cord grip is clamped over the sheath of the lead - not simply over the two wires.

Copyright in the U.K.

Recording and playback of material may require consent. See Copyright Act 1956 and The Performer's Protection Acts 1958 to 1972.

VAROITUS

Muiden kuin tässä esitettyjen toimintojen säädön tai asetusten muutto saattaa altistaa vaaralliselle säteilylle tai muille vaarallisille toiminnoille.

DK

Advarsel: Usynlig laserstråling ved åbning når sikkerhedsafbrydere er ude af funktion. Undgå udsættelse for stråling.

Bemærk: Netafbryderen  er sekundært indkoblet og afbryder ikke strømmen fra nettet. Den indbyggede netdel er derfor tilsluttet til lysnettet så længe netstikket sidder i stikkontakten.

N

Observer: Nettbryteren  er sekundært innkoplet. Den innebygdenetdelen er derfor ikke frakoplet nettet så lenge apparatet er tilsluttet nettkontakten.

S

Klass 1 laseraparat

Varning! Om apparaten används på annat sätt än i denna bruksanvisning specificerats, kan användaren utsättas för osynlig laserstrålning, som överskrider gränsen för laserklass 1.

Observera! Strömbrytaren  är sekundärt kopplad och inte bryter inte strömmen från nätet. Den inbyggda nät delen är därför ansluten till elnätet så länge stickproppen sitter i vägguttaget.

SF

Luokan 1 laserlaite

Varoitus! Laitteen käyttäminen muulla kuin tässä käyttöohjeessa mainitulla tavalla saattaa altistaa käyttäjän turvallisuusluokan 1 ylittävälle näkymättömälle lasersäteilylle.

Oikeus muutokseen varataan. Laite ei saa olla alttiina tippu- ja roiskevedelle.

Toiminnanvalitsin  on kytketty toisiopuolelle, eikä se kytke laitetta irti sähköverkosta. Sisäänrakennettu verkko-osa on kytkettynä sähköverkkoon aina silloin, kun pistoke on pistorasiassa.

VARO!

AVATTAESSA JA SUOJALUKITUS
OHITETTAESSA OLET ALTTIINA
NÄKYMÄTTÖMÄLLE LASERSÄTEILYLLE.
ÄLÄ KATSO SÄ TEESEEN.

WARNING!

OSYNLIG LASERSTRÅLNING NÄR DENNA DEL
ÄR ÖPPNAD OCH SPÄRREN ÄR URKOPPLAD.
BETRAKTA EJ STRÅLEN.

CAUTION

Use of controls or adjustments or performance of procedures other than those specified herein may result in hazardous radiation exposure.

AVERTISSEMENT

L'utilisation de commandes et l'emploi de réglages ou de méthodes autres que ceux décrits ci-dessous, peuvent entraîner une exposition à un rayonnement dangereux.

VORSICHT

Die Verwendung von Bedienelementen oder die Einstellung bzw. die Ausführung von anderen als in dieser Anleitung beschriebenen Vorgängen kann zu Gefährdung durch gefährliche Strahlung führen.

OBSERVERA

Användning av reglage eller justeringar eller utförande av åtgärder på annat sätt än så som beskrivs häri kan resultera i farlig strålning.

ATTENZIONE

L'uso di controlli, regolazioni, operazioni o procedure non specificati in questo manuale possono risultare in esposizione a radiazioni pericolose.

PRECAUCIÓN

El uso de los controles, los ajustes o los procedimientos que no se especifican en este manual pueden causar una exposición peligrosa a la radiación.

LET OP

Gebruik van bedieningsorganen, instellingen of procedures anders dan beschreven in dit document kan leiden tot blootstelling aan gevaarlijke stralen.

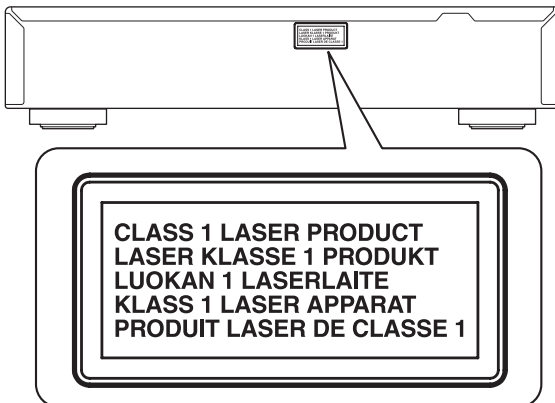
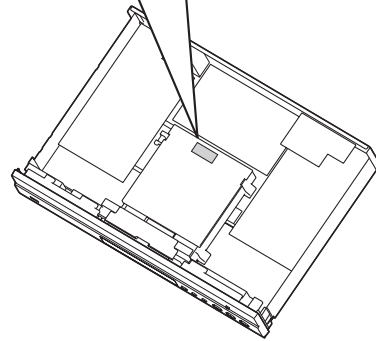
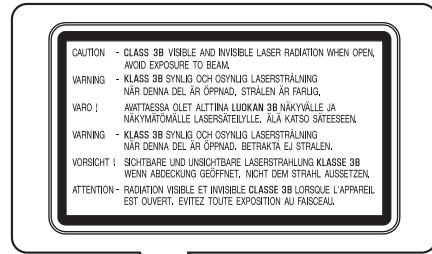

CAUTION: READ THIS BEFORE OPERATING YOUR UNIT.

- 1 To assure the finest performance, please read this manual carefully. Keep it in a safe place for future reference.
- 2 Install this unit in a well ventilated, cool, dry, clean place – away from direct sunlight, heat sources, vibration, dust, moisture, and/or cold. For proper ventilation, allow the following minimum clearances.
Top: 10 cm (4 in)
Rear: 10 cm (4 in)
Sides: 10 cm (4 in)
- 3 Locate this unit away from other electrical appliances, motors, or transformers to avoid humming sounds.
- 4 Do not expose this unit to sudden temperature changes from cold to hot, and do not locate this unit in an environment with high humidity (i.e. a room with a humidifier) to prevent condensation inside this unit, which may cause an electrical shock, fire, damage to this unit, and/or personal injury.
- 5 Avoid installing this unit where foreign object may fall onto this unit and/or this unit may be exposed to liquid dripping or splashing. On the top of this unit, do not place:
 - Other components, as they may cause damage and/or discoloration on the surface of this unit.
 - Burning objects (i.e. candles), as they may cause fire, damage to this unit, and/or personal injury.
 - Containers with liquid in them, as they may fall and liquid may cause electrical shock to the user and/or damage to this unit.
- 6 Do not cover this unit with a newspaper, tablecloth, curtain, etc. in order not to obstruct heat radiation. If the temperature inside this unit rises, it may cause fire, damage to this unit, and/or personal injury.
- 7 Do not plug in this unit to a wall outlet until all connections are complete.
- 8 Do not operate this unit upside-down. It may overheat, possibly causing damage.
- 9 Do not use force on switches, knobs and/or cords.
- 10 When disconnecting the power cable from the wall outlet, grasp the plug; do not pull the cable.
- 11 Do not clean this unit with chemical solvents; this might damage the finish. Use a clean, dry cloth.
- 12 Only voltage specified on this unit must be used. Using this unit with a higher voltage than specified is dangerous and may cause fire, damage to this unit, and/or personal injury. Yamaha will not be held responsible for any damage resulting from use of this unit with a voltage other than specified.
- 13 To prevent damage by lightning, keep the power cable disconnected from a wall outlet or this unit during a lightning storm.
- 14 Do not attempt to modify or fix this unit. Contact qualified Yamaha service personnel when any service is needed. The cabinet should never be opened for any reasons.
- 15 When not planning to use this unit for long periods of time (i.e. vacation), disconnect the AC power plug from the wall outlet.
- 16 Be sure to read the “TROUBLESHOOTING” section on common operating errors before concluding that this unit is faulty.
- 17 Before moving this unit, press  to set this unit to the standby mode, and disconnect the AC power plug from the wall outlet.
- 18 Condensation will form when the surrounding temperature changes suddenly. Disconnect the power cable from the outlet, then leave this unit alone.
- 19 When using this unit for a long time, this unit may become warm. Turn the power off, then leave this unit alone for cooling.
- 20 Install this unit near the AC outlet and where the AC power plug can be reached easily.
- 21 The batteries shall not be exposed to excessive heat such as sunshine, fire or the like.

This unit is not disconnected from the AC power source as long as it is connected to the wall outlet, even if this unit itself is turned off by . This state is called the standby mode. In this state, this unit is designed to consume a very small quantity of power.

WARNING
TO REDUCE THE RISK OF FIRE OR ELECTRIC SHOCK, DO NOT EXPOSE THIS UNIT TO RAIN OR MOISTURE.

The laser component in this product is capable of emitting radiation exceeding the limit for Class 1.

LASER Specification:
Class 1 LASER Product
Wave length: 790 nm (CDs)/655 nm (DVDs)/405 nm (BDs)
Laser output: max. 1 mW

LASER SAFETY

This unit employs a laser. Due to possible eye injury, only a qualified service person should remove the cover or attempt to service this device.

DANGER

This unit emits visible laser radiation when open. Avoid direct eye exposure to beam. When this unit is plugged into the wall outlet, do not place your eyes close to the opening of the disc tray and other openings to look into inside.

CONTENTS

1

1. INTRODUCTION

| | |
|-------------------------------------------------------------|----------|
| WHAT YOU CAN DO WITH THIS PLAYER..... | 2 |
| SUPPLIED PARTS | 2 |
| ABOUT DISCS AND FILES..... | 3 |
| Types of discs/files that can be used with this Player | 3 |
| Loading a disc..... | 4 |
| Disc precautions | 4 |
| CONTROLS AND FUNCTIONS | 5 |
| Front panel | 5 |
| Remote control | 6 |

2. CONNECTION

| | |
|-------------------------------------------------------|-----------|
| INTRODUCTION TO CONNECTIONS | 10 |
| Rear panel | 10 |
| HDMI CONNECTION | 12 |
| Connecting to the HDMI terminal..... | 12 |
| Connection for the playback of Blu-ray 3D discs | 12 |
| VIDEO CONNECTIONS | 13 |
| Connecting to the component/video jack | 13 |
| AUDIO CONNECTIONS | 14 |
| Connecting to the digital audio jack/terminal..... | 14 |
| Connecting to the audio jacks..... | 15 |
| NETWORK AND USB CONNECTION | 16 |
| Connecting to the NETWORK terminal and USB port.... | 16 |
| OTHER CONNECTIONS | 17 |
| Connecting to the REMOTE CONTROL jacks | 17 |
| Connecting the power cable | 17 |

3. PLAYBACK

| | |
|-----------------------------------------------------------------------------|-----------|
| INITIAL WIZARD/EASY SETUP..... | 18 |
| Setting with the Initial Wizard/Easy Setup..... | 18 |
| HOME/MEDIA MENU | 19 |
| Playing back photo/music/video..... | 19 |
| Using network content..... | 21 |
| USING NETWORK SERVICES | 22 |
| PLAYING VIDEOS FROM YouTube™ | 22 |
| ADVANCED PLAYBACK OPERATION..... | 23 |
| On Screen menu..... | 23 |
| Status menu..... | 24 |
| Using Bookmark..... | 25 |
| Program play..... | 25 |
| Using search | 25 |
| Enjoying BONUSVIEW™ and BD-Live™..... | 26 |
| Using Picture in Picture function (secondary audio/video playback) | 26 |
| Using the feature of BD-Live™ | 26 |

4. SETTINGS

| | |
|---------------------------------------|-----------|
| SETUP MENU..... | 27 |
| Example of SETUP menu operation | 29 |
| General Setting | 30 |
| Display Setting | 32 |
| Audio Setting | 34 |
| System Information | 34 |
| About the audio output formats | 35 |
| About the video output formats | 36 |
| SOFTWARE UPGRADE..... | 37 |
| Upgrading the software | 37 |

5. ADDITIONAL INFORMATION

| | |
|------------------------------|-----------|
| TROUBLESHOOTING | 38 |
| Power | 38 |
| Basic operation..... | 38 |
| Disc playback..... | 38 |
| Picture | 39 |
| Sound | 39 |
| Network..... | 40 |
| Messages on the screen..... | 40 |
| GLOSSARY | 41 |
| SPECIFICATIONS | 42 |
| General | 42 |
| Audio performance | 42 |
| Input/output | 42 |
| Copyright | 43 |

(at the end of this manual)

| | |
|----------------------------------|---|
| Information about software | i |
|----------------------------------|---|

2

3

4

5

■ About this manual

- This manual describes how to operate this Player using a remote control except when it is not available. Some of these operations are also available using the front panel buttons.
- Notes contain important information about safety and operating instructions. Hint(s) indicates a tip for your operation.
- This manual is printed prior to production. Design and specifications are subject to change in part as a result of improvements, etc. In case of differences between the manual and the product, the product has priority.

The icons used in this manual

Icons are used to indicate available buttons/functions for a particular format.

| | |
|--------------|----------------------------------------|
| BD | : BD-Video |
| DVD | : DVD-Video, DVD-VR, DVD+VR, DVD-Audio |
| CD | : Audio CD, Super Audio CD |
| VIDEO | : AVCHD, WMV, DivX |
| MUSIC | : MP3, WMA, WAV |
| PHOTO | : JPEG |

English

WHAT YOU CAN DO WITH THIS PLAYER

Easy setting for language, resolution, screen aspect ratio → p. 18

You can perform language and TV settings.

Play back commercially-released Blu-ray™/DVD/CD/SA-CD/DVD-Audio discs* → p. 23

In addition to Blu-ray Discs™ (BD discs), this Player also supports playback of a variety of other discs.

Play back BONUSVIEW™, BD-Live™, etc.* → p. 26

You can enjoy additional movies on the latest BD discs.

Play back Video, Music, Photo files on a disc* → p. 19

This Player can play back discs you recorded.

Play back Video, Music, Photo files on a disc/USB memory device* → p. 19

Files recorded on discs/USB memory devices can be played back with this Player.

Play back Video, Music, Photo files on a Home Network Server* ** → p. 21

PC contents can be played back with TV or AV receiver by connecting this Player to a network server.

Operation with the remote control of TV, AV receiver, etc. → p. 30

Connecting devices with an HDMI cable, you can control devices with a single remote control using the HDMI Control function.

Streaming Playback contents on the Network Services** → p. 22

You can instantly enjoy videos over the internet with this Player.

* For details on playable disc and format, see page 3.

** Network setting is needed to use this function.

SUPPLIED PARTS

Make sure the following accessories are provided with the product.

Remote control



Batteries (x2)
(AAA, R03, UM-4)

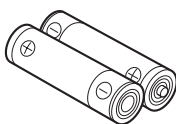

Audio pin cable

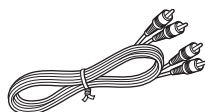

Video pin cable

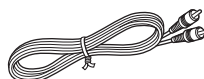



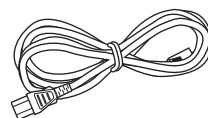







Power cable









Types of discs/files that can be used with this Player

- 12 cm (5") and 8 cm (3") discs can be played back in this Player. Do not use an 8 cm (3") to 12 cm (5") adapter.
- Use discs that conform to compatible standards as indicated by the presence of official logos on the disc label. Playback of discs not complying with these standards is not guaranteed. In addition, the image quality or sound quality is not guaranteed even if the discs can be played back.

| Disc Type | Recording Format | Data Format |
|---------------------------|------------------------------------------|-------------------------------|
| BD-ROM/BD-R/ BD-RE | BD-Video | -- |
| DVD-ROM | DVD-Video/DVD-Audio | -- |
| DVD-R/DVD-R DL/ DVD-RW | DVD-Video/DVD-VR/AVCHD/Data Disc | DivX/WMV/MP3/ WAV/WMA/JPEG |
| DVD+R/DVD+R DL/DVD+RW | DVD-Video/ DVD+VR/AVCHD/ Data Disc | DivX/WMV/MP3/ WAV/WMA/JPEG |
| CD-ROM | CDDA/HDCD | -- |
| CD-R/CD-RW | CDDA/Data Disc | DivX/WMV/MP3/ WAV/WMA/JPEG |
| SA-CD | SA-CD | -- |
| USB | -- | DivX/WMV/MP3/ WAV/WMA/JPEG |
| Network | -- | WMV/MP3/WMA/ WAV/JPEG |

| Region management information | | |
|-------------------------------|-----------------------------------------------------------------------------------------------------------------|---------------------------------------------------------------------------------------------------------------------|
| Destination | BD-Video | DVD-Video |
| Korea | Region code "A" or "ALL"  | Region number "3" or "ALL"  |
| Central and South America | Region code "A" or "ALL"  | Region number "4" or "ALL"  |
| Europe | Region code "B" or "ALL"  | Region number "2" or "ALL"  |
| Australia | Region code "B" or "ALL"  | Region number "4" or "ALL"  |
| Russia | Region code "C" or "ALL"  | Region number "5" or "ALL"  |

| Region management information | | |
|-------------------------------|-----------------------------------------------------------------------------------------------------------------|-------------------------------------------------------------------------------------------------------------------|
| Destination | BD-Video | DVD-Video |
| U.S.A. and Canada | Region code "A" or "ALL"  | Region number "1" or "ALL"  |
| Asia | Region code "A" or "ALL"  | Region number "3" or "ALL"  |
| Taiwan | Region code "A" or "ALL"  | Region number "3" or "ALL"  |

- BD/DVD Video players and discs have region codes, which dictate the regions in which a disc can be played.
- BD/DVD Video operations and functions may be different from the explanations in this manual and some operations may be prohibited due to disc manufacturer's settings.
- If a menu screen or operating instructions are displayed during playback of a disc, follow the operating procedure displayed.

Notes

- Playback for some of the discs in the left side column tables may not be possible depending on the disc.
- Finalize all recording media that is played back in this Player.
- "Finalize" refers to a recorder processing a recorded disc so that it will play in other players/recorders as well as this Player. Only finalized discs will play back in this Player. (This Player does not have a function to finalize discs.)
- Playback of all files on the disc, USB memory device and network is not guaranteed.

- A copyright protected file cannot be played back via USB memory device and network.

MP3/WMA/WAV audio file requirement

- Sampling frequency: within 32 - 48 kHz (MP3/WMA), LPCM 44.1 kHz/16 bit/Stereo (WAV)
- Bitrate: within 8 - 320 kbps (MP3), 32 - 192 kbps (WMA)

WMV file requirement

- WMV9, maximum resolution is 1,920 × 1,080.

About Super Audio CD (SA-CD)

- Audio format based upon the current CD standards but includes a greater amount of information that provides higher quality sound. There are three types of discs: single layer, dual layer and hybrid discs. The hybrid disc can be played on existing CD players as well as Super Audio CD players since it contains both standard audio CD and Super Audio CD information.

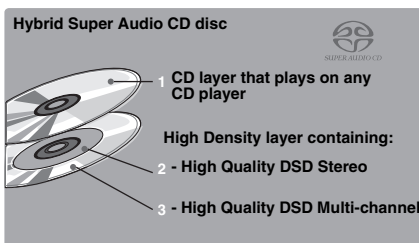
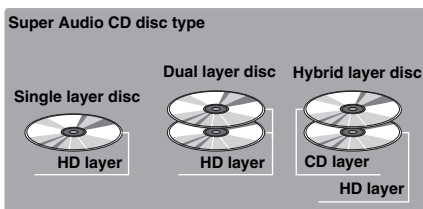

Hint

- This player supports DSD data transmission via HDMI using a compatible AV receiver.

Note

- This unit does not show the text data included in the discs on the front panel display.

Loading a disc

- Insert the disc with the label face up.
- In case of the disc recorded on both sides, face down the side to play back.

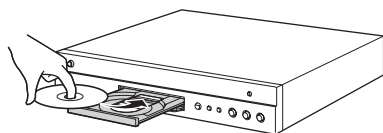

Notes

- Playback may begin automatically, depending on the disc and setting of this Player.
- The menu may be displayed first, depending on the disc.
- The disc load time may vary depending on the disc.

Disc precautions

Be careful of scratches and dust

- BD, DVD and CD discs are sensitive to dust, fingerprints and especially scratches. A scratched disc may not be able to be played back. Handle discs with care and store them in a safe place.

Proper disc storage

| | |
|----------------------------------------------------------------------------------------------------------------------------|--|
| Place the disc in the center of the disc case and store the case and disc upright. | |
| Avoid storing discs in locations subject to direct sunlight, close to heating appliances or in locations of high humidity. | |
| Do not drop discs or subject them to strong vibrations or impacts. | |
| Avoid storing discs in locations where there are large amounts of dust or moisture. | |

Handling precautions

- If the surface is soiled, wipe gently with a soft, damp (water only) cloth. When wiping discs, always move the cloth from the center hole toward the outer edge.
- Do not use record cleaning sprays, benzene, thinner, static electricity prevention liquids or any other solvent.
- Do not touch the surface.
- Do not stick paper or adhesive labels to the disc.
- If the playing surface of a disc is soiled or scratched, the Player may decide that the disc is incompatible and eject the disc tray, or it may fail to play the disc correctly. Wipe any dirt off the playing surface with a soft cloth.

Cleaning the pick up lens

- Never use commercially available cleaning discs. The use of these discs can damage the lens.
- Request the nearest service center approved by Yamaha to clean the lens.

■ Front panel

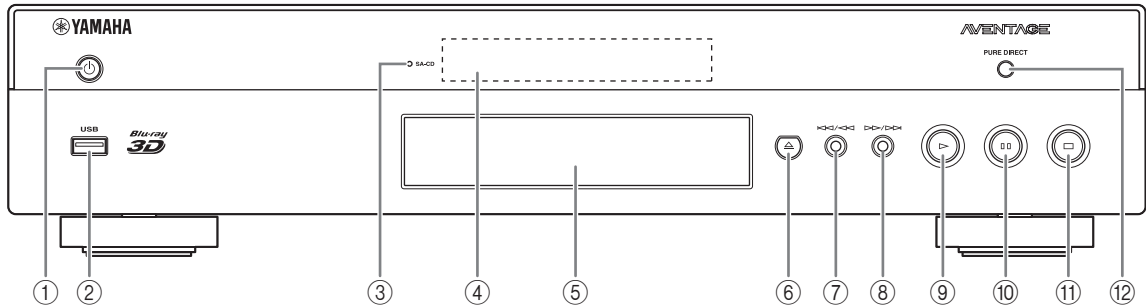

- ① **⏻ (On/Standby)**
- ② **USB port (p. 16)**
- ③ **SA-CD indicator:** Lights up when an SA-CD is loaded and the SA-CD layer (p. 4) is selected.
- ④ **Front panel display**
- ⑤ **Disc tray (p. 4)**
- ⑥ **▲ (Eject):** Opens/closes the disc tray.
- ⑦ **⏮/⏪ (Search backward/Skip backward):** Press to skip backward, and press and hold to search backward.
- ⑧ **⏩/⏭ (Search forward/Skip forward):** Press to skip forward, and press and hold to search forward.
- ⑨ **▶ (Play)**
- ⑩ **⏸ (Pause)**
- ⑪ **■ (Stop)**
- ⑫ **PURE DIRECT:** Press to change the Pure Direct mode (p. 7) to mode 1/mode 2/off. This button lights up when Pure Direct mode is set to mode 1/mode 2.

Loading the batteries in the remote control

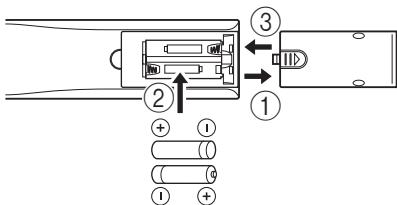

Notes

- Do not subject the remote control unit to shock, water or excessive humidity.
- The remote control unit may not function if the Player's remote sensor is in direct sunlight or any other strong light.
- Incorrect use of batteries may cause them to leak or burst. Read the battery warnings and use the batteries properly.
- Do not mix old and new batteries, or mix different brands.
- Remove the batteries if you will not use the remote control unit for an extended period of time.
- Dispose of batteries according to your regional regulations.

Approximate operating range of remote control

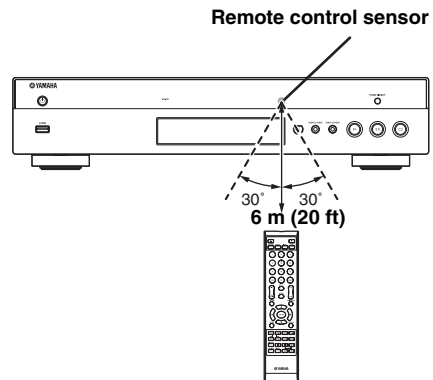



Remote control

Note

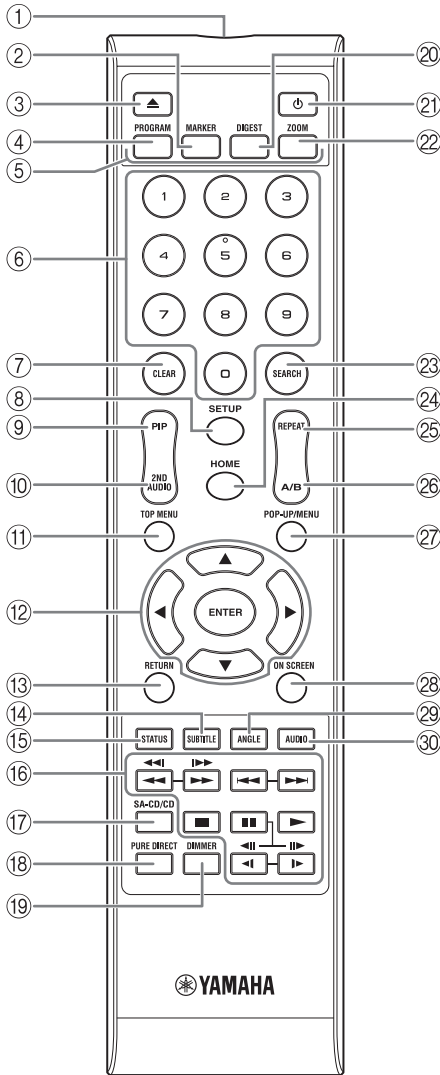
-  will appear on the top left corner of the screen when the pressed button is not available.



- ① **Infrared signal transmitter:** Outputs infrared signal. Aim this window to the remote control sensor (p. 5).
- ② **MARKER DVD VIDEO:** Sets Bookmark (p. 25) at a specified point of a movie. After Bookmark is set, to select the set point you want to jump to, press **DIGEST**. You can set up to 12 Bookmarks.
- ③ **▲:** Opens/closes the disc tray.
- ④ **PROGRAM DVD CD:** Sets the order of playback (p. 25). You can set up to 15 tracks (for an audio disc) or titles/chapters (DVD-Video).
- ⑤ **Color buttons BD:** Use these buttons according to on-screen instructions.
- ⑥ **Number buttons:** Enters numbers, or during playback, jumps to the track/chapter corresponding to the number you input. These buttons may not be available depending on the disc type and playback condition.
- ⑦ **CLEAR:** Clears entered number/set item.
- ⑧ **SETUP:** Displays SETUP menu screen (p. 27).
- ⑨ **PIP BD:** Turns on/off the Picture in Picture (p. 26). PIP Mark () is displayed on the screen when this function is available. You can also select this item from On Screen menu (p. 23).
- ⑩ **2ND AUDIO BD:** Selects the secondary audio of the Picture in Picture (p. 26) or audio commentaries. The Secondary Audio Mark () is displayed on the screen when this function is available (p. 34). You can also select this item from On Screen menu (p. 23).

Note

- PIP Mark is displayed only when the PIP Mark is set to on (p. 31).

Note

- Secondary Audio Mark is displayed only when Secondary Audio Mark is set to on (p. 31).

- ⑪ **TOP MENU** **BD** **DVD**: Displays the top menu screen (p. 42) if the disc contains a menu. Select the desired item using **▲/▼/◀/▶** and **ENTER**.

Note

– Specific operations may be different depending on the disc. Follow the instructions of each menu screen.

- ⑫ **Cursor buttons (▲/▼/◀/▶)**: Moves the focus in the menu screen.
ENTER: Selects the focused menu/item.
- ⑬ **RETURN**: Returns to the previous menu or screen, etc.
- ⑭ **SUBTITLE** **BD** **DVD** **VIDEO**: Changes subtitle languages (p. 42) if available. You can also select this item from On Screen menu (p. 23).
- ⑮ **STATUS**: Displays the playback information (p. 24).
- ⑯ **Control buttons**

BD **DVD** **CD** **VIDEO** **MUSIC** **PHOTO**



BD **DVD** **CD** **VIDEO** **MUSIC**:

Searches backward/forward. The search speed will change each time you press the button (search backward/forward: 5 steps each). Press **▶** to resume normal playback.

PHOTO: Changes the speed of a slide show (slower/faster: 3 steps).

◀◀/▶▶ **BD** **DVD** **CD** **VIDEO** **MUSIC**:

Press and hold for instant search/replay. Instant search skips the content 30 seconds. Instant replay replays the content from 10 seconds before.

◀◀◀/▶▶▶: Skips backward/forward.

■: Stops playback. To stop playback completely, press this button twice.

■: Pauses playback.

▶: Plays back contents.

◀ (◀◀) / ▶ (▶▶)

BD **DVD**: Performs slow backward/forward. Slow playback speed will change each time you press the button (slow backward/forward: 4 steps each). These buttons also perform frame advance/reverse playback during pause.

Press **▶** to resume normal playback.

Many DVD-Audio discs include slide show and page turn capabilities. Press **◀/▶** to move to a previous/next page. This function is only for DVD-Audio.

Notes

– Some BD/DVD discs are not compatible with frame advance/reverse playback.

– Depending on the disc, this Player resumes playback from the point that where the Player was previously stopped. To play back from the beginning, press **■** twice and then **▶**.

- ⑰ **SA-CD/CD**: Switches the playback layer of a hybrid SA-CD between SA-CD and CD (p. 4).

Hint

– The SA-CD/CD indicator (p. 5) on the front panel lights up when an SA-CD is loaded and the SA-CD layer is selected (p. 34).

Notes

– Audio signals are only output from the AUDIO OUT jacks (p. 11) while the SA-CD layer is selected.
– Audio signals recorded in DSD multi-channel format cannot be played on this Player.

- ⑱ **PURE DIRECT**: Changes Pure Direct mode. Pure Direct mode shown below will change each time you press the button. Pure Direct mode improves audio quality. PURE DIRECT on the front panel lights up when Pure Direct mode is set to mode 1/mode 2.

Mode 1: Front panel display is turned off, and video signals are not output. This mode is suitable listening audio.

Mode 2: Front panel display is turned off, and video signals from other than HDMI terminal are not output. This mode is suitable for watching movies with high quality sound.

off: Normal play back.

- ⑲ **DIMMER**: Changes brightness of the front panel display in 5 steps.
- ⑳ **DIGEST** **PHOTO**: Shows 12 photo thumbnails. When thumbnails are displayed, you can proceed to the next/previous page with **◀◀/▶▶**.
- DVD** **VIDEO**: Displays Bookmark select bar (p. 25).
- ㉑ **⏻**: Turns this Player on or sets it to the standby mode.
- ㉒ **ZOOM** **DVD** **VIDEO** **PHOTO**: Zooms in/out. The size of the screen will change each time you press the button (zoom in/out: 3 steps each).

Continued to the next page. ➔

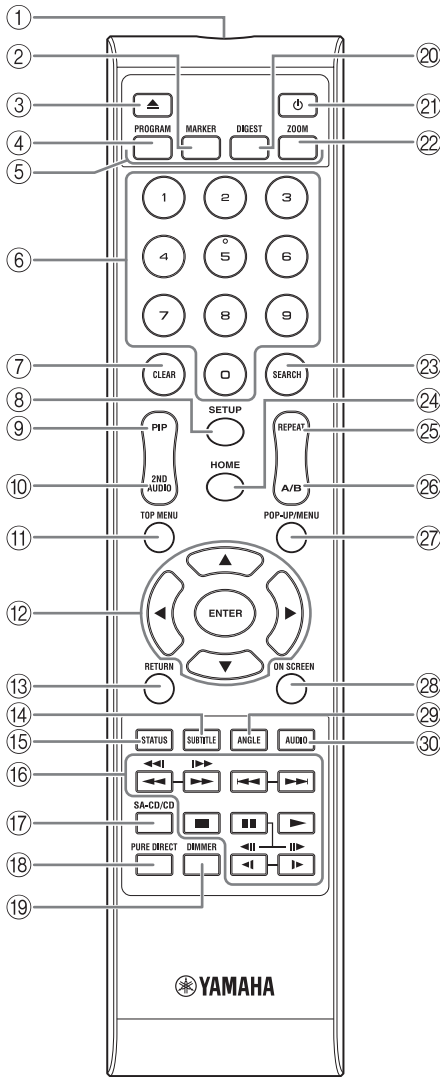

- 23 **SEARCH** **BD DVD CD VIDEO MUSIC** : Jumps to a specified point during playback. For details on this function, refer to “Using search” (p. 25). You can also select this item from status menu (p. 24).
 - 24 **HOME** : Displays the HOME menu screen (p. 19).
 - 25 **REPEAT** **BD DVD CD VIDEO MUSIC** **PHOTO** : Changes repeat mode. Repeat mode shown below will change each time you press the button.
 - : Repeats the title being played back.
 - : Repeats the chapter being played back.
 - : Repeats the folder being played back.
 - : Repeats all tracks/files on the disc.
 - : Repeats the track/file being played back.
 - 26 **A/B** **BD DVD CD VIDEO MUSIC** : Plays back a specific part you want to repeat.
 - 1 Press **A/B** at the scene where you want to set the start point. “A-” is displayed on the screen.
 - 2 Press **A/B** again at the scene where you want to set the end point. “A-B” is displayed on the screen. Repeat playback starts.
 - 3 To cancel the repeat playback, press **A/B**. “A-B” disappears and the repeat playback is finished.
- Note**
- This function cannot be performed depending on the specifications of the disc.
- 27 **POP-UP/MENU** **BD DVD** : Displays pop-up menu. The menu contents displayed vary depending on the disc. For details on how to see and operate the pop-up menu, refer to the manual for the disc. The top menu screen may be displayed by pressing **POP-UP/MENU** depending on the DVD.
 - 28 **ON SCREEN** : Displays On Screen menu (p. 23).
 - 29 **ANGLE** **BD DVD** : Changes the camera angle if video is recorded with multiple angles. The Angle Mark () is displayed on the screen when this function is available. You can also select this item from On Screen menu (p. 23).
- Note**
- Angle Mark is displayed only when the Angle Mark is set to on (p. 31).
- 30 **AUDIO** **BD DVD** : Changes the audio language or format. You can also select this item from On Screen menu (p. 23).

ID function

You can change the remote control ID to prevent unwanted operation of the other Yamaha player such as DVD player. If you have changed the remote control ID, make sure that you select the same ID for the main unit. The default setting is ID1.

1 Remote control setting

To change the ID from ID1 to ID2, press and hold the red color button and **2** of number button simultaneously for 7 seconds. To change the ID from ID2 to ID1, press and hold the red color button and **1** of number button simultaneously for 7 seconds.

2 Main unit setting

Press and hold **|◀◀/◀◀** and **▶▶/▶▶|** on the front panel simultaneously for 2 seconds to display current ID when:

- No disc is inserted in this Player.
- The disc tray is closed.
- Playback is stopped.
- “NO DISC” is displayed on the front panel display.

Keep pressing and holding the keys for another 2 seconds to change the ID between ID1 and ID2.

Note

- If the remote control is without batteries for a few minutes or if exhausted batteries remain in the remote control, the remote control ID is automatically set to ID1. If you want to use the remote control in ID2 setting, install new batteries and set the remote control ID again.

INTRODUCTION TO CONNECTIONS

Find the corresponding connection method on your video/audio equipment. We recommend that you use the HDMI terminal which provides high quality digital audio and video on a single connection. If you use the other terminals/jacks, connect the video first. Then connect the audio.

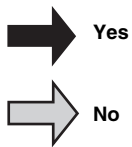
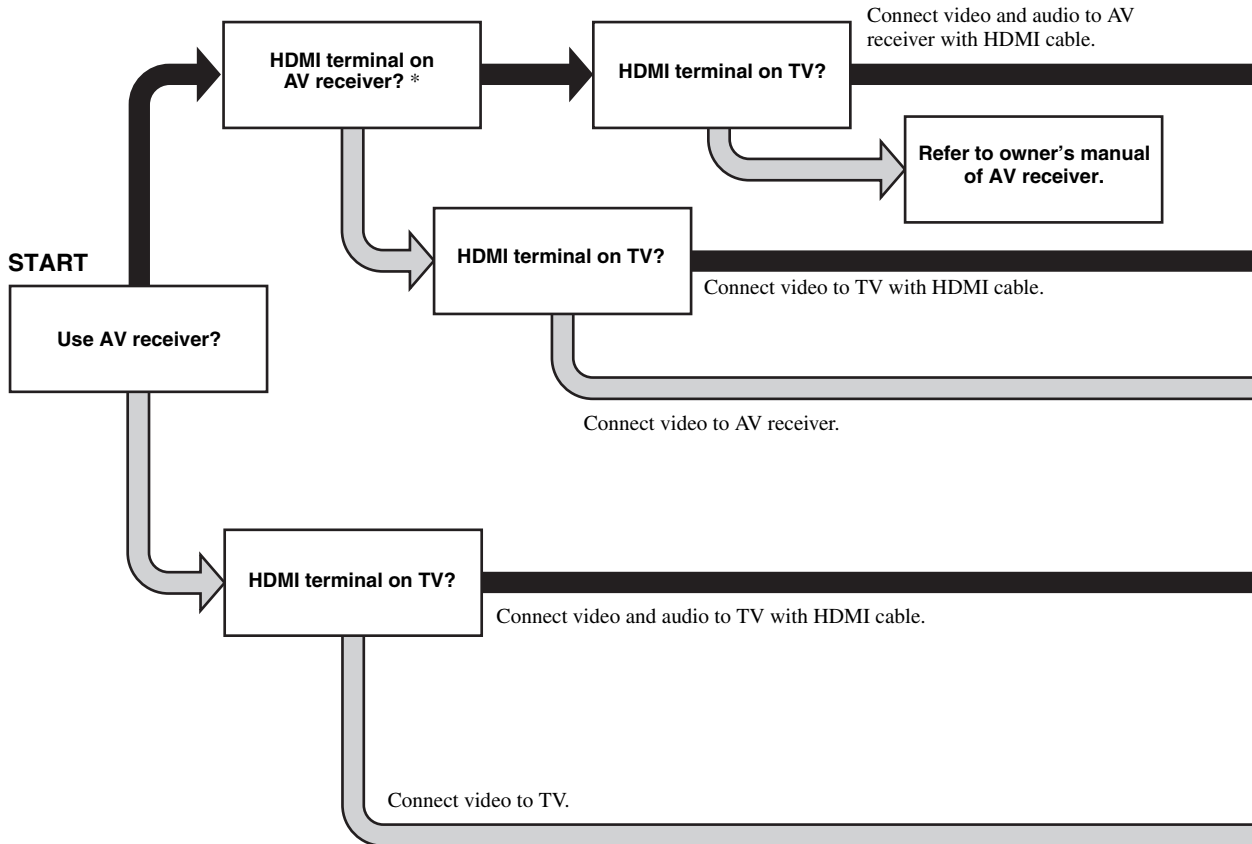

* When you connect to an AV receiver that cannot output the sound input via its HDMI terminal, refer to the owner's manual of your AV receiver.

■ Rear panel

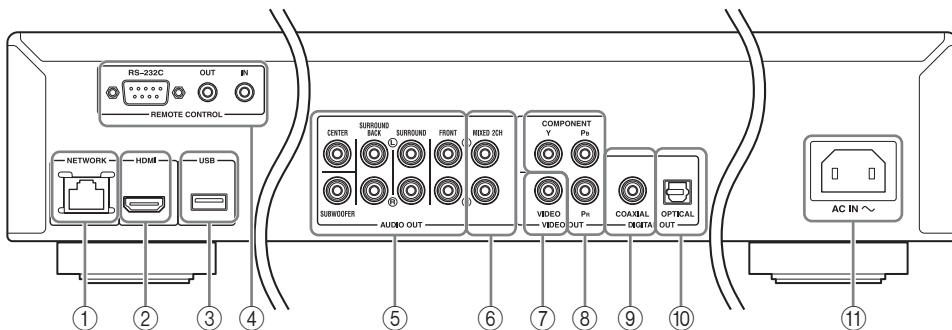

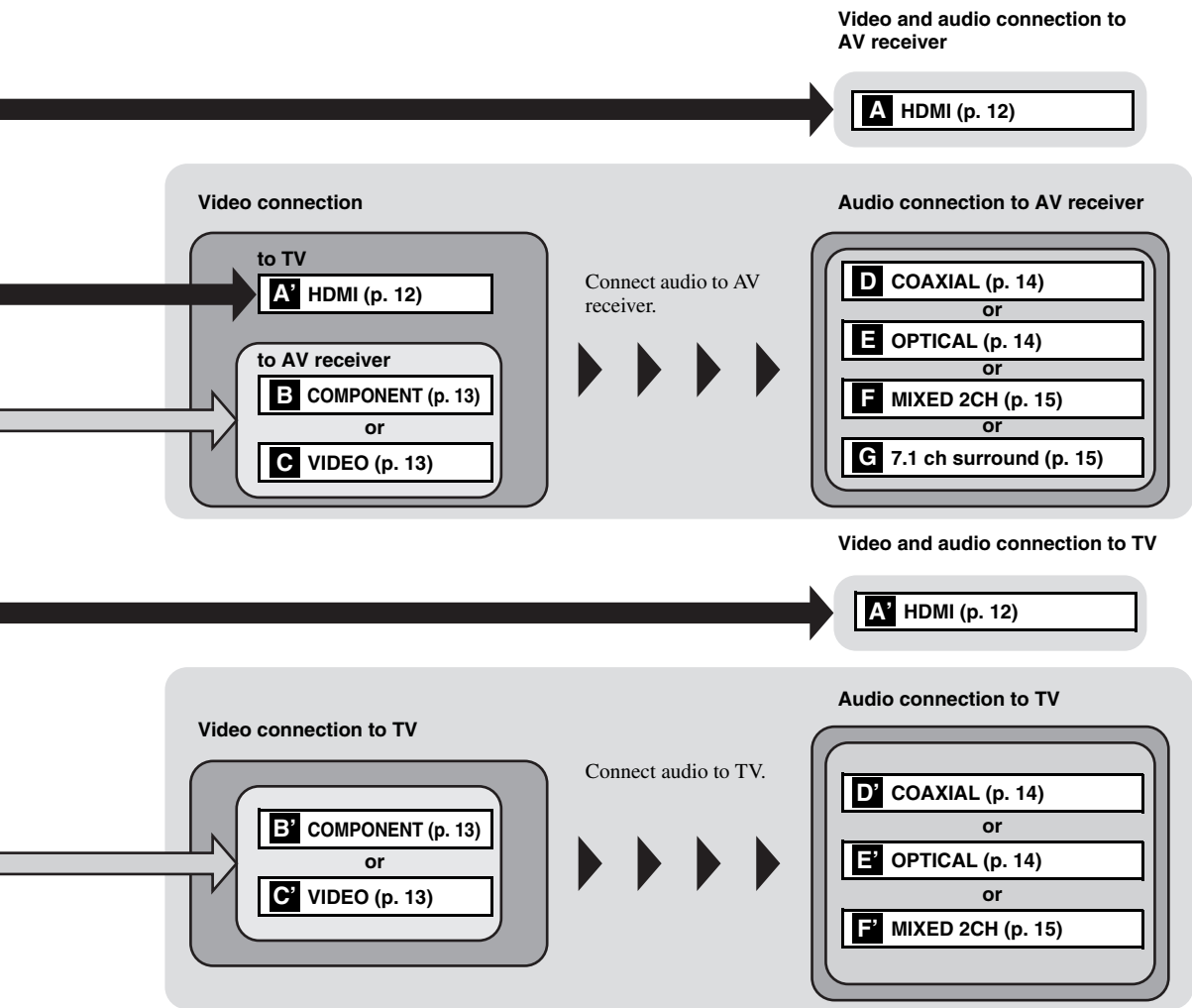

- ① NETWORK (p. 16)
- ② HDMI (p. 12)
- ③ USB port (p. 16)
- ④ REMOTE CONTROL (IN/OUT/RS-232C) (p. 17)
- ⑤ 7.1 ch surround (AUDIO OUT) (p. 15)

- ⑥ MIXED 2CH (AUDIO OUT) (p. 15)
- ⑦ VIDEO (p. 13)
- ⑧ COMPONENT (p. 13)
- ⑨ COAXIAL (p. 14)
- ⑩ OPTICAL (p. 14)
- ⑪ AC IN (p. 17)

HDMI CONNECTION

■ Connecting to the HDMI terminal

- You can enjoy high quality digital picture and sound through the HDMI terminal.
- Firmly connect an HDMI cable (commercially available) to the HDMI terminals.
- See page 35 for information on the audio/video output formats.
- Use HIGH SPEED HDMI cables that have the HDMI logo (as shown on the back cover).

Caution!

Do not connect the power cable of this Player until all connections are completed.

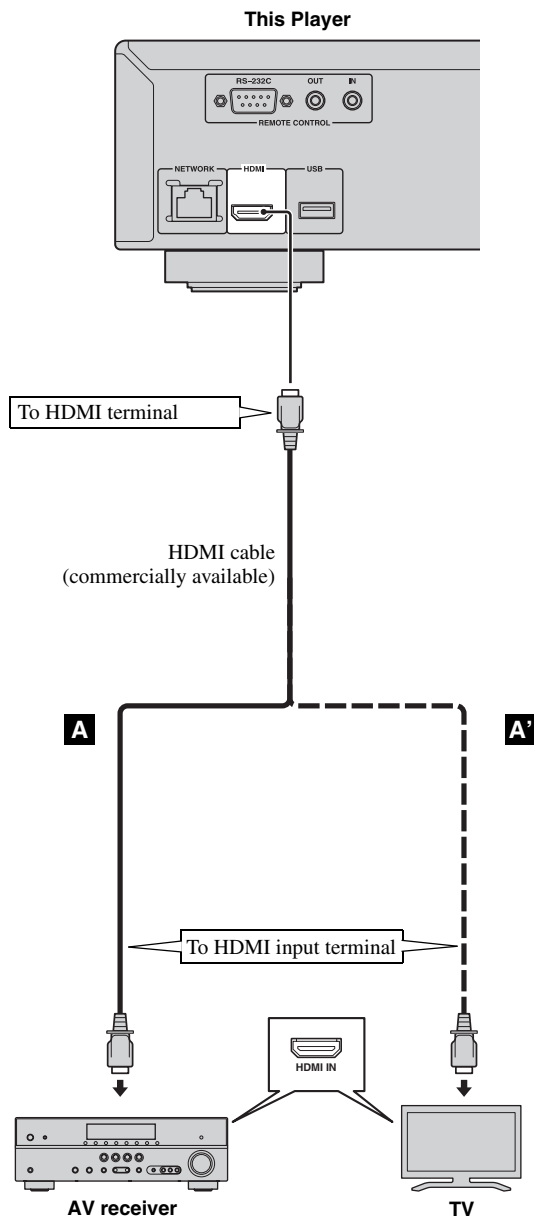

Hints

- When you use the HDMI Control function, refer to the "HDMI Control" (p. 30).
- For information on the output mode of HDMI terminal, refer to the "HDMI" (p. 34).
- When no picture is displayed, refer to "TROUBLESHOOTING" (p. 39).

■ Connection for the playback of Blu-ray 3D discs

To enjoy Blu-ray 3D discs on this Player, you need the following equipments and connections:

- You need a TV and an AV Receiver (if you need) that have 3D functionality.
- All the components must be connected with HDMI cables.
- Blu-ray disc should contain 3D images.

VIDEO CONNECTIONS

■ Connecting to the component/video jack

- You can enjoy accurate color reproduction and high quality images through the component jacks.
- Firmly connect a component video cable (commercially available) or a video pin cable to the COMPONENT jacks/ VIDEO jack.
- See page 36 for information on the video output formats.

Caution!

Do not connect the power cable of this Player until all connections are completed.

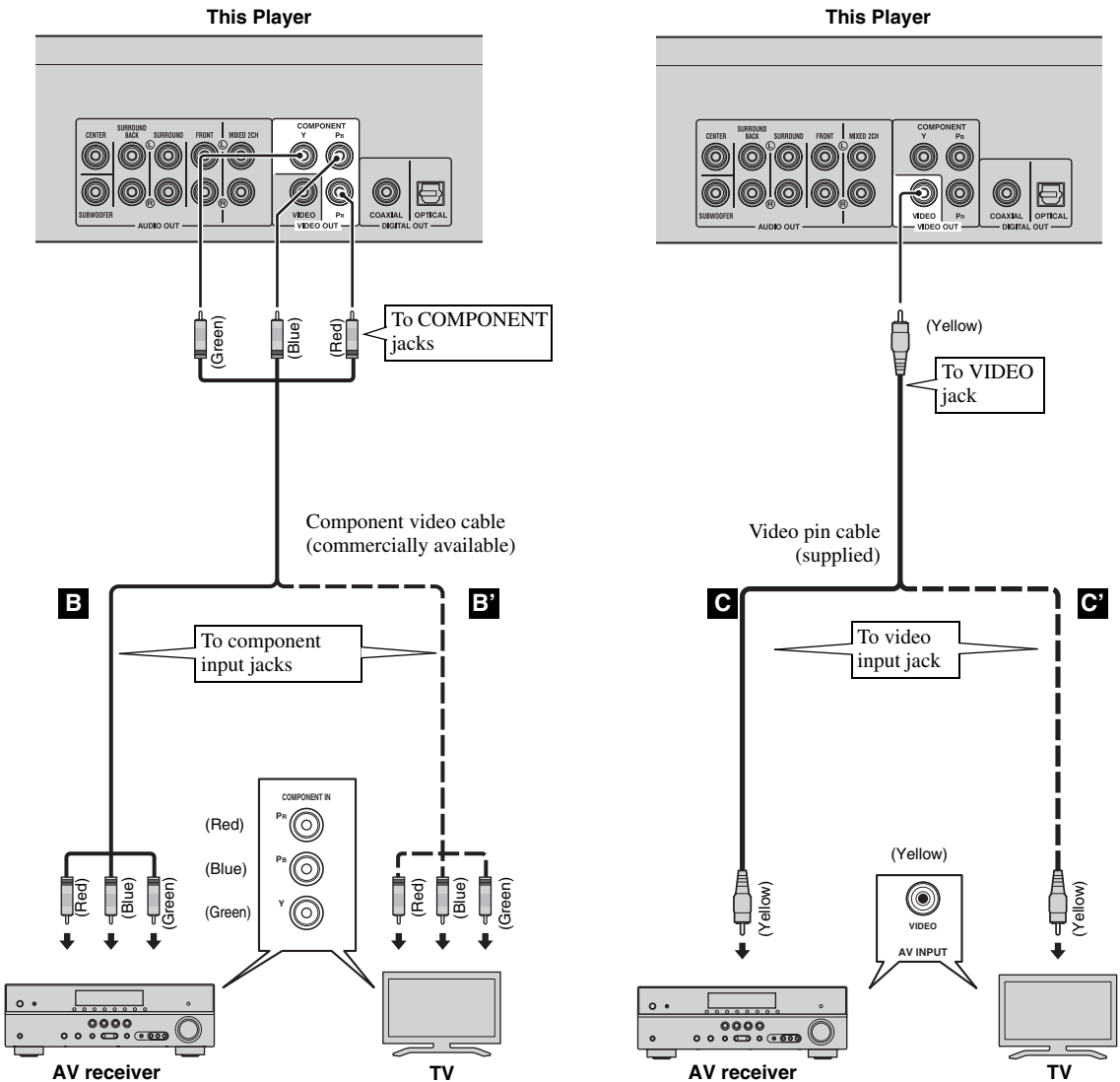

Notes

- If you play back the image via VCR, the image may deteriorate due to the copy guard function.
- To enjoy BD-3D discs on this Player, you need to connect an AV receiver, a TV, and this Player using HDMI cables. Refer to the previous page.

AUDIO CONNECTIONS

■ Connecting to the digital audio jack/terminal

- You can connect audio equipment or the TV to the COAXIAL jack/OPTICAL terminal.
- Firmly connect a Coaxial digital audio cable (commercially available) or optical cable (commercially available) to the coaxial digital audio jack or optical digital audio terminal.
- See page 35 for information on the audio output formats.

Caution!

Do not connect the power cable of this Player until all connections are completed.

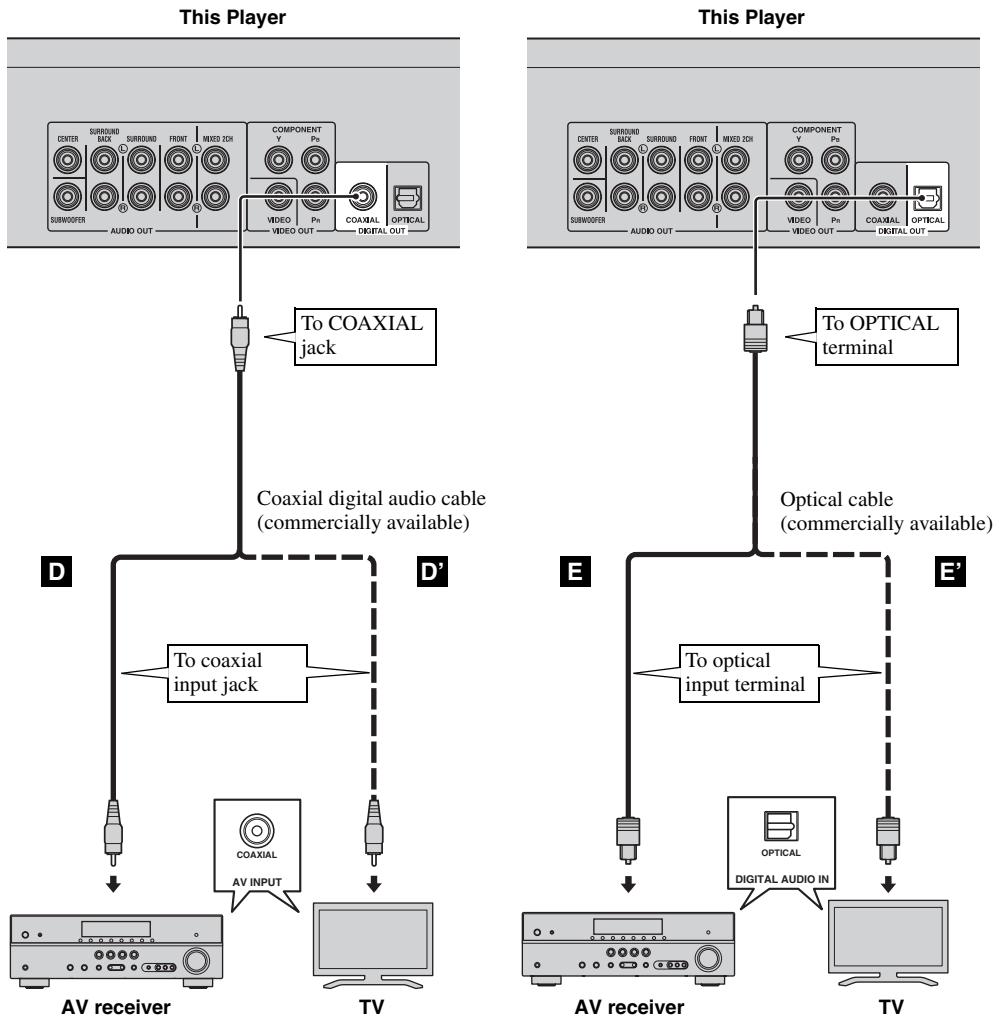

Hint

- For information on the output mode of COAXIAL jack/OPTICAL terminal, refer to the “Coaxial/Optical” (p. 34).

■ Connecting to the audio jacks

- You can connect audio equipment or the TV to the MIXED 2CH/7.1 ch surround jacks.
- Firmly connect audio pin cables (supplied and commercially available) to the MIXED 2CH jacks or 7.1 ch surround jacks.
- See page 35 for information on the audio output formats.
- If you want to reproduce multi-channel SA-CD and DVD-Audio, connect 7.1 ch surround jacks to the corresponding input jacks of your AV receiver using commercially available audio pin cables.

Caution!

Do not connect the power cable of this Player until all connections are completed.

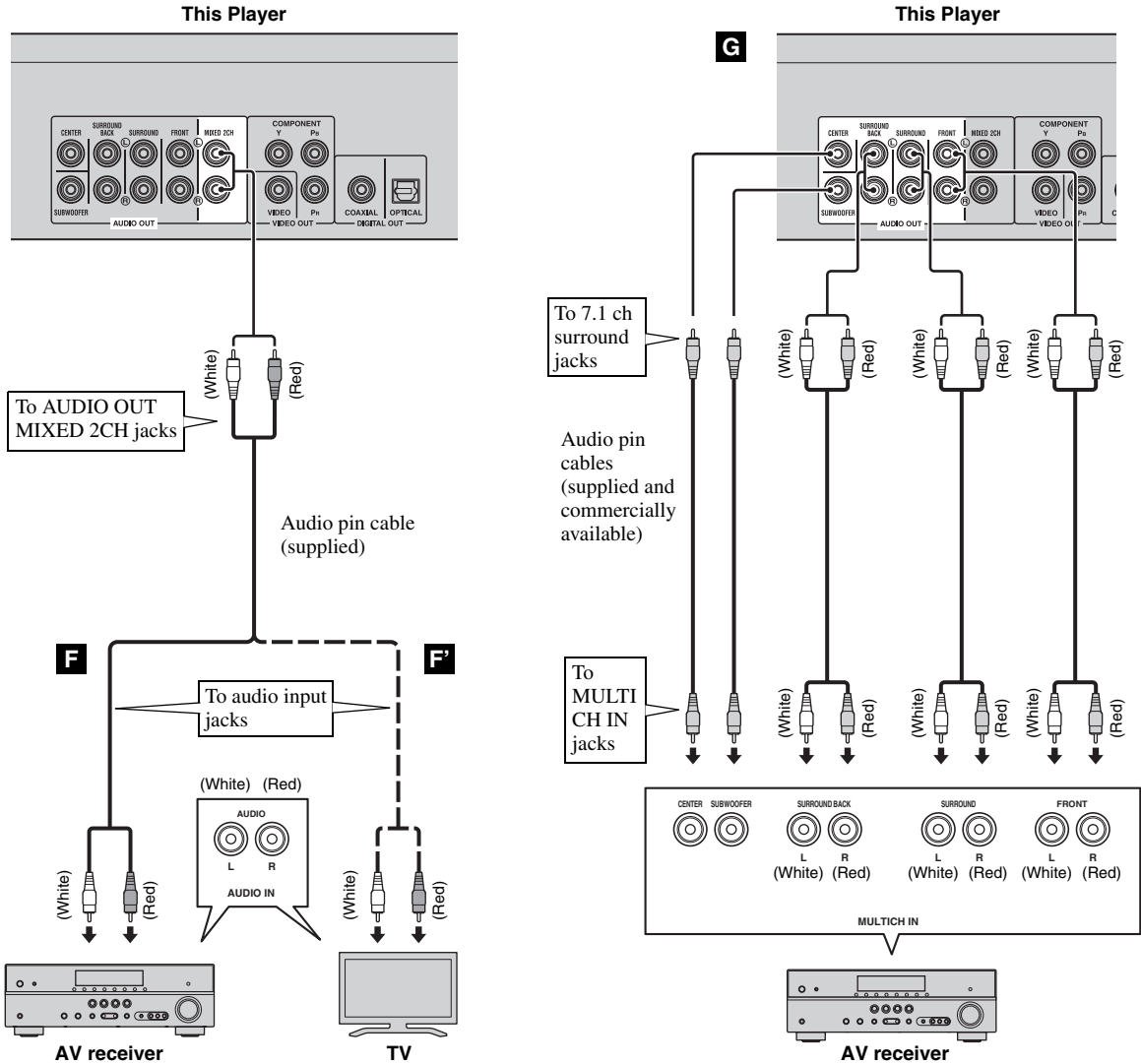

Hints

- You can connect a subwoofer to the SUBWOOFER jack directly. When you connect TV to this Player directly, connect an active subwoofer such as Yamaha Active Servo Processing Subwoofer System to this jack.
- To output the audio signal from the MIXED 2CH/7.1 ch surround jacks, refer to "Speaker Setting" (p. 34).

NETWORK AND USB CONNECTION

■ Connecting to the NETWORK terminal and USB port

- PC contents can be played back by connecting this Player to the network.
- You can enjoy a variety of contents with interactive functions by connecting to the internet when playing BD-Live compatible discs. Refer to page 26 regarding further information on BD-Live functions.
- You can connect a USB memory device (2 GB or greater and formatted with FAT 32/16) for BD Local Storage to the USB port on the rear panel (or front panel) of the player to save the BD-Live data or to upgrade the software of this Player.
- Firmly connect a network cable (commercially available) and a USB memory device (commercially available) to the NETWORK terminal and USB port.
- Use only an STP (shielded twisted pair) network cable.
- When using the internet, a broadband internet connection as shown below is required.
- Connect the other connector of the network cable to the hub/broadband router.

Before using the USB memory device

CAUTION:

- Do not remove the USB memory device or unplug the power cable while the operations for BD-Live (p. 26) or software upgrade are being performed.
- Do not use a USB extension cable when connecting a USB memory device to the USB port of the Player. Using a USB extension cable may prevent the Player from performing correctly.

Note

- Yamaha cannot guarantee that all brands' USB memory devices will operate with this Player.

Notes

- When using a broadband internet connection, a contract with an internet service provider is required. For more details, contact your nearest internet service provider.
- Refer to the operation manual of the equipment you have as the connected equipment and connection method may differ depending on your internet environment.
- Use a network cable/router supporting 10BASE-T/100BASE-TX.

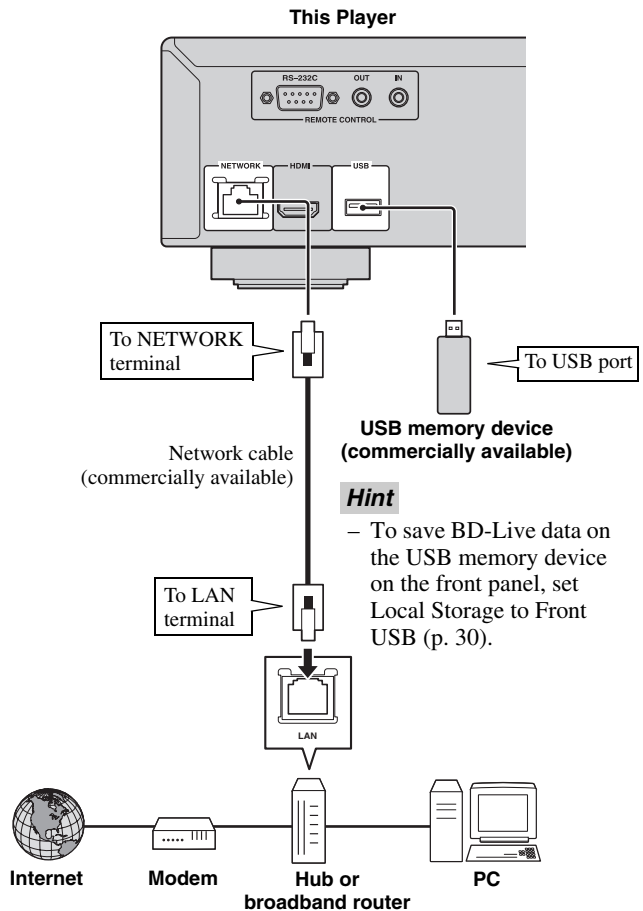

After connecting

- When you set the Network setting manually, refer to “Network” (p. 32).
- To play back the PC contents on your network, refer to “Using network content” (p. 21).

OTHER CONNECTIONS

■ Connecting to the REMOTE CONTROL jacks

- You can transmit and receive the remote control signals by connecting to the REMOTE CONTROL (OUT/IN) jacks.
- Firmly connect monaural 3.5 mm mini plug cables (commercially available) to the REMOTE CONTROL (OUT/IN) jacks.
- If your AV receiver is a Yamaha product and has the capability to transmit SCENE control signals, you can control the Player with the SCENE function.

Caution!

Do not connect the power cable of this Player until all connections are completed.

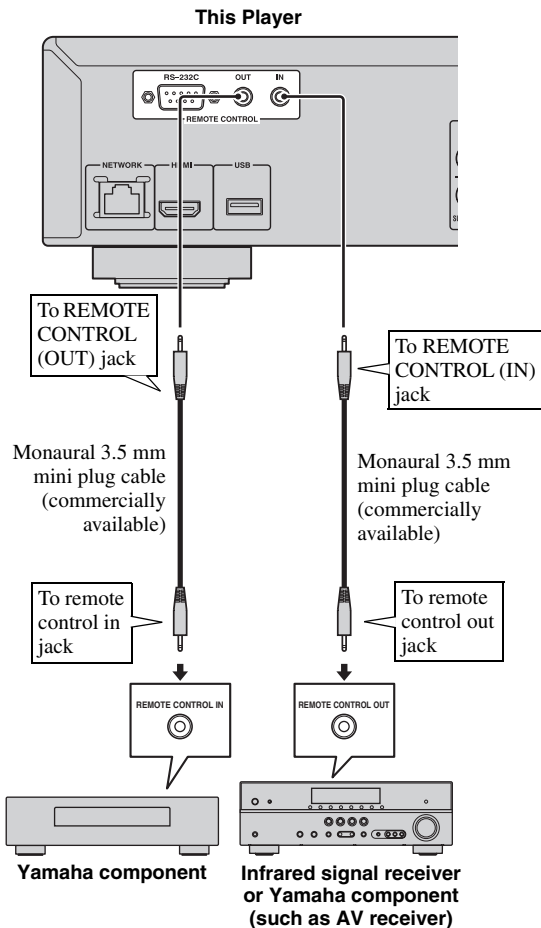

Hints

- For details about the SCENE function, refer to the owner's manual supplied with your Yamaha AV receiver.

- You can connect a Yamaha component (such as CD player) supports the SCENE function to the REMOTE CONTROL (OUT) jack of this Player.
- The RS-232C terminal is a control expansion terminal for commercial use. Consult your dealer for details.

■ Connecting the power cable

- After all connections are completed, plug the supplied power cable into the AC IN on the rear of the Player. Then plug into AC outlet.

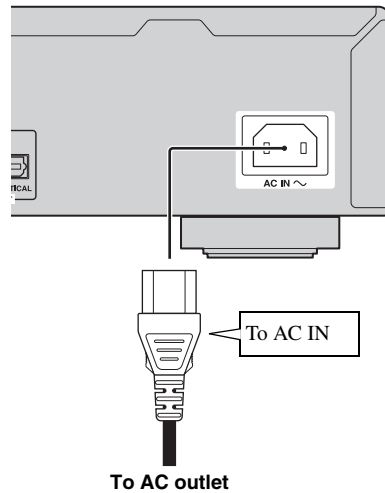

Note

- TO PREVENT RISK OF ELECTRIC SHOCK, DO NOT TOUCH THE UN-INSULATED PARTS OF ANY CABLES WHILE THE POWER CABLE IS CONNECTED.

INITIAL WIZARD/EASY SETUP

■ Setting with the Initial Wizard/ Easy Setup

Initial Wizard/Easy Setup allows you to set language, resolution, and screen aspect ratio easily. Initial Wizard screen is displayed when you turn this Player on for the first time after purchase or upgrade. Same setting can be performed from SETUP menu → System → Easy Setup.

- 1 When Easy Setup screen is displayed, Press **ENTER** to start Easy Setup.

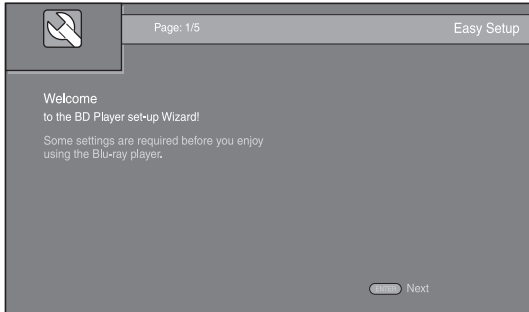

- 2 Press **▲/▼** to select the language you want to display on the screen, then press **ENTER**.

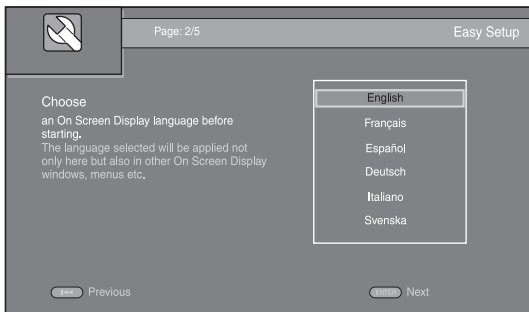

- 3 Press **▲/▼** to select the resolution, then press **ENTER**. For details on setting items, see “Resolution” (p. 33).

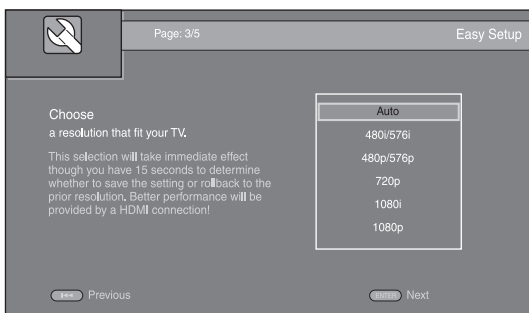

- 4 Press **▲/▼** to select the screen aspect ratio, then press **ENTER**. For details on setting items, see “TV Screen” (p. 32).

Easy Setup is completed.

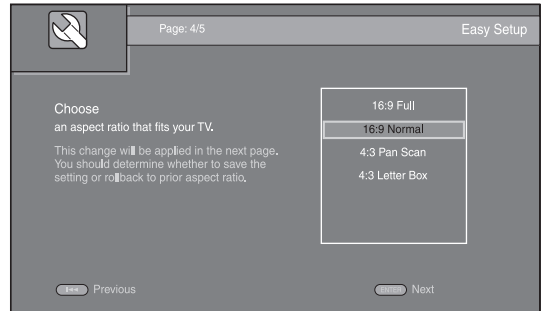

- 5 Press **ENTER** to exit Easy Setup.

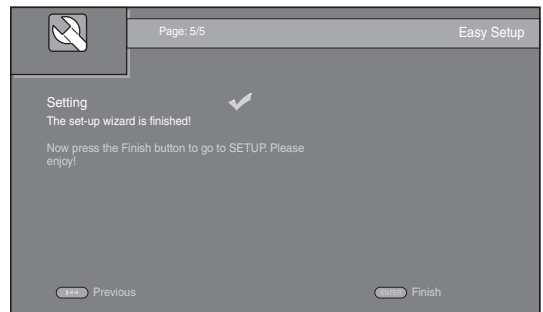

Notes

- When no picture is displayed after Initial Wizard/Easy Setup is completed, refer to “TROUBLESHOOTING” (p. 39).
- A warning message concerning 3D video playback appears when this Player is turned on. Press **ENTER** to dismiss the message or **CLEAR** to disable it (p. 30).

HOME/MEDIA MENU

HOME and MEDIA menus allow you to browse and play multi-media files on data discs, USB memory devices and your network.

Note

- For details on playable disc and format, see page 3.

■ Playing back photo/music/video

Basic operation

▲/▼: Moves the focus.

◀: Returns to the parent folder.

▶: Checks/unchecks single folder/file.

HOME: Moves to/exits HOME menu screen.

ENTER: Confirms the folder/file.

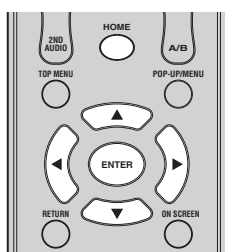

Icons on the top of MEDIA menu

🎵: Plays back the disc on the tray, or displays contents in the data disc.

🗑️: Displays contents in the USB memory device connected to the USB port.

🌐: Searches for a DLNA (p. 21) server on the network.

🖥️: Displays contents on the connected DLNA server.

Common operations for playing back files in a selected folder

Example: Selecting a movie file on a USB memory device

Note

- Stop the playback of the video before you move to MEDIA menu screen.

- 1 Press **HOME** to move to HOME menu screen. Press **◀▶** to select MEDIA, then press **ENTER**.

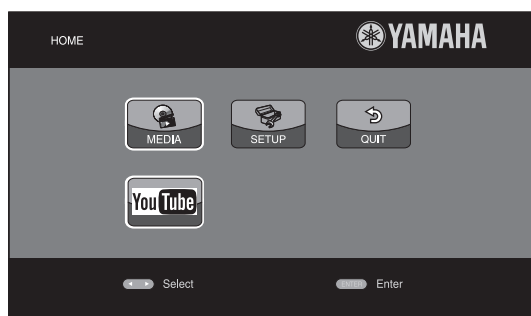

- 2 MEDIA screen appears.

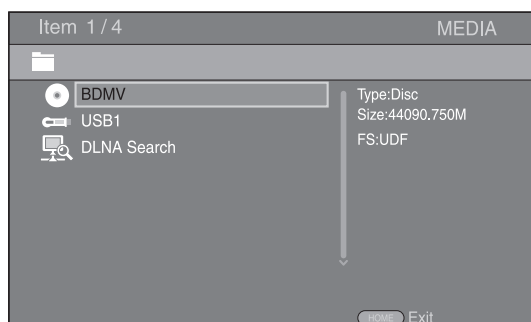

- 3 Select the item which contains the file you want to play back, then press **ENTER**.

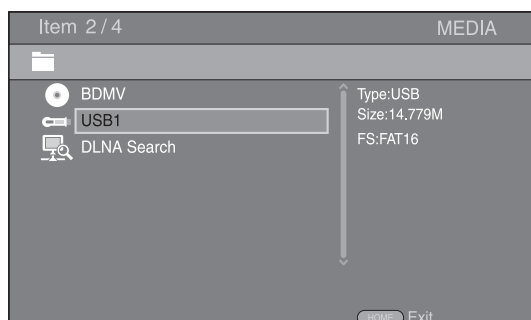

- 4 Select the Photo, Music, Video or AVCHD folder you want to play back, then press **ENTER**.

To return to the parent folder, press **◀** or select **⬆**.

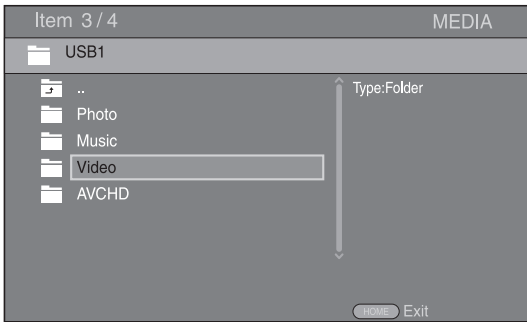

Note

- Note that the only the file type selected on this step will be displayed in the following step. For example, if you selected Photo folder in this step, only photo files are displayed after this step. When you play back other than photo, return to this hierarchy and select file type again.

- 5 Select the folder(s) containing the file you want to play back.

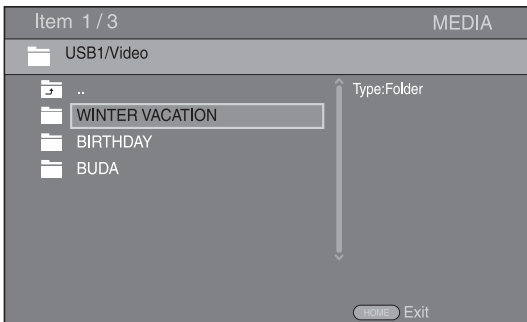

- 6 Select the file you want to play back, then press **ENTER**.

When a video file is selected, playback starts.

When a music file is selected, status screen is displayed and playback starts.

When a photo file is selected, slide show starts.

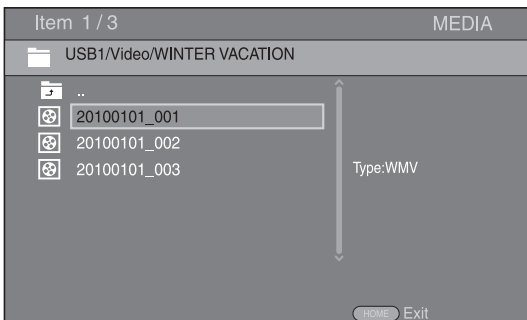

Hint

- To enjoy slide show with music, press **HOME** to return to the HOME menu screen while music is played back, and select photo file.

Note

- The displayed file may not be played back depending on the content.

Operations for viewing photos

While viewing photos, the buttons on the remote control work as shown below.

- : Stops slide show and returns to the file browser.
- ⏏**: Pauses a slide show.
- ▶**: Plays a slide show.
- ▶▶**: Moves to a next photo.
- ◀◀**: Moves to a previous photo.
- ▶▶▶**: Makes a slide show faster in 3 steps.
- ◀◀◀**: Makes a slide show slower in 3 steps.
- ▲**: Inverts a photo.
- ▼**: Reflects a photo.
- ◀**: Rotates a photo counterclockwise.
- ▶**: Rotates a photo clockwise.
- ZOOM**: Zooms in/out a photo (zoom in/out: 3 steps each).
 - ▲/▼/◀/▶**: Pan in zoom mode when a photo is larger than the screen.
- DIGEST**: Switches to thumbnail mode (p. 7). When thumbnails are displayed, you can proceed to the next/previous page with **◀◀◀/▶▶▶**.

■ Using network content

This Player is a DLNA certified digital media player. You can manage photo, music and video contents stored on DLNA servers on your home network.

About DLNA

DLNA (Digital Living Network Alliance) provides easy sharing of digital media through network in the home, and you can enjoy digital contents stored on your DLNA-server-software-installed PC or other DLNA compatible device with your TV via this Player. To connect this Player to your DLNA servers, some settings for the DLNA server or device are required. For details, refer to your DLNA server software or DLNA device.

Playing back shared contents

- 1 To play back files on your PC, install a DLNA server software, such as Windows Media Player 12, and share files you want to play back.
- 2 Turn on the PC with DLNA server software installed or the DLNA device connected to your home network.
- 3 Press **HOME** to display HOME menu screen. Then select **MEDIA** to move to MEDIA menu. The DLNA servers connected to the network are listed on the screen.

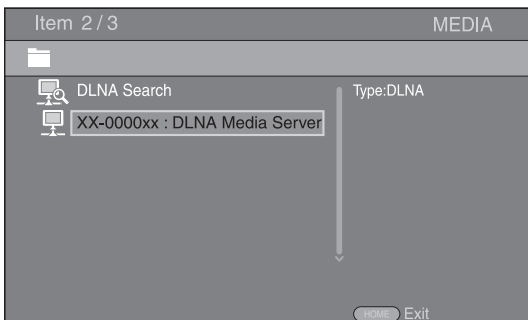

Notes

- If your DLNA server is not listed, select DLNA Search to find it.
 - Depending on the DLNA server, this Player may need to be permitted from the server.
 - To play the file on the DLNA server, this Player and the server must be connected to the same access point.
 - The file requirements may not always be compatible. There may be some restrictions depending on file features and DLNA sever capability.
- 4 Select the file you want to play back.

Notes

- The playback and operating quality may be affected by your home network condition.
- The files from removable media such as USB memory devices or DVD-drive on your media server, may not be shared properly.

USING NETWORK SERVICES

You can instantly watch the videos that the following network services provide.

- YouTube

Notes

- Access to content provided by third parties requires a high speed internet connection and may also require account registration and a paid subscription.
- Third party content services may be changed, suspended, interrupted, or discontinued at any time without notice, and Yamaha disclaims any liability in connection with such occurrences.
- Some content may only be available for specific countries and may be presented in specific languages.
- Yamaha does not represent or warrant that content services will continue to be provided or available for a particular period of time, and any such warranty, express or implied, is disclaimed.

PLAYING VIDEOS FROM YouTube™

You can watch movies from YouTube over the internet using this Player.

The services may be changed without notice.

- 1 Press **HOME** to display HOME menu screen.



Hint

- The HOME menu screen may differ depending on the model.

- 2 Press **▲/▼/◀/▶** to select YouTube, then press **ENTER**.

Hint

- To return to the HOME menu screen, press **RETURN**.

ADVANCED PLAYBACK OPERATION

This chapter explains playback of commercially available BD and DVD discs, SA-CDs, CDs, and recorded DVD-RW/R discs.

Note

- For the basic playback operation, see page 6.

■ On Screen menu

To display On Screen menu, press **ON SCREEN**. After that, press **▲/▼/◀/▶** to select an item, then press **ENTER** to operate the desired function.

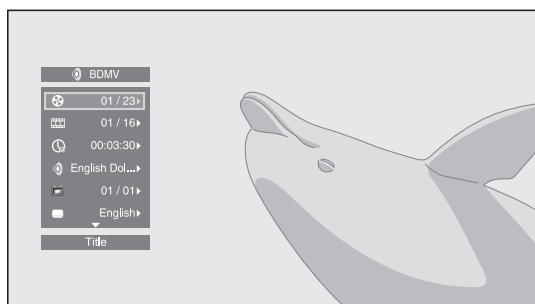

On Screen menu contains following items.

Title **BD** **DVD** **VIDEO** : Shows the title number being played back. You can skip to the desired title by selecting it from this item.

Chapter **BD** **DVD** **VIDEO** : Shows the chapter number being played back. You can skip to the desired chapter by selecting it from this item.

Track/File **CD** **VIDEO** **MUSIC** **PHOTO** : Shows track/file number being played back. You can skip to the desired track/file by selecting it from this item.

Time **BD** **DVD** **CD** **VIDEO** **MUSIC** : Shows the playback time. Select display type from the following:

- Elapsed playback time of the title, chapter, disc, track or file
- Remaining playback time of the title, chapter, disc, track or file

Mode/Play Mode

DVD **CD** **VIDEO** **MUSIC** **PHOTO** : Shows current playback mode. You can select playback mode from the following:

- CD**
 - Normal: Normal playback.
 - Shuffle: Random playback without repetition.
 - Random: Random playback with repetition.

DVD

- Normal
- Shuffle CH (chapter)
- Shuffle TT (title)
- Shuffle All
- Random CH (chapter)
- Random TT (title)
- Random All

VIDEO MUSIC PHOTO

- Normal
- Shuffle F (folder)
- Shuffle All
- Random F (folder)
- Random All

Audio **BD** **DVD** **VIDEO** : Shows audio language/signal of BD/DVD disc currently selected. You can select the desired type of audio.

Angle **BD** **DVD** : Shows the currently-selected angle number. If the video is recorded with multiple angles, you can change the angle.

Subtitle **BD** **DVD** **VIDEO** : Shows the currently-selected subtitle language when the subtitle is provided.

Subtitle Style **BD** : Shows the currently-selected subtitle style. This function is available only for Video-file external subtitle. You can select the desired text style of subtitle.

Bitrate **BD** **DVD** **CD** **VIDEO** **MUSIC** : Shows bitrate of the audio/video signal.

Second Video **BD** : Turns the PIP on/off (p. 6).

Second Audio **BD** : Turns the secondary audio on/off (p. 6).

Ins Search

BD **DVD** **CD** **VIDEO** **MUSIC** : Skips 30 seconds.

Ins Replay

BD **DVD** **CD** **VIDEO** **MUSIC** : Replays the content from 10 seconds before.

Slide Show **PHOTO** :

Shows slide show speed. You can select the slide show speed from Slow/Medium/Fast.

Transition **PHOTO** : Shows how photo appears on the screen. You can select the transition type.

Code Page **VIDEO** : Selects character code of subtitle you added to DivX video (p. 41).

■ Status menu

This shows various settings, such as subtitles, angle settings and the title/chapter/track number currently played back. To display status menu, press **STATUS**. Status menu contains following menus.

BD DVD VIDEO

Example: Icons when playing BD

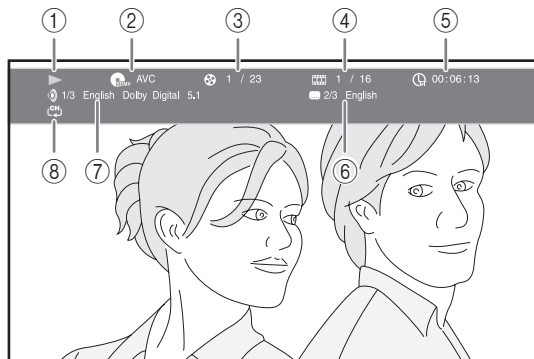

- ① **(Playback status)**
- ② **(Disc type/video file icon)**
- ③ **(Title number being played):** You can jump to specified title with **SEARCH** button (p. 8).
- ④ **(Chapter number being played):** You can jump to specified chapter with **SEARCH** button (p. 8).
- ⑤ **(Elapsed playback time):** You can jump to specified point with **SEARCH** button (p. 8).
- ⑥ **(Subtitle currently selected):** You can change the subtitle language with **SUBTITLE** button.
- ⑦ **(Audio currently selected):** You can change the audio language or format with **AUDIO** button.
- ⑧ **(Repeat mode):** Shows current repeat mode (p. 8).

DVD CD MUSIC

Example: Icons when playing music file

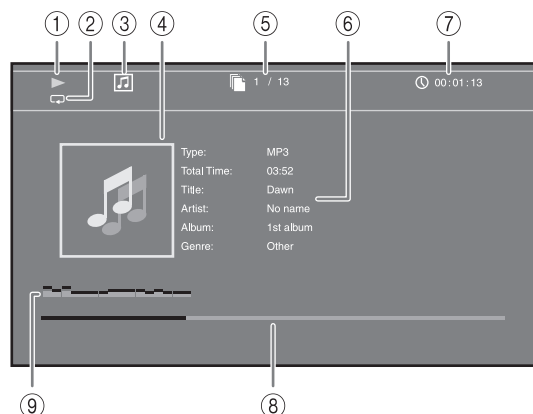

- ① **(Playback status)**
- ② **(Repeat mode):** Shows current repeat mode (p. 8).
- ③ **(Disc type/music file icon)**
- ④ **(Artwork) MUSIC:** Displays artwork if the file contains it.
- ⑤ **(Track/file number being played):** You can jump to specified track with **SEARCH** button (p. 8).
- ⑥ **(Information) MUSIC:** Displays music information if the file contains them.
- ⑦ **(Elapsed playback time):** You can jump to specified point with **SEARCH** button (p. 8).
- ⑧ **(Progress bar) MUSIC:** Shows progress status of current song.
- ⑨ **(Audio level meter):** displays current volume level.

PHOTO



- ① **(Playback status)**
- ② **(Photo file icon)**
- ③ **(File number being displayed)**
- ④ **(Repeat mode):** Shows current repeat mode (p. 8).
- ⑤ **(Slide show speed)**

■ Using Bookmark DVD VIDEO

This allows you to set Bookmark at the specified point of the video. After Bookmark is set, you can move to the point you set using this function. You can set up to 12 Bookmarks.

- 1 Press **MARKER** during playing back the movie to set Bookmark. Bookmark number, and the status are displayed.

Bookmark: 1/12 Title: 1 Chapter: 1 Time: 00:01:26

- 2 After Bookmark is set, press **DIGEST** to display Bookmark select bar.

Title:01 Chapter:01 Time:00:01:26 Bookmark
 01 02 03 04 05 06 07 08 09 10 11 12 Clear

- 3 Press **◀/▶** to select the Bookmark you want to play back, then press **ENTER**. Press **CLEAR** to delete the selected Bookmark.

Note

- When playback is finished (e.g., ejecting the disc, pressing **■** twice), Bookmarks are automatically deleted.

■ Program play DVD CD

This allows you to program playback order of audio disc tracks or DVD chapters.

Press **PROGRAM** during playback to display the PROGRAM window to program playback order. You can program up to 15 tracks/chapters.

Example: Programming the playback order of CD tracks

- 1 Press **PROGRAM** during playback.

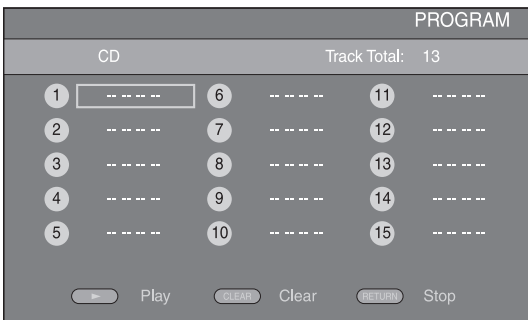

- 2 Press **ENTER** to program playback order. For audio disc, press **▲/▼** to select a desired track then press **ENTER**. For DVD-Video disc, select a desired title (shown as TT) and chapter (shown as CH) instead of a track. To clear a set track, select the track you want to clear, then press **CLEAR**. Press **RETURN** to cancel the Program play.

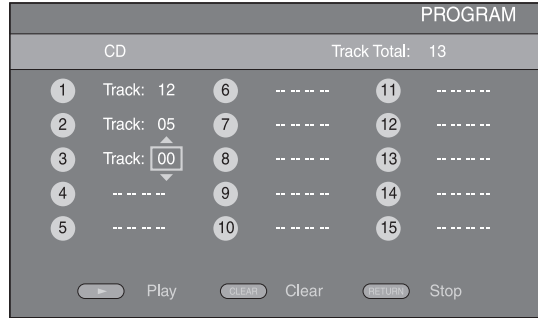

- 3 After programming is finished, press **▶** to set and start program playback.
- 4 To cancel program play, stop playback completely by pressing **■** twice.





■ Using search

BD DVD CD VIDEO MUSIC



This allows you to jump to the specified point during playback.

- 1 Press **SEARCH** during playback. Status bar appears.
- 2 Press **▲/▼/◀/▶** to select one of the item below, then press **ENTER**.



BD DVD :

- Title number (shown as )
- Chapter number (shown as )
- Elapsed title time (shown as )
- Elapsed chapter time (shown as )

CD :

- Track number (shown as )
- Elapsed track time (shown as )
- Elapsed disc time (shown as )

VIDEO MUSIC :

- File number (shown as )
- Elapsed file time (shown as )

- 3 Press **▲/▼** or number buttons to set/adjust the value of the focused item, and press **ENTER** to jump to the specified point.
- 4 To close the status bar, press **STATUS**.

■ Enjoying BONUSVIEW™ and BD-Live™

This player supports BONUSVIEW (p. 41) (BD-ROM Profile 1 Version 1.1) and BD-Live (p. 41) (BD-ROM Profile 2) playback functions.

Note

- Functions and playback method vary depending on the disc. See the guidance on the disc or the supplied user's manual.

■ Using Picture in Picture function (secondary audio/video playback)

BD-Video that includes secondary audio and video compatible with Picture in Picture can be played back with secondary audio and video simultaneously as a small video in the corner.

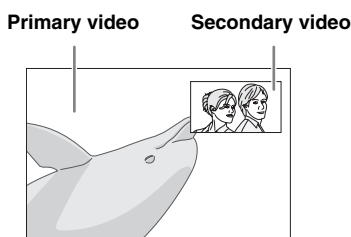

While PIP Mark (PIP) or Secondary Audio Mark (SA) is displayed, press PIP to turn the Picture in Picture function on/off.

Notes

- To listen to secondary audio, make sure that the Audio Output setting (Coaxial/Optical or HDMI) is set to PCM or Reencode (p. 34).
- Depending on the disc, to listen to secondary audio, you may need to set secondary audio to on on the top menu of the disc (p. 7).
- The secondary audio and video for Picture in Picture may automatically play back and be removed depending on the content. Also, playable areas may be restricted.

■ Using the feature of BD-Live™

1. Set the Network setting (p. 32).

2. Connect the USB memory device to this Player (p. 16).

BD-Live data is saved in a USB memory device connected to this Player. To enjoy these functions, connect a USB memory device (2 GB or greater and formatted with FAT 32/16) supporting USB 2.0 High Speed (480 Mbit/s) to the USB port that you select on Local Storage (p. 30). The default setting is the USB port on the rear panel.

- BUDA folder is created automatically in the USB memory device when necessary.
- If there is insufficient storage space, the data will not be copied/downloaded. Delete unneeded data or use a new USB memory device.
- Some time may be required for the data to load (read/write).

Notes

- Yamaha cannot guarantee that all brands' USB memory devices will operate with this Player.
- Do not use a USB extension cable when connecting a USB memory device to the USB port of the player. Using a USB extension cable may prevent the player from performing correctly.

3. Play back the disc.

4. Run BD-Live according to the instructions on the disc.



Notes

- Regarding playback method of BD-Live contents, etc., perform the operations in accordance with the instructions in the BD disc manual.
- To enjoy BD-Live functions, perform the network connection (p. 16) and Network settings (p. 32).
- Refer to "BD-Live Connection" (p. 32) regarding the setup to restrict access to BD-Live contents.
- The time required to download the provided programs into the USB memory device connected to this Player varies depending on the internet connection speeds and the data volume of the programs.
- BD-Live programs provided through the internet may not be able to display the connection depending on the status (upgrading) of the provider. In such cases, take out the disc and try again.
- If the BD-Live screen does not appear for a while after you select the BD-Live function in the BD disc menu, the USB memory device may not have enough free space. In such cases, eject the disc from the player, and then erase the data in the USB memory device using the "Format" menu in the "Local Storage" (p. 30).

SETUP MENU

The SETUP menu enables various audio/visual settings and adjustments for functions using the remote control unit.

| Menu/Submenu | Item | Function | Page | | |
|-------------------------------------------------------------------------------------------------------------|---------------|---------------------|------------------------------------------------------------------------------------------------------------------------|-------------------------------------------------------------------------------------------|----|
|  General Setting | System | Screen Saver | Sets screen saver on/off. | 30 | |
| | | Disc Auto Playback | Sets this Player to start disc playback automatically. | 30 | |
| | | HDMI Control | Sets this Player to receive control signal from the remote control of your TV/AV receiver. | 30 | |
| | | Network Control | Sets the control via Ethernet to on/off. | 30 | |
| | | Load Default | Resets all settings to the default setting except Security setting. | 30 | |
| | | Upgrade | Performs upgrade of this Player. | 30 | |
| | | Easy Setup | Sets language, resolution, screen aspect ratio. | 30 | |
| | | Local Storage | Displays status of Local Storage (p. 30), formats Local Storage and selects the front/rear USB port for Local Storage. | 30 | |
| | | 3D Playback Message | Displays a warning message concerning 3D video playback when this Player is turned on. | 30 | |
| | | Language | OSD | Selects the language for On Screen Display. | 31 |
| | | | Menu | Prioritizes the language for disc menu. | 31 |
| | | | Audio | Prioritizes the language for audio. | 31 |
| | | | Subtitle | Prioritizes the language for subtitle. | 31 |
| | | Playback | Closed Caption | Sets the closed caption to on/off. | 31 |
| | | | Angle Mark | Sets to display the Angle Mark when BD/DVD with multiple angles is played back. | 31 |
| | | | PIP Mark | Sets to display the PIP Mark when BD/DVD with Picture in Picture is played back. | 31 |
| | | | Secondary Audio Mark | Sets to display the Secondary Audio Mark when BD/DVD with secondary audio is played back. | 31 |
| | | | DivX(R) VOD DRM | Displays registration code for DivX(R) video. | 31 |
| | | | DVD-Audio Mode | Sets DVD-Audio mode to DVD-Audio/DVD-Video. | 31 |
| | | Security | Change Password | Changes password for Parental Control and Country Code. | 31 |
| | | | Parental Control | Sets the Parental Control depending on the disc content. | 31 |
| | | | Country Code | Sets your Country Code. | 31 |
| | | Network | Internet Connection | Sets the internet connection to Enable/Disable. | 32 |
| | | | Information | Displays network information screen. | 32 |
| | | | Connection Test | Performs the network connection test. | 32 |
| | | | IP Setting | Sets the IP setting to Auto/Manual. | 32 |
| | | | BD-Live Connection | Sets the BD-Live connection to Permitted/Partial Permitted/Prohibited. | 32 |
| | | | DLNA | Sets the DLNA to Enable/Disable. | 32 |
| | | | Proxy Setting | Sets the proxy setting. | 32 |

| Menu/Submenu | Item | Function | Page | |
|------------------------------------------------------------------------------------------------------------------|-----------------------------------------------------------------------------------------------------------|---------------------|---------------------------------------------------------------------------------------------------------|-------------------------------------------------------------------------------------------|
|  Display Setting | TV | 3D Output | Selects 3D or 2D videos. | 32 |
| | | TV Screen | Sets the screen aspect ratio of the connected TV, and adjust the video output. | 32 |
| | | Resolution | Selects the resolution of output video. | 33 |
| | | TV System | Selects the TV System from NTSC/PAL/Multi. | 33 |
| | | Color Space | Selects Color Space from RGB/YCbCr 4:4:4/YCbCr 4:2:2/ Full RGB. | 33 |
| | | HDMI Deep Color | Selects HDMI Deep Color from 30 bits/36 bits/Off. | 33 |
| | | HDMI 1080p 24Hz | Sets HDMI 1080p 24Hz to auto/off. | 33 |
| | | Lip Sync | Adjusts the lag between video and audio, such as when the mouth movement is out of sync with the voice. | 33 |
| | Video Process | Video Mode | Adjusts the visual image. | 33 |
| | | Color Adjust | Adjusts Brightness/Saturation/Hue for each color. | 33 |
| | | Auto Contrast | Adjusts contrast to optimize the played back image. | 33 |
| | | Noise Reduction | Sets the level of Noise Reduction. | 33 |
| | | De-interlacing Mode | Sets how to detect the video signal. | 34 |
| |  Audio Setting | Audio Output | Coaxial/Optical | Selects the output mode of COAXIAL jack/OPTICAL terminal from Bitstream/PCM/Reencode/Off. |
| HDMI | | | Selects the output mode of HDMI terminal from Bitstream/PCM/Reencode/Off. | 34 |
| Downsampling | | | Selects the digital audio signal down sampling frequency from 48k/96k/192k. | 34 |
| DRC | | | Sets the DRC (Dynamic Range Compression). | 34 |
| SACD Output | | SACD Priority | Selects a contents when Hybrid SA-CD is played back. | 34 |
| | | HDMI Output | Selects the output mode of HDMI terminal from DSD/PCM when SA-CD is played back. | 34 |
| Speaker Setting | | Configuration | Sets the audio output of 7.1 ch surround jack. | 34 |
| | | 2ch Downmix | Selects down mix method to analog 2-ch. | 34 |
| Post Process | | Up Mix | Multi-channelizes the 2-channel audio signal. | 34 |
|  System Information | | | Displays software version and MAC address (p. 42). | 34 |

■ Example of SETUP menu operation

You need to call up the SETUP menu screen to perform settings for this Player. The following is the explanation for basic operations of the SETUP menu.



Example: Setting Parental Control

Note

- Some items cannot be set during playback. In this case, press **■** twice to stop playback completely before setting.

1. Display the SETUP menu screen.

Press **SETUP** to display the SETUP menu screen. Press **◀/▶** to select General Setting, then press **ENTER** or **▼**.

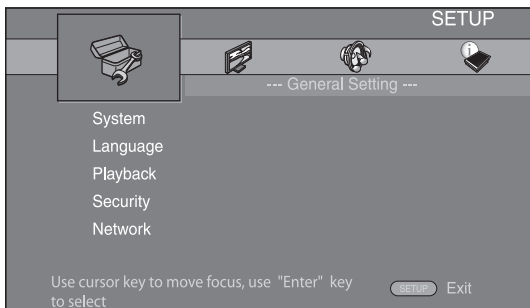

2. Select a Submenu.

Press **▲/▼** to select Security, then press **ENTER** or cursor **▶**.

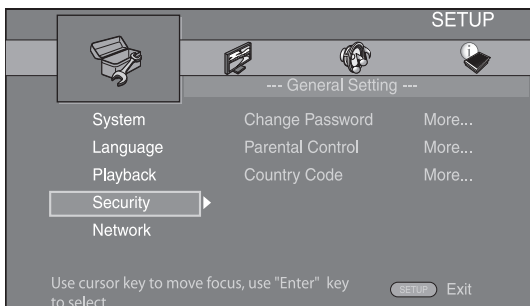

3. Select a menu item.

Press **▲/▼** to select Parental Control, then press **ENTER** or cursor **▶**.

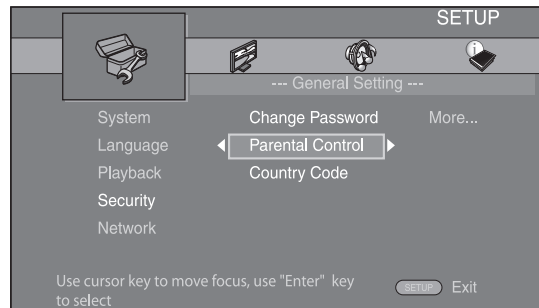

4. Enter password.

Enter your password with number buttons.

- The default password is 0000.
- You cannot move to the next setting screen until you have input the correct password.
- To change the password, refer to “Change Password” (p. 31).

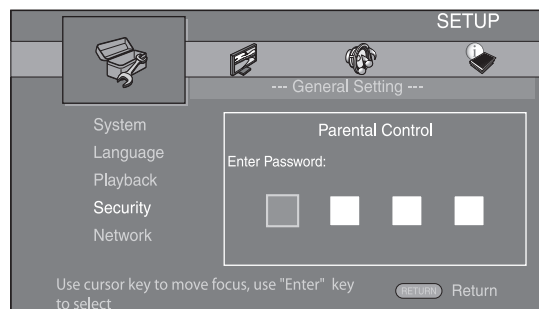

5. Select a next item.

Press **▲/▼** to select the Parental Control Level for BD/DVD, then press **ENTER**.

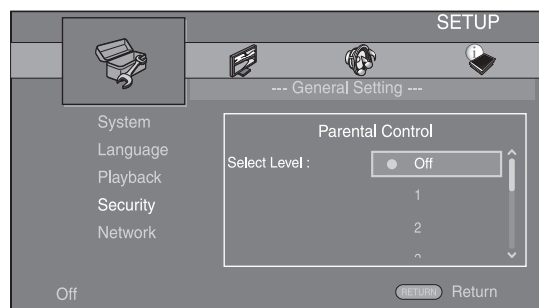

6. Exit the menu screen.

Press **◀** to return to the previous menu.

■ General Setting

The default settings are marked with “*”.

System

Screen Saver

You can set the screen saver to on/off.

When set to on, this Player will switch to screen saver mode if there is no operation for 3 minutes. After that, this Player will turn to standby mode when there is no operation for 6 minutes.

On*, Off

Disc Auto Playback

You can set Disc Auto Playback to on/off. When set to on, a disc will play back automatically after loading.

On*, Off

HDMI Control

You can set the Player to receive control signal from a TV/AV receiver compatible with the HDMI Control function via an HDMI cable (p. 12).

On, Off*

Using HDMI Control function

Using the HDMI Control function, you can interactively operate this Player with your TV (HDMI Control function supported).

When you connect this Player to the TV compatible with the HDMI Control function using an HDMI cable and set HDMI Control in the SETUP menu to on (p. 30), you can perform the function listed below.

- Automatic input select function
When you start playback of this Player, the input selector of the TV (and an AV receiver if this Player is connected to the TV via the AV receiver) is switched to this Player automatically. TV Power is turned on automatically depending on the TV.
- Automatic power off function
When you turn off the TV while this Player is in stop mode and the SETUP menu screen is not displayed, the power of this Player is also turned off automatically.

Notes

- HDMI Control function may not work properly depending on the TV.
- Functions other than ones shown above may work depending on the TV or AV receiver.
- In order to make the HDMI Control function available, set up settings for the HDMI Control function on ALL components (this Player, TV, and AV receiver). Certain operation may also be required.
- Each function may be set independently to activate/deactivate depending on the TV.
- Refer to the operation manuals supplied with the TV and/or AV receiver for details regarding setup.
- When set to on, power consumption during standby mode increases due to HDMI control function.

Network Control

You can set control via Ethernet to on/off. This player employs Yamaha Network Control protocol (YNC).

On, Off*

Notes

- When set to on, power consumption during standby mode increases due to network control function.
- When set to on, the system startup time is decreased.

Load Default

You can reset all settings of this Player to default setting except Security setting (p. 31). For details on default settings, see pages 27-34.

Upgrade

You can upgrade the software manually from Disc, USB Storage or Network. For details on software upgrade, refer to “SOFTWARE UPGRADE” (p. 37).

Easy Setup

You can perform Easy Setup (p. 18).

Local Storage

You can display Local Storage information, format Local Storage, and select Front USB/Rear USB to save the BD-Live data.

To format (empty) the “BUDA” folder in the USB memory device, select Information and press **ENTER** when “Format” is focused on the screen.

Front USB, Rear USB*

Hint

- Local Storage is used as an auxiliary memory when Blu-ray Disc is played back.

3D Playback Message

You can turn on or off a warning message concerning 3D video playback that appears on the TV when this Player is turned on.

On*, Off

Language

OSD

You can select the language for On Screen Display which is the messages or menu displayed on the screen such as SETUP menu.

English*, Français, Español, Deutsch, Italiano, Svenska, Nederlandse, Русский

Menu

You can prioritize the language for disc menu.

English*, Français, 中文, Español, Deutsch, Italiano, Nederlandse, Portuguese, Danish, Svenska, Finnish, Norwegian, Русский, Korean, Japanese, More

Audio

You can prioritize the audio language for BD/DVD playback. For details on setting items, see "Menu" (p. 31).

Subtitle

You can prioritize the language for Subtitle.

English, Français, 中文, Español, Deutsch, Italiano, Nederlandse, Portuguese, Danish, Svenska, Finnish, Norwegian, Русский, Korean, Japanese, More, Off*

Playback

Closed Caption

You can set to display the closed caption (p. 41) when BD/DVD with closed caption is played back.

On, Off*

Angle Mark

You can set to display the Angle Mark () when BD/DVD with multiple angles is played back.

On*, Off

PIP Mark

You can set to display the PIP Mark () when BD with picture in picture (p. 26) is played back.

On*, Off

Secondary Audio Mark

You can set to display the Secondary Audio Mark () when BD with secondary audio is played back.

On*, Off

DivX(R) VOD DRM

You can display registration code for DivX(R) video.

DVD-Audio Mode

Some DVD-Audio discs contain the DVD-Video content in addition to the DVD-Audio content. You can select DVD-Audio mode or DVD-Video mode.

DVD-AUDIO* Both DVD-Audio/Video contents are played back. Only the DVD-Audio content may be played back depending on the disc.

DVD-VIDEO Only the DVD-Video content is played back.

Note

– This setting is only available when no disc is loaded.

Security

Change Password

You can set the password for changing the Parental Control Level and Country Code. Refer to "Parental Control" (p. 31) and "Country Code" (p. 31).

Notes

- The default password is 0000.
- If you forget the password, refer to "TROUBLESHOOTING" (p. 38) and set all the Security settings to their default settings.

Parental Control

In some BD/DVD discs, a control level for disc viewing is set depending on the age of the viewer. You can set the Parental Control shown on the screen depending on the disc content.

The password (see "Change Password" on p. 31) needs to be entered before the Parental Control Levels is set.

After you set the Parental Control, when you play back a disc with level higher than current Parental Control Level, or you want to change the Parental Control Level, a dialog box will pop up to ask you to enter the password.

Off*, 1 to 8

Country Code

You can set the Country Code you live in. The password (see "Change Password" on p. 31) needs to be entered before the Country Code is set. This setting may be used for rating of Parental Control and disc playback.

Network

Internet Connection

Set this item to Enable when you use BD-Live (p. 26), DLNA (p. 21) and software upgrade from the network (p. 37).

Enable*, Disable

Information

You can display network information screen. On this screen, you can view the information of Interface (Ethernet), Address Type, IP Address, Subnet Mask, Default Gateway, and DNS.

Connection Test

You can perform an internet connection test. If the test is failed, please check "IP Setting" (p. 32) and perform the test again.

IP Setting

You can configure the network settings.

- Auto*** Select to automatically configure the network settings of this Player with the DHCP server.
- Manual** Select to configure the network settings (IP Address, Subnet Mask, Default Gateway, and DNS) manually.

Hints

- **Numeric keys** Enters characters.
- **◀▶** Moves the highlight.
- **CLEAR** Deletes a character.
- **ENTER** Saves the settings and exits from the menu.

BD-Live Connection

You can set access restriction to BD-Live contents.

- Permitted** Allows all BD-Live discs to connect the network.
- Partial Permitted*** Allows only discs with owner certification.
- Prohibited** Prohibits all BD-Live discs to connect the network.

DLNA

You can set the DLNA (p. 21) to Enable/Disable. When you do not use the DLNA function, set to Disable.

Enable*, Disable

Proxy Setting

You can set Proxy Setting. Set to Disable for normal use. Set to Enable to set the proxy setting.

- Enable** Enables proxy host and proxy port setting.
- Disable*** Sets proxy server to disable. Select this item when proxy server is not used.
- Proxy Host** Sets proxy host.
- Proxy Port** Sets proxy port.

Display Setting

The default settings are marked with "*".

TV

3D Output

You can select 3D or 2D video output from this Player.

- Auto*** This Player automatically selects 3D or 2D videos.
- Off** This Player always selects 2D videos.

Note

- Even if you set "3D Output" to "Auto" and play back a Blu-ray 3D disc, this Player selects 2D images depending on the connection and the setting of TV, etc (p. 12).



TV Screen

You can set the screen aspect ratio of the connected TV, and adjust the video output.

If you switch your TV (i.e. because you have bought a new one) and the screen aspect ratio of the connected TV changes, you will have to change the TV Screen setting.

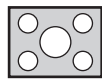
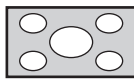
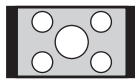
- 16:9 Full** Select this when this Player is connected to a TV with a 16:9 screen. When a 4:3 aspect ratio video is played back, the video is displayed as shown below.
- 16:9 Normal*** Select this when this Player is connected to a TV with a 16:9 screen. When a 4:3 aspect ratio video is played back, the video is displayed as shown below.
- 4:3 Pan Scan** Select this when this Player is connected to a TV with a 4:3 screen. When a 16:9 aspect ratio video is played back, the video is displayed as shown below.
- 4:3 Letterbox** Select this when this Player is connected to a TV with a 4:3 screen. When a 16:9 aspect ratio video is played back, the video is displayed as shown below.

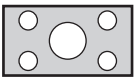
| Original image size | On 16:9 (wide screen) TV | |
|--------------------------------------------------------------------------------------------|--------------------------------------------------------------------------------------|---------------------------------------------------------------------------------------|
| | 16:9 Full | 16:9 Normal |
|  4:3 |  |  |

| Original image size | On 4:3 TV | |
|---------------------------------------------------------------------------------------------|--------------------------------------------------------------------------------------|---------------------------------------------------------------------------------------|
| | 4:3 Pan Scan | 4:3 Letterbox |
|  16:9 |  |  |

Resolution

You can select the video output resolution from Auto, 480i/576i, 480p/576p, 720p, 1080i, and 1080p. When set to Auto, resolution is set to the maximum resolution according to the connected TV. For more details on output formats, refer to “About the video output formats” (p. 36).

Auto*, 480i/576i, 480p/576p, 720p, 1080i, 1080p

Note

- To output HD audio (such as Dolby TrueHD or DTS-HD Master Audio) from HDMI terminal, set Resolution to Auto or more than 720p.

TV System

You can select TV System from PAL, NTSC and Multi. Set the same TV System as your TV set. For more details on output formats, refer to “About the video output formats” (p. 36).

NTSC, PAL*, Multi (Australia, Asia, U.K., Europe and Russia models)

NTSC*, PAL, Multi (U.S.A., Canada, Central and South America, Taiwan and Korea models)

Color Space

You can select the Color Space (p. 41) output from HDMI. This function is available when this Player is connected with an HDMI cable.

RGB Outputs video signal at normal signal range.

YCbCr 4:4:4* Sets Color Space to YCbCr 4:4:4.

YCbCr 4:2:2 Sets Color Space to YCbCr 4:2:2.

Full RGB When RGB is set and white and black on the screen are too faint, select this item. This setting is effective when a connected component supports RGB 0-255 range.

Note

- This function is only available on TVs that support this function.

HDMI Deep Color

When your TV and/or AV receiver is compatible with Deep Color (p. 41), set this item according to your TV/AV receiver. This function is available when this Player is connected with an HDMI cable.

30 bits, 36 bits, Off*

HDMI 1080p 24Hz

This outputs the BD-Video encoded in 24Hz frame rate in HDMI 1080p 24Hz. Smoother video playback may be available with this function. This function is available when your TV/AV receiver support this function, and this Player is connected with an HDMI cable. For more details on output formats, refer to “About the video output formats” (p. 36).

Auto*, Off

Note

- This setting is disabled when output resolution is other than 1080p.

Lip Sync

You can set/adjust the Lip Sync (p. 42) function.

Auto* This Player adjusts the Lip Sync function automatically.

Manual You can adjust the Lip Sync function manually. You can set the delay of the audio for 2D and 3D contents independently.

2D

3D

Off This Player does not adjust the Lip Sync function.

Video Process

Video Mode

You can select Video Mode below.

Standard* The image is most natural and well-balanced. This mode suits for normal use.

Vivid The image is more vivid and sharp.

Cinema The image suits for watching movie in dark room.

Custom You can adjust the visual image manually. Press ▲/▼ to select the parameter, then press ◀/▶ to adjust the figure.

Brightness

Adjusts the overall brightness of the image.

Sharpness

Adjusts the sharpness of objects in the video.

Hue

Adjusts the tint of the projected image.

Saturation

Adjusts the richness of the color in the projected image.

Contrast

Adjusts the bright areas (white levels) in the image.

CTI

Smooths out the edges of color images. Color images are rendered more distinct.

The default settings are 0.

Color Adjust

You can adjust Brightness/Saturation/Hue for each color (Red/Green/Blue/Yellow/Cyan/Magenta). To use this function, set Video Mode to Custom. For details on the setting items, see “Video Mode” (p. 33).

The default settings are 0.

Auto Contrast

Adjusts contrast to optimize the played back image. To use this function, set Video Mode to Custom.

Off*, On

Noise Reduction

You can set the Noise Reduction to a level of 0 to 3. 0 is off, and 3 is the maximum level.

0*, 1, 2, 3

De-interlacing Mode

You can select how to detect the video signal. Set to Auto for normal use. When horizontal stripping noise appears on the screen, set this to Film/Video to remove the noise.

Auto*, Film, Video

■ Audio Setting

The default settings are marked with “*”.

Audio Output

Coaxial/Optical

You can select the output mode of COAXIAL jack and OPTICAL terminal. For more details on output formats, refer to “About the audio output formats” (p. 35).

| | |
|------------------|-------------------------------------------------------------------------------|
| Bitstream | Outputs digital signal without any processing. Secondary Audio is not output. |
| PCM | Outputs 2-channel PCM. |
| Reencode* | Outputs Bitstream with Secondary Audio. |
| Off | Mutes sound. |

HDMI

You can select the output mode of HDMI terminal. For details on setting items, see “Coaxial/Optical” (p. 34). For more details on output formats, refer to “About the audio output formats” (p. 35).

Bitstream*, PCM, Reencode, Off

Note

- To output HD audio (such as Dolby TrueHD or DTS-HD Master Audio) from HDMI terminal, set Resolution to Auto or more than 720p (p. 33).

Downsampling

You can select digital audio signal down-sample frequency. This function is effective for the audio signal output from the COAXIAL jack/OPTICAL terminal.

| | |
|-------------|-------------------------------------------------------------|
| 48k* | The highest sampling rate of digital PCM output is 48 kHz. |
| 96k | The highest sampling rate of digital PCM output is 96 kHz. |
| 192k | The highest sampling rate of digital PCM output is 192 kHz. |

DRC

You can set the DRC (Dynamic Range Compression) (p. 41) to on/off/Auto. When set to Auto, DRC is automatically turned on for a source with DRC information in Dolby TrueHD format. DRC makes the strong sound such as plosive sound lower, and conversations more audible. It is useful when you watch movies in the night.

Off*, On, Auto

SACD Output

SACD Priority

You can select a content played back from multi-channel or stereo (2-channel) contents when a Hybrid SA-CD (p. 4) including both is loaded.

Multi-ch*, 2-ch

HDMI Output

You can select audio signal output from HDMI terminal when SA-CD is played back.

| | |
|-------------|----------------------------------------------------------------------------------------------------------------|
| DSD* | Outputs DSD raw signal. When this Player is connected to DSD compatible AV receiver, this item is recommended. |
| PCM | Outputs PCM signal decoded by this Player. |

Speaker Setting

Configuration

You can set the output of 7.1 ch surround depending on the connected speaker or amplifier.

- 1 Press **▲/▼** to select a speaker you want to configure, then press **ENTER**.
- 2 Adjust the figures below. Note that some of items are not displayed depend on the selected speaker.

| | |
|----------------|-------------------------------------------------------------------------------------------------------------------------------------|
| Size | When the woofer section of a speaker is 16 cm (6-1/2 in) or larger, select Large. When smaller than 16 cm (6-1/2 in), select Small. |
| | Large*, Small |
| Trim | -12 to 0 dB (in 0.5 dB step) |
| | The default setting is 0 dB. |
| Delay | 0.5 to 10 m (in 0.5 m step) |
| | The default setting is 3 m. |
| Disable | When selected speaker is not in use, select Yes. |
| | Yes, No* |

- 3 Press **RETURN** to go back to speaker selection.

2ch Downmix

You can select down mix method to analog 2-ch from Stereo or Lt/Rt.

| | |
|----------------|--------------------------------------------------------------------------------------------------------------------------------------|
| Stereo* | Changes channel output to stereo, which only delivers sound from the two front speakers. |
| Lt/Rt | Select this item if this unit is connected to a Dolby Pro Logic decoder. Sound from rear speakers is mixed to the 2 ch stereo sound. |

Post Process

Up Mix

You can multi-channelize the 2-channel audio signal. To multi-channelize, select NEO6, then select Cinema or Music mode.

Off*, NEO6

■ System Information

Software version and MAC address (p. 42) are displayed.

■ About the audio output formats

| Source format | | HDMI | | | COAXIAL/OPTICAL | | | MIXED 2CH/ 7.1 ch surround |
|------------------------|-------------------|------------------------|-----------------|------------------------|-----------------|---------|---------------|----------------------------------|
| | | Bitstream | PCM | Reencode | Bitstream | PCM | Reencode | |
| PCM 2ch | | PCM 2ch | | | PCM 2ch | | | 2ch |
| PCM 5.1ch | | PCM 5.1ch | | | PCM 2ch | | | 2ch/5.1ch |
| PCM 7.1ch | | PCM 7.1ch | | | PCM 2ch | | | 2ch/7.1ch |
| Dolby Digital | with SA* or BCS** | Dolby Digital | PCM up to 5.1ch | Dolby Digital | Dolby Digital | PCM 2ch | Dolby Digital | 2ch/5.1ch |
| | | | | | | | | |
| Dolby Digital Plus | with SA* or BCS** | Dolby Digital Plus | PCM up to 7.1ch | Dolby Digital Plus | Dolby Digital | PCM 2ch | Dolby Digital | 2ch/7.1ch |
| | | | | Dolby Digital | | | | |
| Dolby TrueHD | with SA* or BCS** | Dolby TrueHD | PCM up to 7.1ch | Dolby TrueHD | Dolby Digital | PCM 2ch | Dolby Digital | 2ch/7.1ch |
| | | | | Dolby Digital | | | | |
| DTS | with SA* or BCS** | DTS | PCM up to 5.1ch | DTS | DTS | PCM 2ch | DTS | 2ch/5.1ch |
| | | | | | | | | |
| DTS HD High Resolution | with SA* or BCS** | DTS HD High Resolution | PCM up to 7.1ch | DTS HD High Resolution | DTS | PCM 2ch | DTS | 2ch/7.1ch |
| | | | | DTS | | | | |
| DTS-HD Master Audio | with SA* or BCS** | DTS-HD Master Audio | PCM up to 7.1ch | DTS-HD Master Audio | DTS | PCM 2ch | DTS | 2ch/7.1ch |
| | | | | DTS | | | | |

* “SA” is a Secondary Audio.

** “BCS” is a button click sound, the sound effect for pop-up menus, etc.

SA-CD output formats

| SACD Output settings | | HDMI | COAXIAL/OPTICAL | MIXED 2CH/7.1ch surround |
|----------------------|-------------|-----------------|-----------------|-----------------------------|
| SACD Priority | HDMI Output | | | |
| Multi-ch | DSD | DSD up to 5.1ch | No output | 2ch/5.1ch |
| | PCM | PCM up to 5.1ch | No output | 2ch/5.1ch |
| 2-ch | DSD | DSD 2ch | No output | 2ch/2ch |
| | PCM | PCM 2ch | No output | 2ch/2ch |

Notes

- When Coaxial/Optical or HDMI is set to Bitstream, secondary audio is not output. (p. 34)
- To output HD audio (such as Dolby TrueHD or DTS-HD Master Audio) from HDMI terminal, set Resolution to Auto or more than 720p (p. 33).
- For SA-CD playback, Configuration in Speaker Setting (p. 34) is effective only when HDMI Output is set to PCM.

■ About the video output formats

When TV System is set to NTSC

| | Resolution | Auto | 480i/576i | 480p/576p | 720p | 1080i | 1080p | |
|-----------|------------------------------------|------|-----------|-----------|--------------|---------------|---------------|-------------|
| | | | | | | | 24Hz | Others |
| HDMI | Playback BD | Max | Max | Max | 720p 60 Hz | 1080i 60 Hz | 1080p 24 Hz | 1080p 60 Hz |
| | others | | | | | | 1080p 60 Hz | |
| COMPONENT | Playback commercially-released DVD | 480i | 480i | 480p | 480p | 480p | 480p | |
| | Playback BD | | | 480i | 480i | 480i | off | 480i |
| | others | | | 480p | 720p 60 Hz * | 1080i 60 Hz * | 1080i 60 Hz * | |
| VIDEO | Playback BD | 480i | 480i | 480i | 480i | 480i | off | 480i |
| | others | | | | | | 480i | |

* Depending on the disc or contents, this Player outputs 480p video signal.

When TV System is set to PAL

| | Resolution | Auto | 480i/576i | 480p/576p | 720p | 1080i | 1080p | |
|-----------|------------------------------------|------|-----------|-----------|--------------|---------------|---------------|-------------|
| | | | | | | | 24Hz | Others |
| HDMI | Playback BD | Max | Max | Max | 720p 50 Hz | 1080i 50 Hz | 1080p 24 Hz | 1080p 50 Hz |
| | others | | | | | | 1080p 50 Hz | |
| COMPONENT | Playback commercially-released DVD | 576i | 576i | 576p | 576p | 576p | 576p | |
| | Playback BD | | | 576i | 576i | 576i | off | 576i |
| | others | | | 576p | 720p 50 Hz * | 1080i 50 Hz * | 1080i 50 Hz * | |
| VIDEO | Playback BD | 576i | 576i | 576i | 576i | 576i | off | 576i |
| | others | | | | | | 576i | |

* Depending on the disc or contents, this Player outputs 576p video signal.

When TV System is set to Multi

When TV System is set to Multi, video signal is output at the same frequency as the source. Refer to the tables above for details on the frequency setting of the TV and resolution of the output video signal.

While a menu screen such as SETUP menu is displayed, video signal is output at the same frequency as the source.

Notes

- “Max” in the table means that resolution is set to the maximum resolution supported by the connected TV.
- HDMI 1080p 24Hz setting is disabled when output resolution is other than 1080p.
- When this Player outputs the 1080p 24 Hz video signal from HDMI, no signals are output from the COMPONENT and VIDEO jacks.
- When commercially-released DVD is played back with component output, maximum resolution is 480p/576p.
- When TV System is set to NTSC and video source is not 60 Hz, the video output signal is converted to 60 Hz.
- When TV System is set to PAL and video source is not 50 Hz, the video output signal is converted to 50 Hz.

SOFTWARE UPGRADE

Some of the newly released BD discs cannot be played back unless you upgrade this Player software to the latest version. We recommend upgrading the software of this Player with software upgrade so that this Player is operated based on the latest software.

To check for the availability of a software upgrade, visit

<http://download.yamaha.com/downloads/service/top/?site=europe.yamaha.com&language=en>

Hint

- Software upgrade is automatically started after loading the disc which contains upgrade file package.

Note

- Do not remove the disc/USB memory device, set this Player to standby mode or unplug the power cable/LAN cable while the software upgrade is being performed.

■ Upgrading the software

1. Prepare for the software upgrade.

When you upgrade the software from Disc/USB Storage:

- ① Save the upgrade file package to the appropriate folder on the disc/USB memory device. For more details, refer to the procedure document attached with the upgrade file package.
- ② Load the disc or connect the USB memory device.
When the disc is loaded, software upgrade is started automatically. Skip step 2.

When you upgrade the software from Network:
Confirm that this Player is connected to the network.

2. Select the upgrade method and start upgrade from SETUP menu.

- ① Press **SETUP** to display SETUP menu screen.
- ② Select General Setting → System → Upgrade.

- ③ Select the item which contains the upgrade file package from Disc/USB Storage/Network.

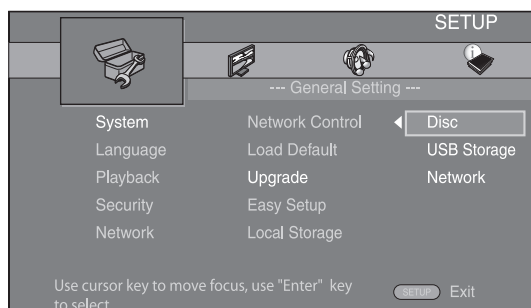

3. The system will search for upgrade file package.

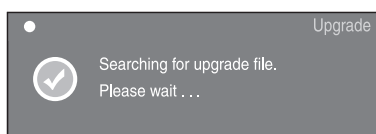

4. Press ENTER to start upgrade.

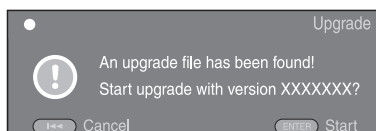

5. Upgrade is completed. The system will restart.





TROUBLESHOOTING

Refer to the table below when this Player does not function properly. If the problem you are experiencing is not listed below or if the instruction below does not help, turn off this Player, disconnect the power cable, and contact the nearest authorized Yamaha dealer or service center.

■ Power

| Problem | Possible causes and solutions |
|---------------------------------|--------------------------------------------------------------------------------------------------------------------------------------------------------------------------------------------------------------------------------------|
| No power. | <ul style="list-style-type: none"> - Connect the AC power cable properly. - Press  on the front panel to turn on the power. |
| The Player power is turned off. | <ul style="list-style-type: none"> - The power will be automatically turned off after 10 continuous minutes of inactivity (no playback). |

■ Basic operation

| Problem | Possible causes and solutions |
|-----------------------------------|-------------------------------------------------------------------------------------------------------------------------------------------------------------------------------------------------------------------------------------------------------------------------------------------------------------------------------------------------------------------------------------------------------------------------------------------------------------------------------------------------------------------------------------------------------------------------------|
| The remote control does not work. | <ul style="list-style-type: none"> - Use the remote control within its operating range. (p. 5) - Replace the batteries. (p. 5) - Check the ID settings for the main unit and the remote control. (p. 9) |
| Buttons do not work. | <ul style="list-style-type: none"> - Press and hold  on the front panel for around 5 seconds to restart this Player. - To completely reset this Player, unplug the power cable from the AC outlet for 10 seconds or more, plug the power cable to the AC outlet again, and then turn on this Player. |
| Password is forgotten. | <ul style="list-style-type: none"> - Press and hold  and  on the front panel simultaneously when no disc is inserted and playback is stopped to set the Player to default setting (Security setting (p. 31) is also reset). After the power is turned off automatically, press  to turn on the power again. |

■ Disc playback

| Problem | Possible causes and solutions |
|-----------------------------------------------------------------------------|----------------------------------------------------------------------------------------------------------------------------------------------------------------------------------------------------------------------------------------------------------------------------------------------------------------------------------------------------------------------------------------------------------------------------------------------------------------------------------------------------------------------------------------------------------|
| The Player cannot play a disc. | <ul style="list-style-type: none"> - Take out the disc and clean it. (p. 4) - Make sure that the disc is loaded properly (aligned in disc tray and label-side up). (p. 4) - Use a disc supported by the Player. (p. 3) - Remove the disc and then check whether the Player supports the disc or not. (p. 3) - Check the region code. (p. 3) - Check whether the disc is defective by trying another disc. - The CD-R/RW, DVD+R/RW/R DL, and DVD-R/RW/R DL must be finalized. (p. 3) |
| Video stops. | <ul style="list-style-type: none"> - The Player will stop if it senses shock or vibration. |
| The Player makes a snapping sound when starting playback or loading a disc. | <ul style="list-style-type: none"> - These sounds are not malfunctions of the Player but are normal operating conditions. |

■ Picture

| Problem | Possible causes and solutions |
|---------------------------------------------------------------------------------------------------------------------------------------------------------------|--------------------------------------------------------------------------------------------------------------------------------------------------------------------------------------------------------------------------------------------------------------------------------------------------------------------------------------------------------------------------------------------------------------------------------------------------------------------------------------------------------------------|
| No picture. | <ul style="list-style-type: none"> – Make sure that the cables are connected correctly. (p. 10) – Make sure that the connected TV or the AV receiver is set to the correct input. (p. 10) – Connect this Player to the TV with VIDEO jack (p. 13) using the supplied video pin cable and set Resolution properly. (p. 33) – TV System is set to the incorrect setting. Press and hold DIMMER on the remote control to reset TV System setting to default setting. |
| Screen freezes and operation buttons do not work. | <ul style="list-style-type: none"> – Press ■, then restart playback. – Turn off the power and turn on the power again. – Press and hold ⏻ on the front panel for around 5 seconds to restart this Player. |
| Video is not output with the desired resolution. | <ul style="list-style-type: none"> – Set to the desired resolution. (p. 33) |
| Widescreen video appears vertically stretched, or black bands appear at the top and bottom of the screen. Or 4:3 video appears horizontally stretched. | <ul style="list-style-type: none"> – Change the aspect ratio of your TV. (p. 32) |
| Square noise (mosaic) appears on the screen. | <ul style="list-style-type: none"> – Blocks in images may be visible in scenes with rapid movement due to the characteristics of digital image compression technology. |
| The playback screen will be disturbed if DVD video is recorded to a VCR, or played back through a VCR. | <ul style="list-style-type: none"> – This Player complies with analog copy protection. Some discs contain a copy prohibiting signal. If you try to play back such discs through a VCR, or record to a VCR and play back the signal, the copy protection will prevent normal playback. |
| Audio is not output, or images are not played back properly. | <ul style="list-style-type: none"> – The audio may not be output or the images may not be played back properly for some discs in which copyright-protected contents are recorded. |

■ Sound

| Problem | Possible causes and solutions |
|--------------------------------------------------------------------------------------------|----------------------------------------------------------------------------------------------------------------------------------------------------------------------------------------------------------------------------------------------------------------------------------------------------------------------------------------------------------------------------------------------------------------------|
| No sound, or sound is distorted. | <ul style="list-style-type: none"> – Check that the audio cable is connected correctly. (p. 10) – There is no sound during still mode, slow motion playback, fast forward and fast reverse. (p. 7) – Audio may not be output depending on the audio recording status, such as when audio other than an audio signal or non-standard audio is recorded for the audio content. (p. 3) |
| Left and right channels of audio are reversed, or sound comes out of only one side. | <ul style="list-style-type: none"> – Check the audio connection. (p. 10) |
| Audio is not output, or images are not played back properly. | <ul style="list-style-type: none"> – The audio may not be output or the images may not be played back properly for some discs in which copyright-protected contents are recorded. |
| Cannot hear the desired audio type and/ or number of channels. | <ul style="list-style-type: none"> – Refer to Audio Output setting and “About the audio output formats”. (p. 34, 35) |
| Cannot hear the sound of PIP (secondary audio). | <ul style="list-style-type: none"> – Set Coaxial/Optical or HDMI to PCM/Reencode. (p. 34) – To hear secondary audio, press 2ND AUDIO. (p. 6) – Depending on the disc, you may need to set secondary audio on the top menu of the disc. (p. 7) |

■ Network

| Problem | Possible causes and solutions |
|-----------------------------------------------------------|----------------------------------------------------------------------------------------------------------------------------------------------------------------------------------------------------------------------------------------------------------------------------------------------------------------------------------------------------------------------------------------------------------------------------------------------------------------------------------------------------------------------------------------------------------------------------------------------------------------------------------------------------------------------------------------------------|
| Cannot connect to the Internet. | <ul style="list-style-type: none"> – Connect the Network cable properly. – Turn on the connected equipment, such as broadband router or modem. – Connect the broadband router and/or modem properly. – Set the proper value(s) in the network setting. Check “Network”. (p. 32) |
| Cannot download BD-Live contents. | <ul style="list-style-type: none"> – Connect the Network cable properly. (p. 16) – Connect USB memory device properly. Check that the USB memory device is connected to the USB port of this Player. (p. 16) – Check if the BD disc supports BD-Live. – Check the setting for “Internet Connection”. (p. 32) – Connect the USB memory device formatted in FAT16 or FAT32. – It is recommended to connect the USB memory device with at least 2 GB of free space. If there is not enough free space, format the USB memory device. (p. 30) – Refer to the supplied user's manual of the disc or consult the disc manufacturer. |
| Cannot detect the DLNA server. | <ul style="list-style-type: none"> – Connect the network cable properly. – Turn on the connected equipment, such as broadband router or the server. – Confirm the Player and the server are connected to the same access point. – Set the proper value(s) in the network setting. Check “Network”. (p. 32) – Depending on the DLNA server, the Player may need to be permitted from the server. |
| Cannot a play the file on the home network server. | <ul style="list-style-type: none"> – Make sure the file is playable. (p. 3) – Check your DLNA server's setting. – The playback and operating quality may be affected by your home network condition. |

■ Messages on the screen

- The following messages appear on the TV screen in case the disc you tried to play back is not appropriate or the operation is not correct.

| Error message | Possible causes and solutions |
|-------------------------------------------------------|--------------------------------------------------------------------------------------------------------------------|
| Not Support This File! | – The file is not supported with this Player. See “Types of discs/files that can be used with this Player” (p. 3). |
| Wrong region code! | – The disc is an incompatible region code. See “Region management information” (p. 3). |
| Network has FAILED. | – This Player cannot be connected to the network. Check connection (p. 16) and Network setting (p. 32). |
| Network is OK, proxy has FAILED. | – This Player cannot be connected to the proxy server. See “Proxy Setting” (p. 32). |
| The Setting is prohibited, please setup again. | – BD-Live connection is prohibited. See “BD-Live Connection” (p. 32). |
| No valid upgrade file is found! | – Check if the upgrade file is in the appropriate folder. |
| Upgrade has failed for some reason! | – Upgrade is failed. Check if the upgrade file is corrupted or unreadable. |

GLOSSARY

AVCHD

AVCHD is a new format (standard) for high definition video cameras that can be used to record and play high-resolution HD images.

BD-Live™

BD-Live is a BD standard that utilizes a network connection, enabling this Player to go online to download promotional videos and other data.

BDMV

BDMV (Blu-ray Disc Movie, BD-MV) refers to one of the application formats used for BD-ROM which is one of the Blu-ray Disc specifications. BDMV is a recording format equivalent to DVD-Video of the DVD specification.

Blu-ray 3D™

Blu-ray 3D enables you to view full high definition 3D images.

BONUSVIEW

BONUSVIEW compatible discs let you simultaneously enjoy video sub-channel for two screens, audio sub-channel and sub-titles. A small screen appears within the main screen during playback (Picture in Picture).

Closed caption

Closed captions are kind of subtitle, and the difference between subtitles and captions is that subtitles are intended for hearing persons and captions are for the hearing impaired. Subtitles rarely show all of the audio. For example, captions show sound effects (e.g., “phone ringing” and “footsteps”), while subtitles do not. Before you select this setting, please ensure that the disc contains closed caption information.

Color Space

Color Space is a color range that can be represented. RGB is a color space based on the RGB color model (red, green and blue) and is typically used for PC monitors. YCbCr is a color space based on a luminance signal (Y) and two color difference signals (Cb and Cr).

Deep Color

Deep Color refers to the use of various color depths in displays, up from the 24-bit depths in previous versions of the HDMI specification. This extra bit depth allows HDTVs and other displays go from millions of colors to billions of colors and eliminate on-screen color banding for smooth tonal transitions and subtle gradations between colors. The increased contrast ratio can represent many times more shades of gray between black and white. Also Deep Color increases the number of available colors within the boundaries defined by the RGB or YCbCr color space.

DivX®

DivX® is a popular media technology created by DivX, Inc. DivX® media files contain highly compressed video with high visual quality that maintains a relatively small file size. DivX® files can also include advanced media features like menus, subtitles, and alternate audio tracks. Many DivX® media files are available for download online, and you can create your own using your personal content and easy-to-use tools from DivX.com.

Dolby Digital

A sound system developed by Dolby Laboratories Inc. that gives movie theater ambience to audio output when the product is connected to a Dolby Digital processor or amplifier.

Dolby Digital Plus

A sound system developed as an extension to Dolby Digital. This audio coding technology supports 7.1 multi-channel surround sound.

Dolby TrueHD

Dolby TrueHD is a lossless coding technology that supports up to 8 channels of multi-channel surround sound for the next generation optical discs. The reproduced sound is true to the original source bit-for-bit.

DRC (Dynamic Range Control)

DRC lets you adjust the range between the loudest and softest sounds (dynamic range) for playback at average volume. Use this when it is hard to hear dialog, or during times when playback may disturb neighbors.

DSD (Direct Stream Digital)

DSD technology stores audio signals on digital storage media, such as Super Audio CDs. Using DSD, signals are stored as single bit values at a high-frequency sampling rate of 2.8224 MHz, while noise shaping and oversampling are used to reduce distortion, a common occurrence with very high quantization of audio signals. Due to the high sampling rate, better audio quality can be achieved than that offered by the PCM format used for normal audio CDs.

DTS

This is a digital sound system developed by DTS, Inc. for use in cinemas.

DTS-HD High Resolution Audio

DTS-HD High Resolution Audio is a new technology developed for the next generation high definition optical disc format.

DTS-HD Master Audio

DTS-HD Master Audio is a lossless audio compression technology developed for the next generation high definition optical disc format.

DTS-HD Master Audio | Essential

DTS-HD Master Audio | Essential is a lossless audio compression technology developed for the next generation high definition optical disc format.

HDMI

HDMI (High-Definition Multimedia Interface) is an interface that supports both video and audio on a single digital connection. The HDMI connection carries standard to high definition video signals and multi-channel audio signals to AV components such as HDMI equipped TVs, in digital form without degradation.

Letterbox (LB 4:3)

A screen size with black bars on the top and bottom of the image to allow viewing of wide-screen (16:9) material on a connected 4:3 TV.

Linear PCM Sound

Linear PCM is a signal recording format used for Audio CDs and on some DVD and Blu-ray discs. The sound on Audio CDs is recorded at 44.1 kHz with 16 bits. (Sound is recorded between 48 kHz with 16 bits and 96 kHz with 24 bits on DVD discs and between 48 kHz with 16 bits and 192 kHz with 24 bits on BD discs.)

Lip Sync

Lip Sync, an abbreviation for lip synchronization, is a technical term that involves both a problem and a capability of maintaining audio and video signals synchronized during post-production and transmission. Whereas the audio and video latency requires complex end-user adjustments, HDMI version 1.3 incorporates an automatic audio and video syncing capability that allows devices to perform this synchronization automatically and accurately without user interaction.

Mac address

The Mac address is a unique value assigned to a network device for identification purposes.

Pan Scan (PS 4:3)

A screen size that cuts off the sides of the image to allow viewing of wide-screen (16:9) material on a connected 4:3 TV.

Subtitles

These are the lines of text appearing at the bottom of the screen which translate or transcribe the dialog. They are recorded on many DVD and BD discs.

Top menu

In a BD-Video/DVD-Video, this is the menu for selecting things like the chapter to be played back and the subtitle language. In some DVD-Videos, the top menu may be called the "Title Menu".

x.v.Color

x.v.Color reproduces a greater range of color than before, showing almost all of the colors that the human eye can detect.

SPECIFICATIONS

■ General

| | |
|-----------------------------------------|------------------------------|
| Power supply | |
| [U.S.A. and Canada models]..... | AC 110-240 V, 60 Hz |
| [Central and South America models]..... | AC 110-240 V, 50/60 Hz |
| [Europe and Russia models] | AC 230 V, 50 Hz |
| [Australia model] | AC 110-240 V, 50 Hz |
| [Asia model]..... | AC 220-240 V, 50/60 Hz |
| [Taiwan model]..... | AC 110-120 V, 50/60 Hz |
| [Korea model] | AC 220 V, 60 Hz |
| Power consumption (Normal) | 25 W |
| Power consumption (Standby) | 0.5 W or less |
| Dimensions (W × H × D) | 435 × 96 × 316 mm |
| | (17-1/8 × 3-3/4 × 12-1/2 in) |
| Weight | 4.05 kg (8.93 lbs.) |

■ Audio performance

| | |
|-----------------------------------------------------|----------------------------------|
| Audio output level (1 kHz, 0 dB, BD/DVD/CD-DA)..... | ± 0.3 V |
| Signal to noise ratio (BD/DVD/CD-DA)..... | 115 dB or more |
| Dynamic range | |
| BD/DVD | 105 dB or more |
| CD-DA | 100 dB or more |
| Harmonic distortion (1 kHz) | |
| BD/DVD | 0.0028 % or less |
| CD-DA | 0.003 % or less |
| Frequency response | |
| BD/DVD | 2 Hz to 22 kHz (48 kHz Sampling) |
| | 2 Hz to 44 kHz (96 kHz Sampling) |
| CD-DA | 2 Hz to 20 kHz |

■ Input/output

| | |
|------------------------------|--------------------------------------------------|
| HDMI output | Type A connector × 1 |
| | 480i/576i/480p/576p/720p/1080i/1080p/1080p@24Hz, |
| | Deep Color, x.v. Color support |
| Component video output | Y: 1 Vp-p (75 ohms) |
| | Pb, Pr: 0.7 Vp-p (75 ohms) |
| Video output..... | 1 Vp-p (75 ohms) |
| Digital output | Optical × 1, Coaxial × 1 |
| Analog audio output..... | 7.1 ch × 1, |
| | Mixed 2 ch × 1 |
| USB..... | Type A connector × 2 |
| Other equipments | Remote IN/OUT × 1, |
| | RS-232C × 1 (for custom installer), |
| | Ethernet × 1 |

Specifications are subject to change without notice.

■ Copyright

- Audio-visual material may consist of copyrighted works which must not be recorded without the authority of the owner of the copyright. Refer to relevant laws in your country.
- This item incorporates copy protection technology that is protected by U.S. patents and other intellectual property rights of Rovi Corporation. Reverse engineering and disassembly are prohibited.
- Manufactured under license from Dolby Laboratories. Dolby and the double-D symbol are trademarks of Dolby Laboratories.
- Manufactured under license under U.S. Patent #'s: 5,451,942; 5,956,674; 5,974,380; 5,978,762; 6,226,616; 6,487,535; 7,212,872; 7,333,929; 7,392,195; 7,272,567 & other U.S. and worldwide patents issued & pending. DTS and the Symbol are registered trademarks, & DTS-HD, DTS-HD Master Audio, and the DTS logos are trademarks of DTS, Inc. Product includes software. © DTS, Inc. All Rights Reserved.
- “Blu-ray Disc™”, “Blu-ray™”, “Blu-ray 3D™”, “BD-Live™”, “BONUSVIEW™”, and the logos are trademarks of the Blu-ray Disc Association.
-  is a trademark of DVD Format/Logo Licensing Corporation.
- HDMI, the HDMI logo and High-Definition Multimedia Interface are trademarks or registered trademarks of HDMI Licensing LLC.
- “x.v.Color” and “x.v.Color” logo are trademarks.
- “AVCHD” and the “AVCHD” logo are trademarks of Panasonic Corporation and Sony Corporation.
- Java and all Java-based trademarks and logos are trademarks or registered trademarks of Sun Microsystems, Inc. in the United States and/or other countries.
- This product is licensed under the AVC patent portfolio license and VC-1 patent portfolio license for the personal and non-commercial use of a consumer to (i) encode video in compliance with the AVC Standard and VC-1 Standard (“AVC/VC-1 Video”) and/or (ii) decode AVC/VC-1 Video that was encoded by a consumer engaged in a personal and non-commercial activity and/or was obtained from a video provider licensed to provide AVC/VC-1 Video. No license is granted or shall be implied for any other use. Additional information may be obtained from MPEG LA, LLC. See <http://www.mpegla.com>.
- Windows Media Player is a registered trademark or trademark of Microsoft corporation in the United States and/or other countries.
- DLNA and DLNA CERTIFIED are trademarks and/or service marks of Digital Living Network Alliance.
- YouTube and the YouTube logo are trademarks of Google. Inc.
- “DivX®, DivX Certified®, DivX Plus™ HD and associated logos are registered trademarks of DivX, Inc. and are used under license.”
- “DivX Certified® to play DivX® and DivX Plus™ HD (H.264/.MKV) video up to 1080p HD and premium content.”

ABOUT DIVX VIDEO: DivX® is a digital video format created by DivX, Inc. This is an official DivX Certified® device that plays DivX video. Visit divx.com for more information and software tools to convert your files into DivX video.

ABOUT DIVX VIDEO-ON-DEMAND: This DivX Certified® device must be registered in order to play purchased DivX Video-on-Demand (VOD) movies. To obtain your registration code, locate the DivX VOD section in your device setup menu. Go to vod.divx.com for more information on how to complete your registration.

ATTENTION : VEUILLEZ LIRE CE QUI SUIT AVANT D'UTILISER L'APPAREIL.

- 1 Pour utiliser l'appareil au mieux de ses possibilités, lisez attentivement ce mode d'emploi. Conservez-le soigneusement pour référence.
- 2 Installez cet appareil dans un endroit frais, bien aéré, sec et propre – à l'abri de la lumière du soleil, des sources de chaleur, des vibrations, des poussières, de l'humidité et/ou du froid. Pour une aération correcte, tenez compte des distances minimales suivantes.
Haut : 10 cm
Arrière : 10 cm
Côtés : 10 cm
- 3 Placez l'appareil loin des équipements, moteurs et transformateurs électriques, pour éviter les ronflements parasites.
- 4 N'exposez pas l'appareil à des variations brutales de température, ne le placez pas dans un environnement très humide (par exemple dans une pièce contenant un humidificateur) car cela peut entraîner la condensation d'humidité à l'intérieur de l'appareil, qui elle-même peut être responsable de décharge électrique, d'incendie, de dommage à l'appareil ou de blessure corporelle.
- 5 Évitez d'installer l'appareil dans un endroit où des objets peuvent tomber, ainsi que là où l'appareil pourrait être exposé à des éclaboussures ou des gouttes d'eau. Sur le dessus de l'appareil, ne placez pas :
 - d'autres appareils qui peuvent endommager la surface de l'appareil ou provoquer sa décoloration.
 - des objets se consumant (par exemple, une bougie) qui peuvent être responsables d'incendie, de dommage à l'appareil ou de blessure corporelle.
 - des récipients contenant des liquides qui peuvent être à l'origine de décharge électrique ou de dommage à l'appareil.
- 6 Ne couvrez pas l'appareil d'un journal, d'une nappe, d'un rideau, etc. car cela empêcherait l'évacuation de la chaleur. Toute augmentation de la température intérieure de l'appareil peut être responsable d'incendie, de dommage à l'appareil ou de blessure corporelle.
- 7 Ne branchez pas la fiche du cordon d'alimentation de l'appareil sur une prise secteur tant que tous les raccordements n'ont pas été effectués.
- 8 Ne pas faire fonctionner l'appareil à l'envers. Il risquerait de chauffer et d'être endommagé.
- 9 N'exercez aucune force excessive sur les commutateurs, les boutons et les cordons.
- 10 Pour débrancher la fiche du cordon d'alimentation au niveau de la prise secteur, saisissez la fiche et ne tirez pas sur le cordon.
- 11 Ne nettoyez pas l'appareil au moyen d'un solvant chimique, ce qui pourrait endommager la finition. Utilisez un chiffon sec et propre.
- 12 N'alimentez l'appareil qu'à partir de la tension prescrite. Alimenter l'appareil sous une tension plus élevée est dangereux et peut être responsable d'incendie, de dommage à l'appareil ou de blessure corporelle. Yamaha ne saurait être tenue responsable des dommages résultant de l'alimentation de l'appareil sous une tension autre que celle prescrite.
- 13 Pour empêcher tout dommage causé par les éclairs, déconnectez la fiche du cordon d'alimentation de la prise murale pendant un orage.
- 14 Ne tentez pas de modifier ni de réparer l'appareil. Consultez le service Yamaha compétent pour toute réparation qui serait requise. Le coffret de l'appareil ne doit jamais être ouvert, quelle que soit la raison.
- 15 Si vous envisagez de ne pas vous servir de l'appareil pendant une longue période (par exemple, pendant les vacances), débranchez la fiche du cordon d'alimentation au niveau de la prise secteur.
- 16 Lisez la section intitulée « GUIDE DE DÉPANNAGE » où figure une liste d'erreurs de manipulation communes avant de conclure que l'appareil présente une anomalie de fonctionnement.
- 17 Avant de déplacer l'appareil, appuyez sur  pour placer l'appareil en veille puis débranchez la fiche du cordon d'alimentation au niveau de la prise secteur.
- 18 La condensation se forme lorsque la température ambiante change brusquement. En ce cas, débranchez la fiche du cordon d'alimentation et laissez l'appareil reposer.
- 19 La température de l'appareil peut augmenter en raison d'une utilisation prolongée. En ce cas, coupez l'alimentation de l'appareil et laissez-le au repos pour qu'il refroidisse.
- 20 Installez cet appareil à proximité de la prise secteur et à un emplacement où la fiche du câble d'alimentation est facilement accessible.
- 21 Les piles ne doivent pas être exposées à une chaleur extrême, par exemple au soleil, à une flamme, etc.

Cet appareil n'est pas déconnecté du secteur tant qu'il reste branché à la prise de courant, même si l'appareil en soi est éteint par la touche . Il se trouve alors « en veille ». Dans cet état, l'appareil consomme une très faible quantité de courant.

AVERTISSEMENT
POUR RÉDUIRE LES RISQUES D'INCENDIE OU DE DÉCHARGE ÉLECTRIQUE, N'EXPOSEZ PAS CET APPAREIL À LA PLUIE OU À L'HUMIDITÉ.

Le laser de cet appareil peut émettre un rayonnement dépassant les limites de la classe 1.

Caractéristiques du LASER :

Produit LASER de Classe 1
Longueur d'onde : 790 nm (pour les CD)/655 nm (pour les DVD)/
405 nm (pour les Blu-ray)
Puissance du laser : max. 1 mW

SÉCURITÉ LASER

L'appareil utilise un laser. En raison des risques de blessure des yeux, le retrait du couvercle ou les réparations de l'appareil devront être confiés exclusivement à un technicien d'entretien qualifié.

DANGER

Risque d'exposition au laser en cas d'ouverture. Éviter l'exposition directe des yeux au faisceau. Lorsque cet appareil est branché à la prise de courant, ne pas approcher les yeux de l'ouverture du plateau changeur et des autres ouvertures pour regarder à l'intérieur.

TABLE DES MATIÈRES

1. INTRODUCTION

| | |
|-------------------------------------------------------|----------|
| POSSIBILITÉS OFFERTES PAR CE LECTEUR | 2 |
| ACCESSOIRES FOURNIS | 2 |
| À PROPOS DES DISQUES ET DES FICHIERS | 3 |
| Types de disques/fichiers utilisables avec ce lecteur | 3 |
| Chargement d'un disque | 4 |
| Précautions d'emploi pour les disques | 4 |
| COMMANDES ET FONCTIONS | 5 |
| Panneau avant | 5 |
| Télécommande | 6 |

2. RACCORDEMENTS

| | |
|----------------------------------------------------|-----------|
| PRÉSENTATION DES RACCORDEMENTS | 10 |
| Panneau arrière | 10 |
| HDMI RACCORDEMENTS | 12 |
| Raccordement à la borne HDMI | 12 |
| Raccordement pour la lecture de disques Blu-ray 3D | 12 |
| CONNEXIONS VIDÉO | 13 |
| Raccordement aux connecteurs composante/vidéo | 13 |
| CONNEXIONS AUDIO | 14 |
| Raccordement au connecteur audio numérique | 14 |
| Raccordement aux connecteurs audio | 15 |
| CONNEXION RÉSEAU ET USB | 16 |
| Raccordement aux ports NETWORK et USB | 16 |
| AUTRES CONNEXIONS | 17 |
| Raccordement aux connecteurs | |
| REMOTE CONTROL | 17 |
| Branchement du cordon d'alimentation | 17 |

3. LECTURE

| | |
|--------------------------------------------------------------------------------|-----------|
| WIZARD INITIAL/INSTALLATION FACILE | 18 |
| Préconfiguration à l'aide de Wizard Initial/ Installation facile | 18 |
| MENUS HOME/MEDIA | 19 |
| Lecture de photo/musique/vidéo | 19 |
| Utilisation d'un contenu du réseau | 21 |
| UTILISATION DES SERVICES RÉSEAU | 22 |
| LECTURE DE VIDÉOS SUR YouTube™ | 22 |
| MODE DE LECTURE AVANCÉ | 23 |
| Menu à l'écran | 23 |
| Menu d'état | 24 |
| Utilisation de la fonction Signet | 25 |
| Programmation de l'ordre de lecture | 25 |
| Utilisation de la fonction de recherche | 25 |
| Utilisation des fonctions BONUSVIEW™ et BD-Live™ | 26 |
| Utilisation de la fonction d'incrustation (lecture audio/ vidéo secondaire) | 26 |
| Utilisation de la fonction BD-Live™ | 26 |

4. PARAMÈTRES

| | |
|--------------------------------------|-----------|
| MENU SETUP | 27 |
| Exemple d'utilisation du menu SETUP | 29 |
| Réglages Généraux | 30 |
| Paramètres vidéo | 32 |
| Paramètres audio | 34 |
| Système d'information | 34 |
| À propos des formats de sortie audio | 35 |
| À propos des formats de sortie vidéo | 36 |

| | |
|---------------------------------|-----------|
| MISE À NIVEAU LOGICIELLE | 37 |
| Mise à niveau du logiciel | 37 |

5. INFORMATIONS COMPLÉMENTAIRES

| | |
|------------------------------------|-----------|
| GUIDE DE DÉPANNAGE | 38 |
| Alimentation | 38 |
| Opérations de base | 38 |
| Lecture de disque | 38 |
| Image | 39 |
| Son | 39 |
| Réseau | 40 |
| Messages d'erreur à l'écran | 40 |
| GLOSSAIRE | 41 |
| CARACTÉRISTIQUES TECHNIQUES | 42 |
| Généralités | 42 |
| Performances audio | 42 |
| Entrée/Sortie | 42 |
| Droits d'auteur | 43 |

(à la fin de ce mode d'emploi)

| | |
|----------------------------|---|
| Information about software | i |
|----------------------------|---|

■ À propos de ce manuel

- Ce manuel explique comment utiliser ce lecteur à l'aide de la télécommande (chaque fois que cela est possible). Certaines opérations peuvent également être réalisées à l'aide des boutons prévus sur le panneau avant du lecteur.
- Les notes attirent votre attention sur des points importants au sujet de la sécurité et du mode de fonctionnement du lecteur. Les astuces vous donnent des conseils au sujet d'une fonction ou d'une opération particulière.
- Ce manuel a été imprimé avant la mise en production du lecteur. La conception et les caractéristiques techniques sont susceptibles d'être modifiées dans le cadre des améliorations apportées au produit. Si vous constatez des différences entre le manuel et le produit, c'est ce dernier qui a priorité.

Icônes utilisées dans ce manuel

Les icônes représentent les touches/fonctions disponibles pour un format spécifique.

| | |
|--------------|----------------------------------------|
| BD | : BD Video |
| DVD | : DVD vidéo, DVD-VR, DVD+VR, DVD audio |
| CD | : CD audio, Super Audio CD |
| VIDEO | : AVCHD, WMV, DivX |
| MUSIC | : MP3, WMA, WAV |
| PHOTO | : JPEG |

1

2

3

4

5

POSSIBILITÉS OFFERTES PAR CE LECTEUR

Réglage de la langue, de la résolution et du format d'image → p. 18

Ce lecteur permet de définir la langue qui convient et les paramètres relatifs au téléviseur.

Lecture de disques audio Blu-ray™/DVD/CD/SA-CD/DVD en vente dans le commerce* → p. 23

Outre les disques Blu-ray™ (disques BD), ce lecteur permet de lire de nombreux autres formats de disques.

Lecture BONUSVIEW™, BD-Live™, etc.* → p. 26

Ce lecteur permet de profiter des bonus disponibles à partir des dernières versions de disques BD.

Lecture des fichiers Vidéo, Musique et Photo enregistrés sur disque* → p. 19

Ce lecteur est prévu pour lire le contenu des disques que vous avez enregistrés.

Lecture des fichiers Vidéo, Musique et Photo enregistrés sur disque/clé USB* → p. 19

Ce lecteur est prévu pour lire le contenu des disques/périphériques mémoire USB enregistrés.

Lecture des fichiers Vidéo, Musique et Photo enregistrés sur un serveur de réseau domestique* ** → p. 21

Il est possible de lire le contenu d'un ordinateur sur un téléviseur ou un ampli-tuner AV en raccordant ce lecteur à un serveur de réseau.

Contrôle à distance des appareils (téléviseur, ampli-tuner AV, etc.) à l'aide de la télécommande → p. 30

Il suffit de connecter vos appareils à l'aide d'un câble HDMI pour pouvoir les commander à l'aide de la fonction Contrôle HDMI de la télécommande.

Visionnage en streaming des contenus sur services de réseau** → p. 22

Ce lecteur permet de visionner directement des vidéos disponibles sur internet.

* Pour en savoir plus sur les types et formats de disque compatibles, reportez-vous à la page 3.

** Il est nécessaire de définir un paramètre de configuration réseau pour tirer parti de cette fonction.

ACCESSOIRES FOURNIS

Assurez-vous que le produit a été livré avec tous les accessoires suivants.

Télécommande



Piles (x2)
(AAA, R03, UM-4)

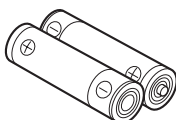

Câble RCA audio

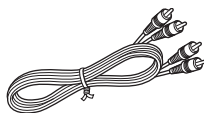

Câble RCA vidéo

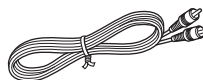



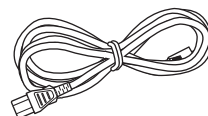



Cordon d'alimentation













■ Types de disques/fichiers utilisables avec ce lecteur

- Ce lecteur accepte les disques de 12 cm et de 8 cm. Aucun adaptateur 8 – 12 cm n'est nécessaire.
- Utilisez des disques conformes aux standards compatibles indiqués par les logos officiels sur l'étiquette du disque. La lecture de disques non conformes à ces standards n'est pas garantie. En outre, le fait de pouvoir lire ces disques ne garantit ni la qualité d'image ni la qualité du son.

| Type de disque | Format d'enregistrement | Format des données |
|-----------------------|------------------------------------------|---------------------------|
| BD-ROM/BD-R/BD-RE | BD Vidéo | -- |
| DVD-ROM | DVD vidéo/DVD audio | -- |
| DVD-R/DVD-R DL/DVD-RW | DVD vidéo/DVD-VR/AVCHD/Disque de données | DivX/WMV/MP3/WAV/WMA/JPEG |
| DVD+R/DVD+R DL/DVD+RW | DVD vidéo/DVD+VR/AVCHD/Disque de données | DivX/WMV/MP3/WAV/WMA/JPEG |
| CD-ROM | CDDA/HDCD | -- |
| CD-R/CD-RW | CDDA/Disque de données | DivX/WMV/MP3/WAV/WMA/JPEG |
| SA-CD | SA-CD | -- |
| USB | -- | DivX/WMV/MP3/WAV/WMA/JPEG |
| Réseau | -- | WMV/MP3/WMA/WAV/JPEG |

| Informations sur la gestion des régions | | |
|-----------------------------------------|-----------------------------------------------------------------------------------------------------------------------------------------|-------------------------------------------------------------------------------------------------------------------------------------------|
| Destination | BD Vidéo | DVD vidéo |
| États-Unis et Canada | Code de région « A » ou « ALL » (toutes régions)  | Numéro de région « 1 » ou « ALL » (toutes régions)  |
| Asie | Code de région « A » ou « ALL » (toutes régions)  | Numéro de région « 3 » ou « ALL » (toutes régions)  |
| Taiwan | Code de région « A » ou « ALL » (toutes régions)  | Numéro de région « 3 » ou « ALL » (toutes régions)  |

| Informations sur la gestion des régions | | |
|-----------------------------------------|------------------------------------------------------------------------------------------------------------------------------------------|---------------------------------------------------------------------------------------------------------------------------------------------|
| Destination | BD Vidéo | DVD vidéo |
| Corée | Code de région « A » ou « ALL » (toutes régions)  | Numéro de région « 3 » ou « ALL » (toutes régions)  |
| Amérique centrale et du Sud | Code de région « A » ou « ALL » (toutes régions)  | Numéro de région « 4 » ou « ALL » (toutes régions)  |
| Europe | Code de région « B » ou « ALL » (toutes régions)  | Numéro de région « 2 » ou « ALL » (toutes régions)  |
| Australie | Code de région « B » ou « ALL » (toutes régions)  | Numéro de région « 4 » ou « ALL » (toutes régions)  |
| Russie | Code de région « C » ou « ALL » (toutes régions)  | Numéro de région « 5 » ou « ALL » (toutes régions)  |

- Les lecteurs et disques BD/DVD vidéo comportent des codes régionaux qui déterminent la zone géographique dans laquelle un disque pourra être lu.
- Les opérations et fonctions des BD/DVD vidéo peuvent différer des explications données dans ce mode d'emploi et certaines opérations peuvent être interdites en raison de réglages du fabricant du disque.
- Si un écran de menu ou des instructions de fonctionnement s'affichent pendant la lecture d'un disque, suivez les indications affichées.

Remarques

- Certains disques figurant dans les tableaux ci-contre peuvent ne pas être lus.
- N'oubliez pas de finaliser tous les supports d'enregistrement que vous avez l'intention de lire sur ce lecteur.
- La « finalisation » désigne un traitement effectué durant l'enregistrement d'un disque de sorte que ce disque puisse être lu à la fois sur ce lecteur et sur d'autres lecteurs/enregistreurs. Seuls les disques finalisés pourront être lus sur ce lecteur. (Ce lecteur ne possède pas de fonction pour finaliser les disques.)

- La lecture de l'ensemble des fichiers contenus sur le disque, le périphérique mémoire USB et le réseau n'est pas garantie.
- Il n'est pas possible de lire un fichier dont les droits d'auteur sont protégés, via un périphérique mémoire USB ou le réseau.

Configuration requise pour la lecture des fichiers audio MP3/WMA/WAV

- Fréquence d'échantillonnage : entre 32 et 48 kHz (MP3/WMA), LPCM 44,1 kHz/16 bit/Stéréo (WAV)
- Débit binaire : 8 à 320 kbits/s (MP3), 32 à 192 kbits/s (WMA)

Configuration requise pour la lecture des fichiers WMV

- WMV9, résolution maximale de 1 920 x 1 080.

À propos de Super Audio CD (SA-CD)

- Format audio basé sur les normes actuelles de CD, mais contenant plus d'information pour produire une meilleure qualité de son. Il existe trois types de disques : les disques simple couche, double couche et hybrides. Le disque hybride peut être lu sur les lecteurs de CD existants ainsi que sur les lecteurs de Super Audio CD car il contient des informations pour les CD audio standards ainsi que pour les Super Audio CD.

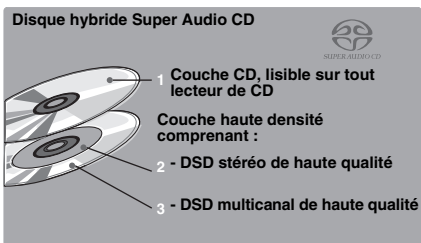
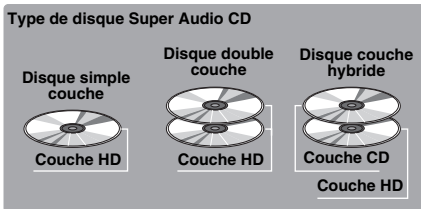

Astuce

- Ce lecteur permet la transmission de données DSD via HDMI à l'aide d'un ampli-tuner AV compatible.

Remarque

- Cet appareil n'affiche pas les données texte contenues sur les disques sur l'afficheur du panneau avant.

■ Chargement d'un disque

- Insérez le disque avec la face imprimée vers le haut.
- Dans le cas d'un disque enregistré des deux côtés, tournez la face à lire vers le bas.

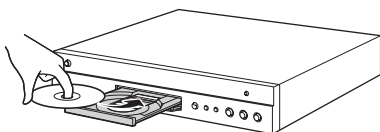

Remarques

- La lecture peut commencer automatiquement en fonction du disque et du réglage choisi pour ce lecteur.
- Avec certains disques, il est possible que le menu soit affiché en premier.
- La durée de chargement du disque peut varier selon le disque.

■ Précautions d'emploi pour les disques

Attention aux rayures et à la poussière

- Les disques BD, DVD et CD sont sensibles à la poussière, aux traces de doigts et particulièrement aux rayures. Un disque rayé risque de ne pas pouvoir être lu sur ce lecteur. Manipulez les disques avec soin et rangez-les en lieu sûr.

Rangement correct des disques

| | |
|--------------------------------------------------------------------------------------------------------------------------------------------------------------|--|
| Posez le disque au centre de son boîtier et rangez le boîtier et le disque en position verticale. | |
| Évitez de ranger les disques dans des endroits exposés aux rayons directs du soleil, à proximité d'appareils de chauffage ou dans des endroits très humides. | |
| Ne faites pas tomber les disques et ne les soumettez pas à de fortes vibrations ni à des chocs violents. | |
| Évitez de ranger les disques dans des endroits très poussiéreux ou très humides. | |

Précautions de manipulation



- Si la surface du disque est encrassée, essuyez-la délicatement avec un chiffon doux et humide (à l'eau uniquement). Lorsque vous essuyez un disque, déplacez toujours le chiffon du centre vers le bord.
- N'utilisez pas de nettoyeurs en atomiseur contenant du benzène, du diluant, des liquides de protection contre l'électricité statique ou tout autre solvant.
- Ne touchez pas la surface du disque.
- Ne collez pas de papier ou des étiquettes adhésives sur les disques.
- Si la surface de lecture d'un disque est encrassée ou rayée, le lecteur peut en déduire que le disque est incompatible et éjecter le plateau de disque ou bien le disque risque de ne pas être lu correctement. Essayez la saleté sur la surface de lecture avec un chiffon doux.

Nettoyage de la lentille du capteur optique

- N'utilisez jamais de disque de nettoyage en vente dans le commerce. L'utilisation de ces disques peut endommager la lentille.
- Confiez le nettoyage de la lentille au SAV agréé par Yamaha le plus proche.

■ Panneau avant

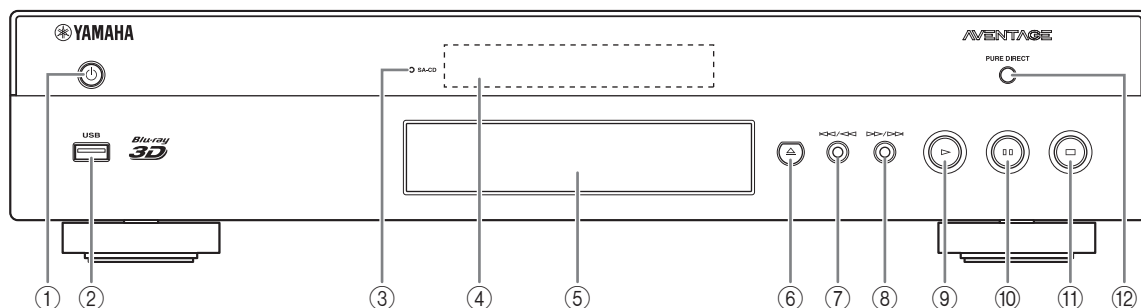

- ① **⏻ (Mise sous tension/Mise en veille)**
- ② **Port USB (p. 16)**
- ③ **Témoin SA-CD** : S'allume à l'insertion d'un SA-CD quand la couche SA-CD (p. 4) est sélectionnée.
- ④ **Afficheur du panneau avant**
- ⑤ **Plateau de disque (p. 4)**
- ⑥ **▲ (Éjection)** : Ouvre/referme le plateau de disque.
- ⑦ **⏮/⏪ (Recherche arrière/Saut arrière)** : Exercer une simple pression pour un saut arrière ou maintenir enfoncé pour une recherche vers l'arrière.
- ⑧ **⏩/⏭ (Recherche avant/Saut avant)** : Exercer une simple pression pour un saut avant ou maintenir enfoncé pour une recherche vers l'avant.
- ⑨ **▶ (Lecture)**
- ⑩ **■ ■ (Pause)**
- ⑪ **■ (Arrêt)**
- ⑫ **PURE DIRECT** : Appuyez pour changer le mode Pure Direct (p. 7) entre mode 1/mode 2/désactivé. Cette touche s'allume quand le mode Pure Direct est réglé sur mode 1/mode 2.

Insertion des piles dans la télécommande

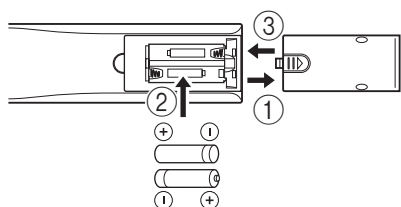

Remarques

- N'exposez pas la télécommande à des chocs, de l'eau ou une humidité excessive.
- La télécommande risque de ne pas fonctionner si le capteur de télécommande du lecteur est directement exposé au soleil ou à un éclairage violent.
- Une utilisation incorrecte des piles risque de provoquer une fuite ou un éclatement. Lisez et respectez les avertissements au sujet des piles.
- Ne mélangez pas des piles neuves avec des piles usagées, ni des piles de marques différentes.
- Retirez les piles si vous n'avez pas l'intention d'utiliser la télécommande pendant une période prolongée.
- Respectez les réglementations nationales au sujet de la mise au rebut des piles.

Portée approximative de la télécommande

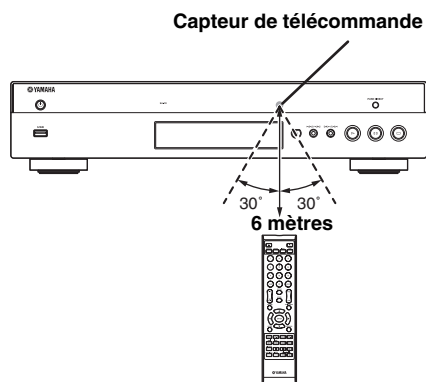



■ Télécommande

Remarque

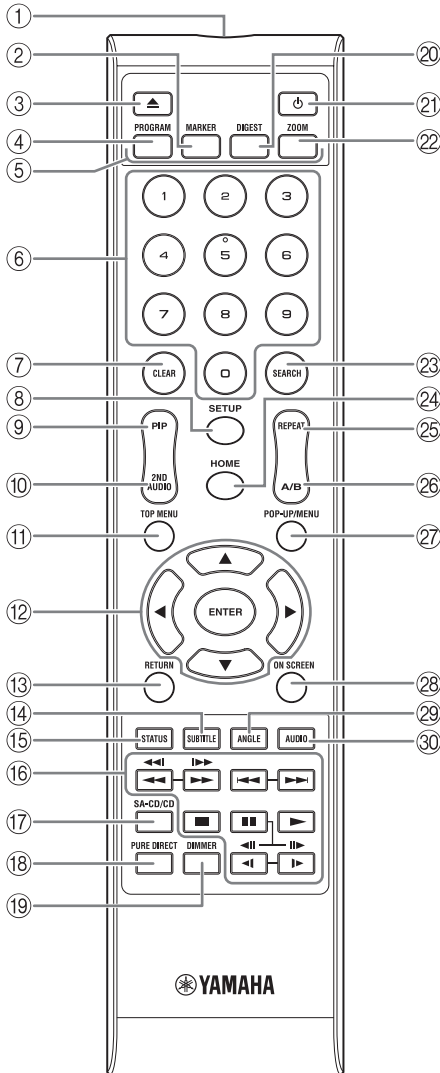
- Le symbole  apparaît dans le coin supérieur gauche de l'écran si la fonction correspondant à la touche n'est pas disponible.



- ① **Émetteur de signaux infrarouges** : Envoie des signaux infrarouges. Dirigez l'émetteur de la télécommande vers le capteur de l'appareil de destination (p. 5).
- ② **MARKER DVD VIDEO** : Permet de définir un Signet (p. 25) au niveau d'un point précis d'un film. Après avoir défini un Signet, pour sélectionner le point auquel vous voulez accéder directement, appuyez sur **DIGEST**. Vous avez la possibilité de définir un maximum de 12 signets.
- ③  : Ouvre/referme le plateau de disque.
- ④ **PROGRAM DVD CD** : Permet de définir l'ordre de lecture (p. 25). Vous pouvez établir une liste de 15 pistes (dans le cas d'un disque audio) ou de 15 titres/chapitres (dans le cas d'un DVD vidéo).
- ⑤ **Touches de couleur BD** : Servez-vous de ces touches conformément aux instructions à l'écran.
- ⑥ **Touches numériques** : Permettent de saisir des nombres ou de passer directement, en cours de lecture, à la piste ou au chapitre correspondant au numéro saisi. Ces touches risquent de ne pas être disponibles selon le type de disque et les conditions de lecture.
- ⑦ **CLEAR** : Efface le numéro saisi ou l'entrée définie.
- ⑧ **SETUP** : Affiche l'écran de menu SETUP (p. 27).
- ⑨ **PIP BD** : Active/désactive la fonction d'incrustation (image dans l'image) (p. 26). Marque PIP () apparaît sur l'écran lorsque cette fonction est disponible. Vous pouvez également sélectionner cette fonction à partir du menu à l'écran (p. 23).
- ⑩ **2ND AUDIO BD** : Active les données audio secondaires pour les incrustations (image dans l'image) (p. 26) ou les commentaires audio. Deuxième Marque Audio () apparaît sur l'écran lorsque cette fonction est disponible (p. 34). Vous pouvez également sélectionner cette fonction à partir du menu à l'écran (p. 23).

Remarque

- Marque PIP s'affiche à condition d'avoir activé la fonction Marque PIP (p. 31).

Remarque

- Deuxième Marque Audio s'affiche à condition d'avoir activé la fonction Deuxième Marque Audio (p. 31).

- ⑪ **TOP MENU** **BD** **DVD** : Affiche l'écran du menu principal (p. 42) si le disque contient un menu. Sélectionnez l'option voulue à l'aide des touches ▲/▼/◀/▶ et **ENTER**.

Remarque

- Étant donné que certaines opérations varient en fonction du disque, conformez-vous aux instructions affichées dans chaque écran de menu.
- ⑫ **Touches de curseur** (▲/▼/◀/▶) : Déplacent la sélection (entrée en surbrillance) sur l'écran de menu. **ENTER** : Sélectionne le menu ou l'entrée en surbrillance.
- ⑬ **RETURN** : Permet de revenir au menu ou à l'écran précédent, etc.
- ⑭ **SUBTITLE** **BD** **DVD** **VIDEO** : Permet de changer la langue des sous-titres (p. 42) lorsque cela est possible. Vous pouvez également sélectionner cette fonction à partir du menu à l'écran (p. 23).
- ⑮ **STATUS** : Affiche diverses informations au sujet du mode de lecture (p. 24).
- ⑯ **Touches de contrôle**

BD **DVD** **CD** **VIDEO** **MUSIC** **PHOTO**

◀◀/▶▶

BD **DVD** **CD** **VIDEO** **MUSIC** :

Effectue une recherche arrière/avant. Chaque nouvelle pression sur la touche fait varier progressivement la vitesse de recherche (jusqu'à 5 incréments dans chaque sens). Appuyez sur ▶ pour reprendre la lecture dans des conditions normales.

PHOTO : Change la vitesse du diaporama (plus lent/plus rapide : 3 incréments).

◀◀/▶▶ **BD** **DVD** **CD** **VIDEO** **MUSIC** :

Maintenez pour la recherche/la relecture instantanée. La fonction de recherche instantanée effectue un saut du contenu de 30 secondes. La relecture instantanée permet de revenir 10 secondes en arrière.

◀◀/▶▶ : Effectue un saut arrière/avant.

■ : Interrompt la lecture. Pour arrêter complètement la lecture, appuyez deux fois sur cette touche.

■ ■ : Effectue une pause.

▶ : Lance la lecture.

◀ (◀◀) / ▶ (▶▶)

BD **DVD** : Effectue une lecture au ralenti arrière/avant. Chaque nouvelle pression sur la touche fait varier progressivement la vitesse de ralenti (jusqu'à 4 incréments dans chaque sens).

Ces touches permettent également de procéder à une lecture image par image avant/arrière pendant une pause. Appuyez sur ▶ pour reprendre la lecture dans des conditions normales.

De nombreux disques DVD audio intègrent des options de diaporama et feuilletage. Appuyez sur ◀/▶ pour accéder à la page précédente/suivante. Cette fonction est uniquement disponible pour les DVD audio.

Remarques

- Certains disques BD/DVD ne sont pas compatibles avec la fonction de lecture image par image avant/arrière.
 - Selon le disque, le lecteur reprend la lecture à l'emplacement du dernier arrêt. Pour reprendre la lecture depuis le début, appuyez deux fois sur ■, puis sur ▶.
- ⑰ **SA-CD/CD** : Change la couche de lecture d'un hybride SA-CD entre SA-CD et CD (p. 4).

Astuce

- Le témoin SA-CD/CD (p. 5) sur le panneau avant s'allume à l'insertion d'un SA-CD quand la couche SA-CD est sélectionnée (p. 34).

Remarques

- Des signaux audio sont transmis par les connecteurs AUDIO OUT (p. 11) quand la couche SA-CD est sélectionnée.
 - Les signaux audio enregistrés au format DSD multicanal ne peuvent pas être lus sur ce lecteur.
- ⑱ **PURE DIRECT** : Permet de changer de mode Pure Direct. Appuyez plusieurs fois de suite sur cette touche pour faire votre choix parmi les différents modes proposés. Le mode Pure Direct améliore la qualité d'audio. PURE DIRECT sur le panneau avant s'allume quand le mode Pure Direct est réglé sur mode1/mode 2. **Mode 1** : L'afficheur du panneau avant est désactivé, et les signaux vidéo ne sont pas émis. Ce mode convient à l'écoute audio. **Mode 2** : L'afficheur du panneau avant est désactivé et seuls les signaux vidéo de la borne HDMI sont émis. Ce mode convient pour regarder des films avec un son de haute qualité. **non** : Lecture normale.
- ⑲ **DIMMER** : Permet de changer la luminosité de l'afficheur du panneau avant (5 incréments).
- ⑳ **DIGEST** **PHOTO** : Donne un aperçu des photos par planche de 12 photos miniatures. Dans ce mode de visualisation, accédez à la page suivante/précédente à l'aide des touches ◀◀/▶▶.
- DVD** **VIDEO** : Affiche la barre de sélection de Signet (p. 25).
- ㉑ **⏻** : Permet d'allumer ce lecteur ou de le mettre en veille.
- ㉒ **ZOOM** **DVD** **VIDEO** **PHOTO** : Effectue un zoom avant/arrière. Chaque nouvelle pression sur la touche grossit ou réduit progressivement la vue à l'écran (jusqu'à 3 incréments dans chaque sens).

Suite à la page suivante. ➔

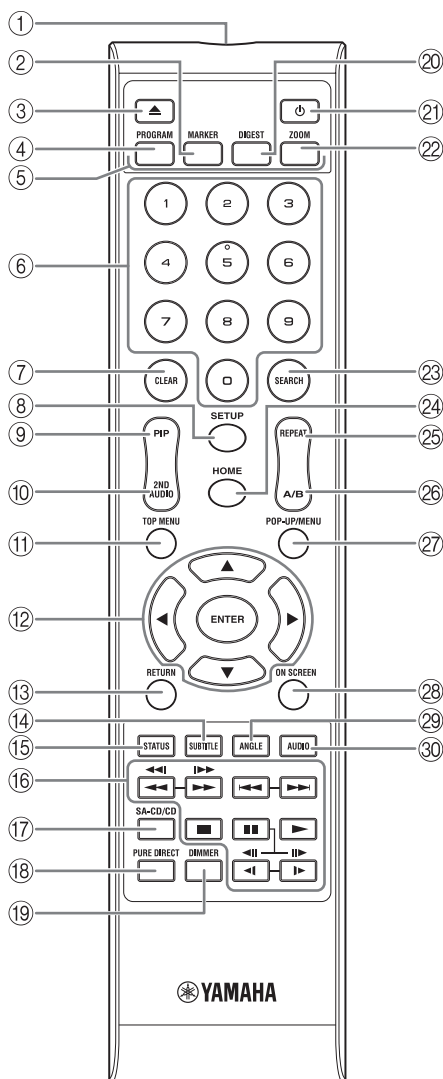

23 **SEARCH** **BD DVD CD VIDEO MUSIC** : Permet de passer directement à l'emplacement indiqué pendant la lecture. Pour en savoir plus sur cette fonction, reportez-vous à la section « Utilisation de la fonction de recherche » (p. 25). Vous pouvez également sélectionner cette fonction à partir du menu d'état (p. 24).

24 **HOME** : Permet d'afficher l'écran de menu HOME (p. 19).

25 **REPEAT** **BD DVD CD VIDEO MUSIC**
PHOTO : Permet de changer de mode de répétition. Appuyez plusieurs fois de suite sur cette touche pour faire votre choix parmi les différents modes proposés.

: Répète le titre en cours de lecture.

: Répète le chapitre en cours de lecture.

: Répète le dossier en cours de lecture.

: Répète l'intégralité des pistes/fichiers du disque.

: Répète la piste ou le fichier en cours de lecture.

26 **A/B** **BD DVD CD VIDEO MUSIC** : Permet de lire un morceau ou une scène que vous souhaitez répéter.

- 1 Appuyez sur **A/B** à l'endroit où vous souhaitez commencer la lecture. « A- » apparaît à l'écran.
- 2 Appuyez à nouveau sur **A/B** à l'endroit où vous souhaitez terminer la lecture. « A-B » apparaît maintenant à l'écran. La lecture en boucle commence.
- 3 Pour annuler la lecture en boucle, appuyez sur **A/B**. « A-B » disparaît de l'écran pour indiquer que la lecture en boucle est terminée.

Remarque

– Les conditions d'exécution de cette fonction sont liées aux spécifications du disque.

27 **POP-UP/MENU** **BD DVD** : Affiche un menu contextuel. Le contenu du menu affiché dépend du disque. Pour en savoir plus sur l'accès au menu contextuel et sur son fonctionnement, consultez les instructions du disque. Selon le DVD, vous pouvez afficher l'écran du menu principal en appuyant sur **POP-UP/MENU**.

28 **ON SCREEN** : Affiche le menu à l'écran (p. 23).

29 **ANGLE** **BD DVD** : Permet de changer l'angle de vue de la caméra si la vidéo est enregistrée sous plusieurs angles de prise de vue. Marque Angle () apparaît sur l'écran lorsque cette fonction est disponible. Vous pouvez également sélectionner cette fonction à partir du menu à l'écran (p. 23).

Remarque

– Marque Angle s'affiche à condition d'avoir activé la fonction Marque Angle (p. 31).

- ③ **AUDIO** **BD** **DVD** : Permet de changer la langue de diffusion ou le format audio. Vous pouvez également sélectionner cette fonction à partir du menu à l'écran (p. 23).





Fonction ID

Vous pouvez changer l'ID de la télécommande pour empêcher le contrôle de l'autre lecteur Yamaha, tel que le lecteur DVD. Si vous avez changé l'ID de la télécommande n'oubliez pas de sélectionner le même ID pour l'appareil principal. Le réglage par défaut est ID1.

1 Réglage de la télécommande

Pour changer l'ID d'ID1 à ID2, maintenez le bouton rouge et la touche numérique **2** enfoncés en même temps pendant 7 secondes. Pour changer l'ID d'ID2 à ID1, maintenez le bouton rouge et la touche numérique **1** enfoncés en même temps pendant 7 secondes.

2 Réglage de l'appareil principal

Maintenez les boutons   et   sur le panneau avant enfoncés en même temps pendant 2 secondes pour afficher l'ID actuel lorsque :

- Aucun disque n'est Inséré dans le lecteur.
- Le plateau de disque est fermé.
- La lecture est arrêtée.
- « NO DISC » s'affiche sur le panneau avant.

Continuez à maintenir les touches enfoncées pendant encore 2 secondes pour changer l'ID de ID1 à ID2 et vice versa.

Remarque

- Lorsque la télécommande est sans piles pendant quelques minutes, ou si des piles déchargées restent dans la télécommande, l'ID de la télécommande passe automatiquement sur ID1. Si vous souhaitez utiliser la télécommande en configuration ID2, insérez des piles neuves et définissez de nouveau l'ID de la télécommande.

PRÉSENTATION DES RACCORDEMENTS

Déterminez le mode de raccordement qui convient pour votre appareil vidéo/audio. Nous vous conseillons d'utiliser la borne HDMI, car celle-ci garantit un signal audio et vidéo numérique de haute qualité via une seule connexion. Si vous utilisez d'autres bornes/connecteurs, effectuez les raccordements vidéo avant les raccordements audio.

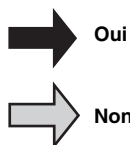
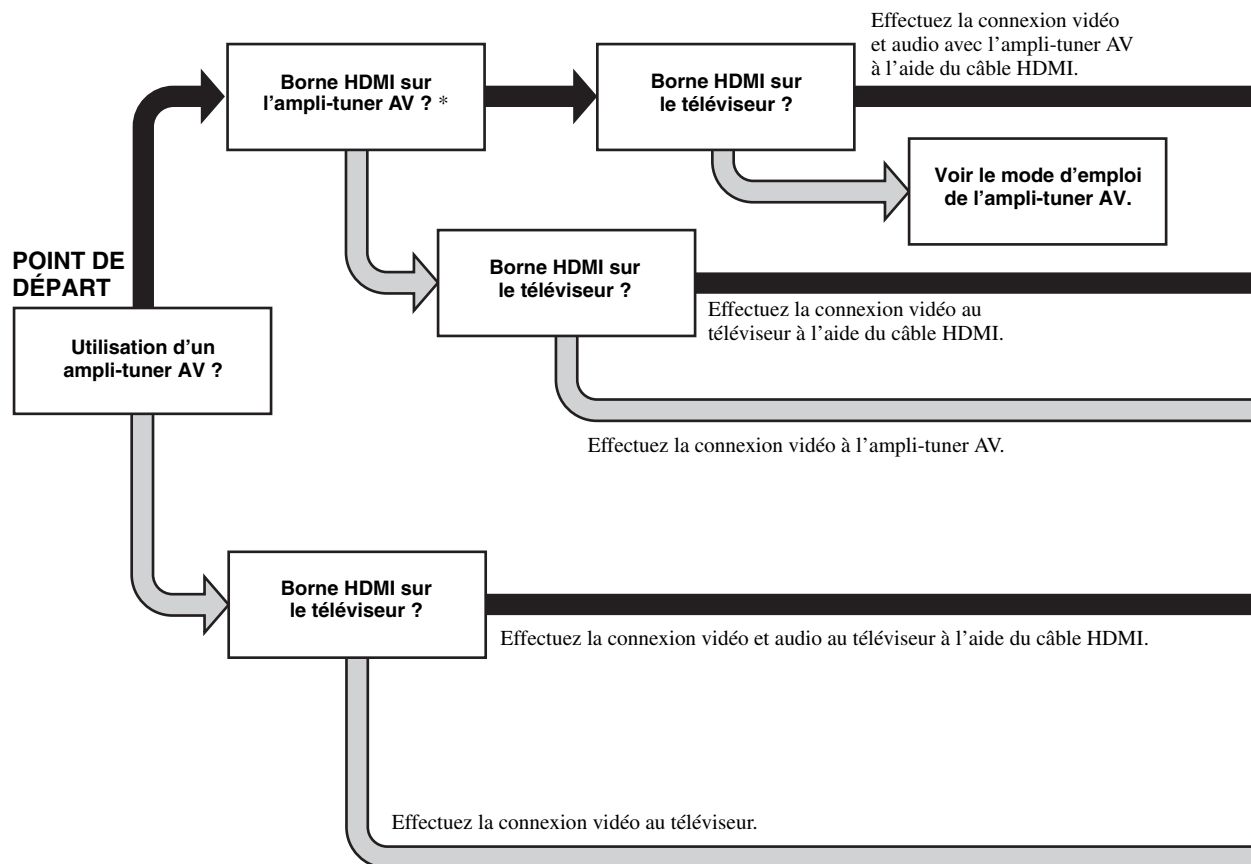

* Si aucun son n'est émis par la borne HDMI de votre ampli-tuner AV, reportez-vous au mode d'emploi de l'ampli-tuner AV.

■ Panneau arrière

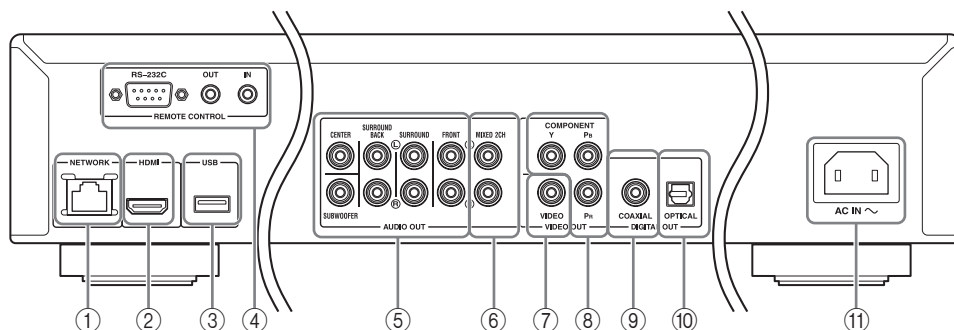

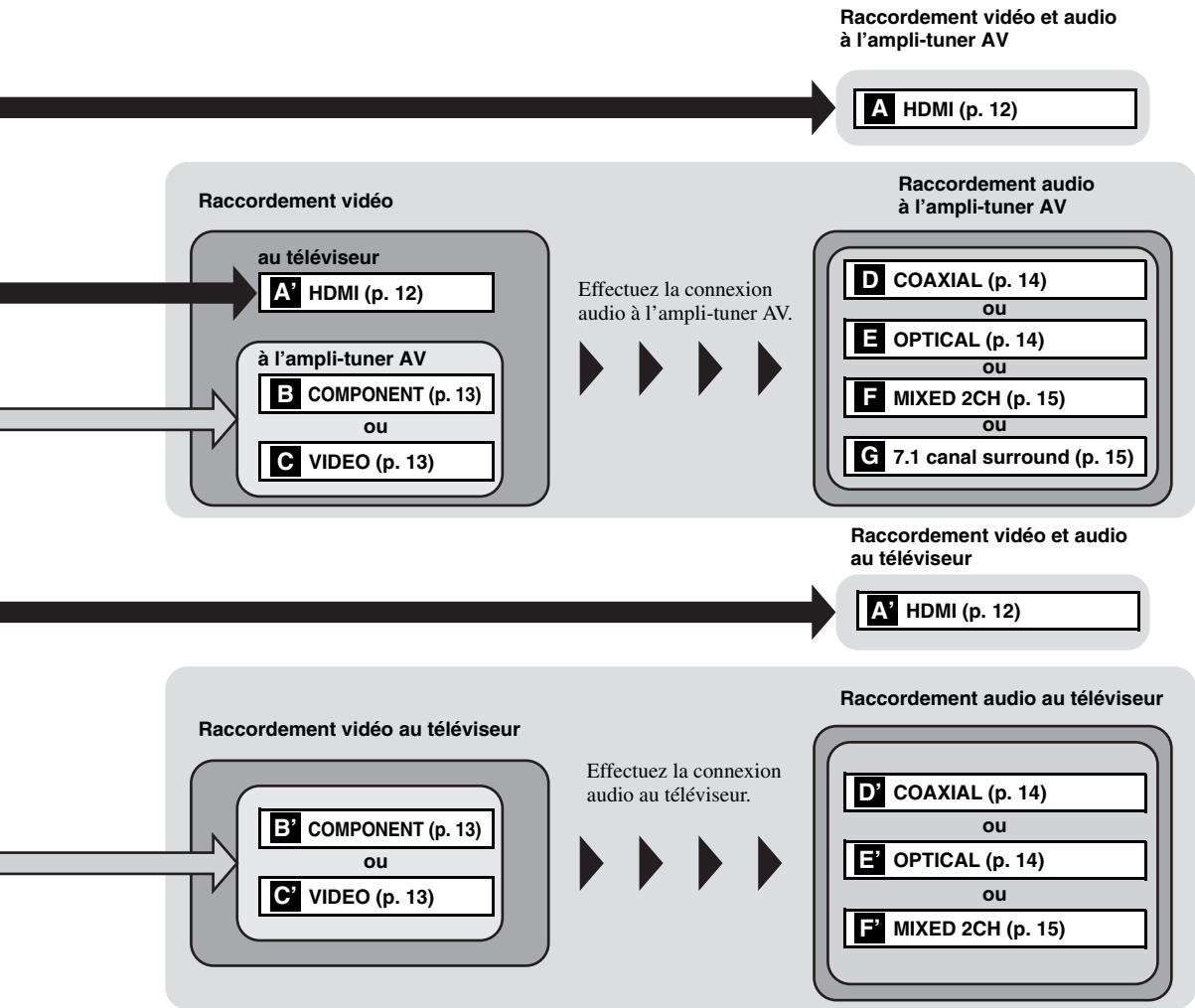

- ① NETWORK (p. 16)
- ② HDMI (p. 12)
- ③ Port USB (p. 16)
- ④ REMOTE CONTROL (IN/OUT/RS-232C) (p. 17)
- ⑤ 7.1 canal surround (AUDIO OUT) (p. 15)

- ⑥ MIXED 2CH (AUDIO OUT) (p. 15)
- ⑦ VIDEO (p. 13)
- ⑧ COMPONENT (p. 13)
- ⑨ COAXIAL (p. 14)
- ⑩ OPTICAL (p. 14)
- ⑪ AC IN (p. 17)

HDMI RACCORDEMENTS

■ Raccordement à la borne HDMI

- La borne HDMI offre une image et un son numériques de qualité supérieure.
- Reliez fermement chaque extrémité du câble HDMI (disponible dans le commerce) aux bornes HDMI appropriées.
- Reportez-vous à la page 35 pour en savoir plus sur les formats de sortie audio/vidéo disponibles.
- Utilisez exclusivement des câbles HIGH SPEED HDMI portant le logo HDMI (illustré sur la quatrième de couverture).

Attention !

Ne branchez pas ce lecteur sur une prise secteur tant que vous n'avez pas effectué tous les raccordements nécessaires.

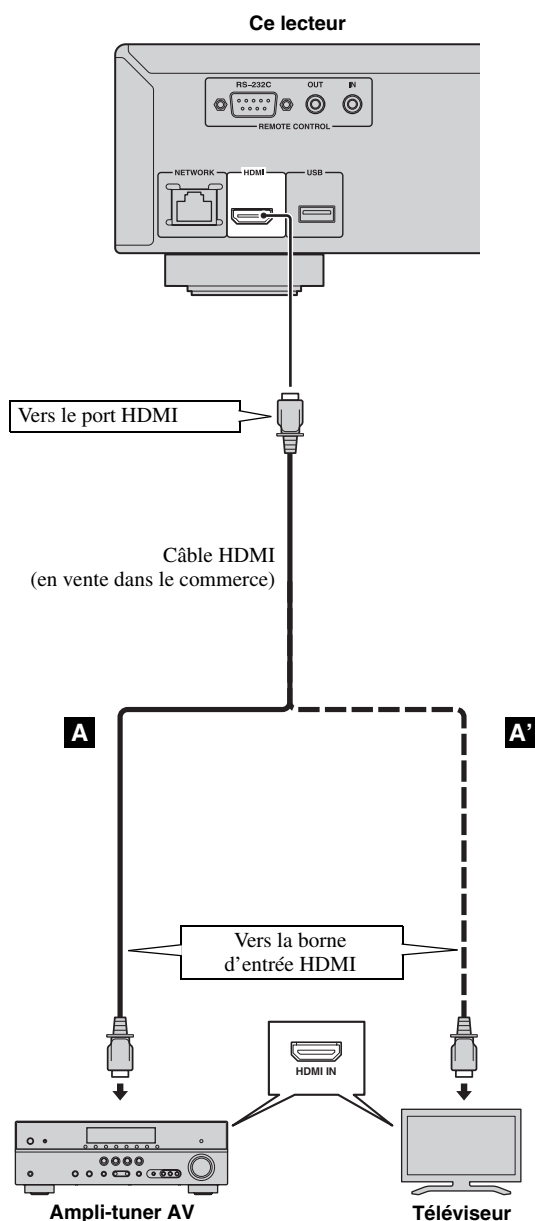

Astuces

- Si vous utilisez la fonction Contrôle HDMI, reportez-vous à la section « Contrôle HDMI » (p. 30).
- Pour en savoir plus sur le mode de sortie de la borne HDMI, reportez-vous à la section « HDMI » (p. 34).
- Si aucune image n'apparaît sur le téléviseur, reportez-vous à la section « GUIDE DE DÉPANNAGE » (p. 39).

■ Raccordement pour la lecture de disques Blu-ray 3D

La lecture de disques Blu-ray 3D sur ce lecteur requiert les raccordements et éléments suivants :

- Il vous faut un téléviseur et (le cas échéant) un ampli-tuner AV compatibles avec la lecture de supports vidéo 3D.
- Tous les éléments doivent être raccordés avec des câbles HDMI.
- Le disque Blu-ray doit offrir un contenu 3D.

CONNEXIONS VIDÉO

Raccordement aux connecteurs composante/vidéo

- Les connecteurs composante/vidéo vous offriront une image de qualité supérieure et une reproduction fidèle des couleurs.
- Reliez fermement chaque extrémité d'un câble vidéo composante (en vente dans le commerce) ou d'un câble RCA vidéo aux connecteurs COMPONENT ou au connecteur VIDEO.
- Reportez-vous à la page 36 pour en savoir plus sur les formats de sortie vidéo disponibles.

Attention !

Ne branchez pas ce lecteur sur une prise secteur tant que vous n'avez pas effectué tous les raccordements nécessaires.

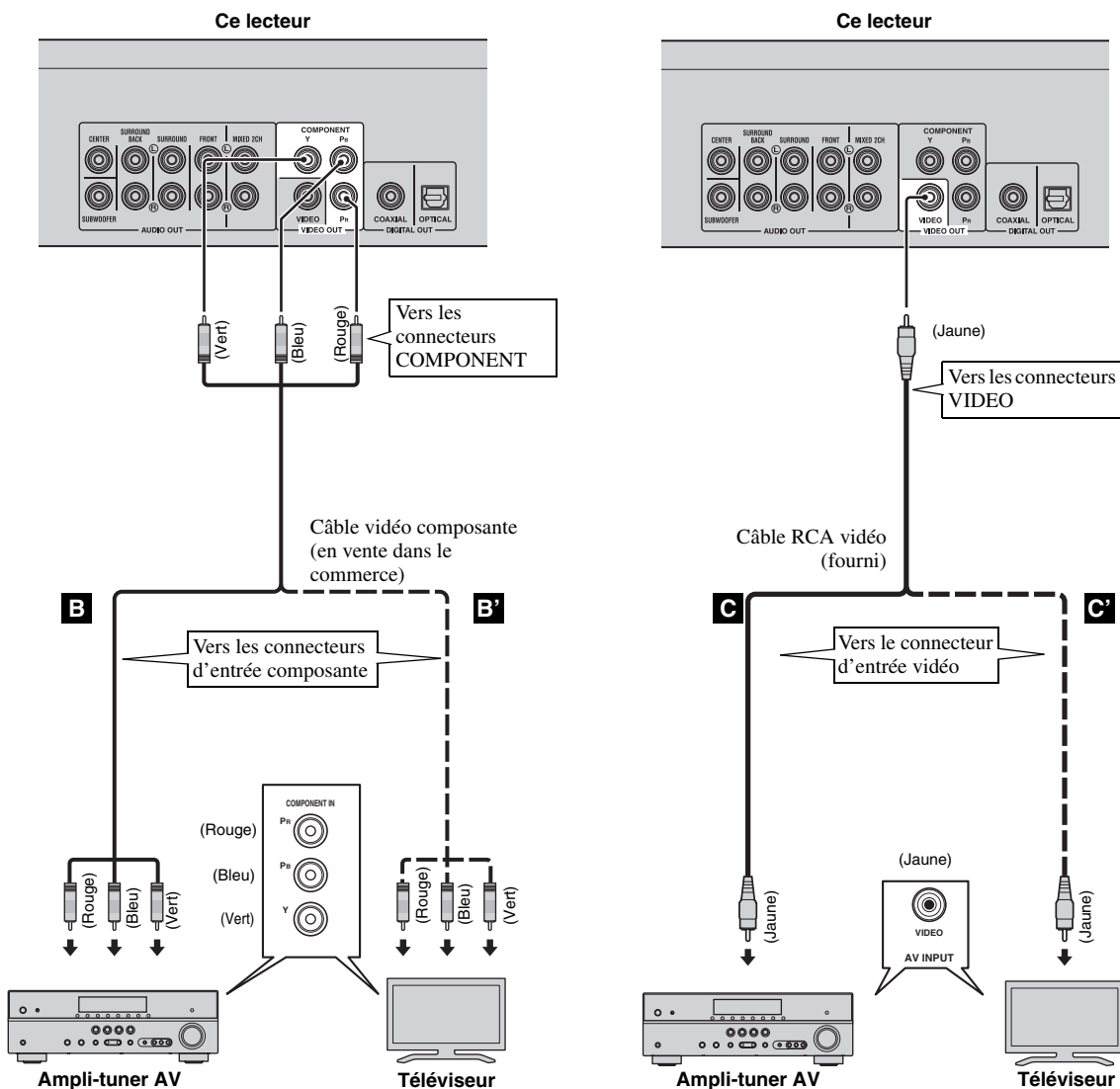

Remarques

- Si vous lisez l'image par le biais d'un magnétoscope, celle-ci peut être déformée en raison de la fonction de protection contre la copie.
- Pour lire des disques BD-3D sur ce lecteur, raccordez un ampli-tuner AV, un téléviseur et ce lecteur à l'aide de câbles HDMI. Reportez-vous à la page précédente.

CONNEXIONS AUDIO

■ Raccordement au connecteur audio numérique

- Vous pouvez raccorder votre équipement audio ou le téléviseur au connecteur COAXIAL ou à la borne OPTICAL.
- Reliez fermement chaque extrémité d'un câble audio numérique coaxial ou d'un câble optique (tous deux en vente dans le commerce) aux connecteurs audio numériques coaxiaux ou aux bornes audio numériques optiques appropriés.
- Reportez-vous à la page 35 pour en savoir plus sur les formats de sortie audio disponibles.

Attention !

Ne branchez pas ce lecteur sur une prise secteur tant que vous n'avez pas effectué tous les raccordements nécessaires.

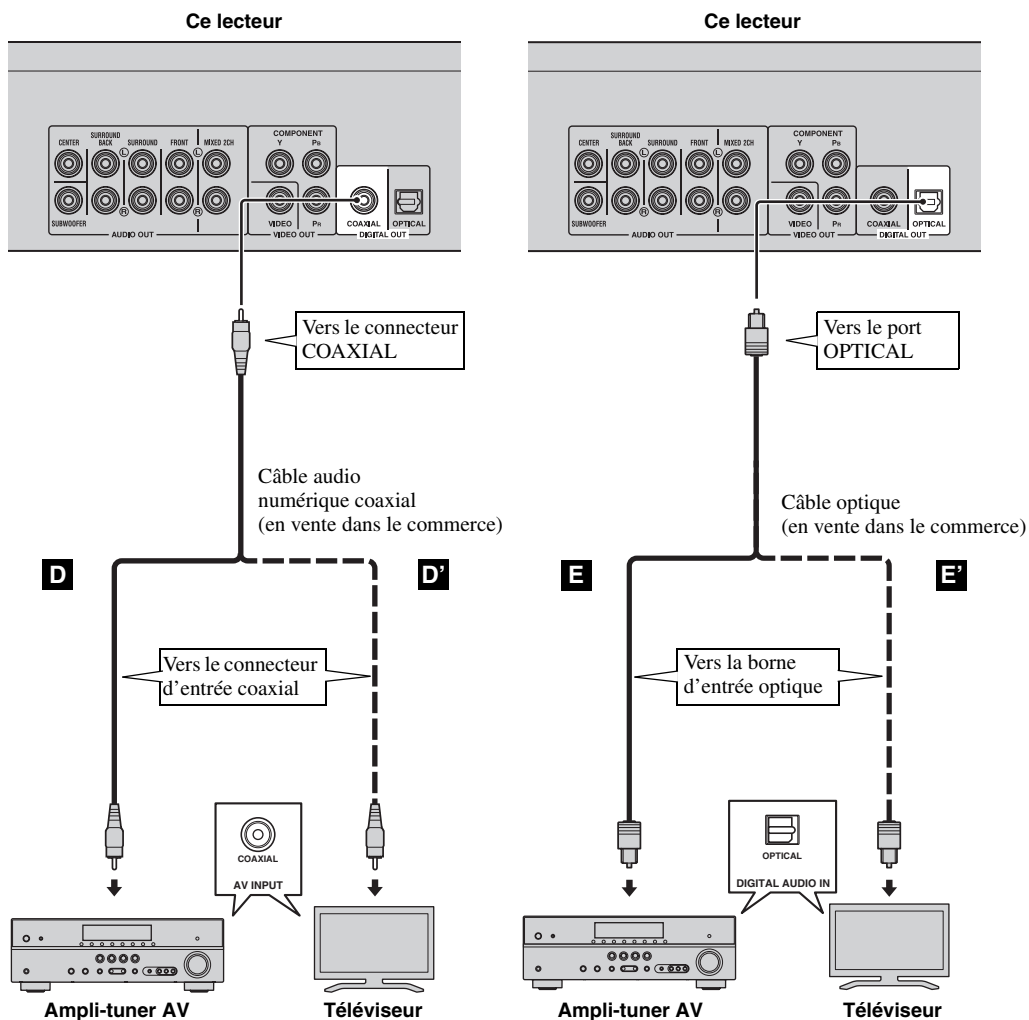

Astuce

- Pour en savoir plus sur le mode de sortie du connecteur COAXIAL ou de la borne OPTICAL, reportez-vous à la section « Coaxial/Optique » (p. 34).

Raccordement aux connecteurs audio

- Vous pouvez raccorder votre équipement audio ou le téléviseur aux connecteurs MIXED 2CH/7.1 canal surround.
- Reliez fermement les extrémités des câbles RCA audio (fournis et en vente dans le commerce) aux connecteurs MIXED 2CH ou aux connecteurs 7.1 canal surround.
- Reportez-vous à la page 35 pour en savoir plus sur les formats de sortie audio disponibles.
- Si vous voulez lire un SA-CD multicanal et un DVD audio, reliez des connecteurs 7.1 canal surround aux connecteurs d'entrée de votre ampli-tuner correspondant en utilisant des câbles RCA audio, en vente dans le commerce.

Attention !

Ne branchez pas ce lecteur sur une prise secteur tant que vous n'avez pas effectué tous les raccordements nécessaires.

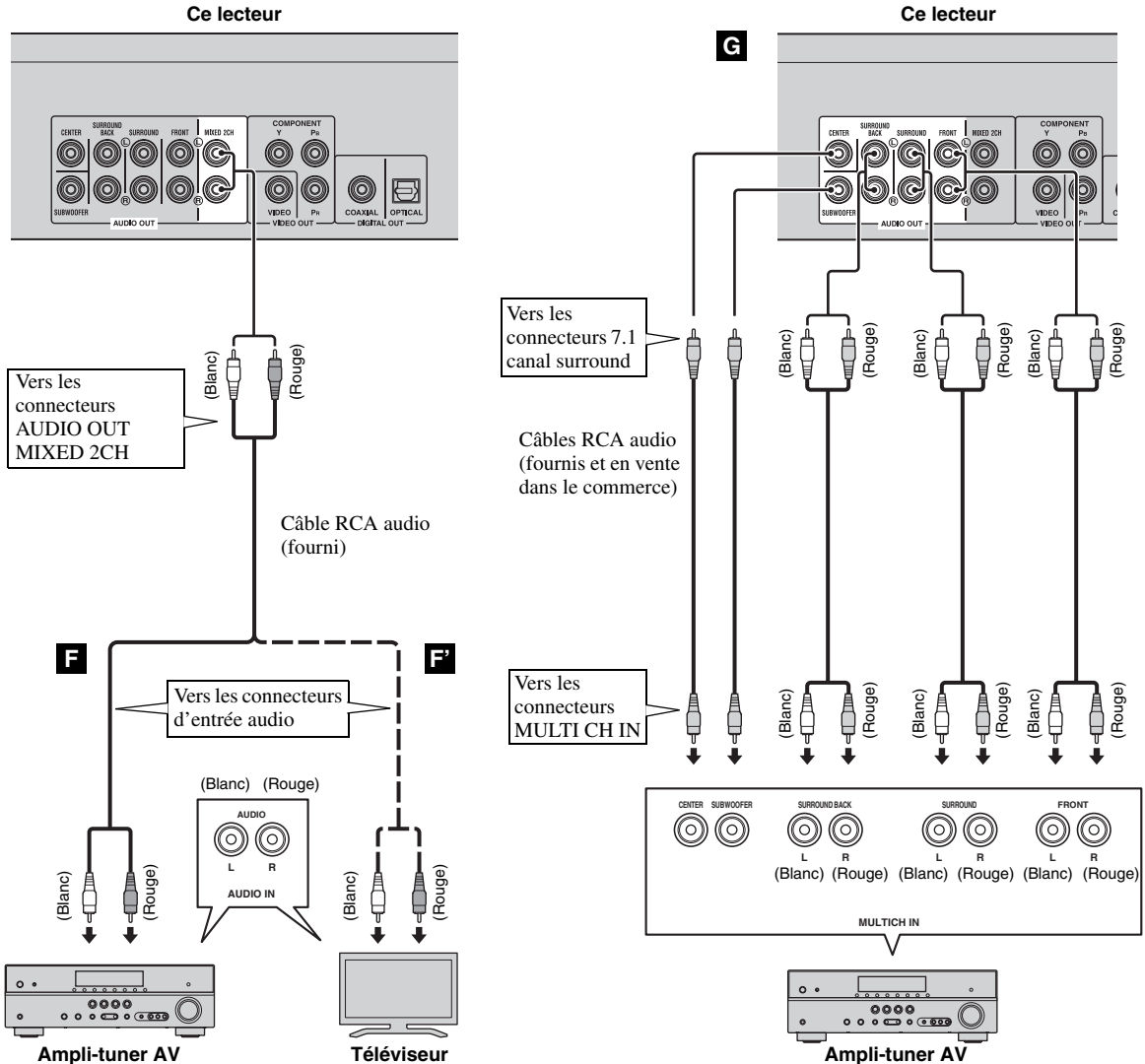

Astuces

- Vous pouvez raccorder un subwoofer directement au connecteur SUBWOOFER. Si vous raccordez un téléviseur directement à ce lecteur, raccordez un subwoofer actif, comme le Yamaha Active Servo Processing Subwoofer System, à ce connecteur.
- Pour reproduire le signal audio des connecteurs MIXED 2CH/7.1 canal surround, reportez-vous à la section « Configuration Haut-Parleur » (p. 34).

CONNEXION RÉSEAU ET USB

■ Raccordement aux ports NETWORK et USB

- Il est possible de lire le contenu d'un ordinateur en reliant ce lecteur à un réseau.
- La connexion à Internet vous donne accès à une grande variété de bonus interactifs lors de la lecture de disques compatibles BD-Live. Pour en savoir plus au sujet des fonctions BD-Live, reportez-vous à la page 26.
- Vous pouvez insérer une clé USB (de 2 Go ou plus, format FAT 32/16) pour BD Espace de stockage externe dans le port USB situé sur le panneau arrière (ou avant) du lecteur, dans le but de sauvegarder des données BD-Live ou d'effectuer la mise à niveau du logiciel de ce lecteur.
- Reliez fermement l'extrémité d'un câble réseau (en vente dans le commerce) au port NETWORK, et insérez une clé USB (en vente dans le commerce) dans le port USB.
- Utilisez exclusivement un câble réseau blindé à paire torsadée STP (Shielded Twisted Pair).
- Une connexion Internet haut débit (telle qu'illustrée ci-dessous) est nécessaire.
- Reliez l'autre extrémité du câble réseau au concentrateur/routeur haut débit.

Avant d'utiliser la clé USB

ATTENTION :

- Ne retirez pas la clé USB et ne débranchez pas le cordon d'alimentation tant que l'opération BD-Live (p. 26) ou la mise à niveau logicielle n'est pas terminée.
- N'utilisez pas de rallonge USB pour raccorder une clé USB au port USB du lecteur. L'utilisation d'une rallonge USB peut entraîner un dysfonctionnement du lecteur.

Remarque

- Yamaha ne saurait garantir que ce lecteur fonctionne avec toutes les marques de clés USB.

Remarques

- Une connexion Internet haut débit nécessite un abonnement auprès d'un fournisseur d'accès à Internet. Adressez-vous au fournisseur d'accès à Internet le plus proche pour en savoir plus.
- Reportez-vous au mode d'emploi de votre équipement, car la méthode de connexion et l'appareil raccordé peuvent différer selon votre environnement Internet.
- Utilisez un câble réseau/routeur compatible 10BASE-T/100BASE-TX.

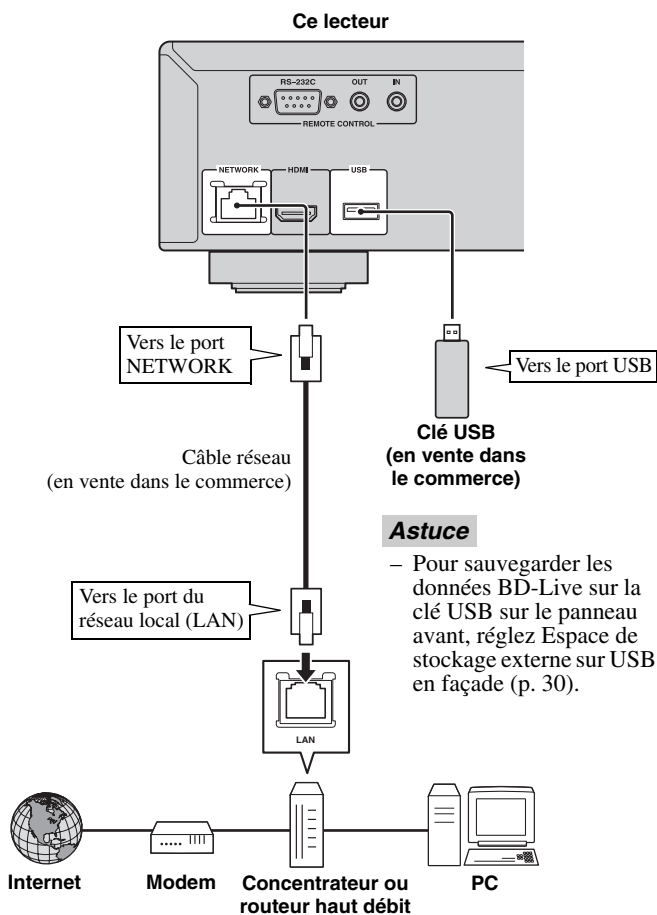

Après le raccordement

- Si vous souhaitez définir manuellement le paramètre de configuration Réseau, reportez-vous à la section « Réseau » (p. 32).
- Pour lire le contenu d'un ordinateur sur votre réseau, reportez-vous à la section « Utilisation d'un contenu du réseau » (p. 21).

AUTRES CONNEXIONS

■ Raccordement aux connecteurs REMOTE CONTROL

- Vous pouvez transmettre et recevoir les signaux de commande à distance grâce aux connecteurs REMOTE CONTROL (OUT/IN).
- Reliez fermement les extrémités des câbles mono avec fiches mini-jack de 3,5 mm (en vente dans le commerce) aux connecteurs REMOTE CONTROL (OUT/IN) appropriés.
- Si votre ampli-tuner AV est un produit Yamaha et peut transmettre des signaux de commande SCENE, vous pouvez commander le lecteur à l'aide de la fonction SCENE.

Attention !

Ne branchez pas ce lecteur sur une prise secteur tant que vous n'avez pas effectué tous les raccordements nécessaires.

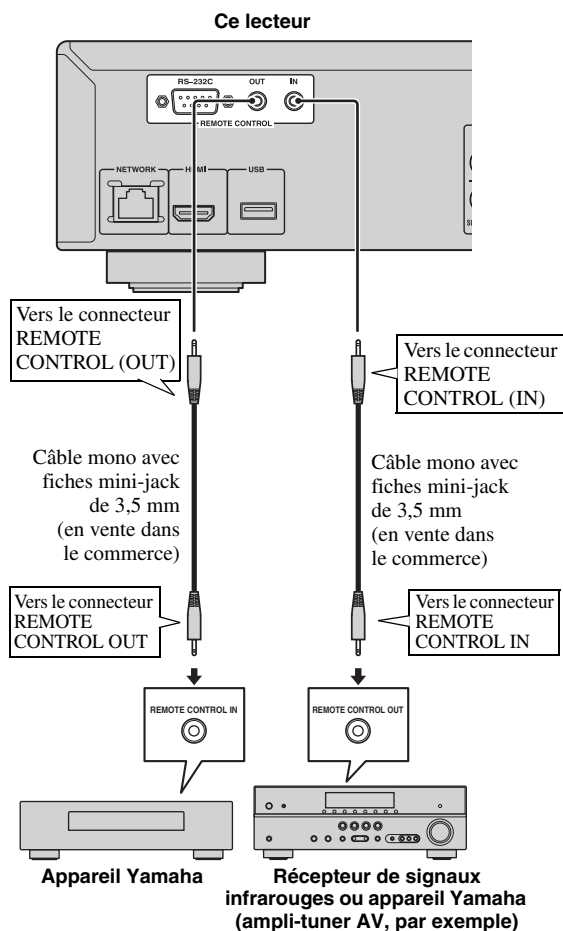

- Vous avez la possibilité de relier un appareil Yamaha (tel qu'un lecteur CD) disposant de la fonction SCENE au connecteur REMOTE CONTROL (OUT) de ce lecteur.
- Le port RS-232C est un port d'extension de contrôle pour un usage commercial. Contactez votre vendeur pour en savoir plus.

■ Branchement du cordon d'alimentation

- Après avoir effectué tous les raccordements nécessaires, branchez une extrémité du cordon d'alimentation fourni sur AC IN à l'arrière du lecteur, puis branchez l'autre extrémité du cordon sur une prise secteur.

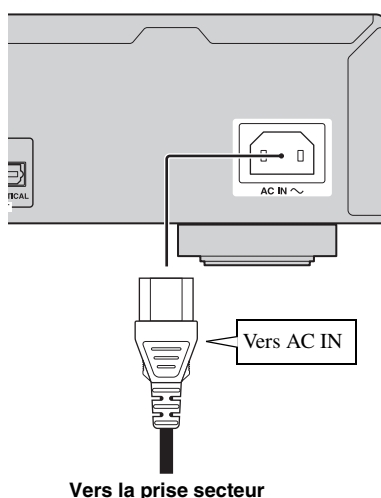

Remarque

- AFIN DE RÉDUIRE LES RISQUES D'ÉLECTROCUTION, NE TOUCHEZ PAS LES PIÈCES NON ISOLÉES DES CÂBLES LORSQUE LE CORDON D'ALIMENTATION EST BRANCHÉ.

Astuces

- Pour en savoir plus sur la fonction SCENE, reportez-vous au mode d'emploi de votre ampli-tuner AV Yamaha.

WIZARD INITIAL/INSTALLATION FACILE

■ Préconfiguration à l'aide de Wizard Initial/Installation facile

La fonction Wizard Initial/Installation facile permet de définir la langue, la résolution et le format d'image. L'écran Wizard Initial s'affiche lors de la première mise sous tension de ce lecteur juste après l'achat ou à la suite d'une mise à niveau. Vous pouvez procéder aux mêmes réglages à partir du menu **SETUP** → **Système** → **Installation facile**.

- 1 Dès que l'écran Installation facile apparaît, appuyez sur **ENTER** pour préconfigurer votre lecteur (Installation facile).

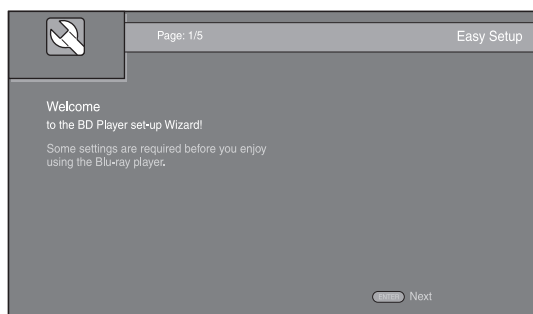

- 2 Appuyez sur **▲/▼** pour sélectionner la langue que vous souhaitez afficher à l'écran, puis appuyez sur **ENTER**.

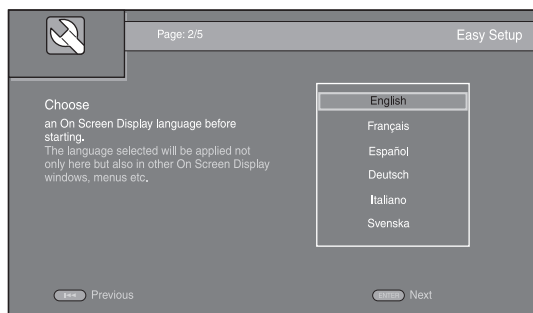

- 3 Appuyez sur **▲/▼** pour sélectionner la résolution qui convient, puis appuyez sur **ENTER**. Pour plus de détails à ce sujet, reportez-vous à la section « Résolution » (p. 33).

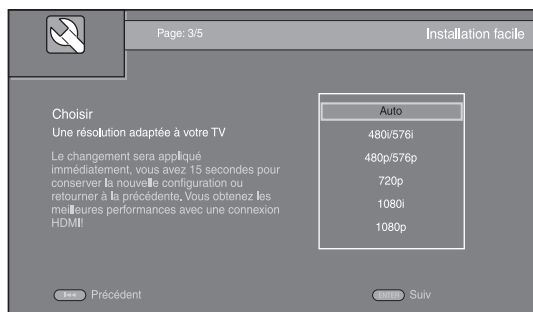

- 4 Appuyez sur **▲/▼** pour choisir le format d'image, puis appuyez sur **ENTER**. Pour plus de détails à ce sujet, reportez-vous à la section « Ecran TV » (p. 32). La procédure de préconfiguration (Installation facile) est terminée.

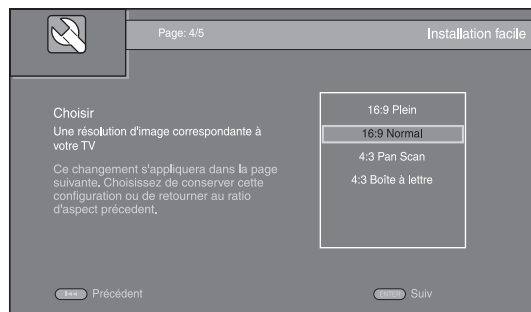

- 5 Appuyez sur **ENTER** pour quitter Installation facile.

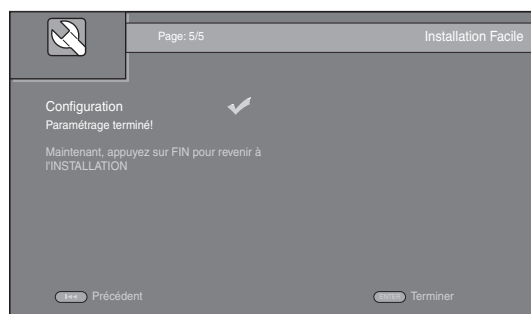

Remarques

- Si aucune image n'apparaît sur le téléviseur à l'issue de la procédure Wizard Initial/Installation facile, reportez-vous à la section « GUIDE DE DÉPANNAGE » (p. 39).
- Un avertissement concernant la lecture de supports vidéo 3D apparaît à la mise sous tension de ce lecteur. Appuyez sur **ENTER** pour faire disparaître le message ou sur **CLEAR** pour éviter qu'il s'affiche à nouveau (p. 30).

MENUS HOME/MEDIA

Les menus HOME et MEDIA permettent de passer en revue et lire des fichiers multimédia sur des disques de données, sur des clés USB et sur votre réseau.

Remarque

- Pour en savoir plus sur les types et formats de disque compatibles, reportez-vous à la page 3.



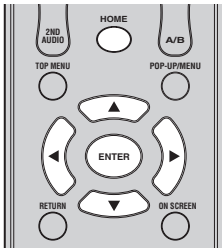

■ Lecture de photo/musique/vidéo

Opérations de base

- ▲/▼ : Déplacent la sélection (entrée en surbrillance).
- ◀ : Revient au dossier parent.
- ▶ : Active/désactive la sélection d'un dossier/fichier unique.
- HOME** : Accède à l'écran du menu HOME ou quitte cet écran.
- ENTER** : Confirme le dossier/fichier choisi.



Icônes affichées dans la partie supérieure du menu MEDIA

-  : Permet de lire le contenu du disque introduit dans le plateau ou d'afficher le contenu du disque de données.
-  : Permet d'afficher le contenu de la clé USB connectée au port USB.
-  : Permet de rechercher un serveur DLNA (p. 21) sur le réseau.
-  : Permet d'afficher le contenu du serveur DLNA reconnu.

Procédure de lecture des fichiers dans un dossier donné

Exemple : Sélection d'un fichier vidéo sur une clé USB

Remarque

- Arrêtez la lecture de la vidéo avant d'accéder à l'écran de menu MEDIA.

- 1 Appuyez sur **HOME** pour accéder à l'écran du menu HOME.
Appuyez sur ◀/▶ pour sélectionner MEDIA, puis appuyez sur **ENTER**.

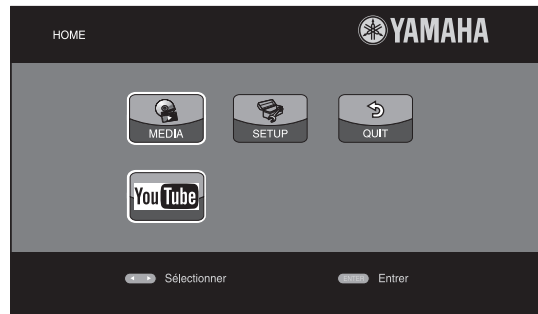

- 2 L'écran MEDIA apparaît.

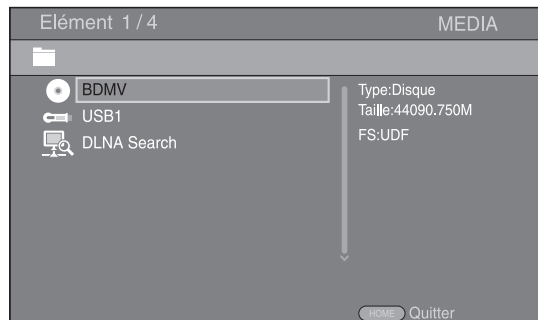

- 3 Sélectionnez la source du fichier que vous avez l'intention de lire, puis appuyez sur **ENTER**.

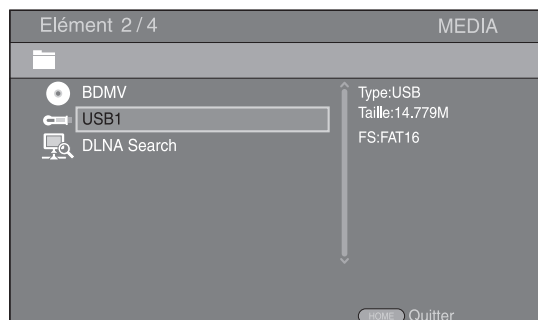

- 4 Sélectionnez le dossier qui vous intéresse (Photo, Musique, Vidéo ou AVCHD), puis appuyez sur **ENTER**. Pour revenir au dossier parent, appuyez sur ◀ ou sélectionnez .

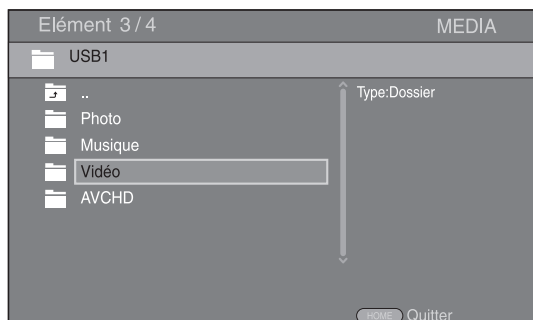

Remarque

- Seul le type de fichier choisi au cours de cette étape sera présenté à l'étape suivante. Si vous sélectionnez, par exemple, le dossier Photo, vous verrez uniquement des fichiers image par la suite. Si vous n'avez plus l'intention de lire des photos, il suffit de revenir à cette vue hiérarchique et de sélectionner un autre type de fichier.

- 5 Sélectionnez le(s) dossier(s) contenant le fichier à lire.

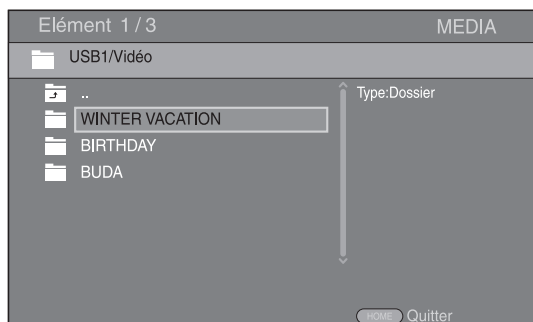

- 6 Sélectionnez le fichier à lire, puis appuyez sur **ENTER**.

Si le fichier sélectionné est un fichier vidéo, la lecture commence immédiatement.

S'il s'agit d'un fichier de musique, la lecture commence après l'affichage d'un écran d'état.

S'il s'agit d'un fichier image, le diaporama commence immédiatement.

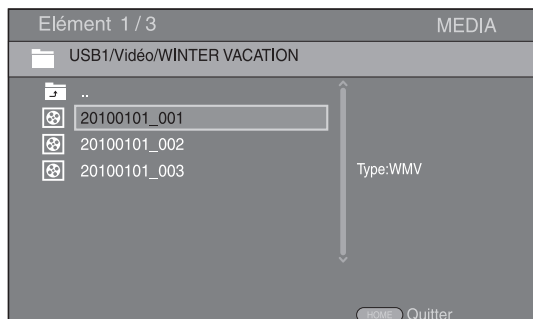

Astuce

- Pour présenter un diaporama avec un fond sonore, commencez par écouter la musique qui vous intéresse, puis appuyez sur **HOME** pour revenir à l'écran de menu HOME et sélectionnez le fichier image.

Remarque

- Selon le contenu du fichier affiché, vous risquez de ne pas pouvoir lancer la lecture.

Opérations de visualisation des photos

Lorsque vous visionnez des photos, les boutons de la télécommande fonctionnent de la façon suivante.

- : Arrête le diaporama et revient à l'explorateur de fichiers.
- ■ : Effectue une pause au cours du diaporama.
- ▶ : Lance la lecture du diaporama.
- ▶▶ : Passe à la photo suivante.
- ◀◀ : Passe à la photo précédente.
- ▶▶▶ : Accélère la vitesse de défilement du diaporama (3 incréments).
- ◀◀◀ : Ralentit la vitesse de défilement du diaporama (3 incréments).
- ▲ : Inverse une photo.
- ▼ : Crée une copie miroir d'une photo.
- ◀ : Fait pivoter une photo dans le sens contraire des aiguilles d'une montre.
- ▶ : Fait pivoter une photo dans le sens des aiguilles d'une montre.
- ZOOM** : Effectue un zoom avant/arrière (jusqu'à 3 incréments par zoom).
 - ▲/▼/◀/▶ : Effectue un panoramique en mode de zoom lorsque la taille de la photo est supérieure aux dimensions de l'écran.
- DIGEST** : Passe en mode d'aperçu sous forme de miniatures (p. 7). Dans ce mode de visualisation, accédez à la page suivante/précédente à l'aide des touches ◀◀◀/▶▶▶.

■ Utilisation d'un contenu du réseau

Ce lecteur est un lecteur multimédia numérique certifié DLNA. Cela signifie que vous pouvez gérer tout contenu à base de photos, musiques et vidéos stocké sur des serveurs DLNA de votre réseau domestique.

À propos de DLNA

DLNA (Digital Living Network Alliance) permet de partager facilement des données multimédia numériques par l'intermédiaire d'un réseau domestique. Vous pouvez, en outre, diffuser sur votre téléviseur le contenu numérique provenant d'un ordinateur (sur lequel vous avez installé le logiciel serveur DLNA) ou de tout autre appareil compatible DLNA via ce lecteur. Pour relier ce lecteur à votre serveur DLNA, il est nécessaire d'effectuer certains réglages au niveau du serveur DLNA ou de l'appareil utilisé. Pour en savoir plus, reportez-vous à la documentation de votre logiciel serveur DLNA ou de l'appareil DLNA.

Lecture d'un contenu partagé

- 1 Pour lire des fichiers sur votre ordinateur, installez un logiciel serveur DLNA, tel que Windows Media Player 12, et partagez les fichiers en question.
- 2 Allumez l'ordinateur sur lequel vous avez installé le logiciel serveur DLNA ou l'appareil DLNA relié à votre réseau domestique.
- 3 Appuyez sur **HOME** pour afficher l'écran de menu HOME. Puis sélectionnez MEDIA pour accéder au menu MEDIA. La liste des serveurs DLNA connectés est présentée à l'écran.

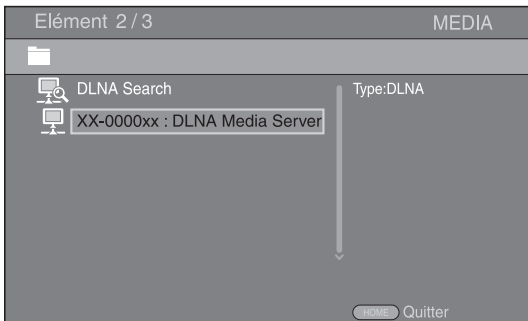

Remarques

- Si votre serveur DLNA n'est pas répertorié, choisissez la fonction DLNA Search pour le rechercher.
 - Selon le serveur DLNA utilisé, il est possible que vous deviez autoriser l'utilisation de ce lecteur à partir du serveur.
 - Pour lire le fichier sur le serveur DLNA, il est indispensable d'utiliser le même point d'accès pour connecter ce lecteur et le serveur.
 - L'exécution des fichiers peut poser des problèmes de compatibilité en raison des restrictions liées aux caractéristiques des fichiers et du serveur DLNA.
- 4 Sélectionnez le fichier que vous avez l'intention de lire.

Remarques

- Les conditions de fonctionnement de votre réseau domestique peuvent avoir une incidence sur le mode d'exécution et la qualité de lecture du fichier.
- Le partage des fichiers provenant de supports amovibles (tels que des clés USB ou un lecteur DVD de votre serveur multimédia) risque de poser des problèmes.

UTILISATION DES SERVICES RÉSEAU

Vous pouvez à tout moment regarder des vidéos disponibles sur le réseau suivant.

- YouTube

Remarques

- L'accès aux contenus proposés par des tiers nécessite une connexion internet haut débit et peut en outre requérir un compte utilisateur ainsi qu'un abonnement payant.
- Les contenus offerts par ces services tiers peuvent être modifiés, interrompus ou suspendus à tout moment et cela sans avis préalable; Yamaha décline toute responsabilité liée à de tels changements.
- Certains contenus pourraient être disponibles uniquement dans certains pays et dans certaines langues.
- Yamaha ne garantit pas que ces services de contenus resteront offerts ou disponibles pour une durée définie, et toute garantie de ce type, explicite ou implicite, est exclue.

LECTURE DE VIDÉOS SUR YouTube™

Ce lecteur vous permet de regarder les vidéos disponibles sur le site internet YouTube.

Ces services peuvent être modifiés sans préavis.

- 1 Appuyez sur **HOME** pour afficher l'écran de menu HOME.

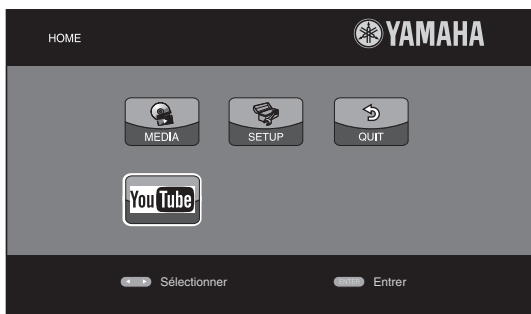

Astuce

- La configuration de l'écran de menu HOME pourrait varier selon le modèle.

- 2 Appuyez sur ▲/▼/◀/▶ pour sélectionner YouTube, puis appuyez sur **ENTER**.

Astuce

- Pour revenir à l'écran de menu HOME, appuyez sur **RETURN**.

MODE DE LECTURE AVANCÉ

Cette section traite de la lecture des disques BD et DVD vendus dans le commerce, des SA-CD, CD et des disques DVD-RW/R enregistrés.

Remarque

- Les opérations de lecture de base sont décrites à la page 6.

■ Menu à l'écran

Pour afficher ce menu, appuyez sur la touche **ON SCREEN**. Il suffit ensuite d'appuyer sur **▲/▼/◀/▶** pour passer d'une option à l'autre, puis d'appuyer sur **ENTER** pour agir sur la fonction en question.

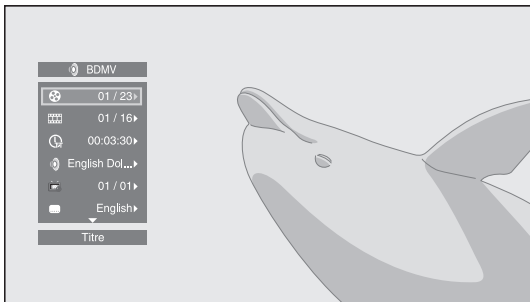

Le menu à l'écran contient les options suivantes.

Titre **BD** **DVD** **VIDEO** : Indique le numéro du titre en cours de lecture. Il suffit de sélectionner le titre qui vous intéresse pour y accéder directement.

Chapitre **BD** **DVD** **VIDEO** : Indique le numéro du chapitre en cours de lecture. Il suffit de sélectionner le chapitre qui vous intéresse pour y accéder directement.

Plage/Fichier **CD** **VIDEO** **MUSIC** **PHOTO** : Indique le numéro de la piste ou du fichier en cours de lecture. Il suffit de sélectionner la piste ou le fichier qui vous intéresse pour y accéder directement.

Heure **BD** **DVD** **CD** **VIDEO** **MUSIC** : Affiche la durée de lecture. Sélectionnez le type d'information qui vous intéresse :

- Durée de lecture écoulée de la piste ou du titre/chapitre/disque/fichier
- Durée de lecture restante de la piste ou du titre/chapitre/disque/fichier

Mode/Modèle de lecture

DVD **CD** **VIDEO** **MUSIC** **PHOTO** : Indique le mode de lecture actuel. Vous avez le choix entre trois modes de lecture :

CD

- Normal : Lecture normale.
- Aléatoire : Lecture aléatoire sans répétition.
- Random : Lecture aléatoire avec répétition.

DVD

- Normal
- Lecture Aléatoire CH (chapitre)
- Lecture Aléatoire TT (titre)
- Lecture aléatoire
- Aléatoire CH (chapitre)
- Aléatoire TT (titre)
- Aléatoire Totalité

VIDEO MUSIC PHOTO

- Normal
- Lecture Aléatoire F (dossier)
- Lecture aléatoire
- Random F (dossier)
- Aléatoire Totalité

Audio **BD** **DVD** **VIDEO** : Indique la langue ou le signal de diffusion audio du disque BD/DVD actuellement sélectionné. Vous pouvez sélectionner le type de son de votre choix.

Angle **BD** **DVD** : Indique le numéro de l'angle de vue actuellement sélectionné. Si la vidéo est enregistrée sous plusieurs angles de prise de vue, vous êtes libre d'en changer.

Sous-titres **BD** **DVD** **VIDEO** : Indique la langue des sous-titres actuellement sélectionnée le cas échéant.

le style de Sous-titres **BD** : Indique le style des sous-titres actuellement sélectionné. Cette fonction concerne uniquement les sous-titres externes de fichier vidéo. Choisissez le style de texte des sous-titres qui vous intéresse.

Bitrate **BD** **DVD** **CD** **VIDEO** **MUSIC** : Indique le débit binaire du signal audio/vidéo.

Deuxième Vidéo **BD** : Active/désactive la fonction d'incrustation (image dans l'image) (p. 6).

Deuxième Audio **BD** : Active/désactive les données audio secondaires (p. 6).

Recherche instantanée

BD **DVD** **CD** **VIDEO** **MUSIC** : Effectue un saut de 30 secondes.

Relecture instantanée

BD **DVD** **CD** **VIDEO** **MUSIC** : Permet de revenir 10 secondes en arrière dans la vidéo.

Diaporama **PHOTO** :

Indique la vitesse du diaporama. Vous avez le choix entre trois vitesses différentes de la plus lente à la plus rapide : Ralenti/Moyen/Rapide.

Transitions **PHOTO** : Indique la façon dont les photos sont présentées à l'écran. Vous pouvez changer le type de transition selon l'effet voulu.

Code Page **VIDEO** : Sélectionne le code de caractère du sous-titre ajouté à la vidéo DivX (p. 41).

■ Menu d'état

Ce menu propose différents réglages, tels que les sous-titres, l'angle de vue ou le numéro du titre, du chapitre, ou de la piste en cours de lecture. Pour afficher le menu d'état, appuyez sur la touche **STATUS**. Ce menu contient les sous-menus suivants.

BD DVD VIDEO

Exemple : Icônes affichées lors de la lecture d'un disque BD

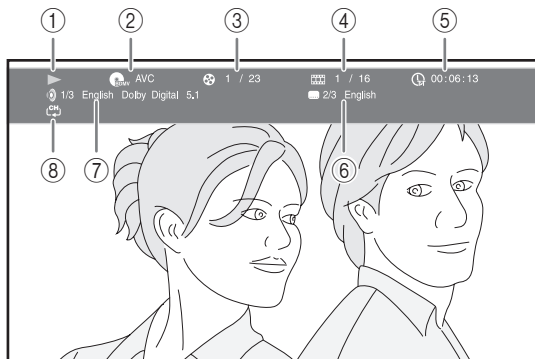

- ① ▶ (Lecture en cours)
- ② (Icône du type de disque/fichier vidéo)
- ③ (Numéro du titre en cours de lecture) : Vous pouvez passer directement au titre voulu à l'aide de la touche **SEARCH** (p. 8).
- ④ (Numéro du chapitre en cours de lecture) : Vous pouvez passer directement au chapitre voulu à l'aide de la touche **SEARCH** (p. 8).
- ⑤ (Durée de lecture écoutée) : Vous pouvez passer directement au moment voulu à l'aide de la touche **SEARCH** (p. 8).
- ⑥ (Sous-titre actuellement sélectionné) : Vous pouvez changer la langue des sous-titres à l'aide de la touche **SUBTITLE**.
- ⑦ (Son actuellement sélectionné) : Vous pouvez changer la langue de diffusion ou le format audio à l'aide de la touche **AUDIO**.
- ⑧ (Mode de répétition) : Affiche le mode de répétition actuel (p. 8).

DVD CD MUSIC

Exemple : Icônes affichées lors de la lecture d'un fichier de musique

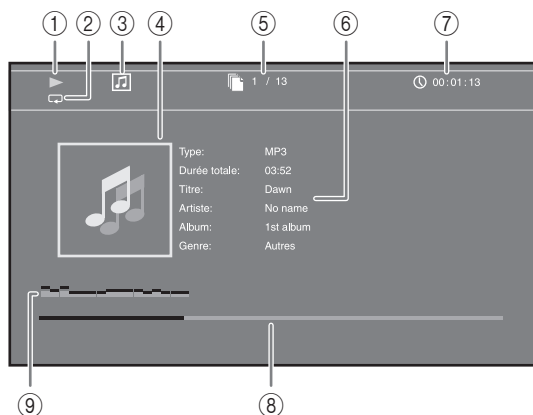

- ① ▶ (Lecture en cours)
- ② (Mode de répétition) : Affiche le mode de répétition actuel (p. 8).
- ③ (Icône du type de disque/fichier de musique)
- ④ (Illustration) **MUSIC** : Affiche une des images du fichier, si le fichier en contient.
- ⑤ (Numéro de la piste ou du fichier en cours de lecture) : Vous pouvez passer directement à la piste voulue à l'aide de la touche **SEARCH** (p. 8).
- ⑥ (Informations) **MUSIC** : Affiche des informations relatives à la musique, si le fichier en contient.
- ⑦ (Durée de lecture écoutée) : Vous pouvez passer directement au moment voulu à l'aide de la touche **SEARCH** (p. 8).
- ⑧ (Barre de progression) **MUSIC** : Affiche le niveau de progression de la chanson en cours.
- ⑨ (Compteur de niveau audio) : indique le niveau de volume actuel.

PHOTO



- ① ▶ (Lecture en cours)
- ② (Icône du fichier d'image)
- ③ (Numéro du fichier en cours d'affichage)
- ④ (Mode de répétition) : Affiche le mode de répétition actuel (p. 8).
- ⑤ (Vitesse du diaporama)

■ Utilisation de la fonction

Signet **DVD** **VIDEO**

Vous pouvez repérer un point précis de la vidéo à l'aide d'un Signet. Une fois le Signet créé, cette fonction permet d'accéder directement au point correspondant de la vidéo. Vous avez la possibilité de définir un maximum de 12 signets.

- 1 Appuyez sur **MARKER** en cours de lecture du film pour insérer un Signet. Le numéro et l'état du Signet sont automatiquement affichés.



- 2 Après avoir défini un Signet, appuyez sur la touche **DIGEST** pour afficher la barre de sélection Signet.



- 3 Appuyez sur **◀/▶** pour sélectionner le Signet auquel vous souhaitez accéder, puis appuyez sur **ENTER**. Pour supprimer le Signet sélectionné, appuyez sur **CLEAR**.

Remarque

- Une fois la lecture terminée (après avoir éjecté le disque ou appuyé deux fois sur **■**, par exemple), les signets que vous aviez définis sont automatiquement effacés.

■ Programmation de l'ordre de lecture **DVD** **CD**

Il est possible de programmer l'ordre de lecture des pistes d'un disque audio ou des chapitres d'un DVD.

Appuyez sur **PROGRAM** en cours de lecture pour afficher la fenêtre PROGRAMME.

Vous avez la possibilité de programmer un maximum de 15 pistes/chapitres.

Exemple : Programmation de l'ordre de lecture des pistes d'un CD

- 1 Appuyez sur **PROGRAM** en cours de lecture.

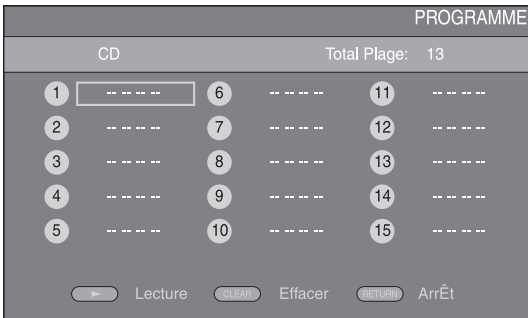

- 2 Appuyez sur **ENTER** pour programmer l'ordre de lecture. Dans le cas d'un disque audio, appuyez sur **▲/▼** pour sélectionner chacune des pistes dans l'ordre où vous souhaitez les lire, puis appuyez sur **ENTER**. Dans le cas d'un disque DVD vidéo, sélectionnez des titres (représentés par les lettres TT) et des chapitres (représentés par les lettres CH) au lieu de pistes. Pour retirer une piste de la liste programmée, sélectionnez la piste, puis appuyez sur **CLEAR**. Pour annuler la lecture du programme, appuyez sur **RETURN**.

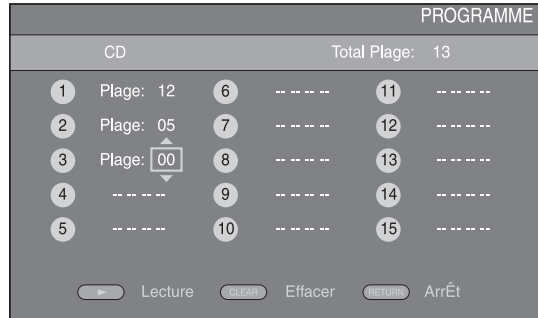

- 3 Une fois l'ordre de lecture établi, appuyez sur **▶** pour valider et commencer la lecture du programme.
- 4 Pour annuler la lecture d'un programme, appuyez deux fois sur **■**.





■ Utilisation de la fonction de recherche

BD **DVD** **CD** **VIDEO** **MUSIC**



Cette fonction permet d'accéder directement à un point précis du support en cours de lecture.

- 1 Appuyez sur **SEARCH** en cours de lecture. Cela a pour effet d'afficher la barre d'état.
- 2 Appuyez sur **▲/▼/◀/▶** pour sélectionner l'une des entrées suivantes, puis appuyez sur **ENTER**.



BD **DVD** :

- Numéro du titre (symbolisé par )
- Numéro du chapitre (symbolisé par )
- Durée du titre écoulee (symbolisée par )
- Durée du chapitre écoulee (symbolisée par )

CD :

- Numéro de la piste (symbolisé par )
- Durée de la piste écoulee (symbolisée par )
- Durée du disque écoulee (symbolisée par )

VIDEO **MUSIC** :

- Numéro du fichier (symbolisé par )
- Durée du fichier écoulee (symbolisée par )

- 3 Appuyez sur **▲/▼** ou sur les touches numériques pour choisir/ajuster la valeur de l'entrée en surbrillance, puis appuyez sur **ENTER** pour accéder au point correspondant.
- 4 Pour fermer la barre d'état, appuyez sur **STATUS**.

■ Utilisation des fonctions BONUSVIEW™ et BD-Live™

Ce lecteur prend en charge les fonctions de lecture BONUSVIEW (p. 41) (BD-ROM Profil 1 Version 1.1) et BD-Live (p. 41) (BD-ROM Profil 2).

Remarque

- Les fonctions et la méthode de lecture varient en fonction du disque. Pour en savoir plus, reportez-vous aux instructions figurant sur le disque ou sur le mode d'emploi fourni.

■ Utilisation de la fonction d'incrustation (lecture audio/ vidéo secondaire)

Si vous disposez d'un disque BD vidéo contenant des données audio et vidéo secondaires compatibles avec la fonction d'incrustation (image dans l'image), vous avez la possibilité de lire ces données dans un coin de l'écran en même temps que le contenu principal.

Image principale Image secondaire

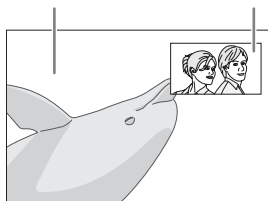

Lorsque le symbole Marque PIP (PIP) ou Deuxième Marque Audio (A) est affiché, appuyez sur PIP pour activer/désactiver la fonction d'incrustation (image dans l'image).

Remarques

- Pour écouter les données audio secondaires, n'oubliez pas de régler le paramètre de Sortie audio (Coaxial/Optique ou HDMI) sur PCM ou Reencode (p. 34).
- Sur certains disques, il peut être nécessaire d'activer en plus les données audio secondaires dans le menu supérieur du disque (p. 7).
- Le son et l'image secondaires en incrustation peuvent être lus et supprimés automatiquement en fonction du contenu. Les zones affichables peuvent également être limitées.

■ Utilisation de la fonction BD-Live™

1. Définissez les paramètres de configuration du réseau (p. 32).

2. Connectez la clé USB à ce lecteur (p. 16).

Les données BD-Live sont sauvegardées sur la clé USB connectée à ce lecteur. Pour bénéficier de ces fonctions, insérez une clé USB (de 2 Go ou plus, format FAT 32/16) compatible USB 2.0 haut débit (480 Mbits/s) sur la borne USB sélectionnée avec Espace de stockage externe (p. 30). Le réglage par défaut correspond à la borne USB situé sur le panneau arrière.

- Un dossier BUDA est créé automatiquement sur la clé USB, si besoin est.
- Si l'espace de stockage est insuffisant, les données ne seront pas copiées/téléchargées. Dans ce cas, supprimez des données inutiles ou utilisez une nouvelle clé USB.
- Le chargement des données peut prendre un certain temps (lecture/écriture).

Remarques

- Yamaha ne saurait garantir que ce lecteur fonctionne avec toutes les marques de clés USB.
- N'utilisez pas de rallonge USB pour raccorder une clé USB au port USB du lecteur. L'utilisation d'une rallonge USB peut entraîner un dysfonctionnement du lecteur.

3. Lancez la lecture du disque.

4. Exécutez BD-Live conformément aux instructions du disque.



Remarques

- Suivez les consignes fournies dans la notice du disque BD pour lire les contenus BD-Live, etc.
- Pour tirer parti des fonctions BD-Live, effectuez la connexion au réseau (p. 16) et définissez les paramètres de configuration Réseau (p. 32).
- Reportez-vous à la section « Connexion BD-Live » (p. 32) si vous souhaitez restreindre l'accès aux contenus BD-Live.
- Le temps nécessaire pour télécharger les programmes en ligne sur la clé USB connectée à ce lecteur varie selon la vitesse de votre connexion Internet et le volume des données de ces programmes.
- Les programmes BD-Live fournis via Internet ne pourront peut-être pas afficher la connexion en fonction du statut du fournisseur (mise à jour). Dans de tels cas, retirez le disque et essayez à nouveau.
- Si l'écran BD-Live n'apparaît après avoir sélectionné la fonction BD-Live dans le menu du disque BD, il se peut que l'espace disponible sur la clé USB ne soit pas suffisant. Dans ce cas, éjectez le disque du lecteur et effacez des données sur la clé USB à l'aide du menu « Formater » dans « Espace de stockage externe » (p. 30).

MENU SETUP

Le menu SETUP offre différents réglages audio/vidéo des fonctions au moyen de la télécommande.

| Menu/sous-menu | Paramètre | Description | Page |
|---------------------------------------------------------------------------------------------------------------|---------------------------------------------------------------------------|------------------------------------------------------------------------------------------------------------------------------------------------------------------------|------|
|  Réglages Généraux | Système | | |
| | Economiseur d'écran | Permet d'activer/désactiver l'économiseur d'écran. | 30 |
| | Lecture automatique du disque | Configure le lecteur afin de démarrer automatiquement la lecture du disque. | 30 |
| | Contrôle HDMI | Configure le lecteur afin de recevoir le signal de commande en provenance de la télécommande de votre téléviseur/ ampli-tuner AV. | 30 |
| | Pilotage réseau | Permet d'activer/désactiver le contrôle par Ethernet. | 30 |
| | Insérer les paramètres par défaut | Rétablit tous les paramètres par défaut à l'exception du paramètre Sécurité. | 30 |
| | Mettre à niveau | Lance la mise à niveau du lecteur. | 30 |
| | Installation facile | Permet de définir la langue, la résolution et le format d'image. | 30 |
| | Espace de stockage externe | Affiche l'état de Espace de stockage externe (p. 30), formate Espace de stockage externe et sélectionne le port USB à l'avant/arrière pour Espace de stockage externe. | 30 |
| | 3D Message de la Réécoute | Affiche un avertissement concernant la lecture de supports vidéo 3D à la mise sous tension de ce lecteur. | 30 |
| | Langue | | |
| | Affichage à l'écran | Permet de choisir la langue des menus ou messages affichés à l'écran. | 31 |
| | Menu | Permet de choisir la langue préférée pour le menu du disque. | 31 |
| | Audio | Permet de choisir la langue préférée pour les données audio. | 31 |
| | Sous-titres | Permet de choisir la langue préférée pour les sous-titres. | 31 |
| | Playback | | |
| | Sous-titres pour malentendants | Permet d'activer/désactiver la fonction de sous-titrage pour les malentendants (appelée Closed Caption). | 31 |
| | Marque Angle | Permet d'afficher le symbole d'angle de vue (Marque Angle) lors de la lecture de disques BD/DVD contenant des scènes prises sous plusieurs angles. | 31 |
| | Marque PIP | Permet d'afficher le symbole d'image dans l'image (Marque PIP) lors de la lecture de disques BD/DVD offrant cette possibilité. | 31 |
| | Deuxième Marque Audio | Permet d'afficher le symbole de données audio secondaires (Deuxième Marque Audio) lors de la lecture de disques BD/DVD contenant ce type de données. | 31 |
| | DivX(R) VOD DRM | Permet d'afficher le code d'enregistrement des films au format DivX(R). | 31 |
| | Mode DVD-audio | Configure le mode DVD audio sur DVD audio/DVD vidéo. | 31 |
| | Sécurité | | |
| | Modification du mot de passe | Permet de changer le mot de passe pour les paramètres Contrôle Parental et Code pays. | 31 |
| | Contrôle Parental | Permet de régler le paramètre Contrôle Parental en fonction du contenu du disque. | 31 |
| | Code pays | Permet de définir votre Code pays. | 31 |
| | Réseau | | |
| | Connexion Internet | Permet d'activer ou désactiver la connexion Internet (Permettre/Désactivé). | 32 |
| | Information | Permet d'afficher un écran d'informations au sujet du réseau. | 32 |
| | Test de connexion | Permet d'effectuer un test de connexion au réseau. | 32 |
| | Configuration IP | Permet de régler le paramètre IP sur Auto/Manuel. | 32 |
| | Connexion BD-Live | Permet de régler la connexion BD-Live sur Autorisé/ Partiellement autorisé/Interdit. | 32 |
| DLNA | Permet d'activer ou de désactiver la fonction DLNA (Permettre/Désactivé). | 32 | |
| Paramètres Proxy | Permet de configurer le paramètre proxy. | 32 | |

| Menu/sous-menu | Paramètre | Description | Page | |
|--------------------------------------------------------------------------------------------------------------|---------------------------------------------------------------------------------------------------------------------|----------------------------------------------------------|-----------------------------------------------------------------------------------------------------------------------|----|
|  Paramètres vidéo | TV | Sortie 3D | Permet de choisir le mode vidéo 3D ou 2D. | 32 |
| | | Ecran TV | Permet de régler le format d'écran du téléviseur raccordé ainsi que la sortie vidéo. | 32 |
| | | Résolution | Permet de sélectionner la résolution de la sortie vidéo. | 33 |
| | | Système TV | Permet de changer Système TV entre NTSC/PAL/Multi. | 33 |
| | | Espace de couleur | Permet de changer Espace de couleur entre RGB/YCbCr 4:4:4/YCbCr 4:2:2/Full RGB. | 33 |
| | | HDMI Deep Color | Permet de changer HDMI Deep Color entre 30 bits/36 bits/Non. | 33 |
| | | HDMI 1080p 24Hz | Permet d'activer/désactiver le paramètre HDMI 1080p 24Hz. | 33 |
| | | Synchronisation audio/vidéo | Modifie le retard entre la vidéo et l'audio, par exemple si la voix et le mouvement de la bouche sont désynchronisés. | 33 |
| | Processus Vidéo | Video Mode | Règle la perception visuelle de l'image. | 33 |
| | | Ajustement de la couleur | Permet de régler les paramètres Luminosité/Saturation/Nuance pour chaque couleur. | 33 |
| | | Contrast automatique | Règle le contraste afin d'optimiser l'image lue. | 33 |
| | | Réduction de bruit | Permet de régler le niveau de Réduction de bruit. | 33 |
| Désentrelacement vidéo | | Permet de régler la manière de détecter le signal vidéo. | 33 | |
|  Paramètres audio | Sortie audio | Coaxial/Optique | Permet de choisir le mode de sortie du connecteur COAXIAL/OPTICAL, Bitstream/PCM/Reencode/Non. | 34 |
| | | HDMI | Permet de choisir le mode de sortie du connecteur HDMI, Bitstream/PCM/Reencode/Non. | 34 |
| | | Echantillonnage Inférieur | Permet de choisir la fréquence de sous-échantillonnage du signal audio numérique : 48k/96k/192k. | 34 |
| | | DRC | Permet d'activer/désactiver la fonction DRC (Dynamic Range Compression). | 34 |
| | Sortie SACD | Priorité SACD | Sélectionne le contenu lors de la lecture d'un SA-CD hybride. | 34 |
| | | Sortie HDMI | Permet de choisir le mode de sortie du connecteur HDMI, DSD/PCM, lors de la lecture d'un SA-CD. | 34 |
| | Configuration Haut-Parleur | Configuration | Permet de configurer la sortie audio des connecteurs 7.1 canal surround. | 34 |
| | | Mixage en 2 canaux stéréo | Règle la méthode de mixage sur 2 canaux analogiques. | 34 |
| | Post process | UpMix | Reproduit en multicanal le signal audio 2 canaux. | 34 |
| |  Système d'information | | Permet d'afficher la version logicielle et l'adresse MAC (p. 42). | 34 |

■ Exemple d'utilisation du menu SETUP

Les réglages du lecteur se font à partir de l'écran du menu SETUP. Vous trouverez ci-dessous des explications sur les opérations de base du menu SETUP.

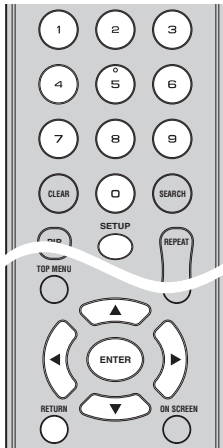

Exemple : Réglage du paramètre Contrôle Parental

Remarque

- Certaines fonctions ne peuvent pas être réglées en cours de lecture. Pour pouvoir les configurer, appuyez deux fois sur le bouton **■** afin d'arrêter complètement la lecture.

1. Affichez l'écran du menu SETUP.

Appuyez sur la touche **SETUP** pour afficher l'écran du menu SETUP.

Appuyez sur **◀/▶** pour sélectionner Réglages Généraux, puis appuyez sur **ENTER** ou **▼**.

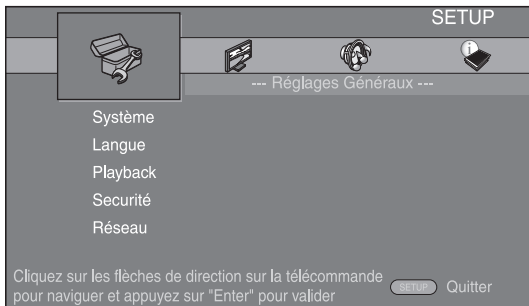

2. Sélectionnez un sous-menu.

Appuyez sur **▲/▼** pour sélectionner Sécurité, puis appuyez sur **ENTER** ou **▶**.

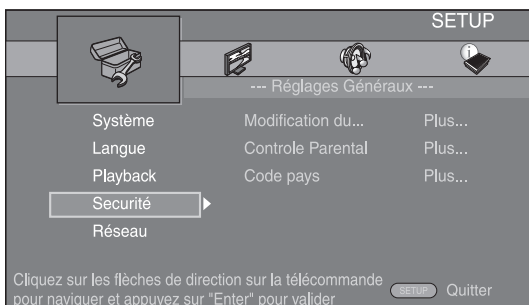

3. Sélectionnez une option de menu.

Appuyez sur **▲/▼** pour sélectionner Contrôle Parental, puis appuyez sur **ENTER** ou **▶**.

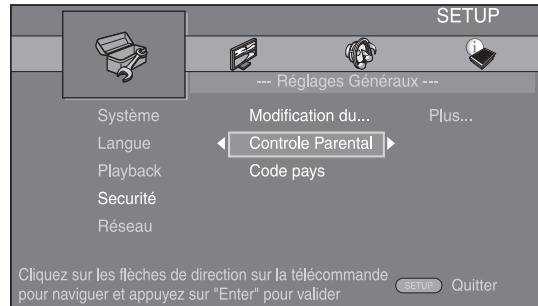

4. Entrez un mot de passe.

Saisissez votre mot de passe à l'aide des touches numériques.

- Le mot de passe par défaut est 0000.
- Vous ne pourrez pas accéder à l'écran de réglage suivant tant que vous n'aurez pas saisi le bon mot de passe.
- Pour changer de mot de passe, reportez-vous à la section « Modification du mot de passe » (p. 31).

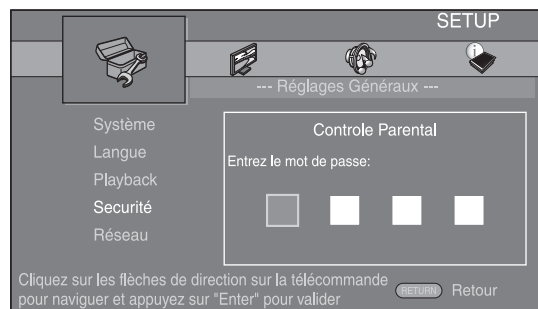

5. Sélectionnez le réglage voulu.

Appuyez sur **▲/▼** pour sélectionner le niveau voulu pour le paramètre Contrôle Parental des disques BD/DVD, puis appuyez sur **ENTER**.

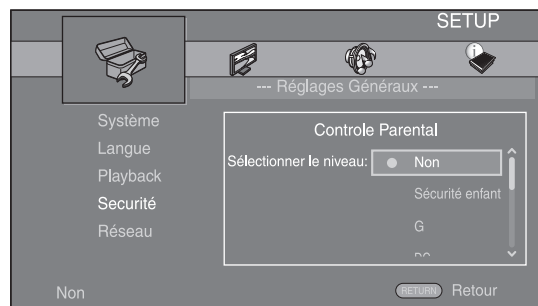

6. Quittez l'écran du menu.

Appuyez sur **◀** pour revenir au menu précédent.

■ Réglages Généraux

Les réglages par défaut sont représentés par un « * ».

Systeme

Economiseur d'écran

Ce paramètre permet d'activer ou de désactiver l'économiseur d'écran.

En cas d'activation, le lecteur affiche l'économiseur d'écran au bout de 3 minutes d'inactivité, puis passe en mode de veille si aucune opération n'a lieu dans les 6 minutes qui suivent.

Oui*, Non

Lecture automatique du disque

Ce paramètre permet d'activer ou de désactiver la fonction Lecture automatique du disque. En cas d'activation, la lecture du disque commence automatiquement dès que vous chargez le disque dans le lecteur.

Oui*, Non

Contrôle HDMI

Vous pouvez configurer le lecteur de façon à ce qu'il reçoive un signal de commande d'un téléviseur/ampli-tuner AV compatible avec la fonction Contrôle HDMI via un câble HDMI (p. 12).

Oui, Non*

Utilisation de la fonction Contrôle HDMI

La fonction Contrôle HDMI permet de piloter ce lecteur, de façon interactive, via votre téléviseur (à condition que ce dernier soit compatible avec la fonction Contrôle HDMI).

Vous devez raccorder ce lecteur à un téléviseur (compatible avec la fonction Contrôle HDMI) au moyen d'un câble HDMI et activer le paramètre Contrôle HDMI dans le menu SETUP (p. 30) pour profiter des fonctions décrites ci-dessous.

- Fonction de sélection d'entrée automatique
Lorsque vous lancez la lecture sur ce lecteur, le sélecteur d'entrée du téléviseur (et de l'ampli-tuner AV si le lecteur est raccordé au téléviseur via un ampli-tuner AV) commute automatiquement sur ce lecteur. Le téléviseur peut également s'allumer automatiquement selon le modèle de téléviseur utilisé.
- Fonction d'extinction automatique
Si vous éteignez le téléviseur alors que le lecteur est à l'arrêt et que l'écran du menu SETUP n'est pas affiché, le lecteur est automatiquement mis hors tension.

Remarques

- La fonction Contrôle HDMI risque de ne pas fonctionner correctement avec certains téléviseurs.
- Il est possible que vous ayez accès à des fonctions différentes de celles décrites ci-dessus selon le modèle de téléviseur ou d'ampli-tuner AV utilisé.
- Pour bénéficier des avantages de la fonction Contrôle HDMI, réglez le paramètre Contrôle HDMI sur TOUS les appareils (ce lecteur, le téléviseur et l'ampli-tuner AV). Certaines opérations supplémentaires peuvent être requises.
- Chaque fonction peut être réglée indépendamment afin d'être activée/désactivée selon le téléviseur utilisé.
- Pour en savoir plus sur la configuration, consultez les modes d'emploi fournis avec le téléviseur et/ou l'ampli-tuner AV.
- Si le paramètre est sur oui, la consommation d'énergie en mode veille accroît en raison de la fonction de contrôle HDMI.

Pilotage réseau

Permet d'activer/désactiver le contrôle par Ethernet. Ce lecteur utilise le protocole Yamaha Network Control (YNC).

Oui, Non*

Remarques

- Si le paramètre est sur oui, la consommation d'énergie en mode veille croît en raison de la fonction de contrôle réseau.
- De la même façon, avec le paramètre sur oui, la durée de démarrage du système est plus courte.

Insérer les paramètres par défaut

Vous avez la possibilité de rétablir tous les paramètres par défaut du lecteur à l'exception du paramètre Sécurité (p. 31). Pour en savoir plus au sujet des paramètres par défaut, reportez-vous aux pages 27 – 34.

Mettre à niveau

Ce paramètre permet de procéder à une mise à niveau manuelle du logiciel à partir d'un disque, d'une clé USB ou du réseau. Pour en savoir plus à ce sujet, reportez-vous à la section « MISE À NIVEAU LOGICIELLE » (p. 37).

Installation facile

Ce paramètre permet de procéder à une Installation facile du lecteur (p. 18).

Espace de stockage externe

Vous pouvez afficher les informations de l'Espace de stockage externe, formater l'Espace de stockage externe et sélectionner USB en façade/USB à l'arrière pour sauvegarder des données BD-Live.

Pour formater (vider) le dossier « BUDA » sur la clé USB, sélectionnez Information et appuyez sur **ENTER** lorsque « Formater » est en surbrillance à l'écran.

USB en façade, USB à l'arrière*

Astuce

- Espace de stockage externe fait office de mémoire auxiliaire pendant la lecture d'un disque Blu-ray.

3D Message de la Réécoute

Permet d'activer et de désactiver l'affichage sur le téléviseur d'un avertissement concernant la lecture de supports vidéo 3D à la mise sous tension de ce lecteur.

Oui*, Non

Langue

Affichage à l'écran

Vous avez la possibilité de sélectionner la langue des messages ou menus affichés à l'écran (menu SETUP, par exemple).

English*, Français, Español, Deutsch, Italiano, Svenska, Nederlandse, Русский

Menu

Ce paramètre permet de choisir votre langue de prédilection pour le menu du disque.

English*, Français, 中文, Español, Deutsch, Italiano, Nederlandse, Portugais, Danois, Svenska, Finnois, Norvégien, Русский, Coréen, Japonais, Plus

Audio

Ce paramètre permet de choisir votre langue de prédilection pour la lecture des disques BD/DVD. Pour plus de détails à ce sujet, reportez-vous à la section « Menu » (p. 31).

Sous-titres

Ce paramètre permet de choisir votre langue de prédilection pour les Sous-titres.

English, Français, 中文, Español, Deutsch, Italiano, Nederlandse, Portugais, Danois, Svenska, Finnois, Norvégien, Русский, Coréen, Japonais, Plus, Non*

Playback

Sous-titres pour malentendants

Ce paramètre permet d'afficher les sous-titres destinés aux malentendants (p. 41) lors de la lecture d'un BD/DVD contenant ce type de sous-titre.

Oui, Non*

Marque Angle

Ce paramètre permet d'afficher le symbole d'angle de vue (Marque Angle) () lors de la lecture d'un BD/DVD contenant des scènes prises sous plusieurs angles.

Oui*, Non

Marque PIP

Ce paramètre permet d'afficher le symbole d'image dans l'image (Marque PIP) () lors de la lecture d'un BD offrant la possibilité d'incruster une image dans un coin de l'image principale (p. 26).

Oui*, Non

Deuxième Marque Audio

Ce paramètre d'afficher le symbole de données audio secondaires (Deuxième Marque Audio) () lors de la lecture d'un BD contenant ce type de données.

Oui*, Non

DivX(R) VOD DRM

Ce paramètre permet d'afficher le code d'enregistrement des films au format DivX(R).

Mode DVD-audio

Certains disques DVD audio comprennent du contenu DVD vidéo en plus du contenu DVD audio. Vous pouvez sélectionner le mode DVD audio ou le mode DVD vidéo.

DVD AUDIO* Les deux contenus, DVD audio et vidéo, sont lus. Seul le contenu DVD audio risque d'être lu, selon le disque.

DVD VIDÉO Seul le contenu DVD vidéo est lu.

Remarque

- Ce paramètre est accessible uniquement en l'absence de disque chargé dans le lecteur.

Sécurité

Modification du mot de passe

Vous avez la possibilité de définir le mot de passe applicable aux fonctions Controle Parental et Code pays. Reportez-vous à « Controle Parental » (p. 31) et « Code pays » (p. 31).

Remarques

- Le mot de passe par défaut est 0000.
- Si vous avez oublié le mot de passe, reportez-vous à « GUIDE DE DÉPANNAGE » (p. 38) et réglez tous les paramètres Sécurité sur leurs valeurs par défaut.

Controle Parental

Ce lecteur permet de limiter l'accès au contenu de certains disques BD/DVD selon l'âge du public. Il suffit pour cela de configurer le paramètre Controle Parental en fonction du contenu du disque.

Le mot de passe (voir « Modification du mot de passe » en p. 31) a besoin d'être saisi avant de régler les niveaux de Controle Parental.

Une fois la fonction Controle Parental configurée, une boîte de dialogue invitera l'utilisateur à saisir ce mot de passe s'il charge un disque d'un niveau de filtrage supérieur au niveau Controle Parental actuellement défini, ou s'il souhaite modifier le niveau Controle Parental.

Non*, 1 à 8

Code pays

Ce paramètre permet de définir le Code pays dans lequel vous vivez. Avant de configurer le paramètre Code pays, vous devez d'abord choisir un mot de passe (voir la section « Modification du mot de passe » p. 31). Ce paramètre peut servir à évaluer le niveau de filtrage du Controle Parental et à autoriser la lecture du disque en fonction du pays.

Réseau

Connection Internet

N'oubliez pas d'activer la connexion Internet (en réglant ce paramètre sur Permettre) si vous comptez utiliser les fonctions BD-Live (p. 26) et DLNA (p. 21) ou procéder à la mise à niveau du logiciel à partir du réseau (p. 37).

Permettre*, Désactivé

Information

Permet d'afficher un écran d'informations au sujet du réseau. Ce paramètre permet d'afficher un écran d'informations au sujet du réseau de manière à connaître l'interface (Ethernet), le type d'adresse, l'adresse IP, le masque de sous-réseau, la passerelle par défaut et le DNS utilisés.

Test de connexion

Vous pouvez effectuer un test de connexion Internet. En cas d'échec, vérifiez le « Configuration IP » (p. 32) et recommencez le test.

Configuration IP

Permet de configurer les paramètres de réseau.

Auto* Choisissez cette option pour configurer automatiquement les paramètres de réseau de ce lecteur avec le serveur DHCP.

Manuel Choisissez cette option pour configurer manuellement les paramètres de réseau (Adresse IP, Masque de sous-réseau, Default Gateway et DNS).

Astuces

- **Touches numériques** Permettent de saisir des caractères.
- **◀▶** Déplacent le caractère en surbrillance.
- **CLEAR** Efface un caractère.
- **ENTER** Permet de sauvegarder les réglages et quitter le menu.

Connection BD-Live

Ce paramètre permet de restreindre l'accès aux contenus BD-Live.

Autorisé Tous les disques BD-Live sont autorisés à se connecter au réseau.

Partiellement autorisé* Seuls les disques avec identification du propriétaire sont autorisés.

Interdit Aucun disque BD-Live n'est autorisé à se connecter au réseau.

DLNA

Ce paramètre permet d'activer ou de désactiver (Permettre/Désactivé) la fonction DLNA (p. 21). Si vous n'utilisez pas la fonction DLNA, réglez ce paramètre sur Désactivé.

Permettre*, Désactivé

Paramètres Proxy

Ce paramètre permet de configurer le Paramètres Proxy. Réglez ce paramètre sur Désactivé dans le cadre d'une utilisation normale. Réglez ce paramètre sur Permettre pour configurer le paramètre proxy.

Permettre Permet de régler l'hôte proxy et le port proxy.

Désactivé* Désactive le serveur proxy. Choisissez ce réglage si vous ne comptez pas utiliser de serveur proxy.

Hôte Proxy Permet de configurer l'hôte proxy.

Port Proxy Permet de configurer le port proxy.

■ Paramètres vidéo

Les réglages par défaut sont représentés par un « * ».

TV

Sortie 3D

Permet de choisir le mode vidéo 3D ou 2D de ce lecteur.

Auto* Le lecteur sélectionne automatiquement le mode vidéo 3D or 2D selon le support.

Non Le lecteur sélectionne toujours le mode vidéo 2D.

Remarque

- Même si vous avez réglé « 3D Output » sur « Auto » et lisez un disque Blu-ray 3D, il se peut que le lecteur sélectionne le mode vidéo 2D selon la connexion et les réglages du téléviseur, etc (p. 12).

Ecran TV

Vous pouvez régler le format d'image du téléviseur raccordé et modifier la sortie vidéo.

Si vous changez de téléviseur (vous en achetez un nouveau, par exemple) et que le format d'image du téléviseur raccordé est différent, vous devrez alors modifier le paramètre Ecran TV.



16:9 Plein Sélectionnez ce réglage si vous raccordez le lecteur à un téléviseur au format 16:9. En cas de lecture d'une vidéo au format 4:3, l'illustration ci-après représente la façon dont les images sont affichées à l'écran.

16:9 Normal* Sélectionnez ce réglage si vous raccordez le lecteur à un téléviseur au format 16:9. En cas de lecture d'une vidéo au format 4:3, l'illustration ci-après représente la façon dont les images sont affichées à l'écran.

4:3 Pan Scan Sélectionnez ce réglage si vous raccordez le lecteur à un téléviseur au format 4:3. En cas de lecture d'une vidéo au format 16:9, l'illustration ci-après représente la façon dont les images sont affichées à l'écran.

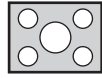
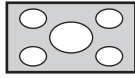
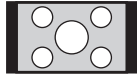
4:3 Boîte à lettre Sélectionnez ce réglage si vous raccordez le lecteur à un téléviseur au format 4:3. En cas de lecture d'une vidéo au format 16:9, l'illustration ci-après représente la façon dont les images sont affichées à l'écran.

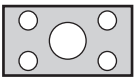
| Format d'image d'origine | Sur un téléviseur 16:9 (grand écran) | |
|--------------------------------------------------------------------------------------------|--------------------------------------------------------------------------------------|---------------------------------------------------------------------------------------|
| | 16:9 Plein | 16:9 Normal |
|  4:3 |  |  |

| Format d'image d'origine | Sur un téléviseur 4:3 | |
|---------------------------------------------------------------------------------------------|--------------------------------------------------------------------------------------|---------------------------------------------------------------------------------------|
| | 4:3 Pan Scan | 4:3 Boîte à lettre |
|  16:9 |  |  |

Résolution

Ce paramètre vous donne le choix entre plusieurs résolutions de sortie vidéo : Auto, 480i/576i, 480p/576p, 720p, 1080i et 1080p. Si vous réglez ce paramètre sur Auto, le lecteur sélectionne automatiquement la résolution maximale en fonction du téléviseur raccordé. Pour en savoir plus sur les formats de sortie disponibles, reportez-vous à la section « À propos des formats de sortie vidéo » (p. 36).

Auto*, 480i/576i, 480p/576p, 720p, 1080i, 1080p

Remarque

- Pour reproduire de l'audio HD (Dolby TrueHD ou DTS-HD Master Audio) depuis la borne HDMI, réglez Résolution sur Auto ou sur un réglage supérieur à 720p.

Système TV

Le paramètre Système TV permet de choisir l'une des normes de diffusion suivantes : PAL, NTSC et Multi. Choisissez le même réglage pour Système TV que sur votre téléviseur. Pour en savoir plus sur les formats de sortie disponibles, reportez-vous à la section « À propos des formats de sortie vidéo » (p. 36).

NTSC, PAL*, Multi (Modèles pour l'Australie, l'Asie, le R.-U., l'Europe et la Russie)

NTSC*, PAL, Multi (Modèles pour les États-Unis, le Canada, l'Amérique centrale et du Sud, l'Taiwan et la Corée)

Espace de couleur

Ce paramètre permet de sélectionner le modèle de représentation colorimétrique en sortie (Espace de couleur) qui convient (p. 41) en mode HDMI. Cette fonction est disponible à condition de raccorder ce lecteur via un câble HDMI.

RGB Émet le signal vidéo dans la plage de signaux normale.

YCbCr 4:4:4* Permet de régler Espace de couleur sur YCbCr 4:4:4.

YCbCr 4:2:2 Permet de régler Espace de couleur sur YCbCr 4:2:2.

Full RGB Lorsque RGB est réglé et que le blanc et le noir à l'écran sont trop pâles, sélectionnez ce réglage. Ce paramètre est valide lorsque le composant raccordé prend en charge la plage RGB 0-255.

Remarque

- Cette fonction est disponible uniquement sur les téléviseurs compatibles.

HDMI Deep Color

Réglez ce paramètre en fonction de votre téléviseur et/ou ampli-tuner AV si ceux-ci sont compatibles avec la technologie Deep Color (p. 41). Cette fonction est disponible à condition de raccorder ce lecteur via un câble HDMI.

30 bits, 36 bits, Non*

HDMI 1080p 24Hz

Ce paramètre a pour effet de reproduire le signal BD vidéo codé à une vitesse de 24 Hz sous forme de signal HDMI 1080p 24Hz. Cela permet, dans certains cas, d'améliorer la fluidité des images. Cette fonction est disponible à condition d'utiliser un téléviseur/ampli-tuner AV compatible et de raccorder ce lecteur au moyen d'un câble HDMI. Pour en savoir plus sur les formats de sortie disponibles, reportez-vous à la section « À propos des formats de sortie vidéo » (p. 36).

Auto*, Non

Remarque

- Ce paramètre est désactivé pour toute résolution de sortie autre que 1080p.

Synchronisation audio/vidéo

Ce paramètre permet de définir/régler la fonction Synchronisation audio/vidéo (p. 42).

Auto* Ce lecteur règle automatiquement la fonction Synchronisation audio/vidéo.

Manuel Vous pouvez régler manuellement la fonction Synchronisation audio/vidéo. Vous pouvez régler le retard du son indépendamment pour les supports vidéo 2D et 3D.

2D

3D

Non Ce lecteur n'effectue aucun réglage de Synchronisation audio/vidéo.

Processus Vidéo

Video Mode

Vous pouvez sélectionner Video Mode ci-dessous.

Standard* L'image est la plus naturelle et équilibrée. Ce mode est approprié dans le cadre d'une utilisation normale.

Vivid L'image est plus nette et éclatante.

Cinema Cette image est adaptée au visionnage d'un film dans une pièce sombre.

Custom Vous pouvez régler l'image visuelle manuellement. Appuyez sur ▲/▼ pour sélectionner le paramètre, puis appuyez sur ◀/▶ pour régler sa valeur.

Luminosité

Règle la luminosité générale de l'image.

Netteté

Ce paramètre permet de régler la netteté des objets de la vidéo.

Nuance

Ajuste la teinte de l'image projetée.

Saturation

Règle la saturation des couleurs de l'image projetée.

Contraste

Ajuste les zones claires (niveaux de blanc) de l'image.

CTI

Lisse les bords des images en couleur. Les images en couleur ont alors un rendu plus distinct.

Les valeurs par défaut sont équivalentes à 0.

Ajustement de la couleur

Vous pouvez régler les paramètres Luminosité/Saturation/Nuance pour chaque couleur (Rouge/Vert/Bleu/Jaune/Cyan/Magenta). Pour utiliser cette fonction, réglez Video Mode sur Custom. Pour plus de détails à ce sujet, reportez-vous à la section « Video Mode » (p. 33).

Les valeurs par défaut sont équivalentes à 0.

Contrast automatique

Règle le contraste afin d'optimiser l'image lue.

Pour utiliser cette fonction, réglez Video Mode sur Custom.

Non*, Oui

Réduction de bruit

Vous pouvez régler Réduction de bruit sur un niveau de 0 à 3. La valeur 0 désactive la fonction, 3 indique le niveau maximum.

0*, 1, 2, 3

Désentrelacement vidéo

Permet de régler la manière de détecter le signal vidéo. Réglez ce paramètre sur Auto dans le cadre d'une utilisation normale. En présence de parasites en bandes horizontales à l'écran, réglez ce paramètre sur Film/Vidéo pour supprimer ces parasites.

Auto*, Film, Vidéo

■ Paramètres audio

Les réglages par défaut sont représentés par un « * ».

Sortie audio

Coaxial/Optique

Ce paramètre permet de choisir le mode de sortie du connecteur COAXIAL et de la borne OPTICAL. Pour en savoir plus sur les formats de sortie disponibles, reportez-vous à la section « À propos des formats de sortie audio » (p. 35).

| | |
|------------------|---------------------------------------------------------------------------------------------------------------|
| Bitstream | Génère un signal numérique sans aucun traitement. Les données audio secondaires ne sont pas prises en compte. |
| PCM | Génère un signal PCM sur 2 canaux. |
| Reencode* | Génère un signal Bitstream avec les données audio secondaires. |
| Non | Coupe le son. |

HDMI

Ce paramètre permet de choisir le mode de sortie du connecteur HDMI. Pour plus de détails à ce sujet, reportez-vous à la section « Coaxial/Optique » (p. 34). Pour en savoir plus sur les formats de sortie disponibles, reportez-vous à la section « À propos des formats de sortie audio » (p. 35).

Bitstream*, PCM, Reencode, Non

Remarque

- Pour reproduire de l'audio HD (Dolby TrueHD ou DTS-HD Master Audio) depuis la borne HDMI, réglez Résolution sur Auto ou sur un réglage supérieur à 720p (p. 33).

Echantillonnage Inférieur

Ce paramètre permet de sélectionner la fréquence de sous-échantillonnage du signal audio. Cette fonction s'applique à la sortie du signal audio du connecteur COAXIAL et de la borne OPTICAL.

| | |
|-------------|----------------------------------------------------------------------------------------------|
| 48k* | La fréquence d'échantillonnage la plus élevée de la sortie PCM numérique équivaut à 48 kHz. |
| 96k | La fréquence d'échantillonnage la plus élevée de la sortie PCM numérique équivaut à 96 kHz. |
| 192k | La fréquence d'échantillonnage la plus élevée de la sortie PCM numérique équivaut à 192 kHz. |

DRC

Ce paramètre permet d'activer ou de désactiver la fonction DRC (Dynamic Range Compression) (p. 41) ou de la régler sur Auto. Choisissez Auto si vous avez l'intention d'activer automatiquement la fonction DRC sur les sources contenant des informations DRC au format Dolby TrueHD.

La fonction DRC a pour effet d'atténuer un son trop puissant et de rendre les dialogues et conversations plus audibles. Cela est particulièrement utile lorsque vous regardez des films tard dans la nuit.

Non*, Oui, Auto

Sortie SACD

Priorité SACD

Vous pouvez sélectionner le contenu multicanal ou stéréo (2 canaux) sur un SA-CD (p. 4) hybride contenant les deux, chargé dans le lecteur.

Multi-canaux*, 2 canaux

Sortie HDMI

Vous pouvez sélectionner le signal audio reproduit par la borne HDMI lors de la lecture d'un SA-CD.

| | |
|-------------|------------------------------------------------------------------------------------------------------------------------------------------|
| DSD* | Sortie du signal DSD brut. Lorsque ce lecteur est raccordé à un ampli-tuner AV compatible DSD, il est recommandé d'utiliser cet élément. |
| PCM | Produit le signal PCM décodé par ce lecteur. |

Configuration Haut-Parleur

Configuration

Ce paramètre permet de configurer la sortie 7.1 canal surround en fonction de l'enceinte ou de l'amplificateur raccordé.

- 1 Appuyez sur ▲/▼ pour choisir l'enceinte que vous voulez configurer, puis appuyez sur **ENTER**.
- 2 Réglez les valeurs ci-dessous. Remarquez que certains éléments ne s'affichent pas, selon l'enceinte sélectionnée.

Taille Lorsque la section woofer d'une enceinte est de 16 cm ou supérieure, choisissez Gde. Lorsque la section est inférieure à 16 cm, choisissez Pte.

Gde*, Pte

Trim -12 à 0 dB (par incréments de 0,5 dB)

La valeur par défaut est de 0 dB.

Délai 0,5 à 10 m (par incréments de 0,5 m)

La valeur par défaut est de 3 m.

Désactivé Lorsque l'enceinte sélectionnée n'est pas utilisée, sélectionnez Oui.

Oui, Non*

- 3 Appuyez sur **RETURN** pour revenir à la sélection de haut-parleur.

Mixage en 2 canaux stéréo

Vous pouvez sélectionner la méthode de mixage sur 2 canaux analogiques : Stéréo ou Gauche/Droite.

Stéréo* Modifie la sortie de canal sur stéréo, ce qui reproduit uniquement le son sur les deux enceintes avant.

Gauche/Droite Choisissez ce réglage si l'appareil est raccordé à un décodeur Dolby Pro Logic. Le son des deux enceintes arrière est mixé sur 2 canaux stéréo.

Post process

UpMix

Vous pouvez reproduire le signal audio 2 canaux en son multicanal. Pour ceci, sélectionnez NEO6, puis le mode Cinéma ou Musique.

Arrêt*, NEO6

■ Système d'information

Ce paramètre permet d'afficher la version logicielle et l'adresse MAC (p. 42).

■ À propos des formats de sortie audio

| Format de la source | | HDMI | | | COAXIAL/OPTICAL | | | MIXED 2CH/ 7.1 canal surround |
|---------------------------|----------------------|---------------------------|---------------------------|---------------------------|-----------------|--------------|---------------|-------------------------------------|
| | | Bitstream | PCM | Reencode | Bitstream | PCM | Reencode | |
| PCM 2 canaux | | PCM 2 canaux | | | PCM 2 canaux | | | 2 canaux |
| PCM 5.1 canaux | | PCM 5.1 canaux | | | PCM 2 canaux | | | 2 canaux/ 5.1 canaux |
| PCM 7.1 canaux | | PCM 7.1 canaux | | | PCM 2 canaux | | | 2 canaux/ 7.1 canaux |
| Dolby Digital | | Dolby Digital | PCM jusqu'à 5.1 canaux | Dolby Digital | Dolby Digital | PCM 2 canaux | Dolby Digital | 2 canaux/ 5.1 canaux |
| | avec SA* ou BCS** | | | | | | | |
| Dolby Digital Plus | | Dolby Digital Plus | PCM jusqu'à 7.1 canaux | Dolby Digital Plus | Dolby Digital | PCM 2 canaux | Dolby Digital | 2 canaux/ 7.1 canaux |
| | avec SA* ou BCS** | | | Dolby Digital | | | | |
| Dolby TrueHD | | Dolby TrueHD | PCM jusqu'à 7.1 canaux | Dolby TrueHD | Dolby Digital | PCM 2 canaux | Dolby Digital | 2 canaux/ 7.1 canaux |
| | avec SA* ou BCS** | | | Dolby Digital | | | | |
| DTS | | DTS | PCM jusqu'à 5.1 canaux | DTS | DTS | PCM 2 canaux | DTS | 2 canaux/ 5.1 canaux |
| | avec SA* ou BCS** | | | | | | | |
| DTS HD High Resolution | | DTS HD High Resolution | PCM jusqu'à 7.1 canaux | DTS HD High Resolution | DTS | PCM 2 canaux | DTS | 2 canaux/ 7.1 canaux |
| | avec SA* ou BCS** | | | DTS | | | | |
| DTS-HD Master Audio | | DTS-HD Master Audio | PCM jusqu'à 7.1 canaux | DTS-HD Master Audio | DTS | PCM 2 canaux | DTS | 2 canaux/ 7.1 canaux |
| | avec SA* ou BCS** | | | DTS | | | | |

* « SA » désigne les données audio secondaires (Secondary Audio).

** « BCS » représente le son émis lors du clic d'un bouton, l'effet sonore pour les menus contextuels, etc.

Formats de sortie SA-CD

| Paramètres de sortie SACD | | HDMI | COAXIAL/OPTICAL | MIXED 2CH/7.1 canaux surround |
|---------------------------|-------------|------------------------|-----------------|----------------------------------|
| Priorité SACD | Sortie HDMI | | | |
| Multi-canaux | DSD | DSD jusqu'à 5.1 canaux | Pas de sortie | 2 canaux/5.1 canaux |
| | PCM | PCM jusqu'à 5.1 canaux | Pas de sortie | 2 canaux/5.1 canaux |
| 2 canaux | DSD | DSD 2 canaux | Pas de sortie | 2 canaux/2 canaux |
| | PCM | PCM 2 canaux | Pas de sortie | 2 canaux/2 canaux |

Remarques

- Si le paramètre Coaxial/Optique ou HDMI est réglé sur Bitstream, aucune donnée audio secondaire n'est émise. (p. 34)
- Pour reproduire de l'audio HD (Dolby TrueHD ou DTS-HD Master Audio) depuis la borne HDMI, réglez Résolution sur Auto ou sur un réglage supérieur à 720p (p. 33).
- Pour la lecture SA-CD, la Configuration dans Configuration Haut-Parleur (p. 34) est valide uniquement si la Sortie HDMI est réglée sur PCM.

■ À propos des formats de sortie vidéo

Si Système TV est réglé sur NTSC

| | Résolution | Auto | 480i/576i | 480p/576p | 720p | 1080i | 1080p | |
|-----------|------------------------------|------|-----------|-----------|--------------|---------------|---------------|-------------|
| | | | | | | | 24Hz | Autres |
| HDMI | Lecture d'un BD | Max | Max | Max | 720p 60 Hz | 1080i 60 Hz | 1080p 24 Hz | 1080p 60 Hz |
| | Autres | | | | | | 1080p 60 Hz | |
| COMPONENT | Lecture d'un DVD du commerce | 480i | 480i | 480p | 480p | 480p | 480p | |
| | Lecture d'un BD | | | 480i | 480i | 480i | Désactivé | 480i |
| | Autres | | | 480p | 720p 60 Hz * | 1080i 60 Hz * | 1080i 60 Hz * | |
| VIDEO | Lecture d'un BD | 480i | 480i | 480i | 480i | 480i | Désactivé | 480i |
| | Autres | | | | | | 480i | |

* Selon le disque ou son contenu, ce lecteur produit un signal vidéo de 480p.

Si Système TV est réglé sur PAL

| | Résolution | Auto | 480i/576i | 480p/576p | 720p | 1080i | 1080p | |
|-----------|------------------------------|------|-----------|-----------|--------------|---------------|---------------|-------------|
| | | | | | | | 24Hz | Autres |
| HDMI | Lecture d'un BD | Max | Max | Max | 720p 50 Hz | 1080i 50 Hz | 1080p 24 Hz | 1080p 50 Hz |
| | Autres | | | | | | 1080p 50 Hz | |
| COMPONENT | Lecture d'un DVD du commerce | 576i | 576i | 576p | 576p | 576p | 576p | |
| | Lecture d'un BD | | | 576i | 576i | 576i | Désactivé | 576i |
| | Autres | | | 576p | 720p 50 Hz * | 1080i 50 Hz * | 1080i 50 Hz * | |
| VIDEO | Lecture d'un BD | 576i | 576i | 576i | 576i | 576i | Désactivé | 576i |
| | Autres | | | | | | 576i | |

* Selon le disque ou son contenu, ce lecteur produit un signal vidéo de 576p.

Si Système TV est réglé sur Multi

Lorsque Système TV est réglé sur Multi, le signal vidéo est émis à la même fréquence que la source. Reportez-vous aux tableaux ci-dessous pour plus de détails sur le réglage de fréquences sur le téléviseur et la résolution du signal de sortie vidéo.

Alors qu'un écran de menu (tel que le menu SETUP) est affiché, le signal vidéo est émis à la même fréquence que la source.

Remarques

- « Max » dans le tableau indique qu'il s'agit de la résolution maximale prise en charge par le téléviseur raccordé.
- Le paramètre HDMI 1080p 24Hz est désactivé lorsque la résolution de sortie est différente de 1080p.
- Quand ce lecteur produit un signal vidéo 1080p 24 Hz via sa sortie HDMI, les connecteurs COMPONENT et VIDEO ne transmettent aucun signal.
- En cas de lecture d'un DVD du commerce en mode de sortie composante, la résolution maximale est de 480p/576p.
- Si le paramètre Système TV est réglé sur NTSC et que la source vidéo est différente de 60 Hz, le signal de sortie vidéo est converti en 60 Hz.
- Si le paramètre Système TV est réglé sur PAL et que la source vidéo est différente de 50 Hz, le signal de sortie vidéo est converti en 50 Hz.

MISE À NIVEAU LOGICIELLE

Certains disques BD récents ne peuvent être lus que si vous mettez à niveau le logiciel de ce lecteur. Il est recommandé de procéder à une mise à niveau logicielle de sorte que le lecteur bénéficie de la dernière version du logiciel.

Pour savoir si une nouvelle mise à niveau logicielle est disponible, rendez-vous sur le site Web suivant :

<http://download.yamaha.com/downloads/service/top/?site=europe.yamaha.com&language=en>

Astuce

- La mise à niveau logicielle démarre automatiquement dès que vous chargez le disque contenant le fichier de mise à niveau.

Remarque

- Ne retirez pas le disque/la clé USB, ne mettez pas le lecteur en mode veille ou ne débranchez pas le cordon d'alimentation/câble de connexion au réseau local tant que la mise à niveau n'est pas terminée.

■ Mise à niveau du logiciel

1. Préparez la mise à niveau du logiciel.

Si vous effectuez la mise à niveau à partir d'un disque/d'une clé USB :

- ① Enregistrez le fichier de mise à niveau dans le dossier approprié sur le disque/la clé USB. Pour en savoir plus, reportez-vous aux instructions fournies avec le fichier de mise à niveau.
- ② Chargez le disque ou connectez la clé USB. Lorsque le disque est chargé, la mise à niveau commence automatiquement. Passez à l'étape 2.

Si vous effectuez la mise à niveau à partir du réseau :
Assurez-vous que le lecteur est raccordé au réseau.

2. Sélectionnez la méthode de mise à niveau et lancez la mise à niveau à partir du menu SETUP.

- ① Appuyez sur **SETUP** pour afficher l'écran de menu SETUP.
- ② Choisissez Réglages Généraux → Système → Mettre à niveau.

- ③ Sélectionnez l'élément contenant le fichier de mise à niveau sur le disque/la clé USB/le réseau.

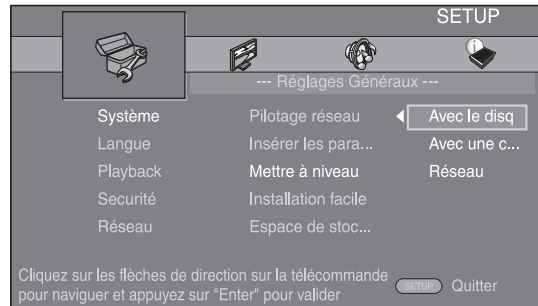

3. Le système recherche le fichier de mise à niveau.

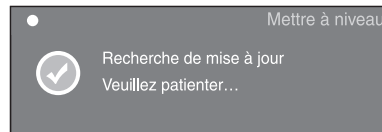

4. Appuyez sur ENTER pour lancer la mise à niveau.

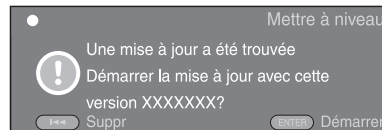

5. Une fois la mise à niveau terminée, le système redémarre.





GUIDE DE DÉPANNAGE

Reportez-vous au tableau suivant si ce lecteur ne fonctionne pas convenablement. Si l'anomalie constatée n'est pas mentionnée ou si les actions correctives suggérées sont sans effet, mettez le lecteur hors tension, débranchez le cordon d'alimentation et prenez contact avec un revendeur ou le service après-vente de Yamaha.

■ Alimentation

| Anomalies | Causes possibles et solutions |
|----------------------------------------------|----------------------------------------------------------------------------------------------------------------------------------------------------------------------------------------------------------------------------------------------------------------------------------------------------------|
| Le lecteur ne s'allume pas. | <ul style="list-style-type: none"> - Vérifiez si le cordon d'alimentation est branché correctement. - Pensez à appuyer sur le bouton  sur le panneau avant pour mettre le lecteur sous tension. |
| L'alimentation du lecteur est coupée. | <ul style="list-style-type: none"> - L'alimentation est automatiquement coupée au bout de 10 minutes d'inactivité (pas de lecture). |

■ Opérations de base

| Anomalies | Causes possibles et solutions |
|-------------------------------------------|--------------------------------------------------------------------------------------------------------------------------------------------------------------------------------------------------------------------------------------------------------------------------------------------------------------------------------------------------------------------------------------------------------------------------------------------------------------------------------------------------------------------------------------------------------------------------------------------------------------------------------------------|
| La télécommande ne fonctionne pas. | <ul style="list-style-type: none"> - Utilisez la télécommande dans son rayon d'action. (p. 5) - Remplacez les piles. (p. 5) - Vérifiez les paramètres d'ID de l'appareil principal et de la télécommande. (p. 9) |
| Les touches ne fonctionnent pas. | <ul style="list-style-type: none"> - Maintenez le bouton  du panneau avant enfoncé pendant 5 secondes environ pour redémarrer le lecteur. - Pour procéder à une réinitialisation complète du lecteur, débranchez le cordon d'alimentation de la prise secteur pendant 10 secondes ou plus, rebranchez-le à la prise secteur, puis allumez le lecteur. |
| Oubli du mot de passe. | <ul style="list-style-type: none"> - Maintenez les boutons  et  du panneau avant enfoncés, en l'absence de disque dans le lecteur et la lecture à l'arrêt, pour rétablir les paramètres par défaut du lecteur (le paramètre Sécurité (p. 31) est également réinitialisé). Après la mise hors tension automatique du lecteur, appuyez sur  pour le remettre sous tension. |

■ Lecture de disque

| Anomalies | Causes possibles et solutions |
|-------------------------------------------------------------------------------------------------|-------------------------------------------------------------------------------------------------------------------------------------------------------------------------------------------------------------------------------------------------------------------------------------------------------------------------------------------------------------------------------------------------------------------------------------------------------------------------------------------------------------------------------------------------------------------------------------------------------------------------------------------------------------|
| Le lecteur ne peut pas lire le disque. | <ul style="list-style-type: none"> - Retirez le disque et nettoyez-le. (p. 4) - Assurez-vous que le disque est inséré correctement (bien aligné sur le plateau de disque et face imprimée vers le haut). (p. 4) - Utilisez un disque compatible avec le lecteur. (p. 3) - Retirez le disque et assurez-vous que le lecteur prend en charge ce type de disque. (p. 3) - Vérifiez le code de région. (p. 3) - Vérifiez si le disque est défectueux en essayant de lire un autre disque. - Assurez-vous que les disques CD-R/RW, DVD+R/RW/R DL et DVD-R/RW/R DL ont été finalisés. (p. 3) |
| La vidéo s'arrête. | <ul style="list-style-type: none"> - Le lecteur s'arrête s'il ressent des chocs ou vibrations. |
| Le lecteur produit un bruit sec au démarrage de la lecture ou à l'insertion d'un disque. | <ul style="list-style-type: none"> - Ces bruits ne sont pas le signe d'un dysfonctionnement du lecteur, mais sont le reflet de conditions de fonctionnement normal. |

■ Image

| Anomalies | Causes possibles et solutions |
|------------------------------------------------------------------------------------------------------------------------------------------------------------------------------|------------------------------------------------------------------------------------------------------------------------------------------------------------------------------------------------------------------------------------------------------------------------------------------------------------------------------------------------------------------------------------------------------------------------------------------------------------------------------------------------------------------------------------------------------------------------------------------------------------------------------------|
| Absence d'image. | <ul style="list-style-type: none"> – Assurez-vous que les câbles sont branchés correctement. (p. 10) – Assurez-vous que l'entrée sélectionnée sur le téléviseur ou l'ampli-tuner AV raccordé au lecteur est correcte. (p. 10) – Raccordez le lecteur au téléviseur via le connecteur VIDEO (p. 13) en utilisant le câble RCA vidéo fourni et réglez le paramètre Résolution de façon appropriée. (p. 33) – Système TV est réglé sur une mauvaise configuration. Maintenez enfoncé la touche DIMMER de la télécommande pour rétablir la valeur par défaut du paramètre Système TV. |
| L'écran se fige et les touches n'ont aucun effet. | <ul style="list-style-type: none"> – Appuyez sur ■, puis redémarrez la lecture. – Éteignez, puis rallumez le lecteur. – Maintenez le bouton ⏻ du panneau avant enfoncé pendant 5 secondes environ pour redémarrer le lecteur. |
| La résolution de la vidéo n'est pas celle qui convient. | <ul style="list-style-type: none"> – Choisissez la résolution appropriée. (p. 33) |
| La vidéo grand écran apparaît étirée verticalement ou des bandes noires apparaissent en haut et en bas de l'écran, ou l'image 4:3 est étirée dans le sens horizontal. | <ul style="list-style-type: none"> – Changez le format d'image du téléviseur. (p. 32) |
| Des carrés (effet de mosaïque) apparaissent à l'écran. | <ul style="list-style-type: none"> – Ce type de parasite est lié à la technologie de compression des images numériques notamment dans les scènes rapides. |
| L'image présente des distorsions lorsque le DVD vidéo est enregistré sur un magnétoscope ou lu par l'intermédiaire d'un magnétoscope. | <ul style="list-style-type: none"> – Ce lecteur se conforme à la protection contre la copie analogique. Certains disques contiennent un signal empêchant la copie. Si vous essayez de lire un tel disque par l'intermédiaire d'un magnétoscope, ou de l'enregistrer sur un magnétoscope et de lire le signal, la protection contre la copie empêchera la lecture normale. |
| Aucun son n'est émis ou les images ne sont pas lues correctement. | <ul style="list-style-type: none"> – Les disques sur lesquels est enregistré un contenu avec protection des droits d'auteur peuvent présenter ce type de problème. |

■ Son

| Anomalies | Causes possibles et solutions |
|---------------------------------------------------------------------------------------------------------------|-------------------------------------------------------------------------------------------------------------------------------------------------------------------------------------------------------------------------------------------------------------------------------------------------------------------------------------------------------------------------------------------------------------------------------------------------------------------------|
| Pas de son ou le son est déformé. | <ul style="list-style-type: none"> – Vérifiez si le câble audio est raccordé correctement. (p. 10) – Rappelez-vous qu'aucun son n'est produit pendant le mode silencieux, la lecture au ralenti, l'avance rapide et le retour rapide. (p. 7) – Le son peut ne pas être émis selon l'état d'enregistrement audio, par exemple, lorsqu'un son autre qu'un signal audio ou un son non standard est enregistré comme contenu audio. (p. 3) |
| Les pistes audio gauche et droite sont inversées ou le son n'est émis que d'un côté. | <ul style="list-style-type: none"> – Vérifiez la connexion audio. (p. 10) |
| Aucun son n'est émis ou les images ne sont pas lues correctement. | <ul style="list-style-type: none"> – Les disques sur lesquels est enregistré un contenu avec protection des droits d'auteur peuvent présenter ce type de problème. |
| Le type de son et/ou le nombre de canaux voulu n'est pas disponible. | <ul style="list-style-type: none"> – Reportez-vous au paramètre Sortie audio et à la section « À propos des formats de sortie audio ». (p. 34, 35) |
| Aucun son (données audio secondaires) n'est émis pour la fonction d'incrustation (image dans l'image). | <ul style="list-style-type: none"> – Réglez le paramètre Coaxial/Optique ou HDMI sur PCM/Reencode. (p. 34) – Pour écouter les données audio secondaires, appuyez sur 2ND AUDIO. (p. 6) – Sur certains disques, il peut être nécessaire d'activer en plus les données audio secondaires dans le menu supérieur du disque (p. 7). |

■ Réseau

| Anomalies | Causes possibles et solutions |
|---------------------------------------------------------------------------|--------------------------------------------------------------------------------------------------------------------------------------------------------------------------------------------------------------------------------------------------------------------------------------------------------------------------------------------------------------------------------------------------------------------------------------------------------------------------------------------------------------------------------------------------------------------------------------------------------------------------------------------------------------------------------------------------------------------------------|
| Impossible de se connecter à Internet. | <ul style="list-style-type: none"> - Vérifiez si le câble réseau est raccordé correctement. - Vérifiez si l'équipement raccordé (routeur haut débit ou modem) est sous tension. - Assurez-vous que le routeur haut débit et/ou le modem est connecté correctement. - Choisissez la/les valeur(s) adéquate(s) pour le paramètre de configuration du réseau. Reportez-vous à « Réseau ». (p. 32) |
| Impossible de télécharger le contenu BD-Live. | <ul style="list-style-type: none"> - Vérifiez si le câble réseau est raccordé correctement. (p. 16) - Vérifiez si la clé USB est insérée correctement. Assurez-vous que la clé USB est reliée au port USB du lecteur. (p. 16) - Vérifiez si le disque BD prend en charge la fonction BD-Live. - Vérifiez le réglage de « Connection Internet ». (p. 32) - Utilisez une clé USB au format FAT16 ou FAT32. - Il est recommandé de connecter une clé USB possédant au moins 2 Go d'espace libre. Si l'espace disponible n'est pas suffisant, formatez la clé USB. (p. 30) - Reportez-vous au mode d'emploi fourni avec le disque ou contactez son fabricant. |
| Impossible de détecter le serveur DLNA. | <ul style="list-style-type: none"> - Vérifiez si le câble réseau est raccordé correctement. - Vérifiez si l'équipement raccordé (routeur haut débit ou serveur) est sous tension. - Assurez-vous d'utiliser le même point d'accès pour connecter le lecteur et le serveur. - Choisissez la/les valeur(s) adéquate(s) pour le paramètre de configuration du réseau. Reportez-vous à la section « Réseau ». (p. 32) - Selon le serveur DLNA utilisé, il est possible que vous deviez autoriser l'utilisation de ce lecteur à partir du serveur. |
| Impossible de lire un fichier sur le serveur du réseau domestique. | <ul style="list-style-type: none"> - Assurez-vous que le format du fichier est reconnu. (p. 3) - Vérifiez le paramètre de configuration de votre serveur DLNA. - Les conditions de fonctionnement de votre réseau domestique peuvent avoir une incidence sur le mode d'exécution et la qualité de lecture du fichier. |

■ Messages d'erreur à l'écran

- Les messages suivants apparaissent sur l'écran du téléviseur si le disque que vous essayez de lire ne convient pas ou si l'opération est incorrecte.

| Message d'erreur | Causes possibles et solutions |
|-------------------------------------------------------|-------------------------------------------------------------------------------------------------------------------------------------|
| Not Support This File! | - Le fichier n'est pas reconnu par le lecteur. Voir la section « Types de disques/fichiers utilisables avec ce lecteur » (p. 3). |
| Code zone incorrect | - Le code de région du disque n'est pas compatible. Voir la section « Informations sur la gestion des régions » (p. 3). |
| Echec réseau | - Le lecteur ne peut pas être connecté au réseau. Vérifiez la connexion (p. 16) et le paramètre de configuration du réseau (p. 32). |
| Réseau OK, échec proxy | - Le lecteur ne peut pas être connecté au serveur proxy. Voir la section « Paramètres Proxy » (p. 32). |
| The Setting is prohibited, please setup again. | - La connexion BD-Live est interdite. Voir la section « Connection BD-Live » (p. 32). |
| Aucun fichier valide n'a été trouvé | - Vérifiez si le fichier de mise à niveau figure dans le dossier approprié. |
| la mise à jour a échoué | - La mise à niveau a échoué. Assurez-vous que le fichier de mise à niveau n'est pas corrompu ou illisible. |

Adresse Mac

L'adresse Mac est une valeur unique attribuée à un périphérique réseau à des fins d'identification.

AVCHD™

AVCHD désigne un nouveau format (norme) pour les caméras vidéo haute définition qui permet d'enregistrer et de lire des images HD de haute résolution.

BD-Live

BD-Live est une norme BD utilisant une connexion réseau, permettant à ce lecteur de se mettre en ligne pour télécharger des vidéos promotionnelles ainsi que d'autres données.

Blu-ray 3D™

Le format Blu-ray 3D permet de bénéficier d'images 3D en haute définition (Full HD).

BDMV

BDMV (abréviation de Blu-ray Disc Movie, BD-MV) fait référence à un des formats d'application utilisés pour les BD-ROM, lequel correspond à une des spécifications des disques Blu-ray. BDMV est un format d'enregistrement équivalent au DVD vidéo de la spécification DVD.

Boîte à lettre (LB 4:3)

Format d'écran avec des bandes noires en haut et en bas de l'image permettant de regarder un contenu grand écran (16:9) sur un téléviseur 4:3 raccordé.

BONUSVIEW

Les disques compatibles BONUSVIEW permettent de bénéficier simultanément d'un sous-canal vidéo pour un système à deux écrans, d'un sous-canal audio et de sous-titres. Un petit écran apparaît en incrustation (image dans l'image) à l'intérieur de l'écran principal pendant la lecture.

Sous-titres pour malentendants

Les sous-titres pour malentendants sont une sorte de sous-titres, la différence est dans le fait que les sous-titres sont destinés aux personnes entendant et les sous-titres pour malentendants aux personnes malentendantes. Les sous-titres reflètent rarement tous les sons. Par exemple, les sous-titres pour malentendants indiquent les effets sonores (« sonnerie de téléphone », « bruits de pas », ...), alors que cela n'est pas le cas dans les sous-titres ordinaires. Avant d'activer ce paramètre, assurez-vous que le disque contient effectivement des « closed captions ».

Deep Color

Deep Color fait référence aux différentes profondeurs de couleurs (jusqu'à là limitées à 24 bits) utilisées pour l'affichage dans les versions précédentes de la norme HDMI. L'augmentation de la profondeur de couleurs permet aux appareils haute définition (HDTV) et autres systèmes d'affichage de simuler non plus des millions de couleurs, mais des milliards de couleurs et d'éliminer ainsi le phénomène de stries (color banding). Vous obtenez ainsi des dégradés plus subtils et des transitions encore plus douces entre les couleurs. Le taux de contraste plus élevé permet, en outre, de représenter un plus grand nombre de nuances de gris entre le noir et le blanc. La technologie Deep Color a pour effet également d'augmenter le nombre de couleurs disponibles dans le cadre de l'espace colorimétrique RGB ou YCbCr.

DivX®

DivX® est une technologie multimédia répandue développée par DivX, Inc. Les fichiers DivX® contiennent des données vidéo à un haut niveau de compression afin de réduire la taille des fichiers tout en maintenant une grande qualité visuelle. Les fichiers DivX® peuvent également intégrer des éléments spéciaux comme des menus, des sous-titres et des pistes audio alternatives. De nombreux fichiers DivX® sont disponibles en téléchargement, mais rien ne vous empêche de créer vos propres fichiers DivX à l'aide des outils de conversion conviviaux proposés sur DivX.com.

Dolby Digital

Un système sonore développé par Dolby Laboratories Inc. recréant l'ambiance d'une salle de cinéma sur la sortie audio lorsque l'appareil est raccordé à un processeur ou un amplificateur Dolby Digital.

Dolby Digital Plus

Un système sonore développé comme extension du Dolby Digital. Cette technologie de codage audio prend en charge le son surround 7.1 multicanaux.

Dolby TrueHD

Le Dolby TrueHD consiste en une technologie de codage sans perte prenant en charge jusqu'à 8 canaux de son surround multicanaux pour les disques optiques de dernière génération. Le son restitué est fidèle à la source d'origine bit par bit.

DRC (Dynamic Range Compression)

La fonction DRC permet d'ajuster la plage entre les niveaux sonores minimal et maximal (plage dynamique) pour une lecture à volume moyen. Elle est très pratique pour écouter plus distinctement un dialogue ou pour éviter de déranger les voisins.

DSD (Direct Stream Digital)

La technologie DSD permet de stocker des signaux audio sur un support numérique tel qu'un Super Audio CD. Avec DSD, les signaux sont stockés en valeurs binaires à la fréquence d'échantillonnage élevée de 2,8224 MHz, avec l'utilisation de mise en forme du bruit et de suréchantillonnage afin de réduire la distorsion, ce qui arrive souvent sur des signaux audio à forte quantification. En raison de cette fréquence d'échantillonnage élevée, il est possible d'obtenir une qualité sonore supérieure au format PCM des CD audio habituels.

DTS

Il s'agit d'un système sonore numérique mis au point par DTS, Inc. et utilisé dans les cinémas.

DTS-HD High Resolution Audio

DTS-HD High Resolution Audio est une nouvelle technologie mise au point pour le format de disque optique haute définition de la dernière génération.

DTS-HD Master Audio

DTS-HD Master Audio est une technologie de compression audio sans perte, mise au point pour le format de disque optique haute définition de la dernière génération.

DTS-HD Master Audio | Essential

DTS-HD Master Audio | Essential est une technologie de compression audio sans perte, mise au point pour le format de disque optique haute définition de la dernière génération.

Espace de couleur

Le terme Espace de couleur désigne la gamme des couleurs pouvant être représentée. RGB est un espace colorimétrique basé sur le modèle de couleur RGB (soit RVB, rouge, vert et bleu) et destiné essentiellement aux écrans d'ordinateurs. YCbCr est un espace colorimétrique basé sur un signal de luminance (Y) et sur deux signaux de différenciation des couleurs (Cb et Cr).

HDMI

HDMI (High-Definition Multimédia Interface) est une interface multimédia haute définition prenant en charge les signaux vidéo et audio sur une seule connexion numérique. La connexion HDMI assure le transport des signaux vidéo standard haute définition et des signaux audio multicanaux vers des appareils audiovisuels, comme des téléviseurs équipés HDMI, sous une forme numérique sans dégradation.

Menu principal

Dans un BD vidéo/DVD vidéo, il s'agit du menu permettant de sélectionner, entre autres, le chapitre à lire ou la langue des sous-titres. Sur certains DVD vidéo, le menu principal peut être appelé « menu titre ».

Pan Scan (PS 4:3)

Format d'écran ayant pour effet de couper les côtés de l'image pour regarder les contenus grand écran (16:9) sur un téléviseur 4:3 raccordé.

Son PCM linéaire

Le PCM linéaire est un format d'enregistrement des signaux utilisé pour les CD audio et certains disques DVD et Blu-ray. Le son sur un CD audio est enregistré à une fréquence d'échantillonnage de 44,1 kHz sur 16 bits. (alors qu'il est enregistré entre 48 kHz sur 16 bits et 96 kHz sur 24 bits sur des disques DVD et entre 48 kHz sur 16 bits et 192 kHz sur 24 bits sur des disques BD).

Sous-titres

Il s'agit des lignes de texte apparaissant au bas de l'écran traduisant ou transcrivant les dialogues. Ils sont enregistrés sur de nombreux disques DVD et BD.

Synchronisation audio/vidéo

Synchronisation audio/vidéo, une abréviation de la synchronisation audio/vidéo, un terme technique indiquant la capacité à maintenir la synchronisation des signaux audio et vidéo au cours de la postproduction et de l'émission. Alors que le réglage du décalage audio/vidéo nécessite des opérations complexes de la part de l'utilisateur, HDMI version 1.3 comporte une fonction de synchronisation audio/vidéo automatique. L'appareil effectue donc ce réglage automatiquement et précisément, sans aucune action de l'utilisateur.

x.v.Color

x.v.Color reproduit une plus grande plage de couleurs qu'auparavant en affichant pratiquement toutes les couleurs que l'œil humain peut détecter.

CARACTÉRISTIQUES TECHNIQUES

■ **Généralités**

Alimentation

| | |
|-------------------------------------------------|--------------------------------|
| [Modèles pour les États-Unis et le Canada]..... | CA 110-240 V, 60 Hz |
| [Modèles pour l'Amérique centrale et du Sud] | CA 110 – 240 V, 50/60 Hz |
| [Modèles pour l'Europe et la Russie] | CA 230 V, 50 Hz |
| [Modèle pour l'Australie] | CA 110-240 V, 50 Hz |
| [Modèle pour l'Asie]..... | CA 220 – 240 V, 50/60 Hz |
| [Modèle pour l'Taïwan] | CA 110 – 120 V, 50/60 Hz |
| [Modèle pour la Corée] | CA 220 V, 60 Hz |
| Consommation électrique (normale)..... | 25 W |
| Consommation électrique (veille) | 0,5 W ou moins |
| Dimensions (L x H x P) | 435 x 96 x 316 mm |
| Poids..... | 4,05 kg |

■ **Performances audio**

| | |
|---------------------------------------------------------|-------------------------------------------|
| Niveau de sortie audio (1 kHz, 0 dB, BD/DVD/CD-DA)..... | 2 ± 0,3 V |
| Rapport signal/bruit (BD/DVD/CD-DA) | 115 dB ou plus |
| Plage dynamique | |
| BD/DVD | 105 dB ou plus |
| CD-DA | 100 dB ou plus |
| Distorsion harmonique (1 kHz) | |
| BD/DVD | 0,0028 % ou moins |
| CD-DA | 0,003 % ou moins |
| Réponse en fréquence | |
| BD/DVD | 2 Hz à 22 kHz (échantillonnage de 48 kHz) |
| | 2 Hz à 44 kHz (échantillonnage de 96 kHz) |
| CD-DA | 2 Hz à 20 kHz |

■ **Entrée/Sortie**

| | |
|-------------------------------|---------------------------------------------------------------------------------------------------------------------------|
| Sortie HDMI..... | Connecteur de type A x 1 480i/576i/480p/576p/720p/1080i/1080p/1080p@24Hz, Prise en charge de Deep Color, x.v. Color |
| Sortie vidéo composante | Y : 1 Vp-p (75 ohms) PB, Pr : 0,7 Vp-p (75 ohms) |
| Sortie vidéo | 1 Vp-p (75 ohms) |
| Sortie numérique | Optique x 1, Coaxiale x 1 |
| Sortie audio analogique..... | 7.1 canaux x 1 Mixed 2 canaux x 1 |
| USB..... | Connecteur de type A x 2 |
| Autres connecteurs | Remote IN/OUT x 1, RS-232C x 1 (pour installateur), Ethernet x 1 |

Les caractéristiques techniques sont susceptibles d'être modifiées sans préavis.

■ Droits d'auteur

- Le support audio-visuel peut être composé d'œuvres soumises à des droits d'auteur qui ne peuvent être enregistrées sans l'autorisation du détenteur du droit d'auteur. Consultez les lois applicables dans votre pays.
- Cet appareil incorpore une technologie de protection des droits d'auteur protégée par des brevets américains et autres droits de propriété intellectuelle de Rovi Corporation. La rétroingénierie et le désossage de cette technologie sont interdits.
- Fabriqué sous licence de Dolby Laboratories. Dolby et le sigle double D sont des marques de Dolby Laboratories.
- Fabriqué sous licence sous les numéros de brevet américain : 5,451,942; 5,956,674; 5,974,380; 5,978,762; 6,226,616; 6,487,535; 7,212,872; 7,333,929; 7,392,195; 7,272,567 et d'autres brevets américains et mondiaux délivrés et en attente. DTS et le symbole associé est une marque déposée et les logos DTS-HD, DTS-HD Master Audio et DTS sont des marques de DTS, Inc.. Ce produit comprend du logiciel. © DTS, Inc. Tous droits réservés.
- « Blu-ray Disc™ », « Blu-ray™ », « Blu-ray 3D™ », « BD-Live™ », « BONUSVIEW™ » et les logos sont des marques déposées de la Blu-ray Disc Association.
- **DVD** est une marque de DVD Format/Logo Licensing Corporation.
- HDMI, le logo HDMI et High-Definition Multimedia Interface sont des marques de commerce ou des marques déposées de HDMI Licensing LLC.
- « x.v.Color » et le logo « x.v.Color » sont des marques commerciales.
- « AVCHD » et le logo « AVCHD » sont des marques commerciales de Panasonic Corporation et Sony Corporation.
- Java ainsi que toutes les marques et logos basés sur Java sont des marques déposées ou non de Sun Microsystems, Inc. aux États-Unis et/ou dans d'autres pays.
- Ce produit est utilisé sous licence en vertu de la licence des portefeuilles de brevets AVC et VC-1 pour l'utilisation à des fins personnelles et non commerciales qui accorde le droit au consommateur de (i) coder de la vidéo conformément aux normes AVC et VC-1 (« vidéo AVC/VC-1 ») et/ou (ii) décoder de la vidéo AVC/VC-1 codée par un consommateur à des fins personnelles et non commerciales et/ou obtenue d'un fournisseur autorisé à fournir de la vidéo AVC/VC-1. Aucune licence n'est accordée ou ne sera considérée comme allouée pour toute autre utilisation. De plus amples informations sont disponibles auprès de MPEG LA, LLC. Visitez <http://www.mpegla.com>.
- Windows Media Player est une marque déposée ou une marque commerciale de Microsoft corporation aux États-Unis et/ou dans d'autres pays.
- DLNA et DLNA CERTIFIED sont des marques de commerce et/ou des marques de service de Digital Living Network Alliance.
- « YouTube » et le logo « YouTube » sont des marques commerciales de Google. Inc.

- « DivX®, DivX Certified®, DivX Plus™ HD et les logos associés sont des marques déposées de DivX, Inc. et sont concédés sous licence. »
- « DivX Certified® pour lire des vidéos HD DivX® et DivX Plus™ HD (H.264/MKV) jusqu'à 1080p et du contenu supplémentaire. »

ABOUT DIVX VIDEO : DivX® est un format vidéo numérique créé par DivX, Inc. Il s'agit d'un appareil DivX Certified® officiel permettant de lire des vidéos DivX. Rendez-vous sur le site divx.com pour obtenir des informations supplémentaires et des utilitaires de conversion des fichiers au format vidéo DivX.

ABOUT DIVX VIDEO-ON-DEMAND : Cet appareil DivX Certified® doit être enregistré pour pouvoir lire des films DivX Video-on-Demand (VOD) achetés. Pour obtenir votre code d'enregistrement, repérez la section DivX VOD dans le menu de configuration de votre appareil. Rendez-vous sur le site vod.divx.com pour plus d'informations sur la manière de vous enregistrer.

VORSICHT: VOR DER BEDIENUNG DIESES GERÄTES DURCHLESEN.

- 1 Um optimales Leistungsvermögen sicherzustellen, lesen Sie bitte die Anleitung aufmerksam durch. Bewahren Sie die Anleitung danach für spätere Nachschlagzwecke sorgfältig auf.
- 2 Installieren Sie dieses Gerät an einem gut belüfteten, trockenen, sauberen Ort – entfernt von direktem Sonnenlicht, Wärmequellen, Erschütterungen, Staub, Feuchtigkeit und Kälte. Für eine sachgemäße Belüftung sollten folgende Mindestabstände gewährleistet sein.
Oben: 10 cm
Hinten: 10 cm
Seiten: 10 cm
- 3 Stellen Sie dieses Gerät entfernt von anderen elektrischen Haushaltsgeräten, Motoren oder Transformatoren auf, um Brummgeräusche zu vermeiden.
- 4 Setzen Sie dieses Gerät keinen plötzlichen Temperaturänderungen von kalt auf warm aus, und stellen Sie dieses Gerät nicht an Orten mit hoher Luftfeuchtigkeit auf (z.B. in Räumen mit Luftbefeuchtern), um Kondensation im Inneren des Gerätes zu vermeiden, da es anderenfalls zu elektrischen Schlägen, Feuer, Beschädigung dieses Gerätes und/oder zu persönlichen Verletzungen kommen kann.
- 5 Vermeiden Sie die Aufstellung dieses Gerätes an Orten, an welchen Fremdkörper in das Gerät fallen können bzw. an welchen Flüssigkeiten auf das Gerät verschüttet werden können. Stellen Sie auf der Oberseite des Gerätes niemals Folgendes auf:
 - Andere Komponenten, da diese Beschädigung und/oder Verfärbung der Oberfläche dieses Gerätes verursachen können.
 - Brennende Objekte (z.B. Kerzen), da diese Feuer, Beschädigung des Gerätes und/oder persönliche Verletzungen verursachen können.
 - Mit Flüssigkeiten gefüllte Behälter, da diese umfallen und die Flüssigkeit auf das Gerät verschütten können, wodurch es zu elektrischen Schlägen für den Anwender und/oder zu Beschädigung des Gerätes kommen kann.
- 6 Decken Sie dieses Gerät niemals mit Zeitungen, Tischdecken, Vorhängen usw. ab, damit die Wärmeabfuhr nicht behindert wird. Falls die Temperatur im Inneren des Gerätes ansteigt, kann es zu Feuer, Beschädigung des Gerätes und/oder zu persönlichen Verletzungen kommen.
- 7 Schließen Sie dieses Gerät erst an eine Wandsteckdose an, nachdem alle anderen Anschlüsse ausgeführt wurden.
- 8 Stellen Sie dieses Gerät niemals mit der Unterseite nach oben auf, da es sonst beim Betrieb zu Überhitzung mit möglichen Beschädigungen kommen kann.
- 9 Wenden Sie niemals Gewalt bei der Bedienung der Schalter, Knöpfe und/oder Kabel an.
- 10 Wenn Sie das Netzkabel von der Wandsteckdose abtrennen, fassen Sie immer den Netzstecker an; ziehen Sie niemals an dem Kabel.
- 11 Reinigen Sie dieses Gerät niemals mit chemisch behandelten Tüchern; anderenfalls kann das Finish beschädigt werden. Verwenden Sie ein reines, trockenes Tuch.
- 12 Verwenden Sie nur die für dieses Gerät vorgeschriebene Netzspannung. Falls Sie eine höhere als die vorgeschriebene Netzspannung verwenden, kann es zu Feuer, Beschädigung dieses Gerätes und/oder zu persönlichen Verletzungen kommen. Yamaha kann nicht verantwortlich gemacht werden für Schäden, die auf die Verwendung dieses Gerätes mit einer anderen als der vorgeschriebenen Spannung zurückzuführen sind.
- 13 Um Beschädigungen durch Blitzschlag zu vermeiden, ziehen Sie den Netzstecker von der Netzdose ab, wenn es ein Gewitter gibt.
- 14 Versuchen Sie niemals ein Modifizieren oder Ändern dieses Gerätes. Falls eine Wartung erforderlich ist, wenden Sie sich bitte an einen Yamaha-Kundendienst. Das Gehäuse sollte niemals selbst geöffnet werden.
- 15 Falls Sie das Gerät für längere Zeit nicht verwenden (z.B. während der Ferien), ziehen Sie den Netzstecker von der Netzdose ab.
- 16 Lesen Sie unbedingt den Abschnitt „FEHLERSUCHE“ durch, um übliche Bedienungsfehler zu berichtigen, bevor Sie auf eine Störung des Gerätes schließen.
- 17 Bevor Sie dieses Gerät an einen anderen Ort transportieren, drücken Sie die Netztaaste , um das Gerät auf den Bereitschaftsmodus zu schalten, und ziehen Sie danach den Netzstecker von der Netzdose ab.
- 18 Es kommt zu Kondensatbildung, wenn die Umgebungstemperatur plötzlich ändert. Ziehen Sie den Netzstecker von der Netzdose ab, und lassen Sie das Gerät ruhen.
- 19 Falls Sie das Gerät für längere Zeit in Betrieb halten, kann sich das Gerät erwärmen. Schalten Sie die Stromversorgung aus, und lassen Sie danach das Gerät abkühlen.
- 20 Stellen Sie dieses Gerät in die Nähe der Steckdose und so auf, dass der Netzstecker gut zugänglich ist.
- 21 Die Batterien dürfen nicht starker Hitze wie direktem Sonnenschein, Feuer o.ä. ausgesetzt werden.

Dieses Gerät ist nicht vom Netz abgetrennt, so lange der Netzstecker an eine Netzdose angeschlossen ist, auch wenn das Gerät selbst ausgeschaltet wurde mit . Dieser Status wird als Bereitschaftsmodus bezeichnet. Auch in diesem Status weist das Gerät einen geringen Stromverbrauch auf.

WARNUNG

UM DIE GEFAHR EINES FEUERS ODER EINES ELEKTROSCHOCKS ZU VERMEIDEN, DARF DAS GERÄT WEDER REGEN NOCH FEUCHTIGKEIT AUSGESETZT WERDEN.

Die Laser-Komponente in diesem Produkt kann eine Strahlung abgeben, die den Grenzwert der Klasse 1 übersteigt.

LASER-Spezifikation:

LASER-Produkt der Klasse 1

Wellenlänge: 790 nm (CD)/655 nm (DVD)/405 nm (BD)

Laser-Ausgang: max. 1 mW

VORSICHT MIT DEM LASER

Dieses Gerät enthält einen Laser. Um unnötige Augenverletzungen zu vermeiden, sollten Sie alle Wartungs- und Reparaturarbeiten einem qualifiziertem Wartungstechniker überlassen.

GEFAHR

Sichtbare Laserstrahlen bei geöffneter Abdeckung. Achten Sie darauf, nicht direkt in den Laserstrahl zu blicken. Wenn dieses Gerät an eine Netzdose angeschlossen ist, blicken Sie niemals in die Öffnung der Disc-Schublade oder in andere Öffnungen.

1. EINLEITUNG

| | |
|------------------------------------------------------|---|
| VERWENDUNGSZWECK DES PLAYERS | 2 |
| LIEFERUMFANG | 2 |
| INFO ZU DISKS UND DATEIEN | 3 |
| Mit diesem Player kompatible Disks/Dateien | 3 |
| Disk einlegen | 4 |
| Vorsichtsmaßnahmen für Disks | 4 |
| BEDIENUNGSELEMENTE UND DEREN FUNKTIONEN | 5 |
| Vorderseite | 5 |
| Fernbedienung | 6 |

2. ANSCHLÜSSE

| | |
|-----------------------------------------------------|----|
| EINFÜHRUNG ZU DEN ANSCHLÜSSEN | 10 |
| Rückseite | 10 |
| HDMI ANSCHLÜSSE | 12 |
| Anschluss an die HDMI-Buchse | 12 |
| Anschluss zur Wiedergabe von Blu-ray 3D Disks | 12 |
| VIDEO-ANSCHLÜSSE | 13 |
| Anschluss an Component-/Video-Buchse | 13 |
| AUDIO-ANSCHLÜSSE | 14 |
| Anschluss an digitale Audiobuchse | 14 |
| Anschluss an die Audiobuchsen | 15 |
| NETZWERK- UND USB-ANSCHLUSS | 16 |
| Anschluss an NETWORK-Buchse und USB-Anschluss | 16 |
| WEITERE ANSCHLÜSSE | 17 |
| Anschluss an REMOTE CONTROL-Buchsen | 17 |
| Netzkabel anschließen | 17 |

3. WIEDERGABE

| | |
|---------------------------------------------------------------------------|----|
| KONFIGURATIONSHILFE/EINFACHES KONFIGURATIONSMENÜ | 18 |
| Einstellungen über Konfigurationshilfe/Einfaches Konfigurationsmenü | 18 |
| HOME-/MEDIA-MENÜ | 19 |
| Wiedergabe von Foto/Musik/Video | 19 |
| Verwenden von Netzwerkinhalten | 21 |
| VERWENDEN VON NETZWERKDIENTEN | 22 |
| VIDEOS VON YouTube™ ABSPIELEN | 22 |
| ERWEITERTE WIEDERGABEBEDIENUNG | 23 |
| Bildschirmmenü | 23 |
| Status-Menü | 24 |
| Verwenden von Lesezeichen | 25 |
| Programm-wiedergabe | 25 |
| Verwenden der Suche | 25 |
| Spaß mit BONUSVIEW™ und BD-Live™ | 26 |
| Verwenden der Bild-in-Bild-Funktion (Zweitbild/Zweitton-Wiedergabe) | 26 |
| Verwenden der BD-Live-Funktion™ | 26 |

4. EINSTELLUNGEN

| | |
|--------------------------------------------------|----|
| SETUP-MENÜ | 27 |
| Beispiel für die Bedienung des SETUP-Menüs | 29 |
| Allgemeine Einstellungen | 30 |
| Anzeige Einstellung | 32 |
| Audio-Einstellungen | 34 |
| Systeminformation | 35 |
| Über Audioausgangsformate | 35 |

| | |
|--------------------------------------|----|
| Über die Video-Ausgangsformate | 36 |
| SOFTWARE-UPGRADE | 37 |
| Aufrüsten der Software | 37 |

5. ZUSÄTZLICHE INFORMATIONEN

| | |
|------------------------------------|----|
| FEHLERSUCHE | 38 |
| Strom | 38 |
| Grundbedienung | 38 |
| Disk-Wiedergabe | 38 |
| Bild | 39 |
| Ton | 39 |
| Netzwerk | 40 |
| Meldungen auf dem Bildschirm | 40 |
| GLOSSAR | 41 |
| TECHNISCHE DATEN | 42 |
| Allgemeines | 42 |
| Audio-Ausgabe | 42 |
| Eingänge/Ausgänge | 42 |
| Urheberrecht | 43 |

(am Ende dieser Anleitung)

| | |
|----------------------------------|---|
| Information about software | i |
|----------------------------------|---|

■ Über dieses Handbuch

- Dieses Handbuch beschreibt die Bedienung des Players über die Fernbedienung, sofern eine vorhanden ist. Einige dieser Funktionen sind auch über die Tasten auf der Vorderseite aufrufbar.
- Hinweise enthalten wichtige Informationen über die Sicherheit und die Bedienung. Über Tipp(s) erhalten Sie einen Tipp zur Bedienung.
- Dieses Handbuch wird vor der Herstellung gedruckt. Gestaltung und technische Daten des Produkts können sich aufgrund von Produktverbesserungen, usw. unterscheiden. Sollten Unterschiede zwischen den in diesem Handbuch enthaltenen Informationen und dem Produkt bestehen, hat das Produkt Priorität.

In diesem Handbuch verwendete Symbole

Es werden die folgenden Symbole verwendet, um die verfügbaren Tasten/Funktionen für ein bestimmtes Format anzudeuten.

- BD** : BD-Video
- DVD** : DVD-Video, DVD-VR, DVD+VR, DVD-Audio
- CD** : Audio-CD, Super Audio CD
- VIDEO** : AVCHD, WMV, DivX
- MUSIC** : MP3, WMA, WAV
- PHOTO** : JPEG

VERWENDUNGSZWECK DES PLAYERS

Leichte Einstellung von Sprache, Auflösung, Bildseitenverhältnis → S. 18

Sie können die Sprach- und Fernseheneinstellungen vornehmen.

Wiedergabe kommerziell veröffentlichter Blu-ray™-/DVD-/CD-/SA-CD-/DVD-Audiodisks* → S. 23

Zusätzlich zu Blu-ray Disks™ (BD-Disks) unterstützt dieser Player die Wiedergabe vieler weiterer Disks.

Wiedergabe von BONUSVIEW™, BD-Live™, usw.* → S. 26

Genießen Sie zusätzliche Filme auf den neuesten BD-Disks.

Wiedergabe von Video, Musik, Foto von einer Disk* → S. 19

Diese Player kann Disks wiedergeben, die Sie aufgezeichnet haben.

Wiedergabe von Video, Musik, Foto von einer Disk/einem USB-Speichergerät* → S. 19

Mit diesem Player können Dateien, die auf Disks/USB-Speichergeräten gespeichert sind, wiedergegeben werden.

Wiedergabe von Video, Musik, Foto von einem Heimnetzwerkserver* ** → S. 21

Wird der Player an einen Netzwerkserverserver angeschlossen, können Computerinhalte mittels TV- oder AV-Receiver wiedergegeben werden.

Bedienung über Fernbedienung von TV-, AV-Receiver, usw. → S. 30

Beim Anschluss von Geräten mittels HDMI-Kabel können Sie die Geräte über die Funktion HDMI Steuerung mit einer einzigen Fernbedienung bedienen.

Streaming-Wiedergabe von Netzwerkdienstinhalten** → S. 22

Sie können mit diesem Player direkt Videos im Internet betrachten.

* Einzelheiten zu den abspielbaren Disks und Formaten finden Sie auf Seite 3.

** Für die Verwendung dieser Funktion ist die Netzwerkeinstellung notwendig.

LIEFERUMFANG

Bitte vergewissern Sie sich, dass dem Gerät das folgende Zubehör beiliegt.

Fernbedienung



Batterien (x2)
(AAA, R03, UM-4)

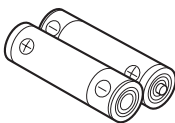

Audio-Cinchkabel

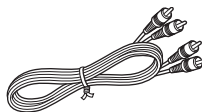

Video-Cinchkabel

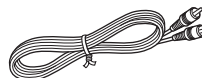



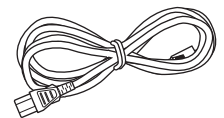



Netzkabel













■ Mit diesem Player kompatible Disks/Dateien

- Mit diesem Player können 12-cm- und 8-cm-Disks wiedergegeben werden. Verwenden Sie keinen 8-cm-auf-12-cm-Adapter.
- Verwenden Sie Disks, die mit den nachstehend angegebenen Normen kompatibel sind, was durch die Kennzeichnung mit den offiziellen Logos auf der Disk angegeben ist. Die Abspielbarkeit von Disks, die nicht diesen Normen entsprechen, kann nicht garantiert werden. Darüber hinaus kann keine einwandfreie Bild- oder Tonqualität garantiert werden, selbst wenn die Disks abspielbar sind.

| Disktyp | Datenträger-Format | Datenformat |
|---------------------------|------------------------------------------|-------------------------------|
| BD-ROM/BD-R/ BD-RE | BD-Video | -- |
| DVD-ROM | DVD-Video/DVD-Audio | -- |
| DVD-R/DVD-R DL/ DVD-RW | DVD-Video/DVD-VR/AVCHD/ Datendisk | DivX/WMV/MP3/ WAV/WMA/JPEG |
| DVD+R/DVD+R DL/DVD+RW | DVD-Video/ DVD+VR/AVCHD/ Datendisk | DivX/WMV/MP3/ WAV/WMA/JPEG |
| CD-ROM | CDDA/HDCD | -- |
| CD-R/CD-RW | CDDA/Datendisk | DivX/WMV/MP3/ WAV/WMA/JPEG |
| SA-CD | SA-CD | -- |
| USB | -- | DivX/WMV/MP3/ WAV/WMA/JPEG |
| Netzwerk | -- | WMV/MP3/WMA/ WAV/JPEG |

| Information zu den Regionalcodes | | |
|----------------------------------|-----------------------------------------------------------------------------------------------------------------------|-----------------------------------------------------------------------------------------------------------------------|
| Region | BD-Video | DVD-Video |
| USA und Kanada | Regionalcode „A“ oder „ALL“  | Regionalcode „1“ oder „ALL“  |
| Asien | Regionalcode „A“ oder „ALL“  | Regionalcode „3“ oder „ALL“  |
| Taiwan | Regionalcode „A“ oder „ALL“  | Regionalcode „3“ oder „ALL“  |

| Information zu den Regionalcodes | | |
|----------------------------------|-----------------------------------------------------------------------------------------------------------------------|-------------------------------------------------------------------------------------------------------------------------|
| Region | BD-Video | DVD-Video |
| Korea | Regionalcode „A“ oder „ALL“  | Regionalcode „3“ oder „ALL“  |
| Mittel- und Südamerika | Regionalcode „A“ oder „ALL“  | Regionalcode „4“ oder „ALL“  |
| Europa | Regionalcode „B“ oder „ALL“  | Regionalcode „2“ oder „ALL“  |
| Australien | Regionalcode „B“ oder „ALL“  | Regionalcode „4“ oder „ALL“  |
| Russland | Regionalcode „C“ oder „ALL“  | Regionalcode „5“ oder „ALL“  |

- BD/DVD-Video-Player und -Disks weisen Regionalcodes auf, welche die Regionen vorschreiben, in denen eine Disk abgespielt werden kann.
- BD/DVD-Video-Bedienung und -Funktionen können von den Erläuterungen in dieser Anleitung abweichen und manche Bedienfunktionen können aufgrund von Einstellungen des Disk-Herstellers gesperrt sein.
- Falls ein Menü oder Bedienungsanweisungen während der Wiedergabe einer Disk angezeigt werden, folgen Sie bitte dem angezeigten Bedienungsverfahren.

Hinweise

- Einige der Disks in der linken Tabellenspalte können in Abhängigkeit von der Disk u.U. nicht abgespielt werden.
- Schließen Sie alle Datenträger, die mit diesem Player wiedergegeben werden sollen, beim Brennen ab.
- „Abschließen“ weist hier auf die Aufbereitung einer bespielten Disk durch ein Aufnahmegerät hin, sodass diese auf Playern/Rekordern einschließlich diesem Player abgespielt werden kann. Mit diesem Player können nur abgeschlossene Disks wiedergegeben werden. (Dieser Player besitzt keine Funktion zum Abschließen von Disks.)
- Es kann nicht garantiert werden, dass alle Dateien auf einer Disk, einem USB-Speichergerät und dem Netzwerk wiedergegeben werden.

- Die Wiedergabe einer kopiergeschützten Datei ist über USB-Speichergerät und Netzwerk nicht möglich.

Voraussetzungen für MP3/WMA/WAV-Audiodateien

- Abtastfrequenz: innerhalb von 32 bis 48 kHz (MP3/WMA), LPCM 44,1 kHz/16 Bit/Stereo (WAV)
- Bitrate: innerhalb von 8 bis 320 kbps (MP3), 32 bis 192 kbps (WMA)

Voraussetzungen für WMV-Dateien

- WMV9, die maximale Auflösung beträgt 1.920 x 1.080.

Über Super Audio CD (SA-CD)

- Hierbei handelt es sich um ein Audioformat, das auf den gegenwärtigen CD-Standards basiert, aber eine Vielzahl an Informationen enthält, die für eine höhere Klangqualität sorgen. Es gibt drei Arten von Disks: einschichtige, zweischichtige und Hybriddisks. Die Hybriddisks können auf bestehenden CD-Playern und Super Audio CD-Playern abgespielt werden, da sowohl Standard-Audio-CD als auch Super Audio-CD-Informationen enthalten sind.

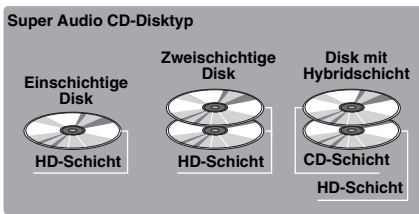

Tip

- Dieser Player unterstützt DSD-Datenübertragung über HDMI mittels kompatibelem AV-Receiver.

Hinweis

- Dieses Gerät zeigt die auf der Disk vorhandenen Textdaten nicht auf dem Frontdisplay an.

■ Disk einlegen

- Legen Sie die Disk mit nach oben gewendeter Beschriftung ein.
- Bei beidseitig bespielten Disks wenden Sie die abzuspielende Seite nach unten.

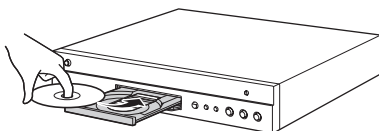

Hinweise

- Je nach Disk und Einstellung dieses Players startet die Wiedergabe automatisch.
- Je nach Disk wird das Menü ggf. zuerst angezeigt.
- Die Ladezeit kann je nach der Disk unterschiedlich sein.

■ Vorsichtsmaßnahmen für Disks

Disks vor Kratzern und Staub schützen

- BD-, DVD- und CD-Disks sind empfindlich gegen Staub, Fingerabdrücke und besonders Kratzer. Eine verkratzte Disk ist möglicherweise nicht mehr abspielbar. Handhaben Sie die Disks mit Sorgfalt und bewahren Sie sie an einem sicheren Ort auf.

Korrekte Lagerung von Disks

| | |
|------------------------------------------------------------------------------------------------------------------------------------------------------|--|
| Legen Sie die Disk in die Mitte der Disk-Hülle und lagern Sie Hülle und Disk senkrecht. | |
| Vermeiden Sie die Aufbewahrung der Disk an Orten mit direkter Sonneneinstrahlung, in der Nähe von Heizkörpern oder Orten mit hoher Luftfeuchtigkeit. | |
| Lassen Sie Disks nicht fallen und setzen Sie sie keinen starken Vibrationen oder Erschütterungen aus. | |
| Vermeiden Sie die Lagerung von Disks an sehr staubigen oder feuchten Orten. | |

Handhabungsvorschriften



- Falls die Oberfläche verschmutzt ist, wischen Sie sie mit einem weichen, (nur mit Wasser) angefeuchteten Tuch behutsam ab. Wischen Sie Disks stets vom Mittelloch zum Rand hin ab.
- Verwenden Sie keine Schallplatten-Reinigungs sprays, Benzin, Verdüner, Antistatikflüssigkeiten oder andere Lösungsmittel.
- Vermeiden Sie eine Berührung der Oberfläche.
- Bekleben Sie Disks nicht mit Papier oder Aufklebern.
- Falls die Abspielfläche einer Disk beschmutzt oder verkratzt ist, beurteilt der Player die Disk möglicherweise als inkompatibel und fährt die Disklade aus oder er gibt die Disk nicht korrekt wieder. Wischen Sie Schmutz auf der Abspielfläche mit einem weichen Tuch ab.

Reinigen der Abtastlinse

- Verwenden Sie auf keinen Fall handelsübliche Reinigungsdisk. Der Gebrauch solcher Disks kann die Linse beschädigen.
- Lassen Sie die Linse von der nächsten von Yamaha zugelassenen Kundendienststelle reinigen.

■ Vorderseite

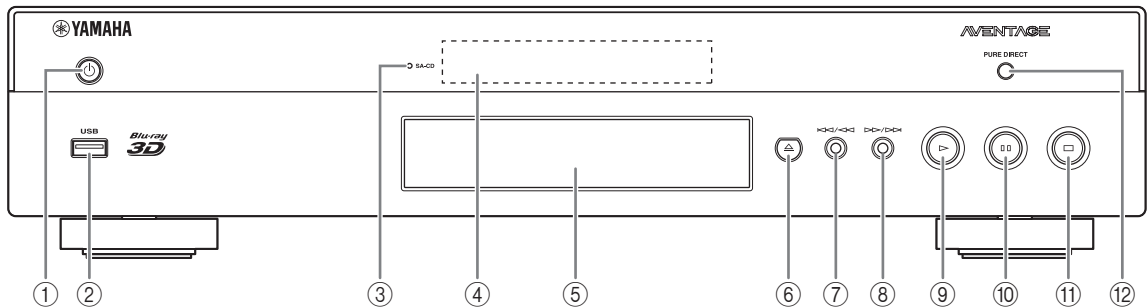

- ① **⏻ (Einschalten/Bereitschaft)**
- ② **USB-Anschluss (S. 16)**
- ③ **SA-CD-Anzeige:** Leuchtet auf, wenn SA-CD geladen und SA-CD-Schicht (S. 4) ausgewählt wird.
- ④ **Frontdisplay**
- ⑤ **Disklade (S. 4)**
- ⑥ **▲ (Auswerfen):** Öffnet/schließt die Disklade.
- ⑦ **⏮/⏪ (Rücklauf/Suchrücklauf):** Drücken für Rücklauf und gedrückt halten für Suchrücklauf.
- ⑧ **⏩/⏭ (Vorlauf/Suchvorlauf):** Drücken für Vorlauf und gedrückt halten für Suchvorlauf.
- ⑨ **▶ (Wiedergabe)**
- ⑩ **■ ■ (Pause)**
- ⑪ **■ (Stopp)**
- ⑫ **PURE DIRECT:** Betätigen Sie diese Taste, um den Modus Pure Direct (S. 7) auf den Modus 1/Modus 2/ Aus zu ändern. Diese Taste leuchtet auf, wenn der Modus Pure Direct auf den Modus 1/Modus 2 eingerichtet ist.

Batterien in die Fernbedienung einlegen

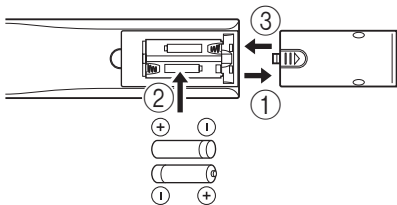

Hinweise

- Setzen Sie die Fernbedienung keinen Stößen, Wasser oder übermäßiger Feuchtigkeit aus.
- Falls der Fernbedienungssensor des Players direktem Sonnenlicht oder einer anderen starken Lichtquelle ausgesetzt ist, funktioniert die Fernbedienung möglicherweise nicht.
- Bei unsachgemäßem Gebrauch können Batterien auslaufen oder platzen. Lesen Sie die Warnhinweise durch und benutzen Sie die Batterien sachgerecht.
- Verwenden Sie keine alten Batterien mit neuen oder Batterien unterschiedlicher Marken gemeinsam.
- Nehmen Sie die Batterien heraus, wenn Sie die Fernbedienung für längere Zeit nicht benutzen.
- Die Batterien sind unter Einhaltung der lokalen Vorschriften zu entsorgen.

Wirkungsbereich der Fernbedienung

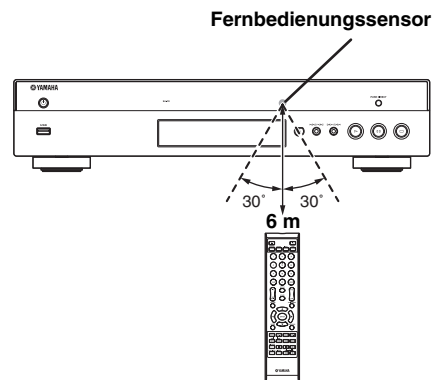



Fernbedienung

Hinweis

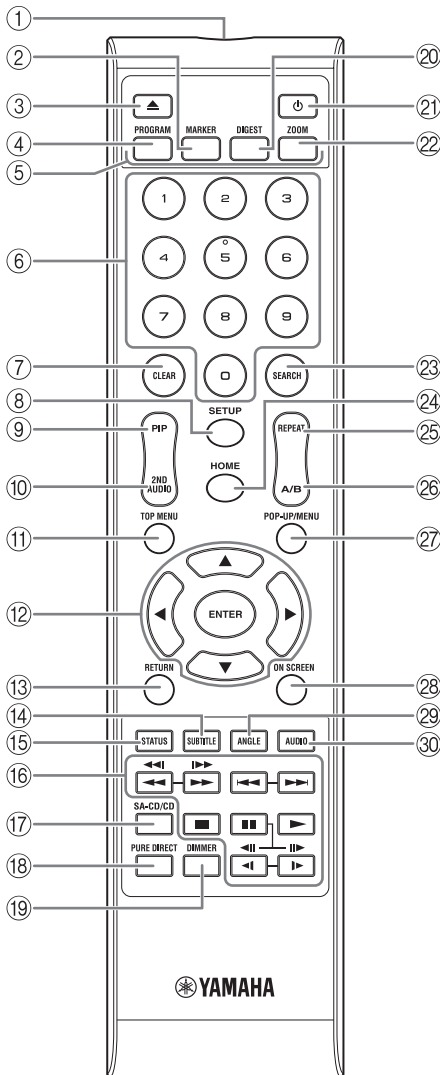
-  wird in der linken oberen Ecke des Bildschirms angezeigt, wenn die gedrückte Taste nicht verfügbar ist.



- ① **Infrarotsender:** Gibt ein Infrarotsignal aus. Zielen Sie mit diesem Fenster auf den Fernbedienungssensor (S. 5).
 - ② **MARKER DVD VIDEO:** Setzt ein Lesezeichen (S. 25) an einem festgelegten Punkt in einem Film. Nachdem ein Lesezeichen eingerichtet wurde, drücken Sie, um zu dem Punkt zu springen, an dem diese Funktion eingerichtet wurde, die Taste **DIGEST**. Sie können bis zu 12 Lesezeichen setzen.
 - ③ **▲:** Öffnet/schließt die Disklade.
 - ④ **PROGRAM DVD CD:** Richtet die Reihenfolge der Wiedergabe ein (S. 25). Sie können bis zu 15 Tracks (für eine Audio-Disk) oder Titel/Kapitel (für ein DVD-Video) einrichten.
 - ⑤ **Farbtasten BD:** Verwenden Sie diese Tasten gemäß den Anweisungen auf dem Bildschirm.
 - ⑥ **Zifferntasten:** Geben Sie hierüber Zahlen ein oder springen Sie während der Wiedergabe zu einem Track/Kapitel der entsprechenden Zahl. Diese Tasten sind je nach Disktyp und Wiedergabebedingung eventuell nicht vorhanden.
 - ⑦ **CLEAR:** Löscht eingegebene Zahlen/eingerrichtete Punkte.
 - ⑧ **SETUP:** Zeigt das SETUP-Menü an (S. 27).
 - ⑨ **PIP BD:** Aktiviert/deaktiviert die Bild-in-Bild-Funktion (S. 26). Es wird Bild im Bild Anzeige () auf dem Bildschirm angezeigt, wenn diese Funktion verfügbar ist. Darüber hinaus können Sie diesen Posten über das Bildschirmmenü auswählen (S. 23).
- Hinweis**
- Der Bild im Bild Anzeige wird nur angezeigt, wenn der Bild im Bild Anzeige aktiviert ist (S. 31).
- ⑩ **2ND AUDIO BD:** Wählt die Zweittonfunktion der Bild-in-Bild-Funktion (S. 26) oder der Audiokommentare aus. Es wird der Zweittonauswahl () auf dem Bildschirm angezeigt, wenn diese Funktion verfügbar ist (S. 34). Darüber hinaus können Sie diesen Posten über das Bildschirmmenü auswählen (S. 23).

Hinweis

- Die Zweittonauswahl wird nur angezeigt, wenn die Zweittonauswahl aktiviert ist (S. 31).

- ⑪ **TOP MENU** **BD** **DVD** : Zeigt das Top-Menü an (S. 42), wenn die Disk ein Menü enthält. Wählen Sie den gewünschten Punkt über **▲/▼/◀/▶** und **ENTER**.

Hinweis

– Bestimmte Bedienungen können sich je nach Disk unterscheiden. Führen Sie die Anweisungen der jeweiligen Menübildschirme aus.

- ⑫ **Cursortasten** (**▲/▼/◀/▶**): Versetzt die Markierung auf dem Menü.
ENTER: Wählt das markierte Menü/den markierten Punkt aus.
- ⑬ **RETURN**: Kehrt zum vorherigen Menü oder Bildschirm, usw. zurück.
- ⑭ **SUBTITLE** **BD** **DVD** **VIDEO** : Ändert die Sprache der Untertitel (S. 42), falls diese verfügbar sein sollten. Darüber hinaus können Sie diesen Posten über das Bildschirmmenü auswählen (S. 23).
- ⑮ **STATUS**: Zeigt die Wiedergabeinformationen an (S. 24).

⑯ **Steuertasten**

BD **DVD** **CD** **VIDEO** **MUSIC** **PHOTO**
◀◀/▶▶

BD **DVD** **CD** **VIDEO** **MUSIC** :
Nimmt einen Rücklauf/Vorlauf vor. Mit jedem Drücken der Taste ändert sich die Vor-/Rücklaufgeschwindigkeit (Rücklauf/Vorlauf: je fünf Schritte). Drücken Sie ▶, um die normale Wiedergabe fortzusetzen.

PHOTO : Ändert die Geschwindigkeit einer Diashow (schneller/langsamer: 3 Schritte).

◀◀/▶▶ **BD** **DVD** **CD** **VIDEO** **MUSIC** :
Halten Sie die Taste gedrückt, um eine Sofortsuche/erneute Wiedergabe zu bewirken. Über die Sofortsuche wird in der Wiedergabe des Inhalts um 30 Sekunden nach vorne gesprungen. Über die Sofortwiedergabe wird der Inhalt von vor zehn Sekunden erneut angezeigt.
◀◀/▶▶: Führt einen Rücklauf/Vorlauf durch.

■: Stoppt die Wiedergabe. Drücken Sie diese Taste zweimal, um die Wiedergabe ganz zu stoppen.

■: Stellt die Wiedergabe auf Pause.

▶: Gibt Inhalte wieder.

◀ (◀◀) / ▶ (▶▶)

BD **DVD** : Führt einen langsamen Rücklauf/Vorlauf durch. Mit jedem Drücken der Taste ändert sich die Geschwindigkeit für die verlangsamte Wiedergabe (langsamer Rücklauf/Vorlauf: je vier Schritte). Über diese Tasten wird darüber hinaus während einer Pause die Vorwärts-/Rückwärts-Einzelbildwiedergabe vorgenommen.

Drücken Sie ▶, um die normale Wiedergabe fortzusetzen.

Auf vielen DVD-Audio-Disks sind Diashow- und Blätterfunktionen enthalten. Drücken Sie ◀/▶, um zu einer vorherigen/nächsten Seite zu gelangen. Diese Funktion gilt nur für DVD-Audio.

Hinweise

- Einige BD/DVD-Disks unterstützen die Vorwärts-/Rückwärts-Einzelbildwiedergabe nicht.
- Je nach Disk setzt der Player die Wiedergabe an der Stelle fort, wo er zuvor gestoppt wurde. Zum Abspielen ab dem Anfang drücken Sie zweimal ■, dann ▶.

- ⑰ **SA-CD/CD**: Schaltet die Wiedergabeschicht einer Hybrid-SA-CD zwischen SA-CD und CD (S. 4) um.

Tipp

- Die SA-CD/CD-Anzeige (S. 5) leuchtet auf, wenn eine SA-CD geladen und die SA-CD-Schicht ausgewählt wurde (S. 34).

Hinweise

- Audiosignale werden nur über die AUDIO OUT-Buchsen ausgegeben (S. 11), wenn die SA-CD-Schicht ausgewählt ist.
- Im DSD-Multikanalformat aufgenommene Audiosignale können mit diesem Player nicht wiedergegeben werden.

- ⑱ **PURE DIRECT**: Ändert den Modus Pure Direct. Mit jedem Drücken der Taste ändert sich der unten dargestellte Modus Pure Direct. Der Modus Pure Direct verbessert die Audioqualität. Auf dem Frontdisplay leuchtet PURE DIRECT auf, wenn der Modus Pure Direct auf Modus 1/Modus 2 eingerichtet ist.

Modus 1: Die Anzeige auf dem Frontdisplay erlischt und die Videosignale werden nicht ausgegeben. Dieser Modus ist für das Anhören von Audio geeignet.

Modus 2: Die Anzeige auf dem Frontdisplay erlischt und die Videosignale von anderen Buchsen als der HDMI-Buchse werden nicht ausgegeben. Dieser Modus ist für das Betrachten von Filmen mit qualitativ hochwertigem Klang geeignet.

Aus: normale Wiedergabe.

- ⑲ **DIMMER**: Ändert die Helligkeit des Frontdisplays in 5 Schritten.

- ⑳ **DIGEST** **PHOTO** : Zeigt 12 Vorschaubilder von Fotos an. Wenn Vorschaubilder angezeigt werden, können Sie über ◀◀/▶▶ zur vorherigen/nächsten Seite wechseln.

DVD **VIDEO** : Zeigt die Lesezeichen-Auswahlliste an (S. 25).

- ㉑ **⏻**: Schaltet den Player ein oder in den Bereitschaftsmodus.

- ㉒ **ZOOM** **DVD** **VIDEO** **PHOTO** : Vergrößert/verkleinert. Mit jedem Drücken der Taste ändert sich die Größe des Bildschirms (vergrößern/verkleinern: je drei Schritte).

Fortsetzung auf nächster Seite. ➔

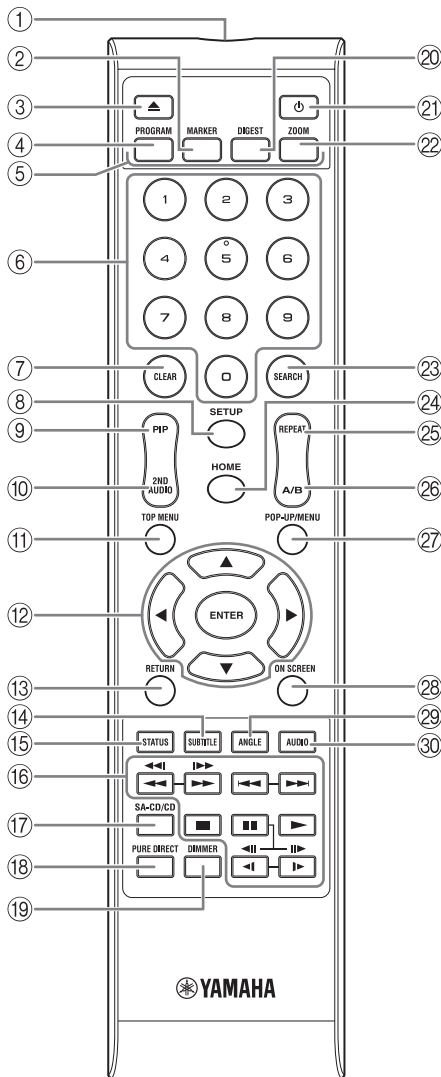

23 **SEARCH** **BD DVD CD VIDEO MUSIC** : Springt zu einem festgelegten Punkt während der Wiedergabe. Weitere Einzelheiten zu dieser Funktion finden Sie unter „Verwenden der Suche“ (S. 25). Darüber hinaus können Sie diesen Posten über das Status-Menü auswählen (S. 24).

24 **HOME** : Zeigt das Menü HOME an (S. 19).

25 **REPEAT** **BD DVD CD VIDEO MUSIC**
PHOTO : Ändert die Wiederholeinstellung. Mit jedem Drücken der Taste ändert sich die Wiederholeinstellung wie unten dargestellt.

: Wiederholt den Titel, der gerade wiedergegeben wird.

: Wiederholt das Kapitel, das gerade wiedergegeben wird.

: Wiederholt den Ordner, der gerade wiedergegeben wird

: Wiederholt alle Tracks/Dateien auf der Disk/im Ordner.

: Wiederholt den Track/die Datei, der/die gerade wiedergegeben wird.

26 **A/B** **BD DVD CD VIDEO MUSIC** : Gibt einen bestimmten Teil wieder, der wiederholt werden soll.

- 1 Drücken Sie **A/B** an der Stelle, wo Sie den Anfangspunkt setzen möchten. Es wird „A-“ auf dem Bildschirm angezeigt.
- 2 Drücken Sie **A/B** an der Stelle, wo Sie den Endpunkt setzen möchten. Es wird „A-B“ auf dem Bildschirm angezeigt. Die Wiederholung der Wiedergabe wird gestartet.
- 3 Zum Abbrechen des Wiederholbetriebs drücken Sie **A/B**. „A-B“ wird ausgeblendet und der Wiederholbetrieb wird eingestellt.

Hinweis

– Diese Funktion kann je nach technischen Daten der Disk ggf. nicht durchgeführt werden.

27 **POP-UP/MENU** **BD DVD** : Zeigt das Pop-Up-Menü an. Die angezeigten Menüpunkte sind je nach Disk unterschiedlich. Näheres zum Aufrufen und Bedienen des Pop-Up-Menüs finden Sie in der Bedienungsanleitung der Disk. Je nach der DVD wird das Top-Menü durch Drücken von **POP-UP/MENU** angezeigt.

28 **ON SCREEN** : Zeigt das Bildschirmmenü an (S. 23).

29 **ANGLE** **BD DVD** : Wechselt den Kamerawinkel, wenn das Video in mehreren Blickwinkeln aufgenommen wurde. Es wird der Kamerawinkel () auf dem Bildschirm angezeigt, wenn diese Funktion verfügbar ist. Darüber hinaus können Sie diesen Posten über das Bildschirmmenü auswählen (S. 23).

Hinweis

– Der Kamerawinkel wird nur angezeigt, wenn der Kamerawinkel aktiviert ist (S. 31).

- ③ **AUDIO BD DVD**: Ändert die Audiosprache oder das Audioformat. Darüber hinaus können Sie diesen Posten über das Bildschirmmenü auswählen (S. 23).

ID-Funktion

Sie können die Fernbedienungs-ID ändern, um eine ungewollte Bedienung eines anderen Yamaha-Players, wie beispielsweise eines DVD-Players, zu vermeiden. Wenn Sie die Fernbedienungs-ID geändert haben, müssen Sie sicherstellen, dass Sie die gleiche ID für das Hauptgerät verwenden. Die Standardeinstellung lautet ID1.

1 Fernbedienungseinstellung

Um die ID von ID1 auf ID2 zu ändern, halten Sie die rote Taste gedrückt und betätigen Sie **2** der Zahlentasten gleichzeitig für 7 Sekunden. Um die ID von ID2 auf ID1 zu ändern, halten Sie die rote Taste gedrückt und betätigen Sie **1** der Zahlentasten gleichzeitig für 7 Sekunden.

2 Hauptgeräteeinstellung

Halten Sie **◀◀/◀◀** und **▶▶/▶▶** auf dem Frontdisplay gleichzeitig für zwei Sekunden gedrückt, um die aktuelle ID in den folgenden Fällen anzuzeigen:

- Es ist keine Disk in den Play eingelegt.
- Die Disklade ist geschlossen.
- Die Wiedergabe wurde angehalten.
- Es wird „NO DISC“ auf dem Frontdisplay angezeigt.

Halten Sie die Tasten für weitere zwei Sekunden gedrückt, um die ID zwischen ID1 und ID2 zu ändern.

Hinweis

- Befinden sich für wenige Minuten keine Batterien in der Fernbedienung oder verbleiben verbrauchte Batterien in der Fernbedienung, wird die Fernbedienungs-ID automatisch auf ID1 gesetzt. Wenn Sie die Fernbedienung in der ID2-Einstellung verwenden möchten, legen Sie neue Batterien ein und richten Sie die Fernbedienungs-ID erneut ein.

EINFÜHRUNG ZU DEN ANSCHLÜSSEN

Machen Sie an Ihren Audio-/Videogeräten die entsprechenden Anschlüsse ausfindig. Wir empfehlen die Verwendung der HDMI-Buchse, mit der über eine einzige Verbindung eine hohe digitale Audio- und Videoqualität erreicht wird. Falls Sie die anderen Anschlüsse (Buchsen) verwenden, nehmen Sie zuerst die Videoverbindung vor. Anschließend folgt dann die Audioverbindung.

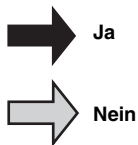
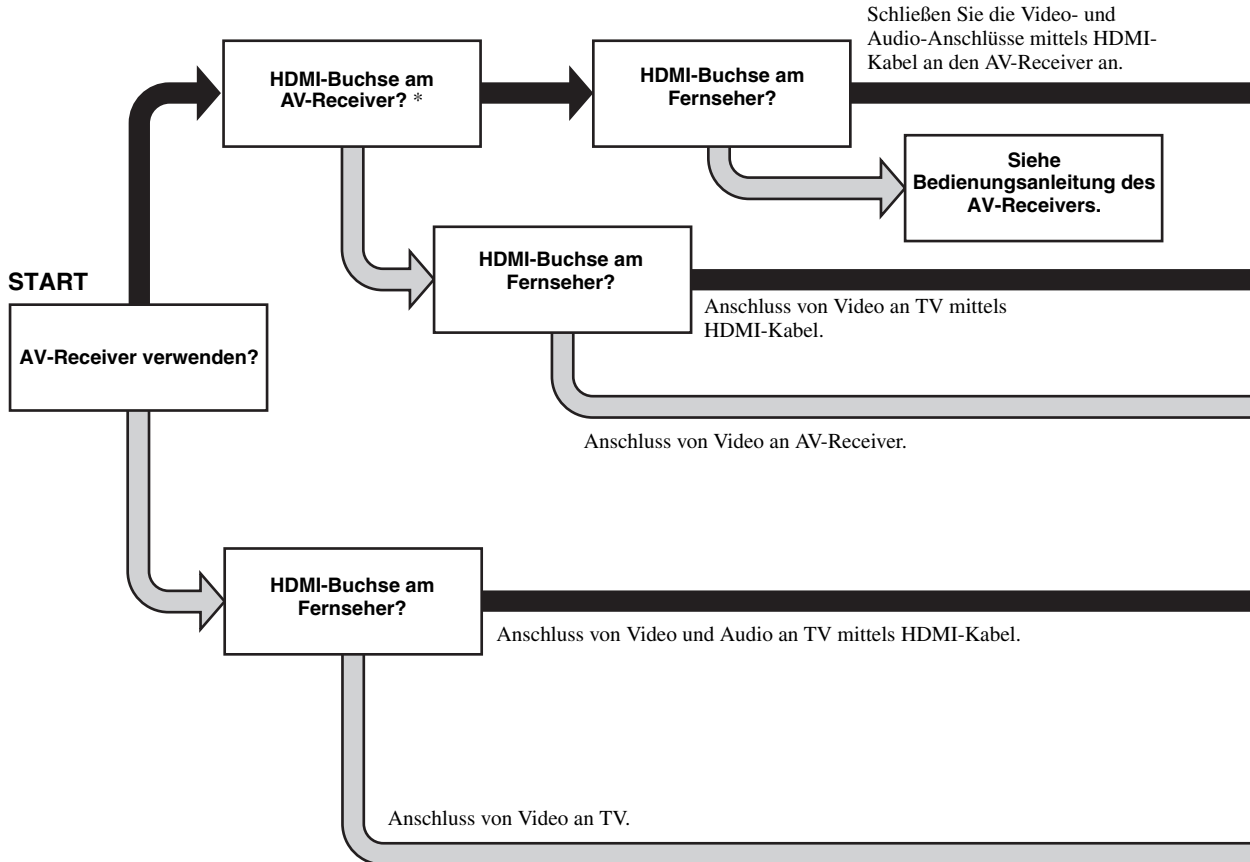

* Bei Anschluss an einen AV-Receiver, bei dem die Ausgabe des Toneingangs über die HDMI-Buchse nicht möglich ist, wenden Sie sich an das Bedienungsanleitung des AV-Receiver.

■ Rückseite

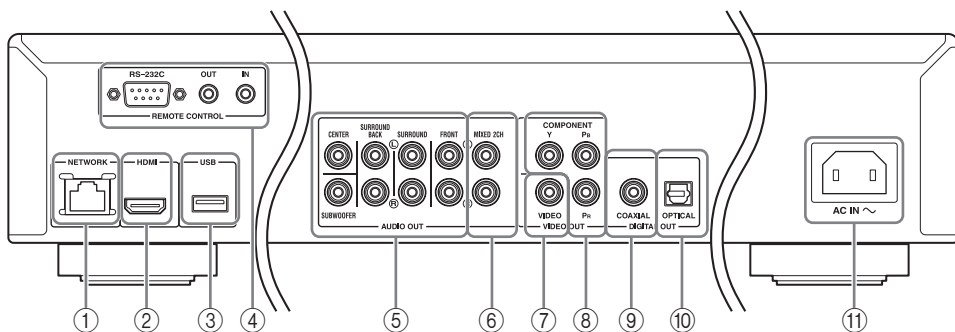

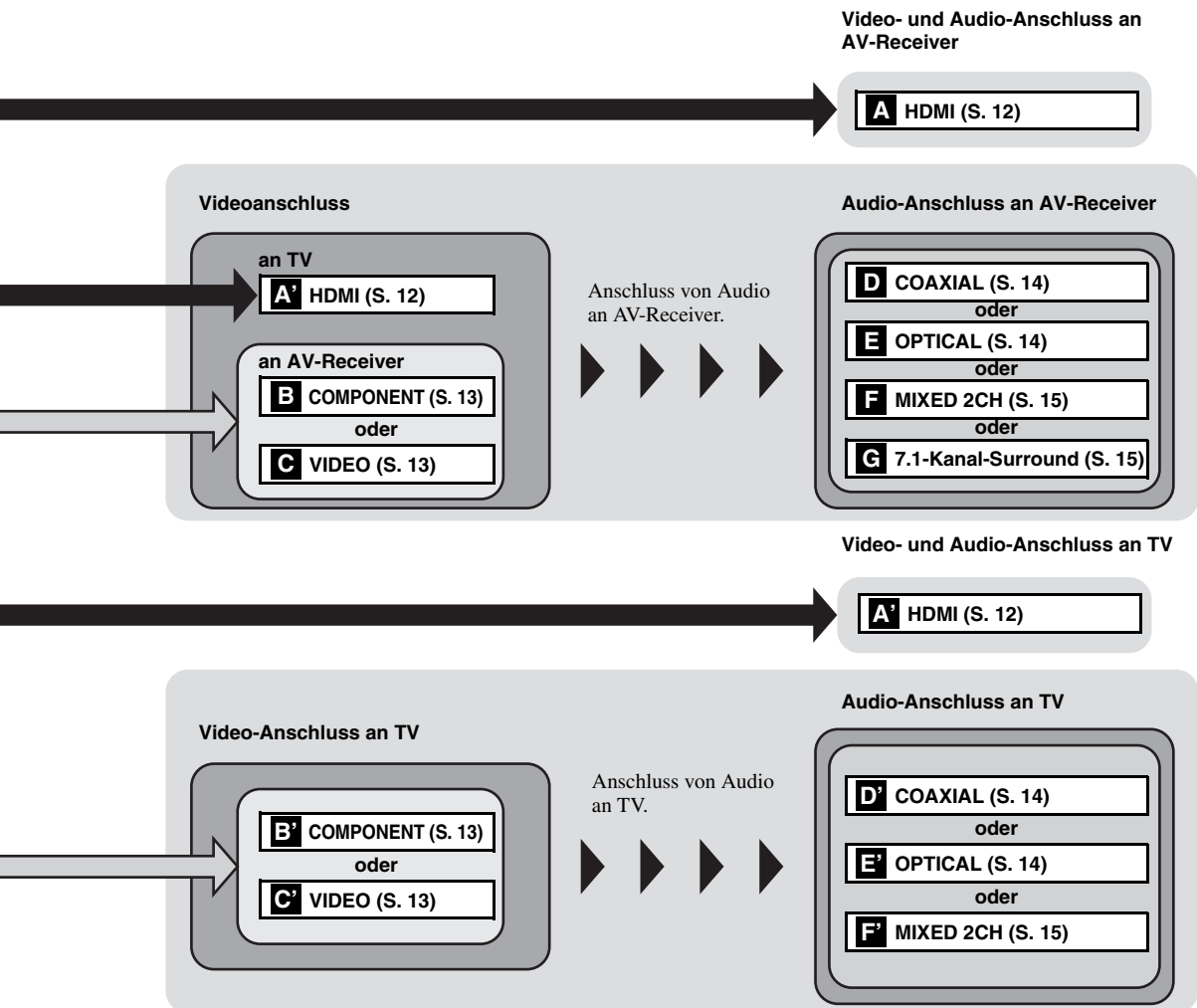

- ① NETWORK (S. 16)
- ② HDMI (S. 12)
- ③ USB-Anschluss (S. 16)
- ④ REMOTE CONTROL (IN/OUT/RS-232C) (S. 17)
- ⑤ 7.1-Kanal-Surround (AUDIO OUT) (S. 15)

- ⑥ MIXED 2CH (AUDIO OUT) (S. 15)
- ⑦ VIDEO (S. 13)
- ⑧ COMPONENT (S. 13)
- ⑨ COAXIAL (S. 14)
- ⑩ OPTICAL (S. 14)
- ⑪ AC IN (S. 17)

HDMI ANSCHLÜSSE

■ Anschluss an die HDMI-Buchse

- Über die HDMI-Buchse können Sie eine hohe digitale Bild- und Tonqualität genießen.
- Verbinden Sie ein HDMI-Kabel (im Fachhandel erhältlich) fest mit der HDMI-Buchse.
- Näheres über die Audio-/Video-Ausgangsformate finden Sie auf Seite 35.
- Verwenden Sie HIGH SPEED HDMI-Kabel mit HDMI-Logo (wie auf Rückseite angezeigt).

Vorsicht!

Schließen Sie das Netzkabel des Players nicht an, bevor nicht alle anderen Anschlüsse vorgenommen wurden.

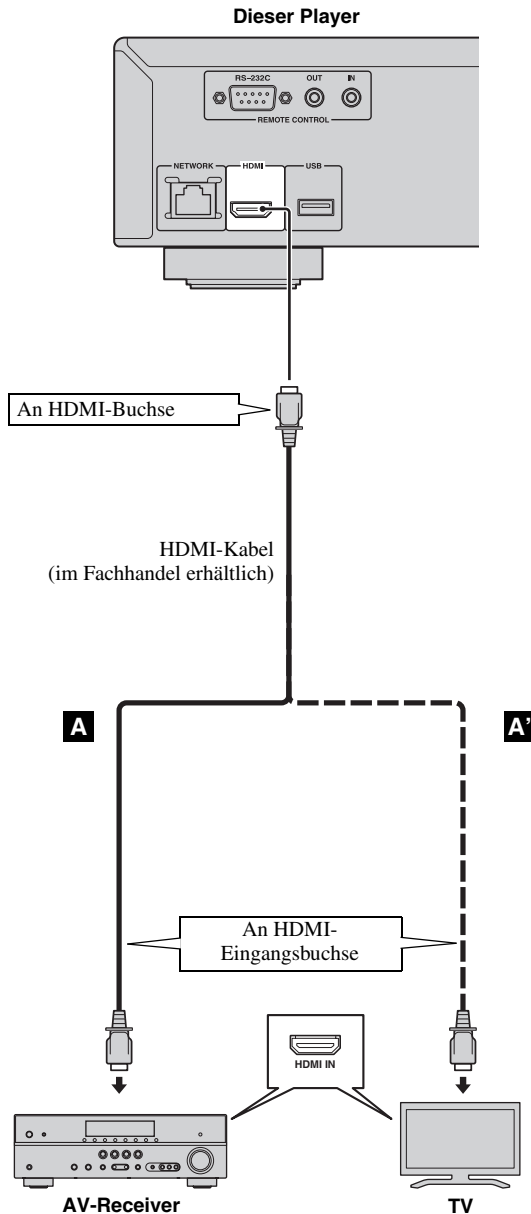

Tipps

- Bei Verwendung der HDMI Steuerung-Funktion siehe „HDMI Steuerung“ (S. 30).
- Informationen über den Ausgangsmodus der HDMI-Buchse finden Sie unter „HDMI“ (S. 34).
- Wird kein Bild angezeigt, bitte unter „FEHLERSUCHE“ nachsehen (S. 39).

■ Anschluss zur Wiedergabe von Blu-ray 3D Disks

Um Blu-ray 3D auf diesem Player genießen zu können, brauchen Sie folgende Geräte und Anschlüsse:

- Ein Fernsehgerät und gegebenenfalls einen AV-Receiver mit 3D Funktion.
- Sämtliche Komponenten müssen mit HDMI-Kabeln miteinander verbunden werden.
- Die Blu-ray Disk sollte 3D Bilder enthalten.

VIDEO-ANSCHLÜSSE

■ Anschluss an Component-/Video-Buchse

- Der Anschluss über die Component-Buchsen ermöglicht eine besonders getreue Farbwiedergabe und hohe Bildqualität.
- Schließen Sie ein Component-Video-Kabel (im Fachhandel erhältlich) oder ein Video-Cinchkabel fest an die COMPONENT-Buchsen/VIDEO-Buchse an.
- Näheres über die Video-Ausgangsformate finden Sie auf Seite 36.

Vorsicht!

Schließen Sie das Netzkabel des Players nicht an, bevor nicht alle anderen Anschlüsse vorgenommen wurden.

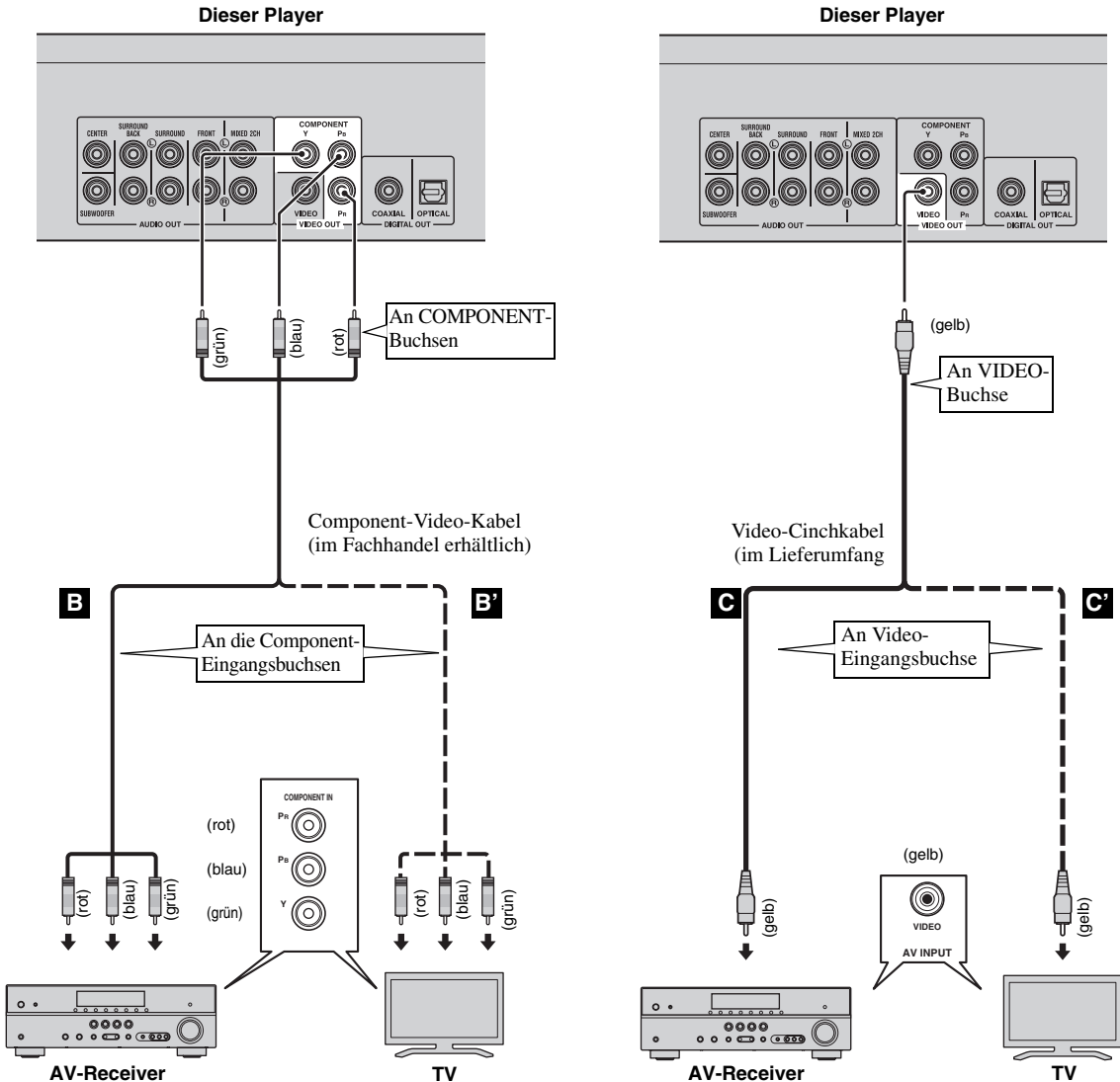

Hinweise

- Wenn Sie das Bild über einen Videorekorder wiedergeben, kann sich durch die Kopierschutzfunktion eine verschlechterte Bildqualität ergeben.
- Um auf diesem Player BD-3D Disks zu genießen, müssen Sie Ihren AV-Receiver, Ihren Fernseher und diesen Player mit HDMI-Kabeln verbinden. Siehe auch vorherige Seite.

AUDIO-ANSCHLÜSSE

■ Anschluss an digitale Audiobuchse

- Sie können ein Audiogerät oder einen Fernseher an die COAXIAL-Buchse/OPTICAL-Buchse anschließen.
- Schließen Sie ein Koaxial-Digitalaudiokabel (im Fachhandel erhältlich) oder ein Lichtleiterkabel (im Fachhandel erhältlich) an die Koaxial-Digitalaudiobuchse oder die optische digitale Audiobuchse an.
- Näheres über die Audioausgangsformate finden Sie auf Seite 35.

Vorsicht!

Schließen Sie das Netzkabel des Players nicht an, bevor nicht alle anderen Anschlüsse vorgenommen wurden.

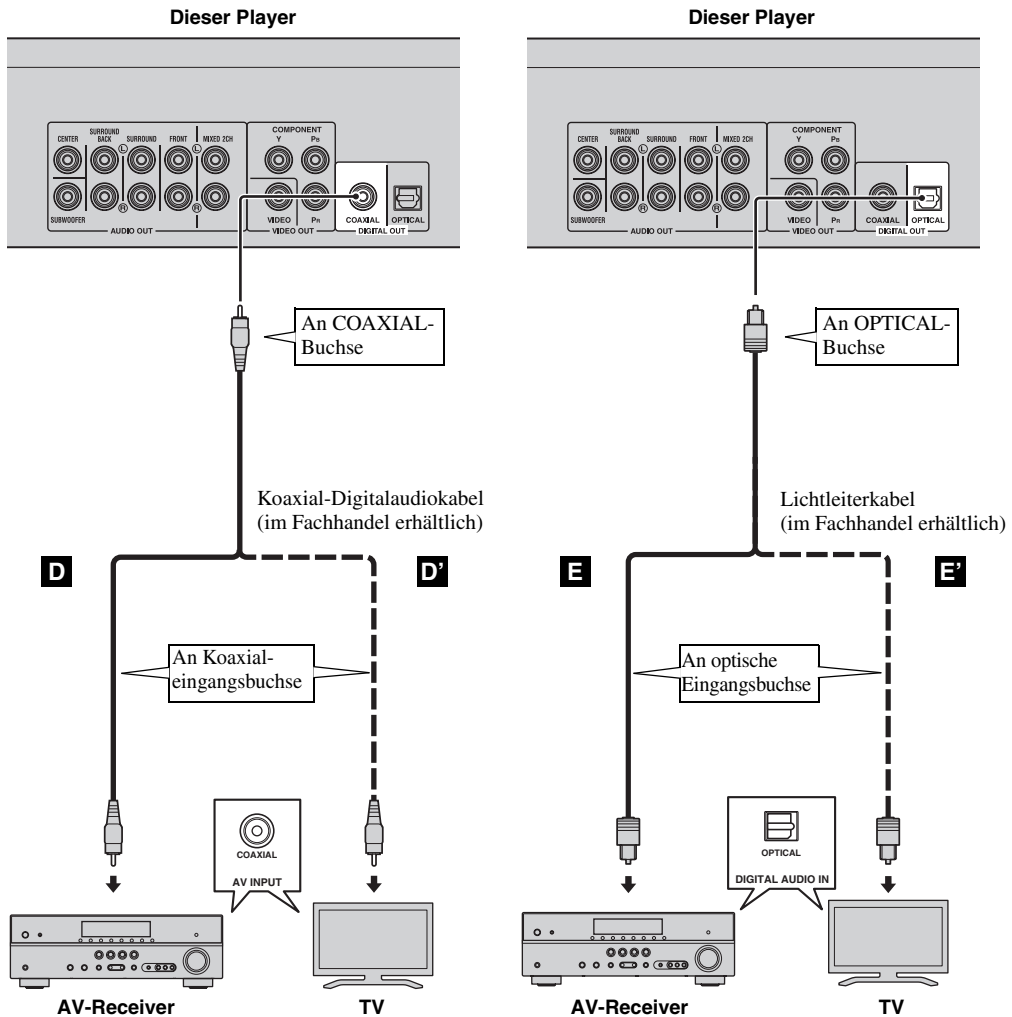

Tipp

- Informationen über den Ausgangsmodus der COAXIAL-/OPTICAL-Buchse finden Sie unter „Coaxial/Optical“ (S. 34).

■ Anschluss an die Audiobuchsen

- Sie können ein Audiogerät oder einen Fernseher an die MIXED 2CH-/7.1-Kanal-Surround-Buchse anschließen.
- Schließen Sie die Audio-Cinchkabel (im Lieferumfang enthalten und im Fachhandel erhältlich) an die MIXED 2CH-Buchsen oder 7.1-Kanal-Surround-Buchsen an.
- Näheres über die Audioausgangsformate finden Sie auf Seite 35.
- Wenn Sie Multikanal-SA-CD- und DVD-Audio wiedergeben möchten, schließen Sie die 7.1-Kanal-Surround-Buchsen mit Hilfe von im Fachhandel erhältlichen Audio-Cinchkabeln an die entsprechenden Eingangsbuchsen des AV-Receivers an.

Vorsicht!

Schließen Sie das Netzkabel des Players nicht an, bevor nicht alle anderen Anschlüsse vorgenommen wurden.

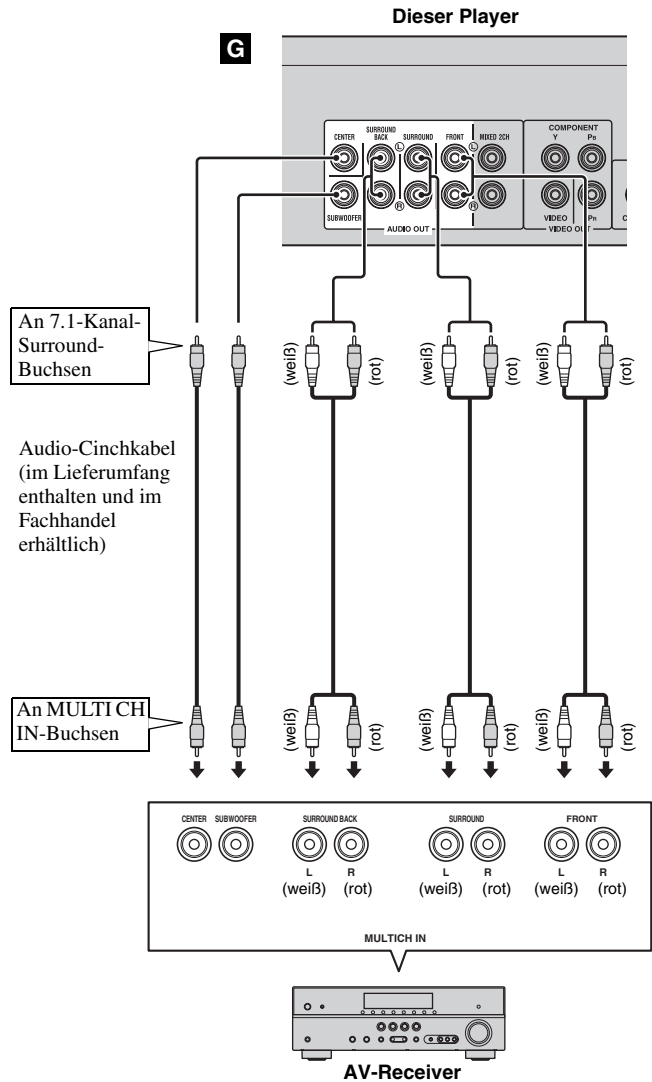
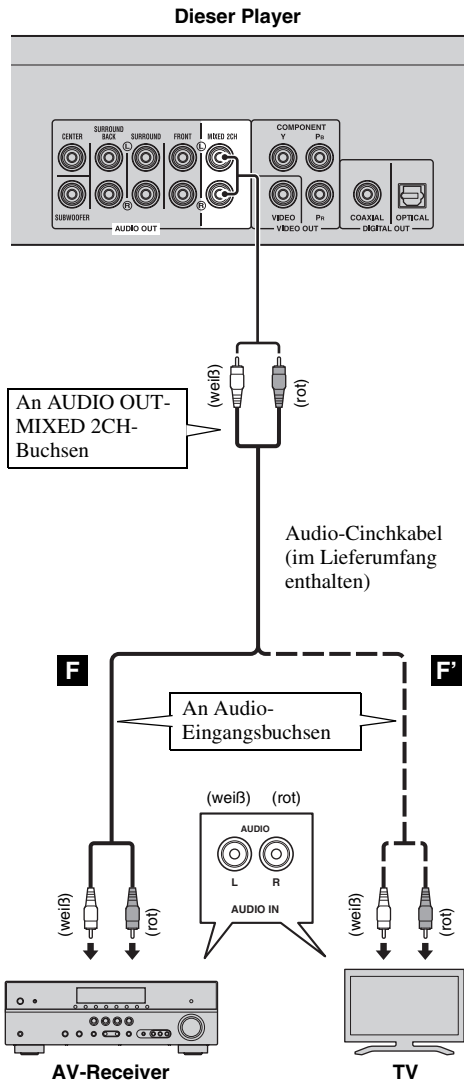

Tipps

- Sie können einen Subwoofer direkt an die SUBWOOFER-Buchse anschließen. Wenn Sie einen Fernseher direkt mit dem Player verbinden, schließen Sie einen aktiven Subwoofer, wie beispielsweise ein Yamaha Active Servo Processing Subwoofer System, an diese Buchse an.
- Informationen über die Ausgabe des Audiosignals von den MIXED 2CH-/7.1-Kanal-Surround-Buchsen finden Sie unter „Lautsprechereinstellung“ (S. 34).

NETZWERK- UND USB-ANSCHLUSS

■ Anschluss an NETWORK-Buchse und USB-Anschluss

- Wird dieser Player mit einem Netzwerk verbunden, ist die Wiedergabe von Inhalten auf einem Computer möglich.
- Sie können auf verschiedene Inhalte mit interaktiven Funktionen zugreifen, wenn Sie beim Abspielen von BD-Live-kompatiblen Disks eine Verbindung mit dem Internet herstellen. Auf Seite 26 finden Sie Informationen über BD-Live-Funktionen.
- Sie können ein USB-Speichergerät (2 GB oder mehr Speicherplatz und FAT-32/16-formatiert) für BD Speichermedium an den USB-Anschluss auf der Rückseite (oder Vorderseite) des Players anschließen, um die BD-Live-Daten zu speichern oder die Software des Players zu aktualisieren.
- Schließen Sie ein Netzwerkkabel (im Fachhandel erhältlich) und ein USB-Speichergerät (im Fachhandel erhältlich) an die NETWORK-Buchse und den USB-Anschluss an.
- Verwenden Sie ausschließlich ein abgeschirmtes verdrilltes Netzwerkkabel.
- Für die Nutzung des Internets ist wie unten gezeigt ein Breitband-Internetanschluss erforderlich.
- Schließen Sie den anderen Stecker des Netzwerkkabels an den Hub oder Breitband-Router an.

Vor der Benutzung eines USB-Speichergeräts

VORSICHT:

- Während der Ausführung von BD-Live (S. 26) oder der Software-Aktualisierung dürfen weder das USB-Speichergerät noch das Netzkabel abgezogen werden.
- Verbinden Sie ein USB-Speichergerät nicht über ein USB-Verlängerungskabel mit dem USB-Anschluss des Players. Eine einwandfreie Funktion des Players ist bei Verwendung eines USB-Verlängerungskabels nicht gewährleistet.

Hinweis

- Yamaha kann nicht garantieren, dass die USB-Speichergeräte aller Marken mit diesem Player verwendbar sind.

Hinweise

- Für einen Breitband-Internetanschluss ist ein Vertrag mit einem Internetanbieter erforderlich. Für nähere Auskünfte hierzu wenden Sie sich bitte an einen Internetanbieter.
- Orientieren Sie sich bitte an der Bedienungsanleitung des verwendeten Geräts, da die Geräte und Anschlussmethoden je nach Internetumgebung unterschiedlich sein können.
- Netzwerkkabel und Router müssen den 10BASE-T/100BASE-TX-Standard unterstützen.

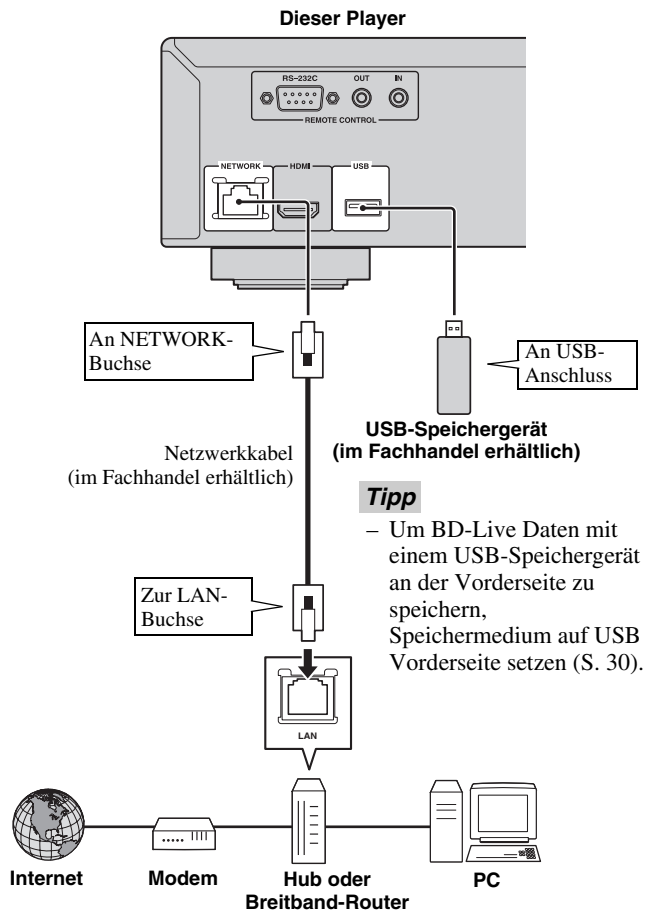

Nach dem Anschließen

- Informationen über die manuelle Vornahme der Netzwerk-Einstellungen finden Sie unter „Netzwerk“ (S. 32).
- Informationen über die Wiedergabe von Inhalten auf einem Computer über das Netzwerk erhalten Sie unter „Verwenden von Netzwerkinhalten“ (S. 21).

WEITERE ANSCHLÜSSE

■ Anschluss an REMOTE CONTROL-Buchsen

- Die Fernbedienungssignale können über den Anschluss an die REMOTE CONTROL-Buchsen (OUT/IN) übertragen und empfangen werden.
- Schließen Sie Mono-3,5-mm-Miniklinkenkabel (im Fachhandel erhältlich) an die REMOTE CONTROL-Buchsen (OUT/IN) an.
- Wenn es sich bei Ihrem AV-Receiver um ein Produkt von Yamaha handelt, das SCENE-Steuerungssignale übertragen kann, können Sie die SCENE-Funktion zur Bedienung des Players nutzen.

Vorsicht!

Schließen Sie das Netzkabel des Players nicht an, bevor nicht alle anderen Anschlüsse vorgenommen wurden.

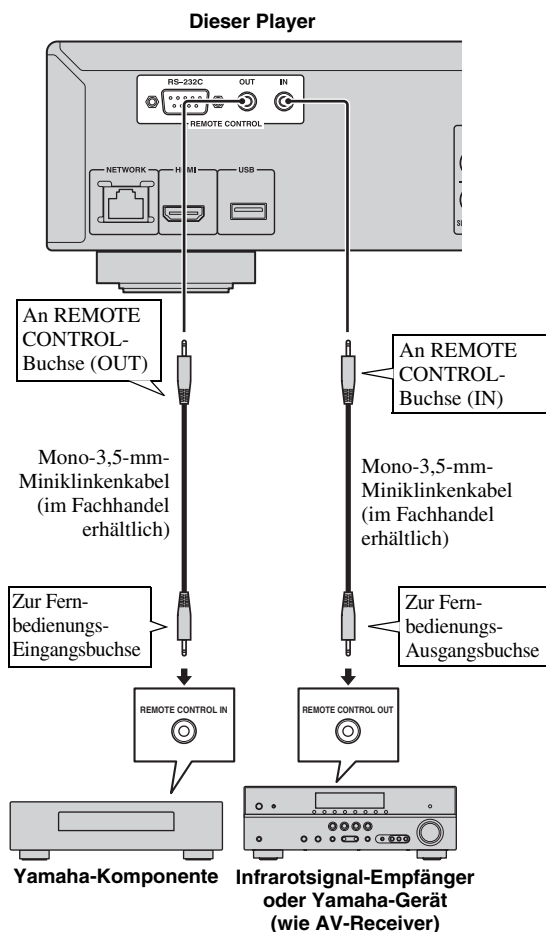

- Sie können eine Yamaha-Komponente (wie beispielsweise einen CD-Player) mit SCENE-Funktion an die REMOTE CONTROL-Buchse (OUT) dieses Players anschließen.
- Die RS-232C-Buchse ist eine Controllererweiterungsbuchse für den kommerziellen Einsatz. Weitere Informationen erhalten Sie von Ihrem Händler.

■ Netzkabel anschließen

- Nach Vornahme aller Anschlüsse verbinden Sie das mitgelieferte Netzkabel mit AC IN auf der Rückseite des Players. Anschließend folgt dann der Anschluss an eine Netzsteckdose.

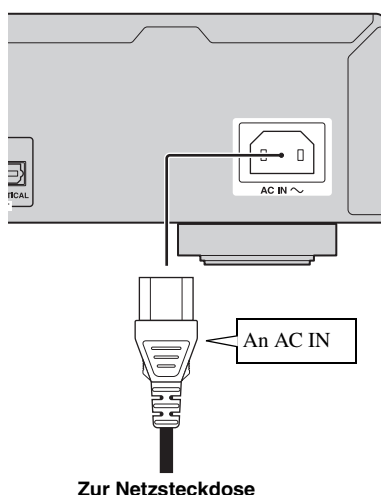

Hinweis

- BERÜHREN SIE BEI ANGESCHLOSSENEM NETZKABEL KEINE UNISOLIERTEN TEILE VON KABELN, DA ANDERENFALLS STROMSCHLAGGEFAHR BESTEHT.

Tipps

- Informationen über die SCENE-Funktion finden Sie in der Bedienungsanleitung, die im Lieferumfang des Yamaha-AV-Receiver enthalten ist.

KONFIGURATIONSHILFE/EINFACHES KONFIGURATIONSMENÜ

■ Einstellungen über Konfigurationshilfe/Einfaches Konfigurationsmenü

Über Konfigurationshilfe/Einfaches Konfigurationsmenü ist die leichte Einstellung für die Sprache, die Auflösung und das Bildseitenverhältnis möglich. Wenn Sie diesen Player nach dem Erwerb oder der Aktualisierung das erste Mal einschalten, wird der Bildschirm Konfigurationshilfe angezeigt. Die gleiche Einstellung kann über das Menü **SETUP** → **System** → **Einfaches Konfigurationsmenü** vorgenommen werden.

- 1 Wird der Bildschirm Einfaches Konfigurationsmenü angezeigt, drücken Sie **ENTER**, um Einfaches Konfigurationsmenü zu starten.

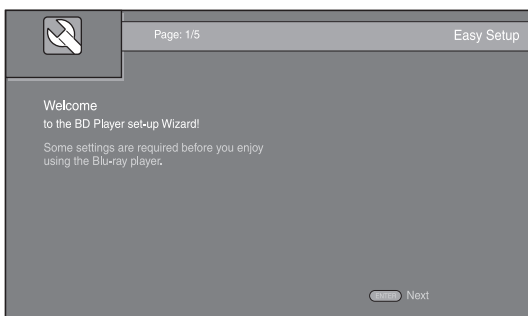

- 2 Drücken Sie **▲/▼** zur Wahl der Sprache für die Bildschirmmenüs und drücken Sie dann **ENTER**.

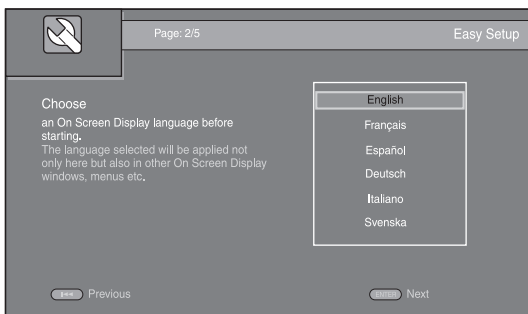

- 3 Drücken Sie **▲/▼** zur Wahl der Auflösung und drücken Sie dann **ENTER**. Weitere Informationen über die Einstellposten finden Sie unter „Auflösung“ (S. 33).

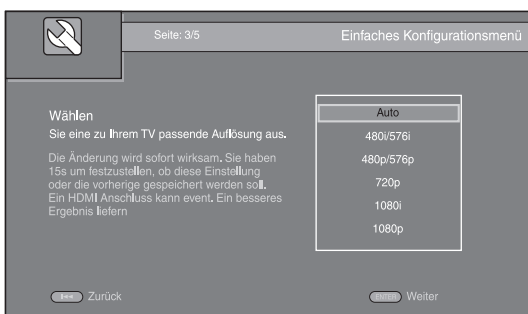

- 4 Drücken Sie **▲/▼** zur Wahl des Bildseitenverhältnisses und drücken Sie dann **ENTER**. Weitere Informationen über die Einstellpunkte finden Sie unter „TV Bildschirm“ (S. 32). Einfaches Konfigurationsmenü ist abgeschlossen.

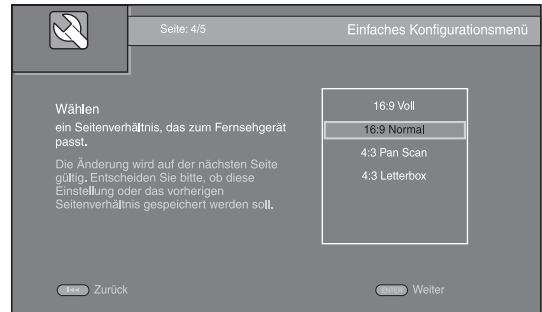

- 5 Drücken Sie **ENTER**, um Einfaches Konfigurationsmenü zu verlassen.

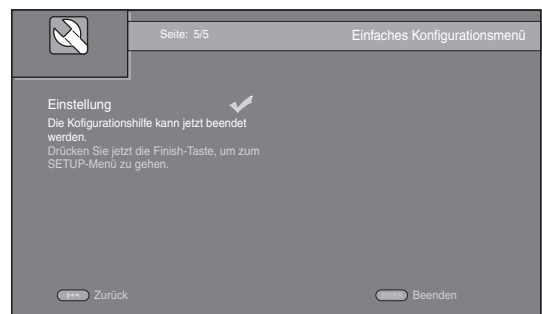

Hinweise

- Wenn nach Abschluss von Konfigurationshilfe/Einfaches Konfigurationsmenü kein Bild angezeigt wird, siehe „FEHLERSUCHE“ (S. 39).
- Beim Einschalten dieses Players erscheint eine Warnmeldung hinsichtlich der Wiedergabe von 3D-Videos. Drücken Sie **ENTER**, um diese Meldung auszublenken oder **CLEAR**, um sie zu deaktivieren (S. 30).

HOME-/MEDIA-MENÜ

Über die Menüs HOME und MEDIA können Sie Multimediadateien auf Datendisks, USB-Speichergeräten und Ihrem Netzwerk suchen und wiedergeben.

Hinweis

- Einzelheiten zu den abspielbaren Disks und Formaten finden Sie auf Seite 3.

■ Wiedergabe von Foto/Musik/Video

Grundbedienung

- ▲/▼: Versetzt die Markierung.
- ◀: Kehrt zum übergeordneten Ordner zurück.
- ▶: Markiert einzelne Ordner/Dateien und hebt die Markierung auf.
- HOME:** Wechselt zum HOME-Menü und beendet dieses.
- ENTER:** Bestätigt den Ordner/die Datei.

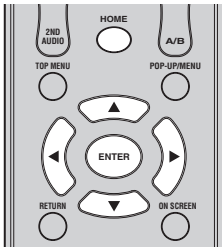

Symbole auf dem MEDIA-Menü

- : Gibt die Disk im Fach wieder oder zeigt die Inhalte auf der Datendisk an.
- : Zeigt die Inhalte auf dem USB-Speichergerät an, das an den USB-Anschluss angeschlossen ist.
- : Sucht nach einem DLNA-Server (S. 21) im Netzwerk.
- : Zeigt die Inhalte auf dem angeschlossenen DLNA-Server an.

Allgemeine Bedienungen für die Wiedergabe von Dateien in einem ausgewählten Ordner

Beispiel: Auswahl einer Filmdatei auf einem USB-Speichergerät

Hinweis

- Halten Sie die Wiedergabe des Videos an, bevor Sie zum MEDIA-Menü wechseln.

- 1 Drücken Sie **HOME**, um zum Menü HOME zu wechseln.
Drücken Sie ◀/▶, um MEDIA auszuwählen und drücken Sie dann **ENTER**.



- 2 Es wird der Bildschirm MEDIA geöffnet.

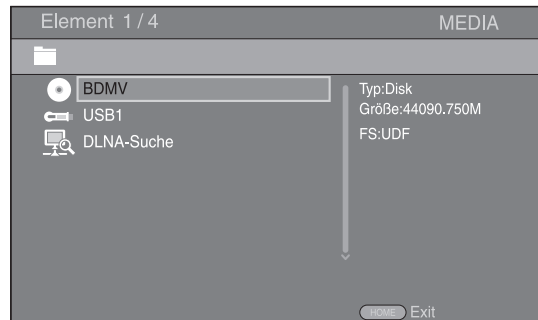

- 3 Wählen Sie den Posten aus, in dem die Datei enthalten ist, die wiedergegeben werden soll, und drücken Sie **ENTER**.

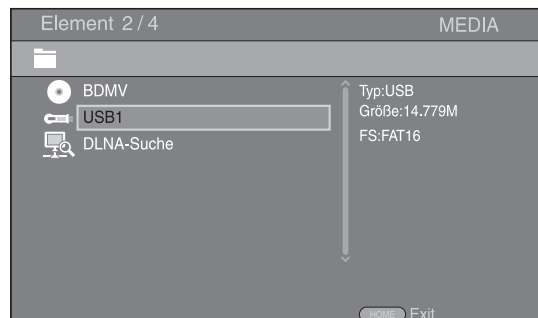

3

WIEDERGABE

Deutsch

- 4 Wählen Sie den Foto-, Musik-, Video- oder AVCHD-Ordner aus, der wiedergegeben werden soll, und drücken Sie **ENTER**.

Um zum übergeordneten Ordner zurückzukehren, drücken Sie ◀ oder wählen  aus.

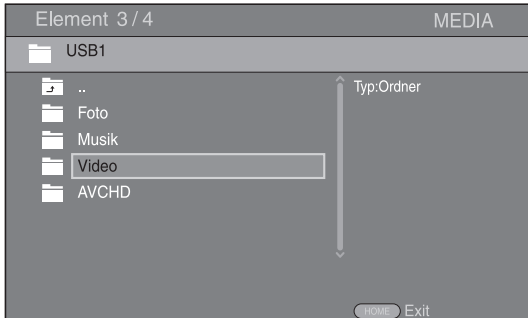

Hinweis

- Beachten Sie, dass im nächsten Schritt nur der Dateityp angezeigt wird, der in diesem Schritt ausgewählt wurde. Wenn Sie beispielsweise in diesem Schritt den Fotoordner ausgewählt haben, werden nach diesem Schritt nur Fotodateien angezeigt. Wenn Sie etwas anderes als Fotos wiedergeben möchten, kehren Sie zu diesem Schritt zurück und wählen den entsprechenden Dateityp aus.

- 5 Wählen Sie den Ordner aus, in dem die Datei enthalten ist, die wiedergegeben werden soll.

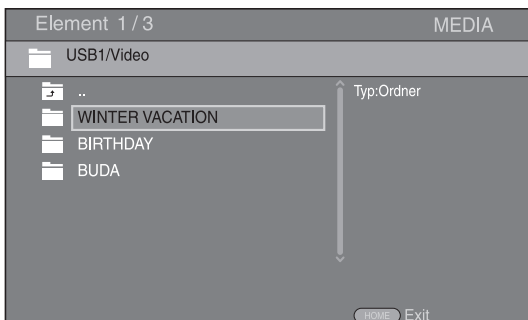

- 6 Wählen Sie die Datei aus, die wiedergegeben werden soll, und drücken Sie **ENTER**.

Wird eine Videodatei ausgewählt, startet die Wiedergabe.

Wird eine Musikdatei ausgewählt, wird der Statusbildschirm angezeigt und die Wiedergabe startet.

Wird eine Fotodatei ausgewählt, startet die Diashow.

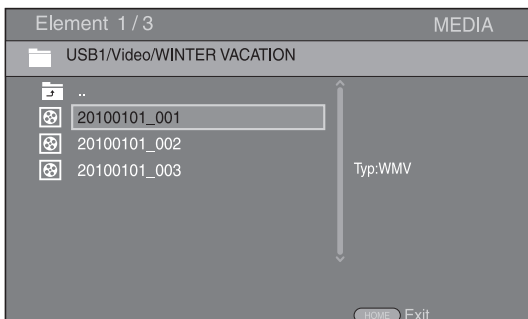

Tipp

- Um die Diashow mit Musikuntermalung zu betrachten, drücken Sie **HOME**, um zum HOME-Menü zurückzukehren, während Musik wiedergegeben wird, und wählen Sie die Fotodatei aus.

Hinweis

- Je nach Inhalt wird die angezeigte Datei eventuell nicht wiedergegeben.

Bedienungen für die Betrachtung von Fotos

Während des Betrachtens von Fotos haben die Tasten auf der Fernbedienung die unten dargestellten Funktionen.

: Hält die Diashow an und kehrt zum Dateibrowser zurück.

: Setzt die Diashow auf Pause.

: Gibt die Diashow wieder.

: Wechselt zum nächsten Foto.

: Wechselt zum vorherigen Foto.

: Erhöht die Geschwindigkeit der Diashow in drei Schritten.

: Verringert die Geschwindigkeit der Diashow in drei Schritten.



: Invertiert ein Foto.



: Spiegelt ein Foto.

: Dreht ein Foto gegen den Uhrzeigersinn.

: Dreht ein Foto im Uhrzeigersinn.

ZOOM: Vergrößert/verkleinert ein Foto (vergrößern/verkleinern: je drei Schritte).

//: Schwenken Sie im Vergrößerungs-/Verkleinerungsmodus, wenn ein Foto größer als der Bildschirm sein sollte.

DIGEST: Wechselt in den Vorschaumodus (S. 7). Wenn Vorschaubilder angezeigt werden, können Sie über / zur vorherigen/nächsten Seite wechseln.

■ Verwenden von Netzwerkinhalten

Dieser Player ist ein DLNA-zertifizierter digitaler Medienplayer. Sie können Fotos, Musiktitel und Videos verwalten, die auf DLNA-Servern in Ihrem Heimnetzwerk gespeichert sind.

Infos DLNA

Über DLNA (Digital Living Network Alliance) ist eine leichte Freigabe digitaler Medien über das Netzwerk zuhause möglich. Darüber hinaus können Sie über diesen Player mit Ihrem Fernsehgerät digitale Inhalte genießen, die auf Ihrem DLNA-Server-Software-installierten Computer oder anderen DLNA-kompatiblen Geräten gespeichert sind. Um diesen Player an Ihren DLNA-Server anzuschließen, müssen einige Einstellungen für Ihren DLNA-Server oder das Gerät vorgenommen werden. Einzelheiten finden Sie in den Beschreibungen Ihrer DLNA-Server-Software oder des DLNA-Geräts.

Wiedergabe freigegebener Inhalte

- 1 Um Dateien auf Ihrem Computer wiederzugeben, installieren Sie eine DLNA-Server-Software, wie beispielsweise Windows Media Player 12, und geben Sie die Dateien frei, die Sie wiedergeben möchten.
- 2 Schalten Sie den Computer ein, auf dem die DLNA-Server-Software installiert oder an den das mit Ihrem Heimnetzwerk verbundene DLNA-Gerät angeschlossen ist.
- 3 Drücken Sie **HOME**, um das HOME-Menü aufzurufen. Wählen Sie dann **MEDIA**, um zum Menü **MEDIA** zu wechseln. Die mit dem Netzwerk verbundenen DLNA-Server werden auf dem Bildschirm aufgelistet.

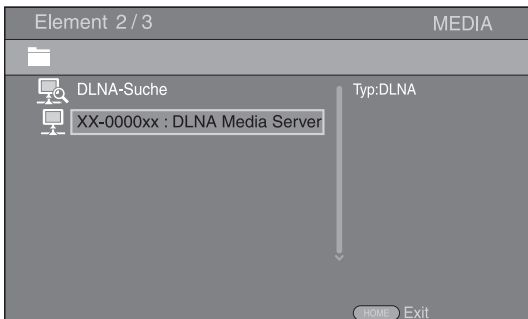

Hinweise

- Wird Ihr DLNA-Server nicht aufgelistet, wählen Sie DLNA-Suche aus, um ihn ausfindig zu machen.
 - Je nach DLNA-Server muss dieser Player vom Server zugelassen werden.
 - Um die Datei auf dem DLNA-Server wiederzugeben, müssen dieser Player und der Server mit dem gleichen Zugangspunkt verbunden sein.
 - Die Dateianforderungen sind eventuell nicht immer kompatibel. Es können Einschränkungen in Bezug auf Dateifunktionen und DLNA-Serverfunktionen vorliegen.
- 4 Wählen Sie die Datei aus, die wiedergegeben werden soll.

Hinweise

- Die Wiedergabe und Bedienungsqualität können vom Zustand des Heimnetzwerkes beeinträchtigt werden.
- Dateien auf Wechseldatenträgern, wie USB-Speichergeräten oder DVD-Laufwerken auf Ihrem Medienserver, werden eventuell nicht ordnungsgemäß freigegeben.

VERWENDEN VON NETZWERKDIENTSTEN

Sie können die Videos folgender Netzwerke direkt betrachten.

- YouTube

Hinweise

- Der Zugang zu von Drittanbietern zur Verfügung gestellten Inhalten erfordert eine schnelle Internetverbindung und kann eventuell erst nach der Einrichtung und Registrierung eines Accounts oder eines kostenpflichtigen Abos erfolgen.
- Inhaltsdienste von Drittanbietern können jederzeit ohne vorherige Mitteilung geändert, ausgesetzt, unterbrochen oder eingestellt werden. In solchen Fälle lehnt Yamaha jegliche Haftung ab.
- Manche Inhalte stehen nur in bestimmten Ländern und/oder in bestimmten Sprachen zur Verfügung.
- Yamaha ist nicht für Inhaltsdienste von Drittanbietern verantwortlich und gewährt keinerlei Garantie, dass deren Inhalte dauerhaft oder auch nur über eine bestimmte Zeitspanne hinweg zur Verfügung gestellt werden.

VIDEOS VON YouTube™ ABSPIELEN

Mit diesem Player können Sie YouTube Videos im Internet betrachten.

Dieser Dienst kann ohne Vorankündigung geändert werden.

- 1 Drücken Sie **HOME**, um das HOME-Menü aufzurufen.



Tipp

- Je nach Modell kann das HOME-Menü unterschiedlich aussehen.

- 2 Drücken Sie **▲/▼/◀/▶**, um YouTube auszuwählen, anschließend **ENTER** drücken.

Tipp

- Um zum HOME Menü zurückzugelangen, **RETURN** drücken.

ERWEITERTE WIEDERGABEBEDIENUNG

3

WIEDERGABE

In diesem Kapitel wird die Wiedergabe von im Fachhandel erhältlichen BD- und DVD-Disks, SA-CDs, CDs und aufgenommenen DVD-RW/R-Disks beschrieben.

Hinweis

- Informationen über die grundlegende Wiedergabebedieneung finden Sie auf Seite 6.

Bildschirmmenü

Um das Bildschirmmenü aufzurufen, drücken Sie **ON SCREEN**. Drücken Sie danach **▲/▼/◀/▶**, um einen Punkt auszuwählen, und dann **ENTER**, um die gewünschte Funktion aufzurufen.

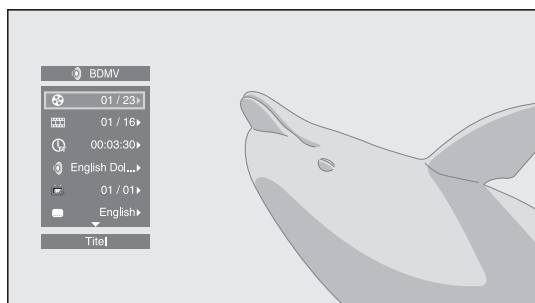

Das Bildschirmmenü enthält die folgenden Punkte.

Titel **BD** **DVD** **VIDEO**: Zeigt die Nummer des laufenden Titels an. Sie können zum gewünschten Titel wechseln, indem Sie diesen hieraus auswählen.

Kapitel **BD** **DVD** **VIDEO**: Zeigt die Nummer des laufenden Kapitels an. Sie können zum gewünschten Kapitel wechseln, indem Sie dieses hieraus auswählen.

Track/Datei **CD** **VIDEO** **MUSIC** **PHOTO**: Zeigt die Nummer des laufenden Tracks/der laufenden Datei an. Sie können zum gewünschten Track/zur gewünschten Datei wechseln, indem Sie diesen/diese hieraus auswählen.

Zeit **BD** **DVD** **CD** **VIDEO** **MUSIC**: Zeigt die Spielzeit an. Wählen Sie den Anzeigetyp aus den folgenden Optionen aus:

- Abgelaufene Spielzeit des Titels, des Kapitels, der Disk, des Tracks oder der Datei
- Verbleibende Spielzeit des Titels, des Kapitels, der Disk, des Tracks oder der Datei

Mode/Play Mode

DVD **CD** **VIDEO** **MUSIC** **PHOTO**: Zeigt den aktuellen Wiedergabemodus an. Sie können den Wiedergabemodus aus den folgenden Optionen auswählen:

- CD**
 - Normal: Normale Wiedergabe.
 - Shuffle: Jeder Track wird einmal in zufälliger Reihenfolge und ohne Wiederholung wiedergegeben.
 - Random: Zufällige Wiedergabe. Es kann zu Wiederholungen kommen.

DVD

- Normal
- Zufall CH (Kapitel)
- Zufall TT (Titel)
- Zufallswiedergabe Alle
- Zufalls-CH (Kapitel)
- Random TT (Titel)
- Random All

VIDEO MUSIC PHOTO

- Normal
- Zufall F (Ordner)
- Zufallswiedergabe Alle
- Random F (Ordner)
- Random All

Audio **BD** **DVD** **VIDEO**: Zeigt die Audiosprache/das Audiosignal der aktuell ausgewählten BD-/DVD-Disk an. Sie können die Audio-Einstellung ändern.

Winkel **BD** **DVD**: Zeigt die gegenwärtig ausgewählte Blickwinkelnummer an. Falls das Video mehrere Blickwinkel enthält, können Sie den Blickwinkel wechseln.

Untertitel **BD** **DVD** **VIDEO**: Zeigt die gegenwärtig ausgewählte Untertitelsprache an, wenn Untertitel vorhanden sind.

Untertitel Modus **BD**: Zeigt den gegenwärtig ausgewählten Untertitelstil an. Diese Funktion steht nur für Video-Datei-externe Untertitel zur Verfügung. Sie können den gewünschten Textstil der Untertitel auswählen.

Bitrate **BD** **DVD** **CD** **VIDEO** **MUSIC**: Zeigt die Bitrate des Audio-/Video-Signals an.

Zweitvideo **BD**: Schaltet die Bild-in-Bild-Funktion ein/aus (S. 6).

Zweitton **BD**: Schaltet die Zweittonfunktion ein/aus (S. 6).

Schnellsuche

BD **DVD** **CD** **VIDEO** **MUSIC**: Springt um 30 Sekunden.

Sofortwiedergabe

BD **DVD** **CD** **VIDEO** **MUSIC**: Zeigt den Inhalt von vor zehn Sekunden erneut an.

Diashow

PHOTO:

Zeigt die Geschwindigkeit der Diashow an. Sie können die Geschwindigkeit der Diashow auf Zeitlupe/Mittel/Schnell einrichten.

Übergang **PHOTO**: Zeigt an, wie Fotos auf dem Bildschirm angezeigt werden. Sie können den Übergangstyp auswählen.

Codepage **VIDEO**: Wählt den Zeichencode der Untertitel aus, die Sie zum DivX-Video hinzugefügt haben (S. 41).

■ Status-Menü

Hierüber werden unterschiedliche Einstellungen angezeigt, wie beispielsweise Untertitel, Blickwinkel und aktuell wiedergegebene Titel-/Kapitel-/Tracknummer. Um das Status-Menü aufzurufen, drücken Sie **STATUS**. Das Status-Menü enthält die folgenden Untermenüs.

BD DVD VIDEO

Beispiel: Symbole bei Wiedergabe von BD

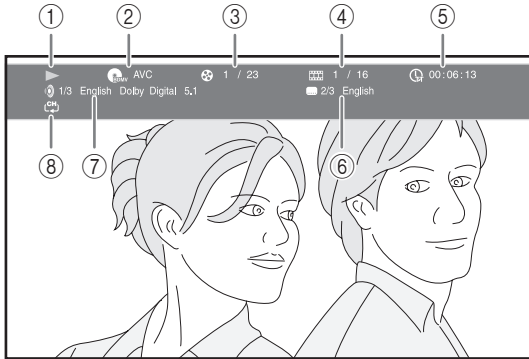

- ① **(Wiedergabestatus)**
- ② **(Disktyp/Videodateisymbol)**
- ③ **(Laufende Titelnummer):** Sie können über die Taste **SEARCH** zum festgelegten Titel wechseln (S. 8).
- ④ **(Laufende Kapitelnummer):** Sie können über die Taste **SEARCH** zum festgelegten Kapitel wechseln (S. 8).
- ⑤ **(Abgelaufene Spielzeit):** Sie können über die Taste **SEARCH** zum festgelegten Punkt springen (S. 8).
- ⑥ **(Aktuell ausgewählte Untertitelsprache):** Sie können die Untertitelsprache über die Taste **SUBTITLE** auswählen.
- ⑦ **(Aktuell ausgewählte Audiosprache):** Sie können die Audiosprache über die Taste **AUDIO** auswählen.
- ⑧ **(Wiederholbetrieb):** Zeigt den aktuellen Wiederholbetrieb an (S. 8).

DVD CD MUSIC

Beispiel: Symbole bei der Wiedergabe einer Musikdatei

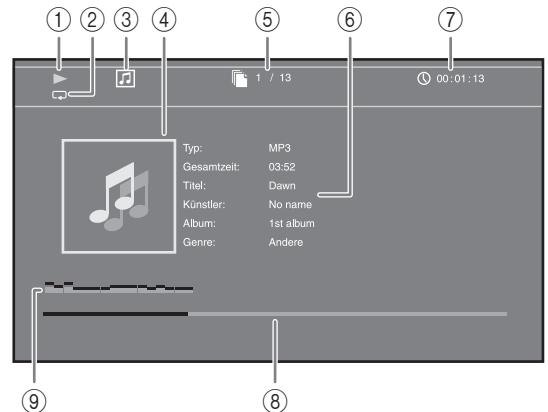

- ① **(Wiedergabestatus)**
- ② **(Wiederholbetrieb):** Zeigt den aktuellen Wiederholbetrieb an (S. 8).
- ③ **(Disktyp/Musikdateisymbol)**
- ④ **(Bebildung) MUSIC:** Zeigt Bebilderung an, wenn diese in der Datei enthalten ist.
- ⑤ **(Laufende Track-/Dateinummer):** Sie können über die Taste **SEARCH** zum festgelegten Track wechseln (S. 8).
- ⑥ **(Informationen) MUSIC:** Zeigt Musikinformationen an, wenn diese in der Datei enthalten sein sollten.
- ⑦ **(Abgelaufene Spielzeit):** Sie können über die Taste **SEARCH** zum festgelegten Punkt springen (S. 8).
- ⑧ **(Fortschrittsleiste) MUSIC:** Zeigt den Fortschritt des aktuellen Lieds an.
- ⑨ **(Audiopegelmesser):** Zeigt den gegenwärtigen Lautstärkepegel an.

PHOTO



- ① **(Wiedergabestatus)**
- ② **(Fotodateisymbol)**
- ③ **(Laufende Dateinummer)**
- ④ **(Wiederholbetrieb):** Zeigt den aktuellen Wiederholbetrieb an (S. 8).
- ⑤ **(Geschwindigkeit der Diashow)**

■ Verwenden von Lesezeichen **DVD** **VIDEO**

Hierüber können Sie ein Lesezeichen am festgelegten Punkt im Video festlegen. Nachdem ein Lesezeichen gesetzt wurde, können Sie zu dem Punkt springen, an dem diese Funktion eingerichtet wurde. Sie können bis zu 12 Lesezeichen setzen.

- 1 Drücken Sie **MARKER** während der Wiedergabe des Films, um ein Lesezeichen einzurichten. Die Lesezeichen-Nummer und der Status werden angezeigt.

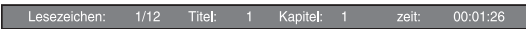

- 2 Nach der Einrichtung eines Lesezeichens drücken Sie **DIGEST**, um die Lesezeichen-Auswahlliste anzuzeigen.



- 3 Drücken Sie **◀/▶** zur Auswahl des Lesezeichens, ab dem die Wiedergabe erfolgen soll, und drücken Sie dann **ENTER**.

Drücken Sie **CLEAR**, um das ausgewählte Lesezeichen zu löschen.

Hinweis

- Nach Abschluss der Wiedergabe (z. B. Ausgabe der Disk, zweimal Drücken von **■**), werden die Lesezeichen automatisch gelöscht.

■ Programmwiedergabe **DVD** **CD**

Hierüber können Sie die Wiedergabereihenfolge der Audio-Disk-Tracks oder DVD-Kapitel programmieren. Drücken Sie **PROGRAM** während der Wiedergabe, um das PROGRAMM-Fenster für die Programmierung der Wiedergabereihenfolge aufzurufen. Sie können bis zu 15 Tracks/Kapitel programmieren.

Beispiel: Programmieren der Wiedergabereihenfolge von CD-Tracks

- 1 Drücken Sie während der Wiedergabe **PROGRAM**.

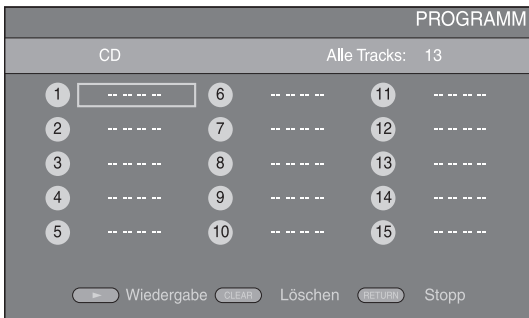

- 2 Drücken Sie **ENTER**, um die Wiedergabereihenfolge zu programmieren.

Bei einer Audio-Disk drücken Sie **▲/▼** zur Wahl des gewünschten Tracks und drücken Sie dann **ENTER**. Bei einer DVD-Video-Disk wählen Sie den gewünschten Titel (angezeigt als TT) und das gewünschte Kapitel (angezeigt als CH) anstelle eines Tracks.

Um einen Track zu löschen, wählen Sie den entsprechenden Track aus und drücken **CLEAR**. Drücken Sie **RETURN**, um die Programmwiedergabe abzubrechen.



- 3 Nach Abschluss der Programmierung drücken Sie **▶**, um die Programmwiedergabe einzurichten und zu starten.
- 4 Um die Programmwiedergabe abzubrechen, halten Sie die Wiedergabe vollständig an, indem Sie zweimal **■** drücken.





■ Verwenden der Suche

BD **DVD** **CD** **VIDEO** **MUSIC**



Hierüber können Sie an einen bestimmten Punkt während der Wiedergabe wechseln.

- 1 Drücken Sie während der Wiedergabe **SEARCH**. Die Statusleiste wird angezeigt.
- 2 Drücken Sie **▲/▼/◀/▶**, um einen der unten angegebenen Punkte auszuwählen, und drücken Sie dann **ENTER**.



BD **DVD** :

- Titelnnummer (angezeigt als )
- Kapitelnummer (angezeigt als )
- Abgelaufene Spielzeit (angezeigt als )
- Abgelaufene Kapitelzeit (angezeigt als )

CD :

- Tracknummer (angezeigt als )
- Abgelaufene Trackzeit (angezeigt als )
- Abgelaufene Diskzeit (angezeigt als )

VIDEO **MUSIC** :

- Dateinummer (angezeigt als )
- Abgelaufene Dateizeit (angezeigt als )

- 3 Drücken Sie **▲/▼** oder die Zifferntasten, um den Wert des hervorgehobenen Punkts einzurichten/anzupassen, und drücken Sie dann **ENTER**, um zum festgelegten Punkt zu wechseln.
- 4 Um die Statusleiste zu schließen, drücken Sie **STATUS**.

■ Spaß mit BONUSVIEW™ und BD-Live™

Dieser Player unterstützt die Wiedergabefunktionen von BONUSVIEW (S. 41) (BD-ROM-Profil 1 Version 1.1) und BD-Live (S. 41) (BD-ROM-Profil 2).

Hinweis

- Die Funktionen und die Wiedergabemethode sind je nach Disk unterschiedlich. Befolgen Sie die Anweisungen auf der Disk oder im mitgelieferten Benutzerhandbuch.

■ Verwenden der Bild-in-Bild-Funktion (Zweitbild/Zweitton-Wiedergabe)

Bei BD-Videos, die Zweitbild und -ton für die Bild-in-Bild-Funktion unterstützen, lässt sich in einem kleinen Fenster unten rechts auf dem Bildschirm zusätzlich zum Hauptbild ein Zweitbild mit eigenem Ton anzeigen.

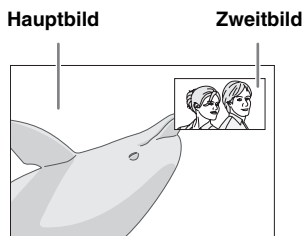

Während Bild im Bild Anzeige (PIP) oder Zweittonauswahl (☐) wiedergegeben werden, drücken Sie PIP, um die Bild-in-Bild-Funktion zu aktivieren/deaktivieren.

Hinweise

- Für Zweitton-Wiedergabe müssen Sie die Audio-Ausgang-Einstellung (Coaxial/Optical oder HDMI) auf „PCM“ oder „Neuberechnen“ einrichten (S. 34).
- Je nach Disk müssen Sie, um die Zweitton-Wiedergabe zu ermöglichen, die Funktion der Zweitton-Wiedergabe im Top-Menü der Disk aktivieren (S. 7).
- Je nach Inhalt kann die Zweitton und -bild-Wiedergabe der Bild-in-Bild-Funktion automatisch erscheinen und verschwinden. Außerdem kann der Wiedergabebereich beschränkt sein.

■ Verwenden der BD-Live-Funktion™

- 1. Nehmen Sie die Netzwerkeinstellung vor (S. 32).**
- 2. Schließen Sie das USB-Speichergerät an den Player an (S. 16).**

BD-Live Daten werden auf einem an diesen Player angeschlossenen USB-Speichergerät gespeichert. Um diese Funktionen nutzen zu können, schließen Sie ein USB-Speichergerät (2GB oder mehr Speicherplatz und FAT-32/16-formatiert), das 2.0 High Speed (480 Mbit/s) unterstützt, an den USB-Anschluss an, den Sie unter Speichermedium ausgewählt haben (S. 30). Als Standard ist der USB-Anschluss der Rückseite voreingestellt.

- Der BUDA-Ordner wird, wenn notwendig, automatisch auf dem USB-Speichergerät erstellt.
- Wenn der Speicherplatz nicht ausreicht, werden die Daten nicht kopiert/heruntergeladen. Löschen Sie in diesem Falle nicht mehr benötigte Daten oder verwenden Sie ein anderes USB-Speichergerät.
- Das Laden (Lesen/Schreiben) der Daten kann eine Weile dauern.

Hinweise

- Yamaha kann nicht garantieren, dass die USB-Speichergeräte aller Marken mit diesem Player verwendbar sind.
- Verbinden Sie ein USB-Speichergerät nicht über ein USB-Verlängerungskabel mit dem USB-Anschluss des Players. Eine einwandfreie Funktion des Players ist bei Verwendung eines USB-Verlängerungskabels nicht gewährleistet.

- 3. Spielen Sie die Disk ab.**

- 4. Führen Sie BD-Live gemäß den Anweisungen auf der Disk aus.**



Hinweise

- Beziehen Sie sich für Angaben zur Wiedergabeart und Bedienung von BD-Live-Inhalten usw. auf die Gebrauchsanweisung der BD-Disk.
- Um BD-Live-Funktionen genießen zu können, nehmen Sie den Netzwerkanschluss (S. 16) und die Netzwerk-Einstellungen (S. 32) vor.
- Näheres zur Begrenzung des Zugriffs auf BD-Live-Inhalte finden Sie unter „BD-Live-Verbindung“ (S. 32).
- Wie viel Zeit benötigt wird, um Programme auf das an diesem Player angeschlossene USB-Speichergerät herunterzuladen, hängt von der Internetverbindung sowie der Datenmenge ab.
- Es kann vorkommen, dass über das Internet verfügbare BD-Live-Programme in Abhängigkeit des Anbieters und der Internetverbindung nicht angezeigt werden können. Nehmen Sie in solchen Fällen die Disk heraus und legen Sie wieder ein.
- Falls der BD-Live-Bildschirm längere Zeit nach Wählen der BD-Live-Funktion im BD-Disk-Menü nicht angezeigt wird, verfügt das USB-Speichergerät möglicherweise nicht über genügend verfügbaren Speicherplatz. Nehmen Sie in solchen Fällen die Disk heraus und löschen Sie dann die Daten auf dem USB-Speichergerät über das Menü „Format“ unter „Speichermedium“ (S. 30).

SETUP-MENÜ

Im SETUP-Menü können Sie mit der Fernbedienung verschiedene Bild-, Ton und Funktionseinstellungen vornehmen.

| Menü/Untermenü | Posten | Funktion | Seite | |
|-------------------------------------------------------------------------------------------------------------------|-------------------|------------------------------|---------------------------------------------------------------------------------------------------------------------------------------------------|----|
|  Allgemeine Einstellungen | System | Bilds.Schoner | Aktiviert/deaktiviert den Bildschirmschoner. | 30 |
| | | Disc Auto-Wiedergabe | Richtet diesen Player darauf ein, die Disk-Wiedergabe automatisch zu starten. | 30 |
| | | HDMI Steuerung | Stellt diesen Player auf den Empfang von Steuersignalen von der Fernbedienung des TV-/AV-Receivers ein. | 30 |
| | | Netzwerksterung | Aktiviert/deaktiviert die Kontrolle über das Ethernet. | 30 |
| | | Werkseinstellung laden | Stellt sämtliche Einstellungen, außer die Sicherheit-Einstellung, auf die Werksvorgaben zurück. | 30 |
| | | Upgrade | Führt die Aktualisierung des Players durch. | 30 |
| | | Einfaches Konfigurationsmenü | Richtet Sprache, Auflösung, Bildseitenverhältnis ein. | 30 |
| | | Speichermedium | Zeigt den Status von Speichermedium (S. 30) an, formatiert Speichermedium und wählt den front-/rückseitigen USB-Anschluss für Speichermedium aus. | 30 |
| | | 3D Wiedergabe Information | Beim Einschalten dieses Players erscheint eine Warnmeldung hinsichtlich der Wiedergabe von 3D-Videos. | 30 |
| | Sprache | OSD | Wählt die Sprache des Bildschirmmenüs aus. | 31 |
| | | Menü | Legt die Priorität der Sprache für das Diskmenü fest. | 31 |
| | | Audio | Legt die Priorität der Audiosprache fest. | 31 |
| | | Untertitel | Legt die Priorität der Untertitelsprache fest. | 31 |
| | Wiedergabe | Untertitel | Aktiviert/deaktiviert die geschlossenen Untertitel (Closed Captions). | 31 |
| | | Kamerawinkel | Stellt ein, ob der Kamerawinkel bei der Wiedergabe von BD/DVD mit mehreren Blickwinkeln anzuzeigen ist. | 31 |
| | | Bild im Bild Anzeige | Stellt ein, ob die Bild im Bild Anzeige bei der Wiedergabe von BD/DVD mit Bild-in-Bild-Funktion anzuzeigen ist. | 31 |
| | | Zweittonauswahl | Stellt ein, ob die Zweittonauswahl bei der Wiedergabe von BD/DVD mit Zweitton anzuzeigen ist. | 31 |
| | | DivX(R) VOD DRM | Zeigt Registrierungscode für DivX(R)-Video an. | 31 |
| | | DVD-Audio Modus | Setzt den DVD-Audio-Modus auf DVD-Audio/DVD-Video. | 31 |
| | Sicherheit | Passwort ändern | Ändert das Kennwort für die Alterskontrolle und den Ländercode. | 31 |
| | | Alterskontrolle | Richtet die Alterskontrolle je nach dem Inhalt einer Disk ein. | 31 |
| | | Ländercode | Richtet den Ländercode ein. | 31 |
| | Netzwerk | Internet Verbindung | Richtet die Internetverbindung auf Aktivieren/Deaktivieren ein. | 32 |
| | | Information | Zeigt den Bildschirm der Netzwerkinformationen an. | 32 |
| | | Verbindungstest | Führt den Test der Netzwerkverbindung durch. | 32 |
| | | IP Einstellungen | Richtet die IP-Einstellung auf Auto/Manuell ein. | 32 |
| | | BD-Live-Verbindung | Richtet die BD-Live-Verbindung auf Erlaubt/Teilweise erlaubt/Verboten ein. | 32 |
| | | DLNA | Richtet DLNA auf Aktivieren/Deaktivieren ein. | 32 |
| | | Proxy-Einstellung | Richtet die Proxyeinstellung ein. | 32 |

| Menü/Untermenü | Posten | Funktion | Seite | |
|-----------------------------------------------------------------------------------------------------------------------|----------------------------------------------------------------------------------------------------------------------|----------------------|------------------------------------------------------------------------------------------------------------------------------|-----------------------------------------------------------------------------------------------|
|  Anzeige Einstellung | TV | 3D Ausgang | Wählt zwischen 3D- und 2D-Videos aus. | 32 |
| | | TV Bildschirm | Stellt das Bildseitenverhältnis für den angeschlossenen Fernseher und den Videoausgang ein. | 32 |
| | | Auflösung | Wählt die Auflösung des Ausgabevideos aus. | 33 |
| | | TV-System | Wählt das TV-System aus NTSC/PAL/Multi. | 33 |
| | | Farbraum | Wählt den Farbraum aus den Optionen RGB/YCbCr 4:4:4/ YCbCr 4:2:2/Full RGB. | 33 |
| | | HDMI Deep Color | Wählt HDMI Deep Color aus 30 bit/36 bit/Aus. | 33 |
| | | HDMI 1080p 24Hz | Aktiviert/deaktiviert HDMI 1080p 24Hz. | 33 |
| | | Lip Sync | Passt die Verzögerung zwischen Video und Audio an, beispielsweise wenn die Lippenbewegungen nicht synchron zur Sprache sind. | 33 |
| | Video- konfigurations- menü | Video-Modus | Passt das visuelle Bild an. | 33 |
| | | Farbanpassung | Passt Helligkeit/Farbsätt/Farbtone für jede Farbe an. | 33 |
| | | Auto-Kontrast | Passt den Kontrast zur Optimierung des wiedergegebenen Bildes an. | 33 |
| | | Rauschunterdrückung | Richtet den Pegel für Rauschunterdrückung ein. | 33 |
| | | De-Interlacing Modus | Richtet ein, wie das Videosignal erkannt wird. | 34 |
| |  Audio- Einstellungen | Audio-Ausgang | Coaxial/Optical | Wählt den Ausgabemodus der COAXIAL-Buchse/ OPTICAL-Buchse aus Bitstream/PCM/Neuberechnen/Aus. |
| HDMI | | | Wählt den Ausgabemodus der HDMI-Buchse aus Bitstream/ PCM/Neuberechnen/Aus. | 34 |
| Downsampling | | | Wählt die Down-Sampling-Frequenz des digitalen Audiosignals aus 48k/96k/192k. | 34 |
| DRC | | | Richtet die DRC (Dynamic Range Compression) ein. | 34 |
| SACD-Ausgang | | SACD Priorität | Wählt Inhalte aus, wenn eine Hybrid-SA-CD wiedergegeben wird. | 34 |
| | | HDMI Ausgang | Wählt den Ausgabemodus der HDMI-Buchse von DSD/PCM aus, wenn eine SA-CD wiedergegeben wird. | 34 |
| Lautsprecher- einstellung | | Konfiguration | Richtet die Audio-Ausgabe von der 7.1-Kanal-Surround-Buchse ein. | 34 |
| | | 2 Kanal Downmix | Wählt die Downmix-Methode für analogen 2-Kanal aus. | 34 |
| Post-Prozess | | Upmix | Führt eine Mehrkanalisierung des 2-Kanal-Audiosignals durch. | 34 |
|  System- information | | | Zeigt die Software-Version und die MAC-Adresse an (S. 42). | 34 |

■ Beispiel für die Bedienung des SETUP-Menüs

Um Einstellungen für diesen Player vornehmen zu können, müssen Sie das SETUP-Menü aufrufen. Nachstehend ist die Grundbedienung des SETUP-Menüs erläutert.

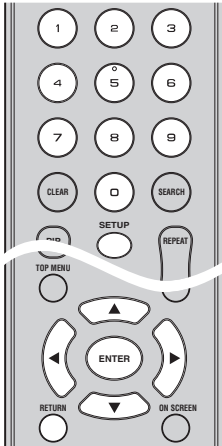

Beispiel: Einrichten der Alterskontrolle

Hinweis

- Einige Funktionen können während der Wiedergabe nicht eingerichtet werden. Drücken Sie in diesem Fall **■** zweimal, um die Wiedergabe vor der Einstellung vollständig anzuhalten.

1. Rufen Sie das SETUP-Menü auf.

Drücken Sie **SETUP**, um das SETUP-Menü aufzurufen. Drücken Sie **◀/▶**, um Allgemeine Einstellungen auszuwählen, und drücken Sie dann **ENTER** oder **▼**.

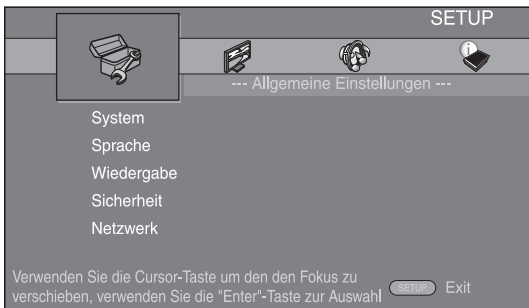

2. Wählen Sie ein Untermenü aus.

Drücken Sie **▲/▼**, um Sicherheit auszuwählen, und drücken Sie dann **ENTER** oder den Cursor **▶**.

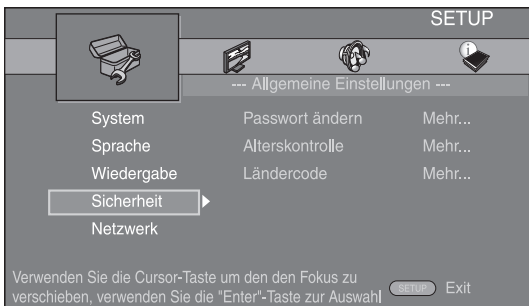

3. Wählen Sie einen Menüpunkt aus.

Drücken Sie **▲/▼**, um Alterskontrolle auszuwählen, und drücken Sie dann **ENTER** oder den Cursor **▶**.

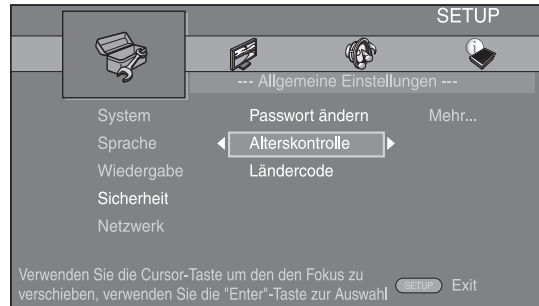

4. Geben Sie das Passwort ein.

Geben Sie Ihr Passwort über die Zifferntasten ein.

- Das Standardpasswort lautet 0000.
- Der nächste Einstellungsbildschirm erscheint nicht, solange nicht das korrekte Passwort eingegeben wurde.
- Informationen über das Ändern des Passworts finden Sie unter „Passwort ändern“ (S. 31).

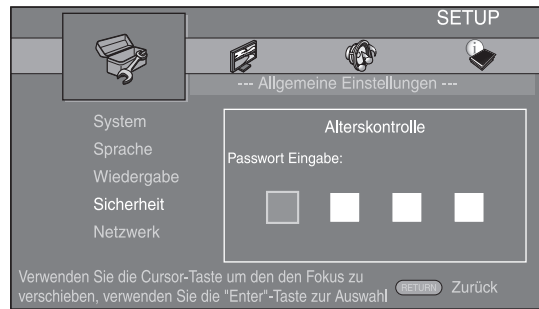

5. Wählen Sie den nächsten Posten aus.

Drücken Sie **▲/▼**, um die Stufe für die Alterskontrolle für BD/DVD auszuwählen, und drücken Sie dann **ENTER**.

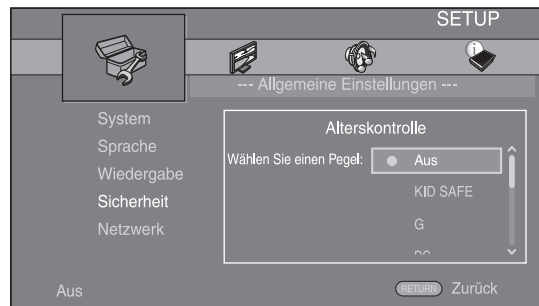

6. Schließen Sie das Menü.

Drücken Sie **◀**, um zum vorherigen Menü zurückzukehren.

■ Allgemeine Einstellungen

Die Vorgabeeinstellungen sind mit einem Sternchen „*“ gekennzeichnet.

System

Bilds.Schoner

Sie können den Bildschirmschoner aktivieren oder deaktivieren. Ist der Bildschirmschoner aktiviert, wechselt der Player in den Bildschirmschonermodus, wenn drei Minuten lang keine Bedienung erfolgt. Erfolgt weitere sechs Minuten keine Bedienung, wechselt der Player in den Bereitschaftsmodus.

Ein*, Aus

Disc Auto-Wiedergabe

Sie können die Disc Auto-Wiedergabe aktivieren oder deaktivieren. Bei Aktivierung wird die Disk nach dem Laden automatisch wiedergegeben.

Ein*, Aus

HDMI Steuerung

Sie können den Player auf den Empfang von Steuersignalen über das HDMI-Kabel von einem TV-/AV-Receiver einrichten, der mit der HDMI Steuerung-Funktion kompatibel ist (S. 12).

Ein, Aus*

Verwenden der HDMI Steuerung-Funktion

Mit der HDMI Steuerung-Funktion können Sie diesen Player und Ihren (HDMI Steuerung-Funktionskompatiblen) Fernseher interaktiv bedienen.

Wenn Sie diesen Player mittels HDMI-Kabel an einen Fernseher anschließen, der mit der HDMI Steuerung-Funktion kompatibel ist, und die HDMI Steuerung-Funktion im SETUP-Menü aktivieren (S. 30), können Sie die unten aufgelisteten Funktionen durchführen.

- Automatische Eingangswahlfunktion
Wenn Sie die Wiedergabe dieses Players starten, wird die Eingangswahl des Fernsehers (sowie eines AV-Receiver, über den der Fernseher ggf. angeschlossen ist) automatisch auf diesen Player eingestellt. Der Fernseher wird ggf. automatisch eingeschaltet.
- Automatisches Ausschalten
Wenn der Fernseher ausgeschaltet wird, während die Wiedergabe dieses Players gestoppt ist, und das SETUP-Menü nicht angezeigt wird, wird dieser Player ebenfalls automatisch ausgeschaltet.

Hinweise

- Je nach Fernseher funktioniert die Funktion HDMI Steuerung eventuell nicht richtig.
- Je nach dem Fernseher und AV-Receiver sind andere als die oben erwähnten Funktionen verfügbar.
- Um die Funktion HDMI Steuerung verfügbar zu machen, nehmen Sie Einstellungen für die Funktion HDMI Steuerung an ALLEN Komponenten (dieser Player, TV und AV-Receiver) vor. Gewisse zusätzliche Bedienungsvorgänge mögen erforderlich sein.
- Je nach dem Fernseher können einzelne Funktionen separat aktiviert bzw. deaktiviert werden.
- Näheres zum Einstellen des Fernsehers und/oder AV-Receiver finden Sie in der mitgelieferten Bedienungsanleitung.
- Ist diese Option aktiviert, erhöht sich die Leistungsaufnahme im Bereitschaftsmodus aufgrund der HDMI-Kontrollfunktion.

Netzwerksterung

Sie können die Kontrolle über das Ethernet aktivieren/deaktivieren. Dieser Player nutzt das Protokoll Yamaha Network Control (YNC).

Ein, Aus*

Hinweise

- Ist diese Option aktiviert, erhöht sich die Leistungsaufnahme während des Bereitschaftsmodus aufgrund der Netzwerkkontrollfunktion.
- Ist diese Option aktiviert, sinkt die für den Systemstart benötigte Zeit.

Werkseinstellung laden

Sie können alle Einstellungen dieses Players, ausgenommen der für Sicherheit, auf die Werksvorgaben zurücksetzen (S. 31). Weitere Informationen über die Werksvorgaben finden Sie auf den Seiten 27-34.

Upgrade

Sie können die Software manuell per Disk, USB-Speichergerät oder über das Netzwerk aktualisieren. Weitere Einzelheiten zur Software-Aktualisierung finden Sie unter „SOFTWARE-UPGRADE“ (S. 37).

Einfaches Konfigurationsmenü

Sie können Einfaches Konfigurationsmenü durchführen (S. 18).

Speichermedium

Sie können Speichermedium-Informationen anzeigen, Speichermedium formatieren und USB Vorderseite/USB Rückseite für die Speicherung von BD-Live-Daten auswählen.

Um den „BUDA“-Ordner auf dem USB-Speichermedium zu formatieren (leeren), drücken Sie Information und dann **ENTER**, wenn „Format“ auf dem Bildschirm hervorgehoben wird.

USB Vorderseite, USB Rückseite*

Tip

- Speichermedium dient als Hilfsspeicher bei der Wiedergabe einer Blu-ray Disk.

3D Wiedergabe Information

Sie können die Warnmeldung hinsichtlich der 3D-Videowiedergabe, die beim Einschalten des Players erscheint, an- oder ausschalten.

Ein*, Aus

Sprache

OSD

Sie können die Sprache für die Bildschirmanzeige auswählen. Hierbei handelt es sich um die Meldungen oder die Menüs, die auf dem Bildschirm angezeigt werden, z. B. das SETUP-Menü.

English*, Français, Español, Deutsch, Italiano, Svenska, Niederlandse, Русский

Menü

Sie können die Priorität der Sprache für das Diskmenü festlegen.

English*, Français, 中文, Español, Deutsch, Italiano, Niederlandse, Portugiesisch, Dänisch, Svenska, Finnisch, Norwegisch, Русский, Koreanisch, Japanisch, Weitere

Audio

Sie können die Priorität der Audiosprache für die BD-/DVD-Wiedergabe festlegen. Weitere Informationen über die Einstellposten finden Sie unter „Menü“ (S. 31).

Untertitel

Sie können die Priorität der Sprache die Untertitel festlegen.

English, Français, 中文, Español, Deutsch, Italiano, Niederlandse, Portugiesisch, Dänisch, Svenska, Finnisch, Norwegisch, Русский, Koreanisch, Japanisch, Weitere, Aus*

Wiedergabe

Untertitel

Sie können auswählen, ob die geschlossenen Untertitel (Closed Captions) angezeigt werden sollen (S. 41), wenn eine BD/DVD mit geschlossenen Untertiteln wiedergegeben wird.

Ein, Aus*

Kamerawinkel

Sie können einrichten, ob der Kamerawinkel () bei der Wiedergabe von BD/DVD mit mehreren Blickwinkeln angezeigt werden soll.

Ein*, Aus

Bild im Bild Anzeige

Sie können einrichten, ob die Bild im Bild Anzeige () angezeigt werden soll, wenn eine BD mit Bild-in-Bild-Funktion (S. 26) wiedergegeben wird.

Ein*, Aus

Zweittonauswahl

Sie können einrichten, ob die Zweittonauswahl () angezeigt werden soll, wenn eine BD mit Zweitton wiedergegeben wird.

Ein*, Aus

DivX(R) VOD DRM

Sie können den Registrierungscode für das DivX(R)-Video anzeigen.

DVD-Audio Modus

Einige DVD-Audio-Disks enthalten DVD-Video-Inhalte und DVD-Audio-Inhalte. Sie können den DVD-Audio- oder den DVD-Video-Modus auswählen.

DVD-AUDIO* Es werden sowohl DVD-Audio- als auch -Video-Inhalte wiedergegeben. Je nach Disk wird eventuell nur der DVD-Audio-Inhalt wiedergegeben.

DVD-VIDEO Es wird nur der DVD-Video-Inhalt wiedergegeben.

Hinweis

- Diese Einstellung ist nur verfügbar, wenn keine Disk geladen ist.

Sicherheit

Passwort ändern

Sie können das Passwort für die Änderung der Alterskontrolle und des Ländercodes einrichten. Siehe „Alterskontrolle“ (S. 31) und „Ländercode“ (S. 31).

Hinweise

- Das Standardpasswort lautet 0000.
- Wenn Sie Ihr Passwort vergessen haben, sehen Sie unter „FEHLERSUCHE“ nach (S. 38) und setzen Sie alle Sicherheit-Einstellungen auf der Werksvorgaben zurück.

Alterskontrolle

Manche BD/DVD-Disks sind mit einer Altersbegrenzung für die Wiedergabe versehen. Sie können die auf dem Bildschirm angezeigte Alterskontrolle je nach Diskinhalt einrichten.

Das Passwort (siehe „Passwort ändern“ auf S. 31) muss eingegeben werden, bevor die Stufen für die Alterskontrolle eingerichtet werden können.

Nachdem Sie die Alterskontrolle eingerichtet haben, erscheint ein Dialogfeld, wenn Sie eine Disk mit einer höheren Stufe als der aktuellen Stufe für die Alterskontrolle wiedergeben oder wenn Sie die Alterskontrolle ändern. In diesem Dialogfeld werden Sie aufgefordert, ein Passwort einzugeben.

Aus*, 1 bis 8

Ländercode

Sie können den Ländercode für das Land einrichten, in dem Sie wohnen. Das Passwort (siehe „Passwort ändern“ auf S. 31) muss eingegeben werden, bevor der Ländercode eingerichtet wird. Diese Einstellung kann für die Einstufung der Alterskontrolle und die Disk-Wiedergabe verwendet werden.

Netzwerk

Internet Verbindung

Richten Sie diesen Punkt auf Aktivieren ein, wenn Sie BD-Live (S. 26), DLNA (S. 21) und den Software-Upgrade aus dem Netzwerk nutzen (S. 37).

Aktivieren*, Deaktivieren

Information

Sie können einen Bildschirm mit Netzwerkinformationen anzeigen. Auf diesem Bildschirm können Sie die Informationen für Interface (Ethernet), Adressentyp, IP Adresse, Subnetzmaske, Standard Gateway und DNS ansehen.

Verbindungstest

Sie können einen Internetanschlusstest durchführen. Sollte der Test fehlschlagen, prüfen Sie „IP Einstellungen“ (S. 32) und führen Sie den Test erneut durch.

IP Einstellungen

Sie können die Netzwerkeinstellungen konfigurieren.

- Auto*** Auswählen zur automatischen Konfiguration der Netzwerkeinstellungen dieses Players mit dem DHCP-Server.
- Manuell** Auswählen zur manuellen Konfiguration der Netzwerkeinstellungen (IP Adresse, Subnetzmaske, Standard Gateway, and DNS).

Tipps

- **Numerische Tasten** zur Eingabe von Zeichen.
- **◀/▶** Ändert die Hervorhebung.
- **CLEAR** Löscht ein Zeichen.
- **ENTER** Speichert die Einstellungen und beendet das Menü.

BD-Live-Verbindung

Sie können Zugriffsbeschränkungen auf BD-Live-Inhalte einrichten.

- Erlaubt** Hierüber können alle BD-Live-Disks eine Verbindung zum Netzwerk aufbauen.
- Teilweise erlaubt*** Lässt nur Disks mit Besitzer-Zertifizierung zu.
- Verboten** Hierüber wird die Verbindung mit dem Netzwerk für alle BD-Live-Disks unzulässig.

DLNA

Sie können die DLNA (S. 21) auf Aktivieren/Deaktivieren einrichten. Wenn Sie die DLNA-Funktion nicht nutzen, richten Sie die Option Deaktivieren ein.

Aktivieren*, Deaktivieren

Proxy-Einstellung

Sie können die Proxy-Einstellung einrichten. Richten Sie die Option Deaktivieren für den normalen Gebrauch ein. Richten Sie diese Option auf „Aktivieren“ ein, um die Proxy-Einstellung einzurichten.

- Aktivieren** Aktiviert den Proxy-Host und die Proxy-Anschlusseinstellung.
- Deaktivieren*** Hierüber wird der Proxy-Server deaktiviert. Wählen Sie diesen Punkt aus, wenn der Proxy-Server nicht verwendet wird.
- Proxy Host** Richtet den Proxy Host ein.
- Proxy Port** Richtet den Proxy-Anschluss ein.

Anzeige Einstellung

Die Vorgabeeinstellungen sind mit einem Sternchen „*“ gekennzeichnet.

TV

3D Ausgang

Sie können zwischen 3D- oder 2D- Videoausgabe wählen.

- Auto*** Der Player wählt automatisch zwischen 3D- und 2D-Videos aus
- Aus** Der Player wählt immer 2D-Videos aus.

Hinweis



- Selbst wenn Sie die „3D-Ausgabe“ auf „Auto“ eingestellt haben, kann der Player bei der Wiedergabe einer Blu-ray 3D Disk 2D-Bilder wählen - dies hängt von der Art der Anschlüsse, der Einstellung Ihres Fernsehers usw. ab (S. 12).

TV Bildschirm

Sie können das Bildseitenverhältnis des angeschlossenen Fernsehers und den Videoausgang einstellen. Falls sich das Bildschirmformat des angeschlossenen Fernsehers geändert hat (weil Sie z. B. ein neues Fernsehgerät gekauft haben), müssen Sie die Einstellung von TV Bildschirm ändern.

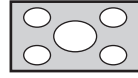
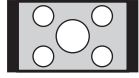
- 16:9 Voll** Wählen Sie diese Option aus, wenn der Player an einen Fernseher mit einem Bildseitenverhältnis von 16:9 angeschlossen ist. Wenn ein Video mit einem Bildseitenverhältnis von 4:3 wiedergegeben wird, erfolgt die Wiedergabe wie unten angegeben.
- 16:9 Normal*** Wählen Sie diese Option aus, wenn der Player an einen Fernseher mit einem Bildseitenverhältnis von 16:9 angeschlossen ist. Wenn ein Video mit einem Bildseitenverhältnis von 4:3 wiedergegeben wird, erfolgt die Wiedergabe wie unten angegeben.
- 4:3 Pan Scan** Wählen Sie diese Option aus, wenn der Player an einen Fernseher mit einem Bildseitenverhältnis von 4:3 angeschlossen ist. Wenn ein Video mit einem Bildseitenverhältnis von 16:9 wiedergegeben wird, erfolgt die Wiedergabe wie unten angegeben.
- 4:3 Letterbox** Wählen Sie diese Option aus, wenn der Player an einen Fernseher mit einem Bildseitenverhältnis von 4:3 angeschlossen ist. Wenn ein Video mit einem Bildseitenverhältnis von 16:9 wiedergegeben wird, erfolgt die Wiedergabe wie unten angegeben.

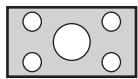
| Original-Bildgröße | Auf einem 16:9-Fernseher (Breitbild) | |
|--------------------------------------------------------------------------------------------|--------------------------------------------------------------------------------------|---------------------------------------------------------------------------------------|
| | 16:9 Voll | 16:9 Normal |
|  4:3 |  |  |

| Original-Bildgröße | Auf einem 4:3-Fernseher | |
|---------------------------------------------------------------------------------------------|--------------------------------------------------------------------------------------|---------------------------------------------------------------------------------------|
| | 4:3 Pan Scan | 4:3 Letterbox |
|  16:9 |  |  |

Auflösung

Die Optionen für die Video-Ausgabeauflösung sind: Auto, 480i/576i, 480p/576p, 720p, 1080i und 1080p. Ist die Option Auto eingerichtet, wird die Auflösung auf die für den angeschlossenen Fernseher maximale Option eingerichtet. Weitere Informationen über die Ausgabeformate finden Sie unter „Über die Video-Ausgangsformate“ (S. 36).

Auto*, 480i/576i, 480p/576p, 720p, 1080i, 1080p

Hinweis

- Um HD-Audio (wie beispielsweise Dolby TrueHD oder DTS-HD Master Audio) von der HDMI-Buchse auszugeben, richten Sie die Auflösung auf „Auto“ oder höher als „720p“ ein.

TV-System

Für das TV-System kann zwischen PAL, NTSC und Multi ausgewählt werden. Richten Sie das TV-System Ihres Fernsehers ein. Weitere Informationen über die Ausgabeformate finden Sie unter „Über die Video-Ausgangsformate“ (S. 36).

NTSC, PAL*, Multi (Modelle für Australien, Asien, Europa und Russland)

NTSC*, PAL, Multi (Modelle für die USA, Kanada und Südamerika, Taiwan und Korea)

Farbraum

Sie können die Farbraum-Ausgabe (S. 41) aus HDMI auswählen. Diese Funktion ist verfügbar, wenn der Player mit einem HDMI-Kabel angeschlossen ist.

RGB Gibt ein Videosignal im normalen Signalbereich aus.

YCbCr 4:4:4* Richtet Farbraum auf YCbCr 4:4:4 ein.

YCbCr 4:2:2 Richtet Farbraum auf YCbCr 4:2:2 ein.

Full RGB Wählen Sie diese Option aus, wenn RGB eingerichtet ist und Weiß und Schwarz auf dem Bildschirm zu schwach angezeigt werden. Diese Einstellung ist effektiv, wenn eine angeschlossene Komponente den RGB-0-255-Bereich unterstützt.

Hinweis

- Diese Funktion ist nur bei Fernsehern verfügbar, die diese Funktion unterstützen.

HDMI Deep Color

Wenn Ihr TV- und/oder AV-Receiver mit Deep Color (S. 41) kompatibel ist, richten Sie diesen Punkt gemäß Ihrem TV-/AV-Receiver ein. Diese Funktion ist verfügbar, wenn der Player mit einem HDMI-Kabel angeschlossen ist.

30 bit, 36 bit, Aus*

HDMI 1080p 24Hz

Hierüber wird BD-Video mit einer Bildrate von 24 Hz in HDMI 1080p 24Hz ausgegeben. Über diese Funktion kann die Wiedergabe des Videos geglättet werden. Diese Funktion ist verfügbar, wenn Ihr TV-/AV-Receiver diese Funktion unterstützt und wenn der Player mittels HDMI-Kabel angeschlossen ist. Weitere Informationen über die Ausgabeformate finden Sie unter „Über die Video-Ausgangsformate“ (S. 36).

Auto*, Aus

Hinweis

- Diese Einstellung ist deaktiviert, wenn die Ausgabeauflösung nicht 1080p ist.

Lip Sync

Sie können die Funktion S. 42 einstellen/anpassen.

Auto* Der Player passt die Funktion Lip Sync automatisch an.

Manuell Sie können die Funktion Lip Sync manuell anpassen. Sie können die Audioverzögerung für 2D- und 3D-Inhalte jeweils separat einstellen.

2D

3D

Aus Der Player passt die Funktion Lip Sync nicht an.

Videokonfigurationsmenü

Video-Modus

Sie können den Video-Modus unten auswählen.

Standard* Das Bild ist besonders natürlich und ausgeglichen. Dieser Modus ist für die normale Verwendung geeignet.

Vivid Das Bild ist klarer und schärfer.

Kino Diese Option ist für das Betrachten von Filmen in dunklen Räumen geeignet.

Nutzer Sie können das visuelle Bild manuell anpassen. Drücken Sie ▲/▼, um den Parameter auszuwählen, und drücken Sie dann ◀/▶, um die Zahl anzupassen.

Helligkeit

Passt die Gesamthelligkeit des Bildes an.

Schärfe

Passt die Schärfe der Objekte im Video an.

Farbton

Passt den Farbton des Bildes an.

Farbsätt

Passt die Sättigung der Farbe des Bildes an.

Kontrast

Passt die hellen Bereiche (Weißstufen) im Bild an.

CTI

Macht die Kanten von Farbbildern weicher. Farbbilder werden klarer gerendert.

Die Standardeinstellung ist jeweils 0.

Farbanpassung

Sie können Helligkeit/Farbsätt/Farbton für jede Farbe (Rot/Grün/Blau/Gelb/Cyan/Magenta) anpassen. Um diese Funktion zu nutzen, setzen Sie Video-Modus auf Nutzer. Weitere Informationen über die Einstellposten finden Sie unter „Video-Modus“ (S. 33).

Die Standardeinstellung ist jeweils 0.

Auto-Kontrast

Passt den Kontrast zur Optimierung des wiedergegebenen Bildes an.

Um diese Funktion zu nutzen, setzen Sie den Video-Modus auf Nutzer.

Aus*, Ein

Rauschunterdrückung

Sie können die Rauschunterdrückung auf einen Wert zwischen 0 und 3 einrichten. 0 bedeutet „deaktiviert“ und 3 ist der maximale Pegel.

0*, 1, 2, 3

De-Interlacing Modus

Sie können auswählen, wie das Videosignal erkannt wird. Richten Sie die Option Auto für den normalen Gebrauch ein. Richten Sie diese Option auf Film/Video ein, wenn horizontale Streifen auf dem Bildschirm erscheinen sollten.

Auto*, Film, Video

■ Audio-Einstellungen

Die Vorgabeeinstellungen sind mit einem Sternchen „*“ gekennzeichnet.

Audio-Ausgang

Coaxial/Optical

Sie können den Ausgabemodus der COAXIAL-Buchse und der OPTICAL-Buchse einrichten. Weitere Informationen über die Ausgabeformate finden Sie unter „Über Audioausgangsformate“ (S. 35).

Bitstream Gibt ein digitales Signal ohne Verarbeitung aus. Der Zweitton wird nicht ausgegeben.

PCM Gibt 2-Kanal-PCM aus.

Neuberechnen* Gibt Bitstream mit Zweitton aus.

Aus Schaltet den Ton auf stumm.

HDMI

Sie können den Ausgabemodus der HDMI-Buchse auswählen. Weitere Informationen über die Einstellposten finden Sie unter „Coaxial/Optical“ (S. 34). Weitere Informationen über die Ausgabeformate finden Sie unter „Über Audioausgangsformate“ (S. 35).

Bitstream*, PCM, Neuberechnen, Aus

Hinweis

- Um HD-Audio (wie beispielsweise Dolby TrueHD oder DTS-HD Master Audio) von der HDMI-Buchse auszugeben, richten Sie die Auflösung auf Auto oder höher als 720p (S. 33) ein.

Downsampling

Sie können die Down-Sampling-Frequenz des digitalen Audiosignals auswählen. Diese Funktion ist für die Audiosignalausgabe über die COAXIAL-Buchse/OPTICAL-Buchse effektiv.

48k* Die höchste Sampling-Rate der digitalen PCM-Ausgabe ist 48 kHz.

96k Die höchste Sampling-Rate der digitalen PCM-Ausgabe ist 96 kHz.

192k Die höchste Sampling-Rate der digitalen PCM-Ausgabe ist 192 kHz.

DRC

Sie können die DRC (Dynamic Range Compression) (S. 41) aktivieren/deaktivieren/auf Auto einrichten. Ist die Option Auto ausgewählt, wird die DRC für eine Quelle mit DRC-Informationen im Dolby TrueHD-Format automatisch aktiviert. DRC sorgt dafür, dass laute Töne, wie beispielsweise Explosionen, geschwächt und Gespräche hörbarer werden. Dies ist nützlich, wenn Sie nachts Filme anschauen.

Aus*, Ein, Auto

SACD-Ausgang

SACD Priorität

Sie können einen Inhalt, der über Multikanal wiedergegeben wird, oder Stereo-(2-Kanal-)Inhalte auswählen, wenn eine Hybrid-SA-CD (S. 4) geladen wird, die beides enthält.

Multikanal*, 2-Kanal

HDMI Ausgang

Sie können den Audiosignalausgang von der HDMI-Buchse auswählen, wenn eine SA-CD wiedergegeben wird.

DSD* Gibt das DSD-Rohsignal aus. Ist dieser Player an einen DSD-kompatiblen AV-Receiver angeschlossen, wird diese Option empfohlen.

PCM Gibt ein von diesem Player dekodiertes PCM-Signal aus.

Lautsprechereinstellung

Konfiguration

Sie können die Ausgabe von 7.1-Kanal-Surround je nach angeschlossenem Lautsprecher oder Verstärker einrichten.

1 Drücken Sie **▲/▼**, um einen Lautsprecher auszuwählen, den Sie konfigurieren möchten, und drücken Sie dann **ENTER**.

2 Passen Sie die Zahlen unten an. Beachten Sie, dass einige Optionen je nach ausgewähltem Lautsprecher eventuell nicht angezeigt werden.

Größe Wählen Sie „Groß“ aus, wenn der Subwoofer-Bereich des Lautsprechers 16 cm oder größer ist. Ist der Bereich kleiner als 16 cm, wählen Sie „Klein“ aus.

Gross*, Klein

Trim -12 bis 0 dB (in Schritten von 0,5 dB)

Die Vorgabeeinstellung ist 0 dB.

Verzögerung 0,5 bis 10 m (in Schritten von 0,5 m)

Die Vorgabeeinstellung ist 3 m.

Deaktivieren Wählen Sie „Ja“ aus, wenn der gewählte Lautsprecher nicht verwendet wird.

Ja, Nein*

3 Drücken Sie **RETURN**, um wieder zur Lautsprecherauswahl zu gelangen.

2 Kanal Downmix

Sie können aus Stereo oder Lt/Rt die Downmix-Methode zu analogem 2-Kanal auswählen.

Stereo* Ändert die Kanalausgabe auf Stereo, wodurch nur Ton aus den beiden Frontlautsprechern ausgegeben wird.

Lt/Rt Wählen Sie diese Option, wenn das Gerät an einen Dolby Pro Logic-Decoder angeschlossen ist. Der Ton aus den Rücklautsprechern wird auf 2-Kanal-Stereoton gemischt.

Post-Prozess

Upmix

Sie können eine Mehrkanalisierung des 2-Kanal-Audiosignals durchführen. Um eine Mehrkanalisierung vorzunehmen, wählen Sie NEO6 und dann den Modus „Kino“ oder „Musik“.

Aus*, NEO6

■ Systeminformation

Software-Version und MAC-Adresse (S. 42) werden angezeigt.

■ Über Audioausgangsformate

| Quellformat | HDMI | | | COAXIAL/OPTICAL | | | MIXED 2CH-/7.1-Kanal-Surround | |
|------------------------|------------------------|---------------|------------------------|-----------------|---------------|--------------|-------------------------------|---------------|
| | Bitstream | PCM | Neuberechnen | Bitstream | PCM | Neuberechnen | | |
| PCM-2ch | PCM-2ch | | | PCM-2ch | | | 2ch | |
| PCM-5.1ch | PCM-5.1ch | | | PCM-2ch | | | 2ch/5.1ch | |
| PCM-7.1ch | PCM-7.1ch | | | PCM-2ch | | | 2ch/7.1ch | |
| Dolby Digital | mit ZT* oder MTT** | Dolby Digital | PCM bis 5.1ch | Dolby Digital | Dolby Digital | PCM-2ch | Dolby Digital | 2ch/5.1ch |
| Dolby Digital Plus | | | | | | | | |
| Dolby TrueHD | mit ZT* oder MTT** | Dolby TrueHD | PCM bis 7.1ch | Dolby TrueHD | Dolby Digital | PCM-2ch | Dolby Digital | 2ch/7.1ch |
| DTS | | | | | | | | |
| DTS HD High Resolution | DTS HD High Resolution | PCM bis 7.1ch | DTS HD High Resolution | DTS | PCM-2ch | DTS | | |
| DTS-HD Master Audio | | | | | | | DTS-HD Master Audio | PCM bis 7.1ch |

* „ZT“ steht für Zweitton.

** „MTT“ steht für Maustastenton, d. h. der Ton, der beim Öffnen von Pop-up-Menüs, usw. ausgegeben wird.

SA-CD-Ausgangsformate

| Einstellungen für SACD-Ausgang | | HDMI | COAXIAL/OPTICAL | MIXED 2CH-/7.1-Kanal-Surround |
|--------------------------------|--------------|---------------|-----------------|-------------------------------|
| SACD Priorität | HDMI Ausgang | | | |
| Multikanal | DSD | DSD bis 5.1ch | Kein Ausgang | 2ch/5.1ch |
| | PCM | PCM bis 5.1ch | Kein Ausgang | 2ch/5.1ch |
| 2-Kanal | DSD | DSD 2ch | Kein Ausgang | 2ch/2ch |
| | PCM | PCM 2ch | Kein Ausgang | 2ch/2ch |

Hinweise

- Wenn Coaxial/Optical oder HDMI auf Bitstream eingerichtet sind, wird kein Zweitton ausgegeben. (S. 34)
- Um HD-Audio (wie beispielsweise Dolby TrueHD oder DTS-HD Master Audio) von der HDMI-Buchse auszugeben, richten Sie die Auflösung auf Auto oder höher als 720p (S. 33) ein.
- Bei der SA-CD-Wiedergabe ist die Konfiguration in der Lautsprechereinstellung (S. 34) nur effektiv, wenn „HDMI Ausgang“ auf PCM eingerichtet ist.

■ Über die Video-Ausgangsformate

Wenn das TV-System auf NTSC eingerichtet ist

| | Auflösung | Auto | 480i/576i | 480p/576p | 720p | 1080i | 1080p | |
|-----------|-----------------------------------------------|------|-----------|-----------|--------------|---------------|---------------|-------------|
| | | | | | | | 24 Hz | Andere |
| HDMI | Wiedergabe BD | Max. | Max. | Max. | 720p 60 Hz | 1080i 60 Hz | 1080p 24 Hz | 1080p 60 Hz |
| | Andere | | | | | | 1080p 60 Hz | |
| COMPONENT | Wiedergabe von im Fachhandel erhältlicher DVD | 480i | 480i | 480p | 480p | 480p | 480p | |
| | Wiedergabe BD | | | 480i | 480i | 480i | Aus | 480i |
| | Andere | | | 480p | 720p 60 Hz * | 1080i 60 Hz * | 1080i 60 Hz * | |
| VIDEO | Wiedergabe BD | 480i | 480i | 480i | 480i | 480i | Aus | 480i |
| | Andere | | | | | | 480i | |

* Je nach Disk oder Inhalt gibt dieser Player ein 480p Videosignal aus.

Wenn das TV-System auf PAL eingerichtet ist

| | Auflösung | Auto | 480i/576i | 480p/576p | 720p | 1080i | 1080p | |
|-----------|-----------------------------------------------|------|-----------|-----------|--------------|---------------|---------------|-------------|
| | | | | | | | 24 Hz | Andere |
| HDMI | Wiedergabe BD | Max. | Max. | Max. | 720p 50 Hz | 1080i 50 Hz | 1080p 24 Hz | 1080p 50 Hz |
| | Andere | | | | | | 1080p 50 Hz | |
| COMPONENT | Wiedergabe von im Fachhandel erhältlicher DVD | 576i | 576i | 576p | 576p | 576p | 576p | |
| | Wiedergabe BD | | | 576i | 576i | 576i | Aus | 576i |
| | Andere | | | 576p | 720p 50 Hz * | 1080i 50 Hz * | 1080i 50 Hz * | |
| VIDEO | Wiedergabe BD | 576i | 576i | 576i | 576i | 576i | Aus | 576i |
| | Andere | | | | | | 576i | |

* Je nach Disk oder Inhalt gibt dieser Player ein 576p Videosignal aus.

Wenn das TV-System auf Multi eingerichtet ist

Wenn TV-System auf „Multi“ eingerichtet ist, wird das Videosignal mit der gleichen Frequenz wie die Quelle ausgegeben. Informationen über die Frequenzeinstellung des Fernsehers und die Auflösung des Ausgangsvideosignals finden Sie in den Tabellen oben.

Wird ein Menü, wie beispielsweise das SETUP-Menü, angezeigt, wird das Videosignal mit der gleichen Frequenz wie die Quelle ausgegeben.

Hinweise

- „Max.“ bedeutet, dass die Auflösung auf die maximal vom angeschlossenen Fernsehgerät unterstützte Auflösung eingerichtet ist.
- Die HDMI 1080p 24Hz-Einstellung ist deaktiviert, wenn die Ausgabeauflösung nicht 1080p ist.
- Wenn dieser Player das 1080p 24 Hz Videosignal von HDMI ausgibt, liegen an den Ausgängen COMPONENT und VIDEO keine Signale an.
- Wird eine im Fachhandel erhältliche DVD mit Component-Ausgang wiedergegeben, beträgt die maximale Auflösung 480p/576p.
- Wenn das TV-System auf NTSC eingerichtet ist und die Videoquelle nicht 60 Hz ist, wird das Video-Ausgangssignal in 60 Hz konvertiert.
- Wenn das TV-System auf PAL eingerichtet ist und die Videoquelle nicht 50 Hz ist, wird das Video-Ausgangssignal in 50 Hz konvertiert.

SOFTWARE-UPGRADE

Manche der neuesten BD-Disks sind nicht abspielbar ohne Aktualisierung der Player-Software. Wir empfehlen, dass Sie die Software dieses Players über den Software-Upgrade aktualisieren, damit der Player mit der neuesten Software betrieben werden kann.

Ob ein Software-Upgrade verfügbar ist, erfahren Sie auf der Seite:

<http://download.yamaha.com/downloads/service/top/?site=europe.yamaha.com&language=en>

Tipp

- Die Software-Aktualisierung startet automatisch nach dem Laden einer Disk, die das Dateipaket für die Aktualisierung enthält.

Hinweise

- Entnehmen Sie nicht die Disk/das USB-Speichergerät, versetzen Sie den Player nicht in den Bereitschaftsmodus und ziehen Sie weder Netzkabel noch LAN-Kabel, während das Software-Upgrade durchgeführt wird.

■ Aufrüsten der Software

1. Bereiten Sie sich auf den Software-Upgrade vor.

Bei Aktualisierung der Software von Disk/USB-Speichergerät:

- ① Speichern Sie die Upgrade-Dateien im entsprechenden Ordner auf der Disk/dem USB-Speichergerät. Weitere Einzelheiten finden Sie im Dokument, das mit den Upgrade-Dateien geliefert wird.
- ② Legen Sie die Disk ein oder schließen Sie das USB-Speichergerät an.
Nach Einlegen der Disk startet die Software-Aktualisierung automatisch. Wechseln Sie zu Schritt 2.

Bei Aktualisierung der Software über das Netzwerk:
Stellen Sie sicher, dass der Player mit dem Netzwerk verbunden ist.

2. Wählen Sie die Upgrade-Methode aus und starten Sie das Upgrade über das SETUP-Menü.

- ① Drücken Sie **SETUP**, um das SETUP-Menü aufzurufen.
- ② Wählen Sie Allgemeine Einstellungen → System → Upgrade.

- ③ Wählen Sie den Ordner aus, in dem die Aktualisierungsdateien auf der Disk/dem USB-Speicher/dem Netzwerk enthalten sind.

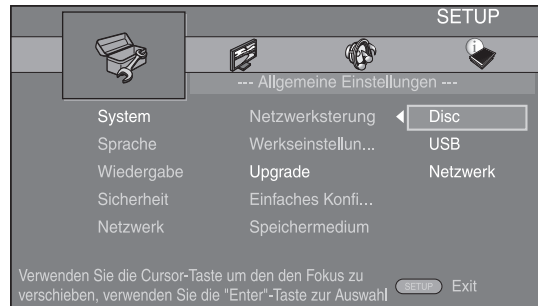

3. Das System sucht nach Upgrade-Dateien.



4. Drücken Sie ENTER, um das Upgrade zu starten.



5. Das Upgrade ist abgeschlossen. Das System wird neu gestartet.

4

EINSTELLUNGEN

Deutsch





FEHLERSUCHE

Suchen Sie eine Lösung aus der unten angegebenen Tabelle, wenn dieser Player nicht richtig funktionieren sollte. Falls Ihr Problem hier nicht aufgeführt wird oder die vorgeschlagene Lösung keine Abhilfe schafft, schalten Sie diesen Player aus, ziehen Sie das Netzkabel ab und wenden Sie sich an den nächste Yamaha-Händler oder -Kundendienst.

■ Strom

| Problem | Mögliche Ursache und Lösung |
|----------------------------------------------------|----------------------------------------------------------------------------------------------------------------------------------------------------------------------------------------------------------------------------------------------------------|
| Kein Spannungsversorgung. | <ul style="list-style-type: none"> – Schließen Sie das Netzkabel richtig an. – Drücken Sie  auf der Vorderseite, um die Spannung einzuschalten. |
| Die Stromversorgung des Players schaltet sich aus. | <ul style="list-style-type: none"> – Die Spannung wird automatisch nach zehn Minuten Inaktivität (keine Wiedergabe) ausgeschaltet. |

■ Grundbedienung

| Problem | Mögliche Ursache und Lösung |
|---------------------------------------|--------------------------------------------------------------------------------------------------------------------------------------------------------------------------------------------------------------------------------------------------------------------------------------------------------------------------------------------------------------------------------------------------------------------------------------------------------------------------------------------------------------------------------------------------------------------------------------------------------------------------------------------------------------------------------------------------------------------------------------------------------------------------|
| Die Fernbedienung funktioniert nicht. | <ul style="list-style-type: none"> – Benutzen Sie die Fernbedienung innerhalb ihres Wirkungsbereichs. (S. 5) – Wechseln Sie die Batterien aus. (S. 5) – Prüfen Sie die ID-Einstellungen für das Hauptgerät und die Fernbedienung. (S. 9) |
| Die Tasten funktionieren nicht. | <ul style="list-style-type: none"> – Halten Sie  auf der Vorderseite für etwa fünf Sekunden gedrückt, um diesen Player neu zu starten. – Um diesen Player vollständig zurückzusetzen, ziehen Sie das Netzkabel für etwa 10 Sekunden aus der Steckdose, schließen Sie dann das Netzkabel wieder an die Steckdose an und schalten Sie den Player ein. |
| Das Passwort wurde vergessen. | <ul style="list-style-type: none"> – Halten Sie die Tasten ,  und  auf dem Frontdisplay gleichzeitig gedrückt, wenn keine Disk eingelegt ist und die Wiedergabe angehalten ist, um den Player auf die Werksvorgaben zurückzusetzen (die Einstellung für „Sicherheit“ (S. 31) wird ebenfalls zurückgesetzt). Nachdem sich die Stromversorgung automatisch abgeschaltet hat, drücken Sie , um sie wieder einzuschalten. |

■ Disk-Wiedergabe

| Problem | Mögliche Ursache und Lösung |
|--------------------------------------------------------------------------------------------|----------------------------------------------------------------------------------------------------------------------------------------------------------------------------------------------------------------------------------------------------------------------------------------------------------------------------------------------------------------------------------------------------------------------------------------------------------------------------------------------------------------------------------------------------------------------------------------------------------------------------------------------------------------------------------|
| Der Player kann die Disk nicht wiedergeben. | <ul style="list-style-type: none"> – Nehmen Sie die Disk heraus und reinigen Sie sie. (S. 4) – Vergewissern Sie sich, dass die Disk korrekt eingelegt ist (in der Disklade zentriert und mit der Beschriftung nach oben). (S. 4) – Verwenden Sie eine Disk, die vom Player unterstützt wird. (S. 3) – Entnehmen Sie die Disk und prüfen Sie, ob der Player die Disk unterstützt. (S. 3) – Prüfen Sie den Regionalcode. (S. 3) – Prüfen Sie, ob die Disk defekt ist, indem Sie eine andere Disk ausprobieren. – Die CD-R/RW, DVD+R/RW/R DL und DVD-R/RW/R DL-Disks müssen jeweils abgeschlossen sein. (S. 3) |
| Video stoppt. | <ul style="list-style-type: none"> – Der Player stoppt, wenn er Erschütterungen oder Vibrationen erkennt. |
| Der Player erzeugt beim Wiedergabestart oder beim Einlegen einer Disk ein Schnappgeräusch. | <ul style="list-style-type: none"> – Diese Geräusche sind normale Betriebsgeräusche und kein Hinweis auf eine Störung. |

■ Bild

| Problem | Mögliche Ursache und Lösung |
|-----------------------------------------------------------------------------------------------------------------------------------------------------------------------|------------------------------------------------------------------------------------------------------------------------------------------------------------------------------------------------------------------------------------------------------------------------------------------------------------------------------------------------------------------------------------------------------------------------------------------------------------------------------------------------------------------------------------------------------------------------------------------------------------------------------------------------|
| Kein Bild. | <ul style="list-style-type: none"> – Vergewissern Sie sich, dass die Kabel korrekt angeschlossen sind. (S. 10) – Vergewissern Sie sich, dass der angeschlossene Fernseher oder AV-Receiver auf den korrekten Eingang eingestellt ist. (S. 10) – Schließen Sie den Player über die VIDEO-Buchse (S. 13) mit Hilfe des mitgelieferten Video-Cinchkabels an den Fernseher an und richten Sie die Auflösung richtig ein. (S. 33) – TV-System ist falsch eingerichtet. Halten Sie DIMMER auf der Fernbedienung gedrückt, um die Einstellung für das TV-System auf die Werksvorgabe zurückzusetzen. |
| Bildschirm blockiert und Bedienungstasten wirkungslos. | <ul style="list-style-type: none"> – Drücken Sie ■ und starten Sie dann erneut die Wiedergabe. – Schalten Sie die Stromversorgung aus und wieder ein. – Halten Sie ⏻ auf der Vorderseite für etwa fünf Sekunden gedrückt, um diesen Player neu zu starten. |
| Das Video wird nicht in der gewünschten Auflösung wiedergegeben. | <ul style="list-style-type: none"> – Richten Sie die gewünschte Auflösung ein. (S. 33) |
| Breitbild-Video erscheint vertikal gedehnt, oder schwarze Balken erscheinen am oberen und unteren Bildrand. Video mit 4:3-Format erscheint horizontal gedehnt. | <ul style="list-style-type: none"> – Ändern Sie das Bildseitenverhältnis Ihres Fernsehers. (S. 32) |
| Rechteckrauschen (Mosaik) erscheint auf dem Bildschirm. | <ul style="list-style-type: none"> – Bei Szenen, die schnelle Bewegungen enthalten, können aufgrund der Eigenschaften des digitalen Bildkomprimierungsverfahrens mosaikartige Blöcke im Bild auffällig werden. |
| Das Wiedergabebild kann gestört sein, wenn DVD-Videomaterial auf einem Videorekorder aufgezeichnet oder über einen Videorekorder wiedergegeben wird. | <ul style="list-style-type: none"> – Dieser Player ist mit dem analogen Kopierschutzsystem kompatibel. Manche Disks enthalten ein Kopierschutzsignal. Falls Sie versuchen, eine solche Disk über einen Videorekorder wiederzugeben oder auf einem Videorekorder aufzuzeichnen und wiederzugeben, verhindert der Kopierschutz eine normale Wiedergabe. |
| Ton wird nicht ausgegeben oder die Bilder werden nicht einwandfrei wiedergegeben. | <ul style="list-style-type: none"> – Bei manchen Disks, die mit kopiergeschütztem Material bespielt sind, ist eventuell keine Tonausgabe oder einwandfreie Bildwiedergabe möglich. |

■ Ton

| Problem | Mögliche Ursache und Lösung |
|--------------------------------------------------------------------------------------------------------|---------------------------------------------------------------------------------------------------------------------------------------------------------------------------------------------------------------------------------------------------------------------------------------------------------------------------------------------------------------------------------------------------------------------------------------------------------------|
| Kein Ton oder der Ton ist verzerrt. | <ul style="list-style-type: none"> – Prüfen Sie, ob das Audiokabel korrekt angeschlossen ist. (S. 10) – Bei Standbild- und Zeitlupenwiedergabe sowie beim Vor- und Rücklauf erfolgt keine Tonwiedergabe. (S. 7) – Je nach Zustand der Audioaufzeichnung, z. B. wenn ein anderer Ton als ein Audiosignal oder ein nicht standardgemäßes Audiosignal als Audioinhalt aufgezeichnet ist, erfolgt u. U. keine Tonausgabe. (S. 3) |
| Der linke und rechte Tonkanal sind vertauscht oder der Ton wird nur auf einer Seite ausgegeben. | <ul style="list-style-type: none"> – Prüfen Sie den Audio-Anschluss. (S. 10) |
| Ton wird nicht ausgegeben oder die Bilder werden nicht einwandfrei wiedergegeben. | <ul style="list-style-type: none"> – Bei manchen Disks, die mit kopiergeschütztem Material bespielt sind, ist eventuell keine Tonausgabe oder einwandfreie Bildwiedergabe möglich. |
| Ton nicht im gewünschten Audioformat und/oder Anzahl Kanäle. | <ul style="list-style-type: none"> – Siehe Audio-Ausgang-Einstellung und „Über Audioausgangsformate“. (S. 34, 35) |
| Der Ton der Bild-in-Bild-Funktion (Zweitton) ist nicht hörbar. | <ul style="list-style-type: none"> – Richten Sie Coaxial/Optical oder HDMI auf PCM/Neuberechnen ein. (S. 34) – Um den Zweitton hören zu können, drücken Sie 2ND AUDIO. (S. 6) – Je nach Disk müssen Sie die Funktion der Zweitton-Wiedergabe im Top-Menü der Disk aktivieren (S. 7). |

■ Netzwerk

| Problem | Mögliche Ursache und Lösung |
|--------------------------------------------------------------------------------|------------------------------------------------------------------------------------------------------------------------------------------------------------------------------------------------------------------------------------------------------------------------------------------------------------------------------------------------------------------------------------------------------------------------------------------------------------------------------------------------------------------------------------------------------------------------------------------------------------------------------------------------------------------------------------------------------------------------------------------------------------------------------------------------------------------|
| Internet-Verbindung nicht herstellbar. | <ul style="list-style-type: none"> - Schließen Sie das Netzwerkkabel richtig an. - Schalten Sie das angeschlossene Gerät, wie beispielsweise einen Breitband-Router oder ein Modem, ein. - Schließen Sie den Breitband-Router und/oder das Modem richtig an. - Richten Sie die richtigen Parameter in der Netzwerk-Einstellung ein. Prüfen Sie das „Netzwerk“. (S. 32) |
| Ein Herunterladen von BD-Live-Inhalten ist nicht möglich. | <ul style="list-style-type: none"> - Schließen Sie das Netzwerkkabel richtig an. (S. 16) - Schließen Sie das USB-Speichergerät richtig an. Prüfen Sie, ob das USB-Speichergerät an den USB-Anschluss des Players angeschlossen ist. (S. 16) - Prüfen Sie, ob die BD-Disk BD-Live unterstützt. - Prüfen Sie die Einstellung für die „Internet Verbindung“. (S. 32) - Schließen Sie das für FAT16 oder FAT32 formatierte USB-Speichergerät an. - Es wird empfohlen, ein USB-Speichergerät mit einem Mindestspeicherplatz von 2 GB anzuschließen. Formatieren Sie das USB-Speichergerät, wenn nicht genügend Speicherplatz vorhanden sein sollte. (S. 30) - Sehen Sie in der Bedienungsanleitung der Disk nach oder fragen Sie den Hersteller. |
| Der DLNA-Server wird nicht erkannt. | <ul style="list-style-type: none"> - Schließen Sie das Netzwerkkabel richtig an. - Schalten Sie das angeschlossene Gerät, wie beispielsweise einen Breitband-Router oder den Server, ein. - Bestätigen Sie, dass Player und Server mit dem gleichen Zugangspunkt verbunden sind. - Richten Sie die richtigen Parameter in der Netzwerk-Einstellung ein. Prüfen Sie das „Netzwerk“. (S. 32) - Je nach DLNA-Server muss dieser Player vom Server zugelassen werden. |
| Eine Wiedergabe der Datei auf dem Heimnetzwerkserver ist nicht möglich. | <ul style="list-style-type: none"> - Stellen Sie sicher, dass die Datei abspielbar ist. (S. 3) - Prüfen Sie die DLNA-Server-Einstellungen. - Die Wiedergabe und Bedienungsqualität können vom Zustand des Heimnetzwerkes beeinträchtigt werden. |

■ Meldungen auf dem Bildschirm

- Die folgenden Meldungen erscheinen auf dem Fernsehschirm, falls die Disk, die Sie abspielen wollen, ungeeignet ist oder eine falsche Bedienung erfolgt.

| Fehlermeldung | Mögliche Ursache und Lösung |
|-------------------------------------------------------|-----------------------------------------------------------------------------------------------------------------------------------|
| Not Support This File! | - Die Datei wird vom Player nicht unterstützt. Siehe „Mit diesem Player kompatible Disks/Dateien“ (S. 3). |
| Falscher Regionalcode! | - Die Disk hat einen inkompatiblen Regionalcode. Siehe „Information zu den Regionalcodes“ (S. 3). |
| Netzwerkfehler. | - Der Player kann nicht mit dem Netzwerk verbunden werden. Prüfen Sie die Verbindung (S. 16) und die Netzwerkeinstellung (S. 32). |
| Netzwerk ist OK, Proxyfehler. | - Der Player kann nicht mit dem Proxy-Server verbunden werden. Siehe „Proxy-Einstellung“ (S. 32). |
| The Setting is prohibited, please setup again. | - Die BD-Live-Verbindung ist nicht zulässig. Siehe „BD-Live-Verbindung“ (S. 32). |
| Keine gültige Upgrade-Datei gefunden! | - Prüfen Sie, ob sich die Upgrade-Datei im richtigen Ordner befindet. |
| Upgrade konnte nicht ausgeführt werden. | - Das Upgrade ist fehlgeschlagen. Prüfen Sie, ob die Upgrade-Datei beschädigt oder unlesbar ist. |

AVCHD

AVCHD ist ein neues Format (Standard) für HD-Camcorder zur Aufzeichnung und Wiedergabe von hochauflösenden Videobildern.

BD-Live™

BD-Live ist ein BD-Standard, der eine Netzwerkverbindung nutzt und dem Player ermöglicht, online zu gehen, um Werbevideos und andere Daten herunterzuladen.

BDMV

BDMV (Blu-ray Disc Movie, BD-MV) bezeichnet eines der für BD-ROM verwendeten Anwendungsformate und ist in den Blu-ray-Disk-Spezifikationen enthalten.

BDMV ist ein Aufnahmeformat, das DVD-Video bei der DVD-Spezifikation entspricht.

Blu-ray 3D™

Blu-ray 3D erlaubt Ihnen das Abspielen hochauflösender 3D-Bilder.

BONUSVIEW

Über BONUSVIEW-kompatible Disks können Sie gleichzeitig Video-Kanal für zwei Bildschirme, Audio-Unterkanal und Untertitel genießen. Innerhalb des Hauptbildschirms wird während der Wiedergabe (Bild in Bild) ein kleiner Bildschirm eingeblendet.

Closed Caption (geschlossene Untertitel)

Closed Captions (geschlossene Untertitel) sind eine Art Untertitel. Der Unterschied zwischen Untertiteln und Captions liegt darin, dass Untertitel für hörende Menschen sind und Captions für hörgeschädigte Menschen. Untertitel zeigen selten den gesamten Ton. Captions zeigen beispielsweise auch Töneffekte (z. B. „Das Telefon klingelt“ und „Schritte“). Bei Untertiteln ist dies nicht der Fall. Bevor Sie diese Einstellung auswählen, stellen Sie sicher, dass auf der Disk Closed Captions (geschlossene Untertitel) enthalten sind.

Deep Color

Deep Color bezieht sich auf den Einsatz unterschiedlicher Farbtiefen in der Anzeige, von den 24-Bit-Tiefen früherer Versionen der HDMI-Spezifikation. Das Extra-Bit Tiefe ermöglicht HDTVs und anderen Anzeigen, statt Millionen Farben Milliarden anzuzeigen und Farbbänder auf dem Bildschirm für sanfte Tonübergänge und gleichmäßige Abstufungen zwischen den Farben zu eliminieren. Durch das erhöhte Kontrastverhältnis können sehr viel mehr Grauschattierungen zwischen Schwarz und Weiß dargestellt werden. Darüber hinaus erhöht Deep Color die Anzahl der verfügbaren Farben innerhalb der durch die RGB- oder YCbCr-Farbräume festgelegten Grenzen.

DivX®

DivX® ist eine beliebte Medientechnologie der DivX, Inc. DivX®-Mediendateien enthalten hoch komprimierte Videodaten hoher visueller Qualität bei Aufrechterhaltung einer relativ kleinen Dateigröße. DivX®-Dateien können darüber hinaus erweiterte Medienfunktionen enthalten, wie beispielsweise Menüs, Untertitel und alternative Audio-Tracks. Viele DivX®-Mediendateien stehen online zum Herunterladen zur Verfügung. Darüber hinaus können Sie mit eigenen Inhalten und bedienerfreundlichen Tools von DivX.com eigene Dateien erstellen.

Dolby Digital

Ein von Dolby Laboratories Inc. entwickeltes Soundsystem, das der Audioausgabe das Ambiente eines Kinos verleiht, wenn das Gerät an einen Dolby Digital-Prozessor oder -Verstärker angeschlossen wird.

Dolby Digital Plus

Ein zur Erweiterung von Dolby Digital entwickeltes Soundsystem. Diese Tonkodierertechnologie unterstützt 7.1-Mehrkanal-Surround-Sound.

Dolby TrueHD

Dolby TrueHD ist eine verlustfreie Kodierungstechnologie, die bis zu 8-Kanal-Surround-Sound für die nächste Generation der optischen Disks unterstützt. Der reproduzierte Sound ist Bit für Bit eine getreue Abbildung des Originaltons.

DRC (Dynamic Range Control)

DRC ermöglicht die Einstellung des Bereichs zwischen dem lautesten und dem leisesten Ton (Dynamikbereich) für Wiedergabe mit durchschnittlicher Lautstärke. Verwenden Sie diese Einstellung, wenn die Dialoge schlecht hörbar sind oder wenn die Wiedergabe die Nachbarn stören könnte (z. B. nachts).

DSD (Direct Stream Digital)

Über die DSD-Technologie werden Audiosignale auf digitalen Speichermedien, wie beispielsweise Super Audio-CDs, gespeichert. Über DSD werden Signale als einzelne Bitwerte mit einer hochfrequenten Abtastrate von 2,8224 MHz gespeichert, während Rauschformung und Übertastung zum Einsatz kommen, um Verzerrungen zu verringern, die bei der hohen Quantisierung von Audiosignalen als Nebeneffekt häufig auftreten. Aufgrund der hohen Abtastrate kann eine bessere Audioqualität erreicht werden als bei dem von normalen Audio-CDs verwendeten PCM-Format.

DTS

Hierbei handelt es sich um ein von DTS, Inc. für den Einsatz in Kinos entwickeltes digitales Soundsystem.

DTS-HD High Resolution Audio

DTS-HD High Resolution Audio ist eine neue Technologie, die für die nächste Generation optischer Disk-Formate mit hoher Auflösung entwickelt wurde.

DTS-HD Master Audio

DTS-HD Master Audio ist eine verlustfrei wirkende Audio-Komprimiertechnik, die für die nächste Generation optischer Disk-Formate mit hoher Auflösung entwickelt wurde.

DTS-HD Master Audio | Essential

DTS-HD Master Audio | Essential ist eine verlustfrei wirkende Audio-Komprimiertechnik, die für die nächste Generation optischer Disk-Formate mit hoher Auflösung entwickelt wurde.

Farbraum

Farbraum ist ein Farbbereich, der dargestellt werden kann. RGB ist ein Farbraum, der auf dem RGB-Farbmodell (Rot, Grün und Blau) basiert und üblicherweise für Computermonitore zum Einsatz kommt. YCbCr ist ein Farbraum, der auf einem Luminanzsignal (Y) und zwei Farbunterschiedssignalen (Cb und Cr) basiert.

HDMI

HDMI (High-Definition Multimedia Interface) ist eine Schnittstelle, die sowohl Video als auch Audio über einen einzigen digitalen Anschluss unterstützt. Die HDMI-Schnittstelle überträgt Videosignale mit Standard- oder hoher Auflösung sowie Mehrkanal-Audiosignale in digitaler Form ohne Signalverschlechterung an AV-Geräte wie ein HDMI-taugliches Fernsehgerät.

Letterbox (LB 4:3)

Bildschirmformat mit schwarzen Balken am oberen und unteren Bildrand, um die Wiedergabe von Breitbild-Software (16:9) auf einem angeschlossenen Fernsehgerät mit Format 4:3 zu ermöglichen.

Linearer PCM-Ton

Linearer PCM-Ton ist ein bei einer Audio-CD und manchen DVD- und Blu-ray-Disks verwendetes Signalaufzeichnungsformat. Der Ton auf der Audio-CD wird mit 44,1 kHz/16 Bit aufgenommen. (Auf DVD-Disks erfolgt die Tonaufnahme zwischen 48 kHz mit 16 Bit und 96 kHz mit 24 Bit und auf BD-Disks mit 48 kHz mit 16 Bit und 192 kHz mit 24 Bit.)

Lip Sync

Lip Sync steht für „Lippensynchronisierung“. Dieser Begriff bezieht sich sowohl auf das Problem als auch auf die Möglichkeit der Aufrechterhaltung der Synchronität zwischen Audio- und Videosignalen während der Nachbearbeitung und Übertragung. Während die Audio- und Videolatenz komplexe Anpassungen durch den Benutzer erfordert, beinhaltet die HDMI-Version 1.3 eine automatische Audio- und Videosynchronisierung, über die Geräte ohne Benutzereinwirkung automatisch und genau eine Synchronisierung durchführen können.

Mac-Adresse

Die Mac-Adresse ist ein eindeutiger Wert, der einem Netzwerkgerät zu Identifikationszwecken zugeordnet wird.

Pan Scan (PS 4:3)

Ein Bildschirmformat, das die Seiten des Bilds abschneidet, um die Wiedergabe von Breitbild-Software (16:9) auf einem angeschlossenen Fernsehgerät des Formats 4:3 zu ermöglichen.

Top-Menü

Bei einer BD-/DVD-Video-Disk ist dies das Menü zum Wählen von Punkten, wie beispielsweise das wiederzugebende Kapitel oder die Untertitelsprache. Bei manchen DVD-Videos ist das Top-Menü auch als „Titelmenü“ bezeichnet.

Untertitel

Dies sind die auf DVD-Disks aufgezeichneten Textzeilen, die am unteren Bildrand erscheinen und den Dialog übersetzen oder schriftlich anzeigen. Bei vielen DVD- und BD-Disks sind Untertitel verfügbar.

x.v.Color

x.v.Color reproduziert eine erweiterte Farbpalette und kann fast sämtliche Farben darstellen, die vom menschlichen Auge erfassbar sind.

TECHNISCHE DATEN

■ Allgemeines

Stromversorgung

| | |
|----------------------------------------|-------------------------------------|
| [Modell für USA und Kanada]..... | 110-240 V Wechselspannung, 60 Hz |
| [Modell für Südamerika]..... | 110-240 V Wechselspannung, 50/60 Hz |
| [Modelle für Europa und Russland]..... | 230 V Wechselspannung, 50 Hz |
| [Modell für Australien]..... | 110-240 V Wechselspannung, 50 Hz |
| [Modell für Asien]..... | 220-240 V Wechselspannung, 50/60 Hz |
| [Modell für Taiwan]..... | 110-120 V Wechselspannung, 50/60 Hz |
| [Modell für Korea]..... | 220 V Wechselspannung, 60 Hz |
| Leistungsaufnahme (normal)..... | 25 W |
| Leistungsaufnahme (Bereitschaft)..... | max. 0,5 W |
| Abmessungen (B × H × T)..... | 435 × 96 × 316 mm |
| Gewicht..... | 4,05 kg |

■ Audio-Ausgabe

| | |
|------------------------------------------------------|------------------------------------|
| Audio-Ausgangspegel (1 kHz, 0 dB, BD/DVD/CD-DA)..... | ± 2 ± 0,3 V |
| Signal-Rauschabstand (BD/DVD/CD-DA)..... | mindestens 115 dB |
| Dynamikbereich | |
| BD/DVD..... | mindestens 105 dB |
| CD-DA..... | mindestens 100 dB |
| Klirrfaktor (1 kHz) | |
| BD/DVD..... | max. 0,0028 % |
| CD-DA..... | max. 0,003 % |
| Frequenzgang | |
| BD/DVD..... | 2 Hz bis 22 kHz (48-kHz-Abtastung) |
| | 2 Hz bis 44 kHz (96-kHz-Abtastung) |
| CD-DA..... | 2 Hz bis 20 kHz |

■ Eingänge/Ausgänge

| | |
|------------------------------|------------------------------------------------------|
| HDMI-Ausgang..... | Typ-A-Buchse × 1 |
| | 480i/576i/480p/576p/720p/1080i/1080p/1080p bei 24Hz, |
| | Unterstützung von Deep Color, x.v. Color |
| Component-Video-Ausgang..... | Y: 1 Vp-p (75 Ohm) |
| | Pb, Pr: 0,7 Vp-p (75 Ohm) |
| Videoausgang..... | 1 Vp-p (75 Ohm) |
| Digitalausgang..... | optisch × 1, koaxial × 1 |
| Analoger Audio-Ausgang..... | 7.1 ch × 1, |
| | Mixed 2 ch × 1 |
| USB..... | Typ-A-Buchse × 2 |
| Andere Ausgabegeräte..... | Remote IN/OUT × 1, |
| | RS-232C × 1 (für Benutzerinstallation), |
| | Ethernet × 1 |

Änderungen der technischen Daten ohne Vorankündigung vorbehalten.

■ Urheberrecht

- Audiovisuelles Material kann urheberrechtlich geschützt sein und darf eventuell ohne Genehmigung des Eigentümers der Urheberrechte nicht aufgenommen werden. Beziehen Sie sich auf die entsprechenden nationalen Gesetze.
- Dieses Gerät enthält Urheberrechtsschutztechnologie, die durch bestimmte US-Patente und andere geistige Eigentumsrechte von Rovi Corporation geschützt ist. Reverse Engineering und Disassemblierung sind verboten.
- Hergestellt unter Lizenz von Dolby Laboratories. Dolby und das Doppel-D-Symbol sind Warenzeichen von Dolby Laboratories.
- Hergestellt unter Lizenz gemäß den U.S.-Patent-Nummern: 5,451,942; 5,956,674; 5,974,380; 5,978,762; 6,226,616; 6,487,535; 7,212,872; 7,333,929; 7,392,195; 7,272,567 sowie andere in den USA oder weltweit erteilte oder beantragte Patente. DTS und das Symbol sind eingetragene Warenzeichen, DTS-HD, DTS-HD Master Audio und die DTS-Logos sind Warenzeichen von DTS, Inc. Das Produkt enthält Software. © DTS, Inc. Alle Rechte vorbehalten.
- „Blu-ray Disc™“, „Blu-ray™“, „Blu-ray 3D™“, „BD-Live™“, „BONUSVIEW™“, und die Logos sind Warenmarken der Blu-ray Disc Association.
-  DVD ist ein Warenzeichen der DVD Format/Logo Licensing Corporation.
- HDMI, das HDMI-Logo und High-Definition Multimedia Interface sind Warenzeichen bzw. eingetragene Warenzeichen von HDMI Licensing LLC.
- „x.v.Color“ und das „x.v.Color“-Logo sind Warenzeichen.
- „AVCHD“ und das „AVCHD“-Logo sind Warenzeichen der Panasonic Corporation und Sony Corporation.
- Java und alle Java-bezogenen Marken und Logos sind Warenzeichen bzw. eingetragene Warenzeichen von Sun Microsystems, Inc. in den Vereinigten Staaten und/oder anderen Ländern.
- Dieses Produkt unterliegt den Patentportfolio-Lizenzen für AVC und VC-1, laut welchen ein Benutzer für den persönlichen und nichtkommerziellen Gebrauch dazu ermächtigt ist, (i) Video im AVC Standard und VC-1 Standard („AVC/VC-1 Video“) zu codieren und/oder (ii) AVC/VC-1 Video zu decodieren, die durch einen Benutzer für den persönlichen und nichtkommerziellen Gebrauch codiert wurde und/oder von einem Anbieter erhalten wurde, welcher über eine Lizenz zum Anbieten von AVC/VC-1 Video verfügt. Eine Lizenz für andere Zwecke wird weder erteilt noch impliziert. Zusätzliche Informationen können von MPEG LA, LLC erhalten werden.
Siehe <http://www.mpegla.com>.
- Windows Media Player ist ein eingetragenes Warenzeichen oder Warenzeichen der Microsoft Corporation in den USA und/oder anderen Ländern.

- DLNA und DLNA CERTIFIED sind Warenzeichen und/oder Dienstleistungszeichen der Digital Living Network Alliance.
- YouTube und das YouTube-Logo sind Warenzeichen der Google, Inc.
- „DivX®, DivX Certified®, DivX Plus™ HD und zugehörige Logos sind eingetragene Warenzeichen von DivX, Inc. und unterliegen Lizenzbedingungen.“
- „DivX Certified® zur Wiedergabe von DivX®- und DivX Plus™ HD-Videos (H.264/MKV) mit bis zu 1080p HD und Premium-Content.“

ABOUT DIVX VIDEO: DivX® ist ein digitales Videoformat, das von DivX, Inc. entwickelt wurde. Dies ist ein DivX Certified® -Gerät, das DivX-Videos abspielen kann. Besuchen Sie divx.com, um weitere Informationen und Software-Tools zum Konvertieren Ihrer Dateien in das DivX-Videoformat zu erhalten.

ABOUT DIVX VIDEO-ON-DEMAND: Dieses DivX Certified® -Gerät muss registriert werden, damit erworbene DivX Video-on-Demand (VOD)-Filme wiedergegeben werden können. Um Ihren Registrierungscode zu erhalten, gehen Sie zum DivX VOD-Abschnitt im Setup-Menü Ihres Geräts. Besuchen Sie vod.divx.com, um weitere Informationen zu erhalten, wie Sie Ihre Registrierung abschließen können.

OBSERVERA: LÄS DETTA INNAN ENHETEN TAS I BRUK.

- 1 Läs noga denna bruksanvisning för att kunna ha största möjliga nöje av enheten. Förvara bruksanvisningen nära till hands för framtida referens.
- 2 Installera anläggningen på en väl ventilerad plats där det är svalt, torrt, rent och se till att den inte utsätts för direkt solljus, värmekällor, vibrationer, damm, fukt och/eller kyla. Lämna följande mellanrum för ventilation.
Över: 10 cm
Bakom: 10 cm
Sidor: 10 cm
- 3 Placera enheten på behörigt avstånd från andra elapparater, motorer, transformatorer och annat som kan orsaka störningar.
- 4 Utsätt inte enheten för hastiga temperaturväxlingar och placera den inte på ett ställe där luftfuktigheten är hög (t.ex. nära en luftfuktare) då fuktbildning i enheten skapar risk för brand, elstötar, skador på enheten eller personskador.
- 5 Placera inte enheten på ett ställe där främmande föremål kan tränga in i den eller där den kan utsättas för droppar eller vattenstänk. Placera aldrig det följande ovanpå enheten:
 - Övriga apparater då sådana kan orsaka skador och/eller missfärgning av enhetens hölje.
 - Brännbara föremål (t.ex. stearinljus) då sådana skapar risk för brand, skador på enheten och/eller personskador.
 - Vätskebehållare som kan falla och spilla vätska över enheten, vilket skapar risk för elstötar och/eller skador på enheten.
- 6 Täck aldrig över enheten med en tidning, duk, gardin el.dyl. då detta skapar risk för överhettning. En alltför hög temperatur inuti enheten kan leda till brand, skador på enheten och/eller personskador.
- 7 Anslut inte enheten till ett vägguttag förrän samtliga övriga anslutningar slutförts.
- 8 Använd aldrig enheten vänd upp och ned. Detta kan leda till överhettning som orsakar skador.
- 9 Hantera inte tangenter, reglage och kablar onödigt hårdhänt.
- 10 Fatta tag i själva kontakten när nätkabeln kopplas bort från vägguttaget; dra aldrig i kabeln.
- 11 Använd aldrig några kemiska lösningar för rengöring då dessa kan skada ytbehandlingen. Använd en ren, torr trasa.
- 12 Använd endast den spänning som står angiven på enheten. Anslutning till en strömkälla med högre spänning än den angivna kan orsaka brand, skador på enheten och/eller personskador. Yamaha åtar sig inget ansvar för skador beroende på att enheten används med en spänning utöver den angivna.
- 13 Koppla bort nätkabeln från vägguttaget för att undvika skador p.g.a. blixtnedslag om ett åskväder uppstår.
- 14 Försök aldrig att utföra egna reparationer. Kontakta en kvalificerad tekniker från Yamaha om servicebehov föreligger. Du får inte under några omständigheter ta av höljet.
- 15 Koppla bort nätkabeln från vägguttaget om enheten inte ska användas under en längre tid (t.ex. under semestern).
- 16 Läs avsnittet "FELSÖKNING" om vanligt förekommande driftsproblem innan du förutsätter att enheten är söndrig.
- 17 Innan enheten flyttas ska du trycka på strömknappen  för att ställa den i beredskapsläge och sedan koppla bort nätkabeln från vägguttaget.
- 18 Kondensation (imma) uppstår, om den omgivande temperaturen plötsligt ändras. Koppla i så fall loss nätkabeln från nätuttaget och låt apparaten vila.
- 19 Vid långvarig användning kan det hända att apparaten blir väldigt varm. Slå i så fall av strömmen och låt apparaten vila tills den har svalnat.
- 20 Installera receiveern nära ett nätuttag och där stickkontakten lätt kan komma åt.
- 21 Utsätt inte batterierna för kraftig värme från exempelvis solljus, eld eller liknande.

Den här enheten är inte bortkopplad från nätströmmen så länge den är inkopplad i vägguttaget, även om själva enheten är avstängd med . Detta tillstånd kallas för beredskapsläget (standby). Enheten är konstruerad för att förbruka en mycket liten mängd ström i detta tillstånd.

VARNING

UTSÄTT INTE ENHETEN FÖR REGN ELLER FUKT DÅ DETTA SKAPAR RISK FÖR BRAND ELLER ELSTÖTAR.

Laserkomponenten i denna apparat kan avge en strålning som överskrider gränsvärdet för klass 1.

LASER-specifikationer:

Klass 1 LASER-produkt
Våglängd: 790 nm (CD)/655 nm (DVD)/405 nm (BD)
Laserut effekt: max. 1 mW

LASERSÄKERHET

Apparaten använder sig av en laser. På grund av risken för ögonskador bör ingen annan än en kvalificerad reparatör öppna höljet eller försöka reparera apparaten.

FARA!

Apparaten avger synlig laserstrålning i öppet läge. Undvik direkt ögonkontakt med strålen. Placera inte ögonen i närheten av skivfacket eller någon annan öppning för att titta in i apparaten, medan apparaten är ansluten till ett nätuttag.

INNEHÅLL

1

1. INTRODUKTION

| | |
|----------------------------------------------------------------|----------|
| VAD DU KAN GÖRA MED DENNA SPELARE .. | 2 |
| MEDFÖLJANDE DELAR | 2 |
| OM SKIVOR OCH FILER | 3 |
| Typer av skivor/filer som kan användas med denna spelare | 3 |
| Ladda en skiva | 4 |
| Försiktighetsåtgärder gällande skivor | 4 |
| KONTROLLER OCH FUNKTIONER | 5 |
| Frontpanel | 5 |
| Fjärrkontroll | 6 |

2. ANSLUTNING

| | |
|---------------------------------------------------------|-----------|
| INTRODUKTION TILL ANSLUTNINGAR | 10 |
| Bakre panel | 10 |
| HDMI ANSLUTNING | 12 |
| Anslutning till HDMI-uttaget | 12 |
| Anslutning för att spela upp 3D Blu-ray-skivor | 12 |
| VIDEOANSLUTNINGAR | 13 |
| Ansluta till komponent/video-uttaget | 13 |
| LJUDANSLUTNINGAR | 14 |
| Ansluta till den digitala ljudutgången/uttaget | 14 |
| Anslutning till ljudutgångarna | 15 |
| ANSLUTNING AV NÄTVERK OCH USB | 16 |
| Anslutning till NETWORK-terminalen och USB-porten | 16 |
| ANDRA ANSLUTNINGAR | 17 |
| Ansluta till REMOTE CONTROL-utgångarna | 17 |
| Ansluta nätkabeln | 17 |

3. UPPSPELNING

| | |
|----------------------------------------------------------------------------|-----------|
| INSTALLATIONSGUIDE/EASY SETUP | 18 |
| Inställning med Installationsguide/Easy Setup | 18 |
| HOME/MEDIA-MENY | 19 |
| Spela upp Foto/Musik/Video | 19 |
| Använda nätverksinnehåll | 21 |
| ANVÄNDA NÄTVERKSTJÄNSTER | 22 |
| SPELA UPP VIDEO FRÅN YouTube™ | 22 |
| AVANCERADE UPPSPELNINGSFUNKTIONER | 23 |
| Skärmmeny | 23 |
| Statusmeny | 24 |
| Använda Bokmärke | 25 |
| Programmerad uppspelning | 25 |
| Använda sökning | 25 |
| Uppleva BONUSVIEW™ och BD-Live™ | 26 |
| Använda bild-i-bild-funktionen (uppspelning av sekundärt ljud/video) | 26 |
| Använda funktionen BD-Live™ | 26 |

4. INSTÄLLNINGAR

| | |
|--------------------------------------------|-----------|
| SETUP MENY | 27 |
| Exempel på användning av SETUP-menyn | 29 |
| Allmänna Inställningar | 30 |
| Display inställningar | 32 |
| Ljudinställning | 34 |
| System information | 34 |
| Angående format för ljudutmatning | 35 |
| Angående format för videoutmatning | 36 |
| PROGRAMVARU UPPGRADERING | 37 |
| Uppgradera programvaran | 37 |

5. TILLÄGGSINFORMATION

| | |
|--------------------------------|-----------|
| FELSÖKNING | 38 |
| Ström | 38 |
| Grundläggande funktioner | 38 |
| Skivuppspelning | 38 |
| Bild | 39 |
| Ljud | 39 |
| Nätverk | 40 |
| Meddelanden på skärmen | 40 |
| ORDLISTA | 41 |
| SPECIFIKATIONER | 42 |
| Allmänt | 42 |
| Ljudprestanda | 42 |
| In-/Utgångar | 42 |
| Upphovsrätt | 43 |

(i siliter av denna bruksanvisning)

| | |
|----------------------------------|---|
| Information about software | i |
|----------------------------------|---|

2

3

4

5

■ Om denna handbok

- Denna handbok beskriver hur du använder denna spelare med en fjärrkontroll förutom när fjärrkontrollen inte är tillgänglig. Vissa av dessa handlingar kan även utföras med knapparna på frontpanelen.
- Anteckningarna innehåller viktig information om säkerhet och användningsinstruktioner. Tips indikerar ett tips om användning.
- Denna handbok trycktes innan tillverkning. Design och specifikationer kan ändras som resultat av förbättringar, o.s.v. Om det finns skillnader mellan handboken och produkten, har produkten prioritet.

Ikonerna som används i denna handbok

Ikonerna används för att indikera tillgängliga knappar/funktioner för ett visst format.

| | |
|--------------|----------------------------------------|
| BD | : BD-video |
| DVD | : DVD-video, DVD-VR, DVD+VR, DVD-audio |
| CD | : Audio CD, Super Audio CD |
| VIDEO | : AVCHD, WMV, DivX |
| MUSIC | : MP3, WMA, WAV |
| PHOTO | : JPEG |

Svenska

VAD DU KAN GÖRA MED DENNA SPELARE

Enkel inställning för språk, upplösning, skärmformat → s.18

Du kan göra språk- och TV-inställningar.

Spela upp kommersiella Blu-ray™/DVD/CD/SA-CD/DVD-Audio-skivor* → s.23

Utöver Blu-ray-skivor™ (BD-skivor) kan spelaren även spela upp ett antal andra typer av skivor.

Spela upp BONUSVIEW™, BD-Live™, o.s.v.* → s.26

Du kan se fler filmer på de senaste BD-skivorna.

Spela upp Video, Musik och Fotofiler på en skiva* → s.19

Denna spelare kan spela upp skivor som du har spelat in.

Spela upp Video, Musik och Fotofiler på en skiva/USBminnesenhet* → s.19

Filer som spelats in på skivor/USBminnesenheter kan spelas upp med denna spelare.

Spela upp Video, Musik och Fotofiler på en Hemmanätverksserver* ** → s.21

PC-innehåll kan spelas upp med en TV- eller AV-mottagare genom att ansluta denna spelare till en nätverksserver.

Användning med fjärrkontrollen för TV:n, AV-mottagaren, o.s.v. → s.30

Om du ansluter enheter med en HDMI-kabel, kan du styra enheter med en fjärrkontroll med funktionen HDMI Control.

Strömma uppspelningsinnehåll på nätverkstjänsterna** → s.22

Du kan direkt få tillgång till video över Internet med denna spelare.

* Information om uppspelningsbara skivor och format finns på sida 3.

** Nätverksinställningar krävs för att använda denna funktion.

MEDFÖLJANDE DELAR

Kontrollera att följande delar medföljer produkten.

Fjärrkontroll



Batterier (x2)
(AAA, R03, UM-4)

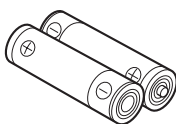

Ljudkabel med stift

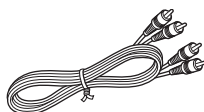

Videokabel med stift

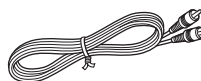



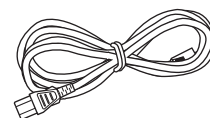





Strömkabel











■ Typer av skivor/filer som kan användas med denna spelare

- 12 cm och 8 cm skivor kan spelas upp med denna spelare. Använd inte en 8 cm eller 12 cm adapter.
- Använd skivor som överensstämmer med kompatibla normer såsom anges av officiella logotyper på skivetiketten. Vi kan inte garantera uppspelning av skivor som inte uppfyller dessa normer. Vi kan ej heller garantera optimal bild- eller ljudkvalitet, även om skivorna kan spelas upp.

| Skivtyp | Inspelningsformat | Dataformat |
|---------------------------|------------------------------------------|-------------------------------|
| BD-ROM/BD-R/ BD-RE | BD-video | -- |
| DVD-ROM | DVD-video/DVD-audio | -- |
| DVD-R/DVD-R DL/ DVD-RW | DVD-video/DVD-VR/AVCHD/ Dataskiva | DivX/WMV/MP3/ WAV/WMA/JPEG |
| DVD+R/DVD+R DL/DVD+RW | DVD-video/ DVD+VR/AVCHD/ Dataskiva | DivX/WMV/MP3/ WAV/WMA/JPEG |
| CD-ROM | CDDA/HDCD | -- |
| CD-R/CD-RW | CDDA/Dataskiva | DivX/WMV/MP3/ WAV/WMA/JPEG |
| SA-CD | SA-CD | -- |
| USB | -- | DivX/WMV/MP3/ WAV/WMA/JPEG |
| Nätverk | -- | WMV/MP3/WMA/ WAV/JPEG |

| Information om regional hantering | | |
|-----------------------------------|----------------------------------------------------------------------------------------------------------------------|-------------------------------------------------------------------------------------------------------------------------|
| Destination | BD-video | DVD-video |
| USA och Kanada | Regionskod "A" eller "ALL"  | Regionsnummer "1" eller "ALL"  |
| Asien | Regionskod "A" eller "ALL"  | Regionsnummer "3" eller "ALL"  |
| Taiwan | Regionskod "A" eller "ALL"  | Regionsnummer "3" eller "ALL"  |
| Korea | Regionskod "A" eller "ALL"  | Regionsnummer "3" eller "ALL"  |

| Information om regional hantering | | |
|-----------------------------------|---------------------------------------------------------------------------------------------------------------------|-------------------------------------------------------------------------------------------------------------------------|
| Destination | BD-video | DVD-video |
| Central- och Sydamerika | Regionskod "A" eller "ALL"  | Regionsnummer "4" eller "ALL"  |
| Europa | Regionskod "B" eller "ALL"  | Regionsnummer "2" eller "ALL"  |
| Australien | Regionskod "B" eller "ALL"  | Regionsnummer "4" eller "ALL"  |
| Ryssland | Regionskod "C" eller "ALL"  | Regionsnummer "5" eller "ALL"  |

- BD/DVD-videospelare och -skivor är märkta med regionskoder som anger i vilka regioner skivan kan spelas.
- BD/DVD-video: handlingar och funktioner för BD/DVD-video kan skilja sig från förklaringarna i denna bruksanvisning och vissa manövreringar kan vara otillåtna beroende på skivtillverkarens inställningar.
- Om en menyskärm eller instruktionsmeddelanden visas vid uppspelning av en skiva ska du följa de angivna anvisningarna.

Kommentarer

- Beroende på skivan ifråga är det möjligt att vissa skivor i tabellerna på vänstra spalten inte kan spelas upp.
- Slutbehandla alla inspelningsmedier som spelas upp i denna spelare.
- "Slutbehandla" betyder att en brännare behandlar en inspelad skiva så att den kan spelas på såväl denna spelare som andra spelare/brännare. Enbart slutbehandlade skivor kan spelas upp på denna spelare. (Denna spelare har ingen funktion för att slutbehandla skivor.)
- Uppspelning av alla filer på skivan, USB-minnesenheten eller nätverket garanteras inte.
- Upphovsrättsskyddade filer kan inte spelas upp via en USB-minnesenhet eller nätverket.

Krav för MP3/WMA/WAV-ljudfiler

- Samplingsfrekvens: inom 32–48 kHz (MP3/WMA), LPCM 44,1 kHz/16 bitars/Stereo (WAV)
- Bithastighet: inom 8–320 kbit/sek (MP3), 32–192 kbit/sek (WMA)

Krav för WMV-filer

- WMV9, max. upplösning 1 920 × 1 080.

Om Super Audio CD (SA-CD)

- Ljudformat baserat på de aktuella CD-standarderna men som inkluderar en större mängd information som ger ljud med högre kvalitet. Det finns tre typer av skivor: enlagers, dubbellagers och hybridiskivor. Hybridiskivan kan spelas upp på befintliga CD-spelare såväl som på Super Audio CD-spelare eftersom den innehåller både standardljud CD och Super Audio CD-information.

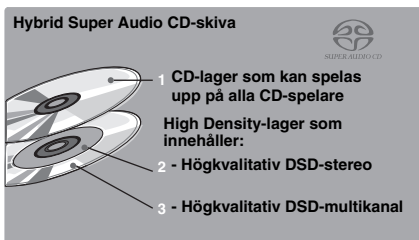
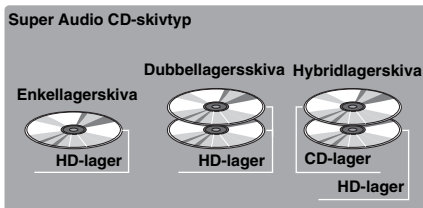

Tips

- Den här spelaren stöder DSD-dataöverföring via HDMI med en kompatibel AV-mottagare.

Kommentar

- Den här enheten visar inte textdata från skivorna på frontpanelens display.

■ Ladda en skiva

- Sätt i skivan med etikettsidan vänd uppåt.
- På en skiva som är inspelad på båda sidor ska sidan du vill spela upp vara vänd nedåt.

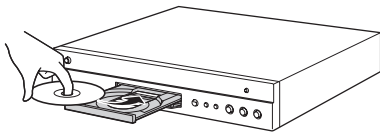

Kommentarer

- Uppspelning påbörjas automatiskt beroende på skivan och spelarens inställning.
- Menyn kanske visas först, beroende på skiva.
- Skivladdningstiden kan variera beroende på skiva.

■ Försiktighetsåtgärder gällande skivor

Akta dig för repor och damm

- Skivtyperna BD, DVD och CD är känsliga för damm, fingeravtryck och speciellt repor. En repig skiva kan kanske inte spelas upp. Hantera skivorna försiktigt och förvara dem på ett tryggt ställe.

Förvaring av skivor

| | |
|-----------------------------------------------------------------------------------------------------------------------|--|
| Placera skivan mitt i skivasken och försvara asken och skivan upprätt. | |
| Undvik att förvara skivor på ställen som utsätts för solsen, nära värmekällor eller på ställen med hög luftfuktighet. | |
| Tappa ej skivan och utsätt den inte för hårda stötar eller vibrationer. | |
| Undvik att förvara skivor på ställen där det är väldigt dammigt eller fuktigt. | |

Hanteringsföreskrifter



- Om ytan blir smutsig ska du torka av den med en mjuk, fuktig trasa (endast vatten). När du torkar skivor bör du alltid föra trasan från mitten och utåt.



- Använd inte skiv rengöringssprejer, bensol, thinner, vätska mot statisk elektricitet eller andra lösningar.

- Vidrör aldrig skivytan med fingrarna.
- Fäst inte papper eller etiketter på skivan.
- Om skivans spelyta är smutsig eller repig kan spelaren besluta att skivan är inkompatibel och stöta ur skivan eller spela upp den felaktigt. Torka av smuts på spelytan med en mjuk trasa.

Rengöring av picku plinsen

- Använd aldrig kommersiellt tillgängliga rengöringsskivor. Dessa skivor kan orsaka skador på linsen.
- Uppsök närmaste av Yamaha godkänd serviceverkstad för rengöring av linsen.

■ Frontpanel

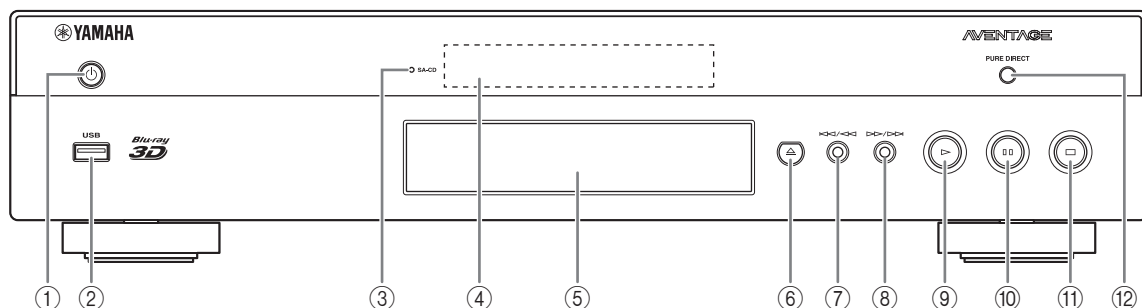

- ① **⏻ (På/Standby)**
- ② **USB-port (s.16)**
- ③ **SA-CD-indikator:** Lyser när en SA-CD är laddad och SA-CD-lagret (s.4) är valt.
- ④ **Frontpanelens display**
- ⑤ **Skivfack (s.4)**
- ⑥ **▲ (Mata ut):** Öppnar/stänger skivfacket.
- ⑦ **⏮/⏪ (Sök bakåt/Hoppa bakåt):** Tryck för att hoppa bakåt, tryck och håll ned för att söka bakåt.
- ⑧ **▶▶/▶▶ (Sök framåt/Hoppa framåt):** Tryck för att hoppa framåt, tryck och håll ned för att söka framåt.
- ⑨ **▶ (Uppspelning)**
- ⑩ **■ ■ (Paus)**
- ⑪ **■ (Stopp)**
- ⑫ **PURE DIRECT:** Tryck för att växla Pure Direct-läget (s.7) till läge 1/läge 2/av. Den här knappen lyser när Pure Direct-läget är inställt på läge 1/läge 2.

Isättning av batterier i fjärrkontrollen

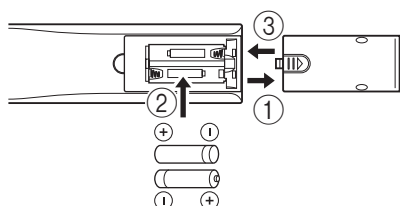

Kommentarer

- Utsätt inte fjärrkontrollen för stötar, vätskor eller hög luftfuktighet.
- Fjärrkontrollen fungerar kanske inte om fjärrkontrollsensorn på spelaren utsätts för solsken eller annan skarp belysning.
- Felaktigt bruk av batterierna kan göra att de läcker eller spricker. Läs noga anvisningarna och använd batterierna på rätt sätt.
- Bland inte gamla och nya batterier eller batterier av olika fabrikat.
- Ta ur batterierna om fjärrkontrollen inte ska användas under en längre tid.
- Avyttra batterierna i enlighet med dina lokala bestämmelser.

Fjärrkontrollens ungefärliga styromfång

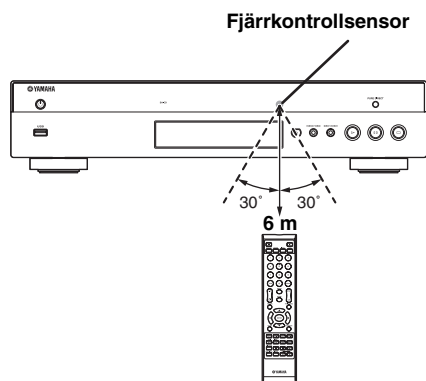

Fjärrkontroll

Kommentar

- visas längst upp till vänster på skärmen när den tryckta knappen inte är tillgänglig.

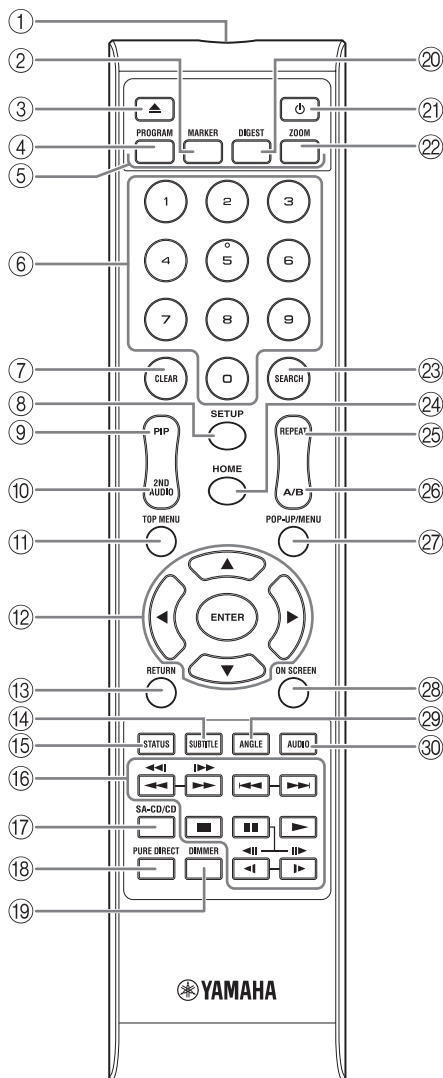

- ① **Sändare infraröda signaler:** Skickar en infraröd signal. Sikta detta fönster mot fjärrkontrollsensorn (s.5).
- ② **MARKER DVD VIDEO:** Ställer in Bokmärke (s.25) vid en angiven plats i en film. När Bokmärke har ställts in kan du välja den punkt du vill hoppa till genom att trycka på **DIGEST**. Du kan ställa in upp till 12 bokmärken.
- ③ **▲:** Öppnar/stänger skivfacket.
- ④ **PROGRAM DVD CD:** Ställer in uppspelningens ordning (s.25). Du kan ställa in upp till 15 spår (för en ljudskiva) eller titlar/kapitel (DVD-video).
- ⑤ **Färgknappar BD:** Använd dessa knappar enligt instruktionerna på skärmen.
- ⑥ **Sifferknappar:** Anger nummer, eller hoppar till spåret/kapitlet som motsvarar det inmatade numret under uppspelning. De här knapparna är ev. inte tillgängliga beroende på skivtyp och uppspelningsförhållanden.
- ⑦ **CLEAR:** Raderar angivet nummer/inställt objekt.
- ⑧ **SETUP:** Visar SETUP-mensyskärmen (s.27).
- ⑨ **PIP BD:** Stänger av bild-i-bild-funktionen (s.26). Bild i Bild () visas på skärmen när denna funktion är tillgänglig. Du kan även välja detta objekt från menyerna på skärmen (s.23).

Kommentar

- Bild i Bild () visas endast när Bild i Bild har ställts in (s.31).
- ⑩ **2ND AUDIO BD:** Väljer det sekundära ljudet för bild-i-bild (s.26) eller ljudkommentarer. Secondary Audio () visas på skärmen när denna funktion är tillgänglig (s.34). Du kan även välja detta objekt från menyerna på skärmen (s.23).

Kommentar

- Secondary Audio visas endast när Secondary Audio har ställts in (s.31).

- ⑪ **TOP MENU** **BD** **DVD**: Visar översta menyskärmen (s.42) om skivan innehåller en skivmeny. Välj önskat objekt med **▲/▼/◀/▶** och **ENTER**.

Kommentar

- Specifika handlingar kan skilja sig från de som anges här beroende på skivan. Följ instruktionerna på varje menyskärm.
- ⑫ **Markörknappar (▲/▼/◀/▶)**: Flyttar fokus på menyskärmen.
ENTER: Väljer markerad meny/objekt.
- ⑬ **RETURN**: Återgår till föregående meny eller skärm.
- ⑭ **SUBTITLE** **BD** **DVD** **VIDEO**: Ändrar undertextspråk (s.42) om tillgängligt. Du kan även välja detta objekt från menyn på skärmen (s.23).
- ⑮ **STATUS**: Visar uppspelningsinformation (s.24).

⑯ Kontrollknappar

BD **DVD** **CD** **VIDEO** **MUSIC** **PHOTO**

◀◀/▶▶

BD **DVD** **CD** **VIDEO** **MUSIC**:

Söker bakåt/framåt. Sökningshastigheten ändras med varje knapptryck (sök bakåt/framåt: 5 steg var). Tryck på ▶ för att återuppta normal uppspelning.

PHOTO: Ändrar hastigheten på ett bildspel (slower/faster: 3 steg).

◀◀/▶▶ **BD** **DVD** **CD** **VIDEO** **MUSIC**:

Håll intryckt för snabbsökning/återuppspelning. Snabbsökning hoppar 30 sekunder framåt. Snabbåteruppspelning spelar upp innehållet från 10 sekunder innan igen.

◀◀◀/▶▶▶: Hoppar bakåt/framåt.

■: Stoppas uppspelning. Stoppa uppspelning helt genom att trycka på knappen två gånger.

■: Pausar uppspelning.

▶: Spelar upp innehåll.

◀ (◀◀)/▶ (▶▶)

BD **DVD**: Spolar långsamt bakåt/framåt. Långsam uppspelningshastighet ändras med varje knapptryck (sök bakåt/framåt: 4 steg var).

Dessa knappar kan även användas för att spela upp en bildruta i taget (bildruteuppspelning) framåt eller bakåt under paus.

Tryck på ▶ för att återuppta normal uppspelning.

Många DVD-audio-skivor innehåller bildspel och sidvändningsfunktioner Tryck på ◀/▶ för att gå till föregående/nästa sida. Den här funktionen är bara tillgänglig för DVD-audio.

Kommentarer

- Vissa BD/DVD-skivor är inte kompatibla med bildruteuppspelning framåt/bakåt.

- Beroende på skivan återtar spelaren uppspelningen från den punkt där den senast stoppades. För att spela upp från början, tryck på ■ två gånger och sedan på ▶.

- ⑰ **SA-CD/CD**: Växlar uppspelningslager för en hybrid-SA-CD mellan SA-CD och CD (s.4).

Tips

- SA-CD/CD-indikatorn (s.5) på frontpanelen lyser när en SA-CD är laddad och SA-CD-lagret är valt (s.34).

Kommentarer

- Ljudsignaler matas bara ut från AUDIO OUT-uttagen (s.11) när SA-CD-lagret är valt.
 - Ljudsignaler inspelade i DSD-flerkanals format kan inte spelas upp på den här spelaren.
- ⑱ **PURE DIRECT**: Ändrar Pure Direct-läge. Pure Direct-läget som visas nedan ändras med varje knapptryck. Pure Direct-läget förbättrar ljudkvaliteten. PURE DIRECT på frontpanelen lyser när Pure Direct-läget är inställt på läge 1/läge 2.

Läge 1: Frontpanelens display stängs av och inga videosignaler matas ut. Det här läget passar för musiklyssning.

Läge 2: Frontpanelens display stängs av och videosignaler från andra än HDMI-terminalen matas inte ut. Det här läget är lämpligt för filmtittande med högkvalitativt ljud.

av: Normal uppspelning.

- ⑲ **DIMMER**: Ändrar ljusstyrkan för frontpanelens display i 5 steg.

- ⑳ **DIGEST** **PHOTO**: Visar 12 fotominytyrer. När minitytyrer visas kan du fortsätta till nästa/föregående sida med ◀◀/▶▶.

DVD **VIDEO**: Visar Bokmärke-valfältet (s.25).

- ㉑ **⏻**: Aktiverar spelaren eller ställer in den på Standby-läge.
- ㉒ **ZOOM** **DVD** **VIDEO** **PHOTO**: Zoomar in/ut. Storleken på skärmen ändras varje gång du trycker på knappen (zooma in/ut: 3 steg var).

Fortsättning på nästa sida. ➔

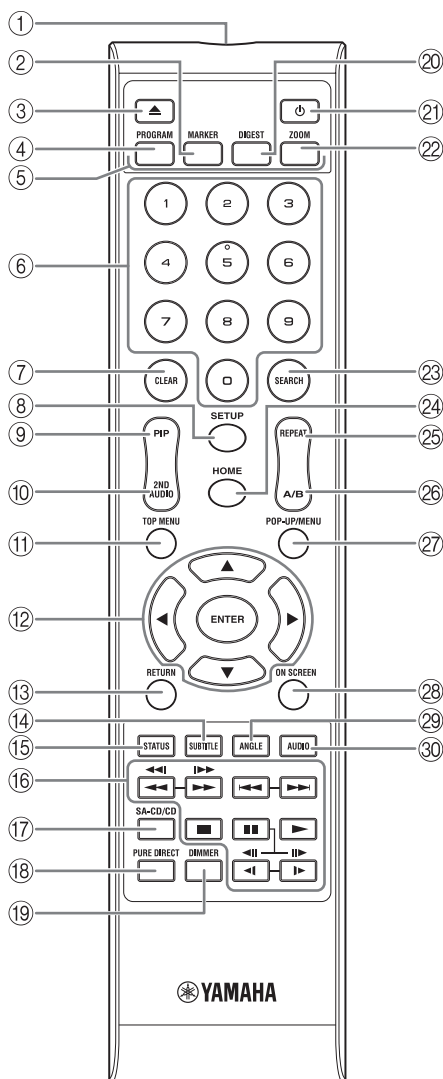

23 **SEARCH** **BD** **DVD** **CD** **VIDEO** **MUSIC** :
Hoppa till en angiven punkt under uppspelning. Mer information om denna funktion finns i "Använda sökning" (s.25). Du kan även välja detta objekt från statusmenyn (s.24).

24 **HOME**: Visar HOME-menyskärmen (s.19).

25 **REPEAT** **BD** **DVD** **CD** **VIDEO** **MUSIC**

PHOTO : Ändrar upprepningsläge. Upprepningsläget som visas nedan ändras med varje knapptryck.

: Upprepar titeln som spelas upp.

: Upprepar kapitlet som spelas upp.

: Upprepar mappen som spelas upp.

: Upprepar alla spår/filer på skivan.

: Upprepar spåret/filen som spelas upp.

26 **A/B** **BD** **DVD** **CD** **VIDEO** **MUSIC** : Spelar upp en specifik del som du vill upprepa.

1 Tryck på **A/B** vid scenen där du vill ställa in startpunkten. "A-" visas på skärmen.

2 Tryck på **A/B** igen vid scenen där du vill ställa in slutpunkten. "A-B" visas på skärmen. Upprepad uppspelning påbörjas.

3 Avbryt upprepad uppspelning genom att trycka på **A/B**. "A-B" försvinner och upprepad uppspelning avslutas.

Kommentar

- Denna funktion kan ibland inte utföras beroende på skivans specifikationer.

27 **POP-UP/MENU** **BD** **DVD** : Visar popup-menyn. Menyinhållet som visas kan variera beroende på skivan. För detaljer om hur popup-menyn kan visas och manövreras, se skivans bruksanvisning. Beroende på DVD-skivan, kan toppmenyskärmen visas genom att trycka på **POP-UP/MENU**.

28 **ON SCREEN**: Visar Skärmmenyn (s.23).

29 **ANGLE** **BD** **DVD** : Ändrar kameravinkel om videon spelades in med flera vinklar. Kameravinkel () visas på skärmen när denna funktion är tillgänglig. Du kan även välja detta objekt från menyn på skärmen (s.23).

Kommentar

- Kameravinkel visas endast när Kameravinkel har ställts in (s.31).

30 **AUDIO** **BD** **DVD** : Ändrar ljudspråk eller format. Du kan även välja detta objekt från menyn på skärmen (s.23).

ID-funktion

Du kan ändra fjärrkontrollens ID för att förhindra oönskad kontroll av den andra Yamaha-spelaren, t.ex. DVD-spelaren. Om du har ändrat fjärrkontrollens ID måste du kontrollera att du valt samma ID för huvudenheten. Standardinställningen är ID1.

1 Fjärrkontrollinställning

Om du vill ändra ID från ID1 till ID2, håller du den röda knappen och **2** intryckta samtidigt i 7 sekunder. Om du vill ändra ID från ID2 till ID1, håller du den röda knappen och **1** intryckta samtidigt i 7 sekunder.

2 Huvudenhetsinställning

Håll **◀◀/◀◀** och **▶▶/▶▶** på frontpanelen intryckta samtidigt i 2 sekunder så visas det aktuella ID:t när:

- Ingen skiva i den här spelaren.
- Skivfacket är stängt.
- Uppspelningen stoppas.
- "NO DISC" visas på frontpanelens display.

Fortsätt hålla knapparna intryckta i ytterligare 2 sekunder för att växla ID mellan ID1 och ID2.

Kommentar

- Om fjärrkontrollen är utan batterier i några minuter eller om förbrukade batterier lämnas kvar i fjärrkontrollen, ändras fjärrkontrollens ID automatiskt till ID1. Om du vill använda fjärrkontrollen i ID2-inställning sätter du i nya batterier och ställer sedan in fjärrkontrollens ID igen.

INTRODUKTION TILL ANSLUTNINGAR

Leta upp motsvarande anslutningsmetod på din video-/audioutrustning. Vi rekommenderar att HDMI-uttaget används, vilket ger ett högkvalitativt digitalt ljud och bild genom en enda anslutning. Om andra uttag/jack används bör video anslutas först. Anslut sedan ljudet.

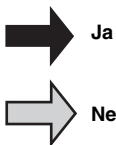
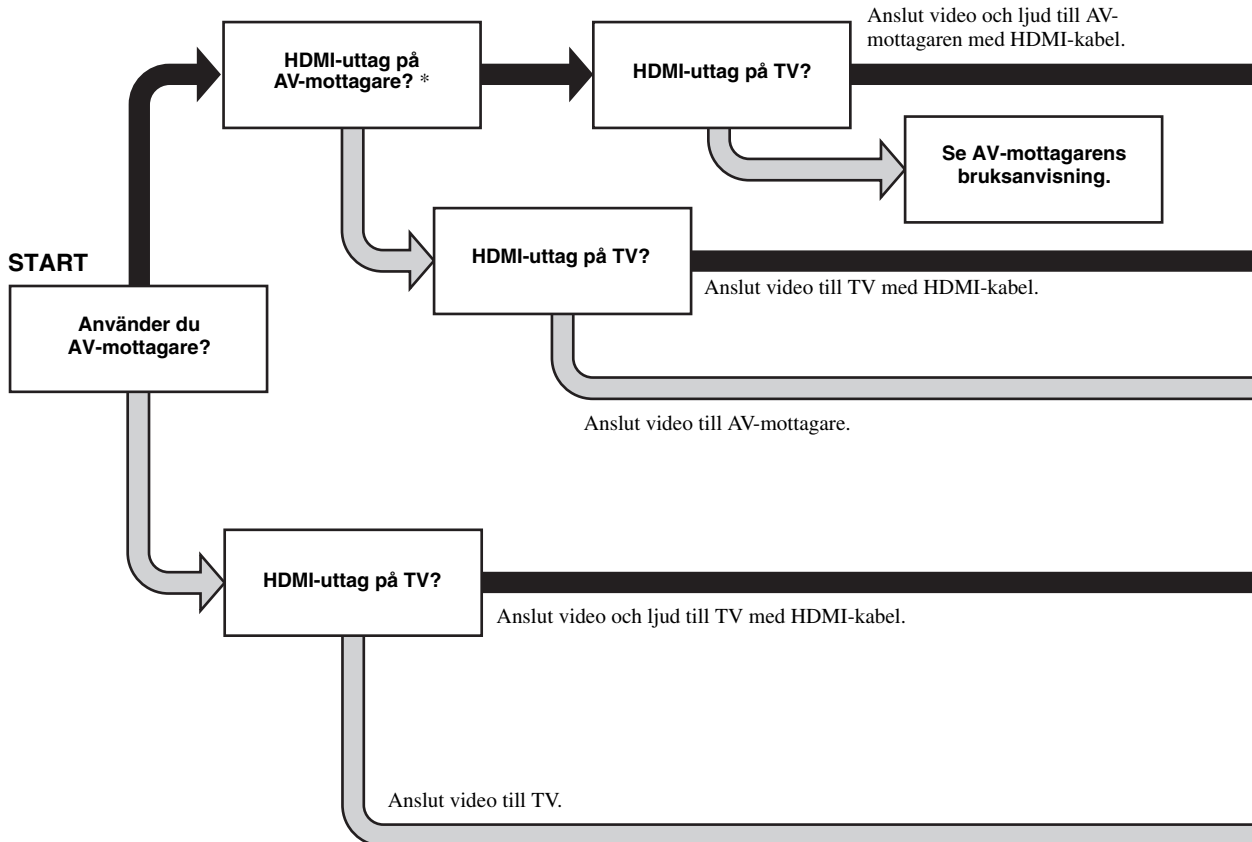

* När du ansluter till en AV-mottagare som inte kan mata ut ljudet som kommer in via HDMI-uttaget ska du hänvisa till AV-mottagarens bruksanvisning.

■ Bakre panel

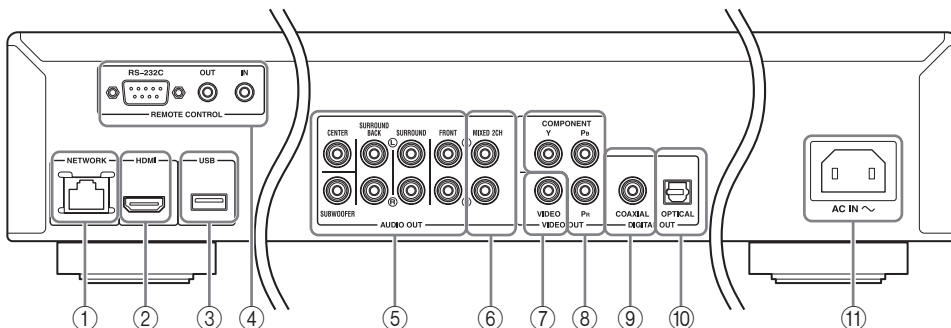

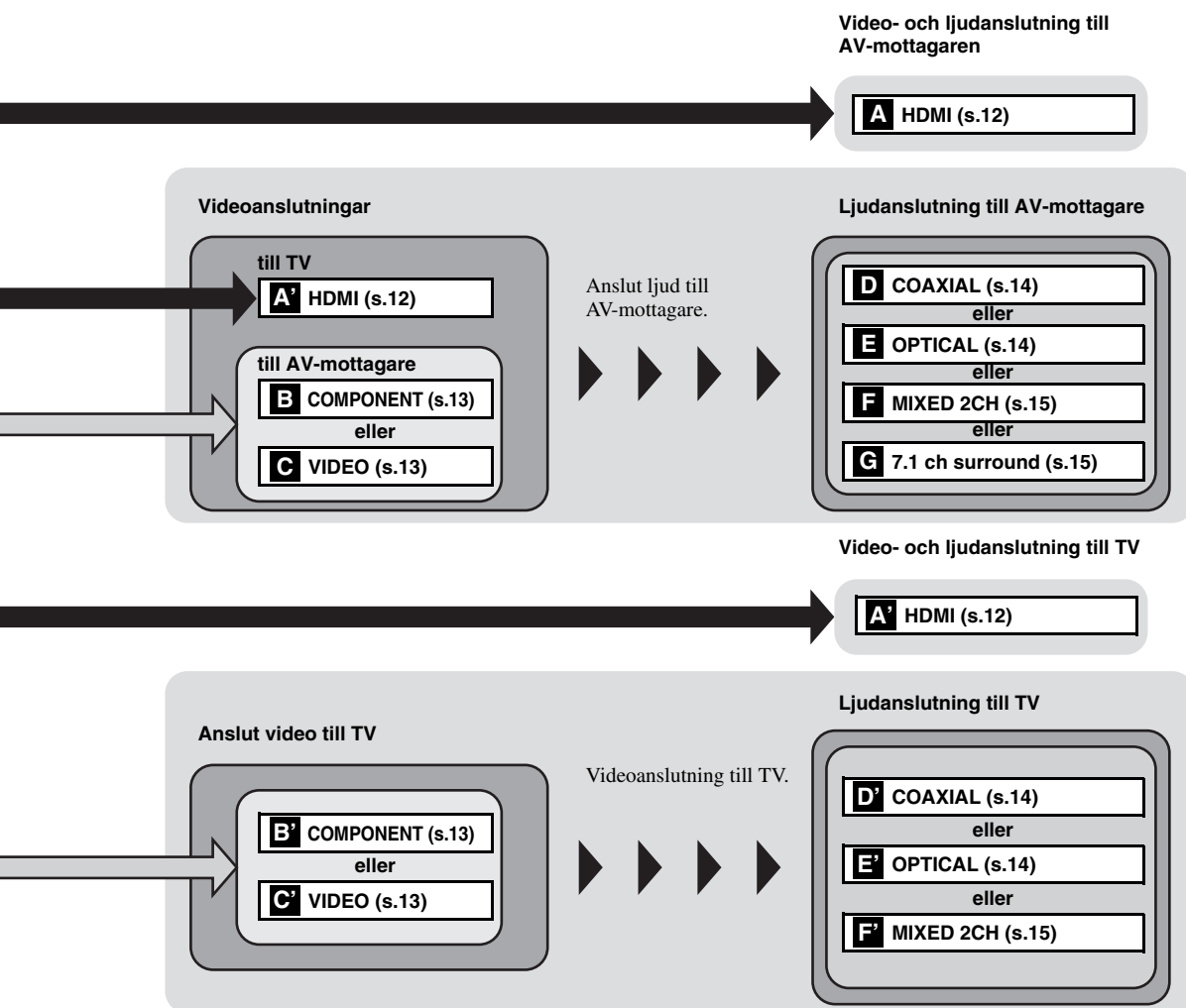

- ① NETWORK (s.16)
- ② HDMI (s.12)
- ③ USB-port (s.16)
- ④ REMOTE CONTROL (IN/OUT/RS-232C) (s.17)
- ⑤ 7.1 ch surround (AUDIO OUT) (s.15)

- ⑥ MIXED 2CH (AUDIO OUT) (s.15)
- ⑦ VIDEO (s.13)
- ⑧ COMPONENT (s.13)
- ⑨ COAXIAL (s.14)
- ⑩ OPTICAL (s.14)
- ⑪ AC IN (s.17)

HDMI ANSLUTNING

■ Anslutning till HDMI-uttaget

- HDMI-uttaget sörjer för en hög bild- och ljudkvalitet för digitala signaler.
- Anslut en HDMI-kabel (säljs separat) till HDMI-uttagen.
- Se sida 35 för information angående format för ljud-/videoutmatning.
- Använd HIGH SPEED HDMI-kablar med HDMI-logotypen (visas på bakre omslaget).

Observera!

Anslut inte spelarens strömkabel innan alla andra anslutningar har gjorts.

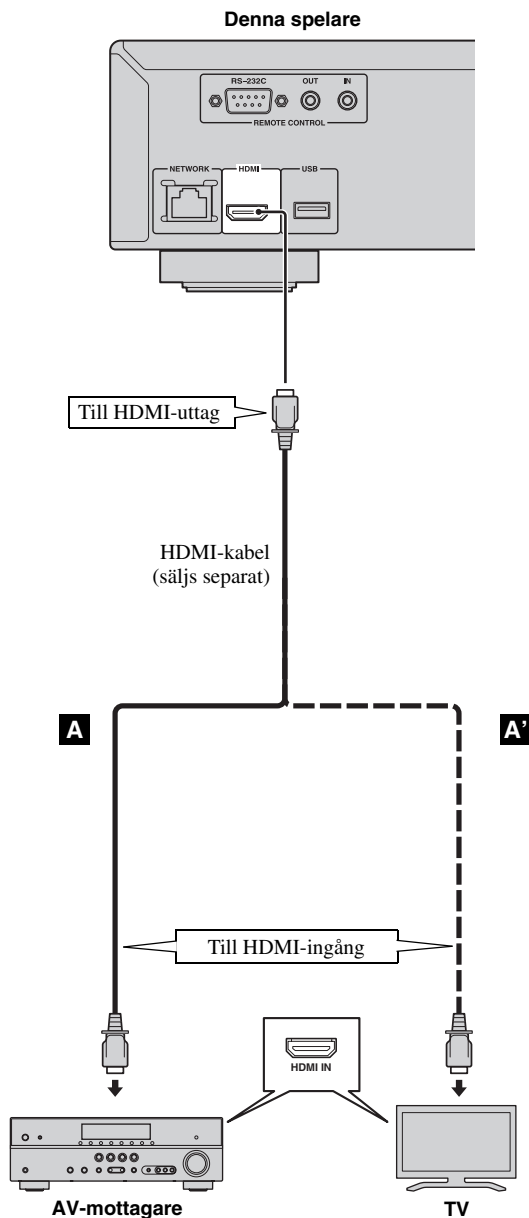

Tips

- När du använder funktionen HDMI Control ska du hänvisa till "HDMI Control" (s.30).
- Information om utmatningsläget för HDMI-uttaget finns i "HDMI" (s.34).
- Om ingen bild visas, se "FELSÖKNING" (s.39).

■ Anslutning för att spela upp 3D Blu-ray-skivor

För att du ska kunna använda 3D Blu-ray-skivor på denna spelare behöver du följande utrustning och anslutningar:

- Du behöver en TV och en AV-mottagare (om du behöver anskaffa en sådan) som har 3D-funktionalitet.
- Alla komponenter måste anslutas med HDMI-kablar.
- Blu-ray-skivan ska innehålla 3D-bilder.

VIDEOANSLUTNINGAR

■ Ansluta till komponent/video-uttaget

- Bildåtergivning av hög kvalitet med naturtroga färger kan erhållas via komponentvideoutgångarna.
- Anslut en komponentvideokabel (säljs separat) eller en videokabel med stift till COMPONENT-uttaget/VIDEO-uttaget.
- Se sida 36 för information angående format för videoutmatning.

Observera!

Anslut inte spelarens strömkabel innan alla andra anslutningar har gjorts.

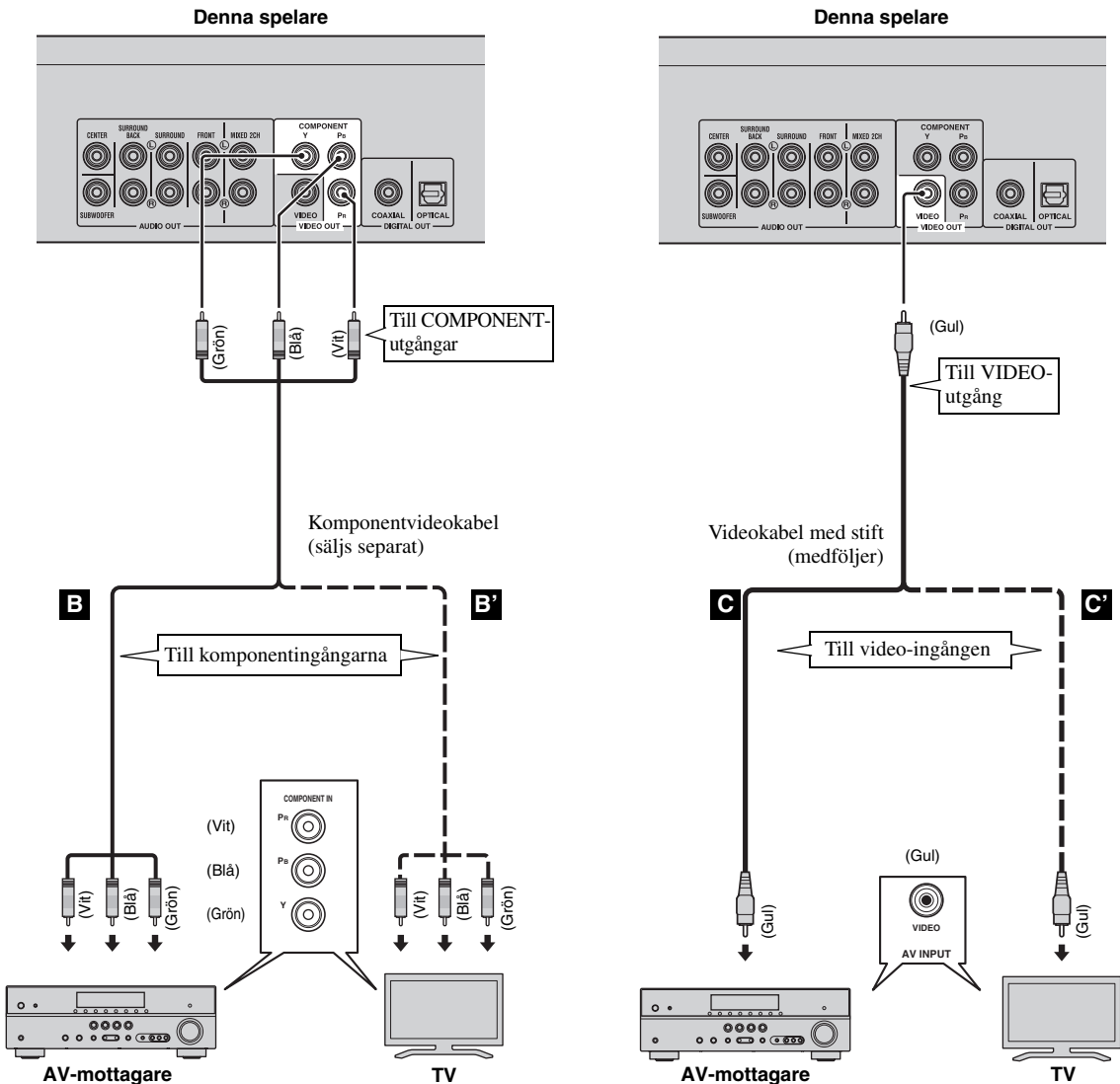

Kommentarer

- Vid bildåtergivning via en videobandspelare kan funktionen för kopieringsskydd orsaka försämrad bildkvalitet.
- För att kunna använda BD-3D-skivor i denna spelare måste du ansluta en AV-mottagare, en TV och denna spelare med HDMI-kablar. Se föregående sida.

LJUDANSLUTNINGAR

■ Ansluta till den digitala ljudutgången/uttaget

- Ljudutrustningen eller TV:n kan anslutas till COAXIAL-utgångarna/OPTICAL-uttaget.
- Anslut en koaxial-ljudkabel (säljs separat) eller optisk kabel (säljs separat) till koaxial digital-uttaget eller det optiska digitala ljuduttaget.
- Se sida 35 för information angående format för ljudutmatning.

Observera!

Anslut inte spelarens strömkabel innan alla andra anslutningar har gjorts.

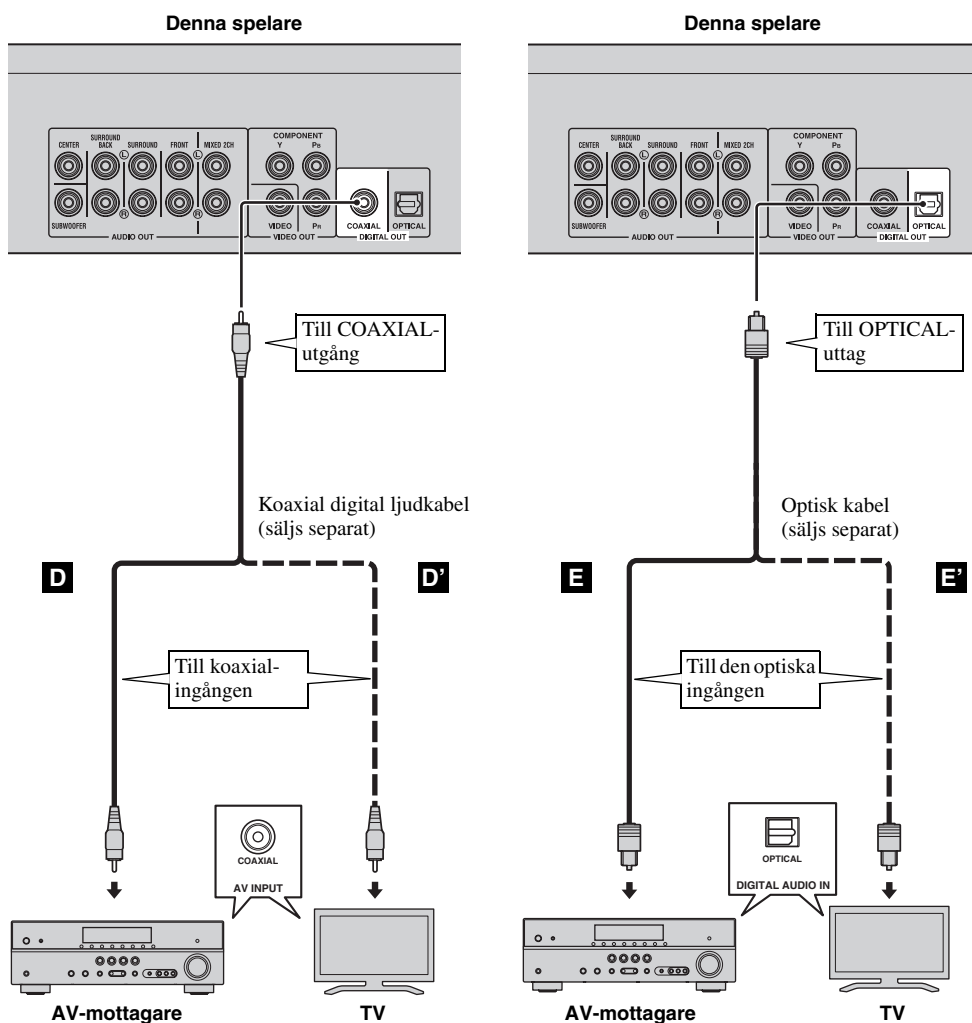

Tips

- Information om utmatningsläget för COAXIAL-utgången/OPTICAL-terminalen finns i "Koaxial/Optisk" (s.34).

■ Anslutning till ljudutgångarna

- Ljudutrustningen eller TV:n kan anslutas till MIXED 2CH/7.1 ch surround-uttagen.
- Anslut ljudkablar med stift ordentligt (medföljer och kan köpas separat) till MIXED 2CH-uttagen eller 7.1 ch surround-uttagen.
- Se sida 35 för information angående format för ljudutmatning.
- Om du vill återge flerkanaligt SA-CD- och DVD-ljud, ansluter du 7.1 ch surround-uttagen till motsvarande uttag på AV-receivern med vanliga ljudkablar med stift.

Observera!

Anslut inte spelarens strömkabel innan alla andra anslutningar har gjorts.

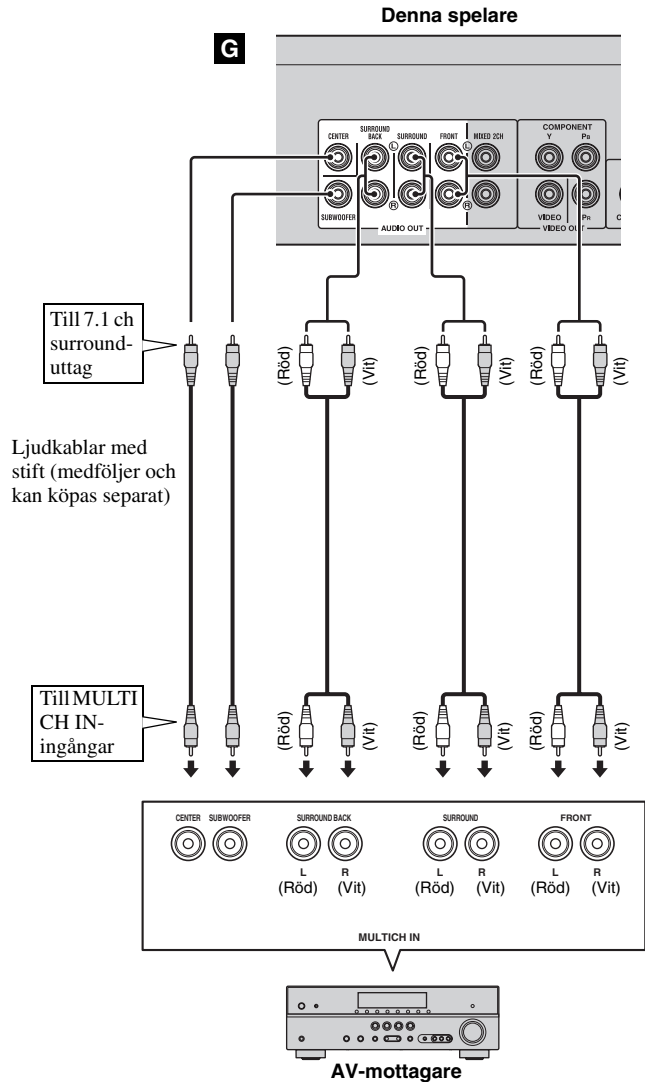
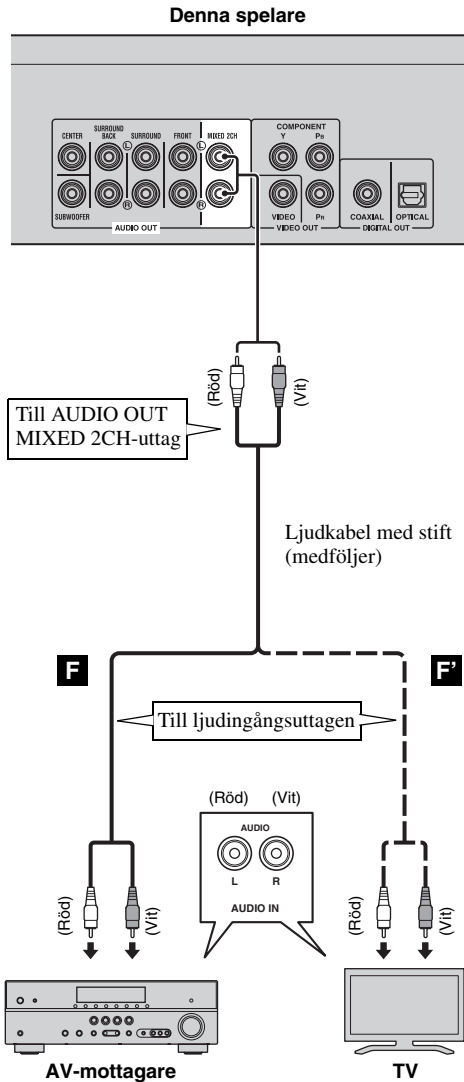

Tips

- Du kan ansluta en subwoofer direkt till SUBWOOFER-uttaget. När du ansluter TV:n direkt till den här spelaren kan du ansluta en aktiv subwoofer, t.ex. Yamaha Active Servo Processing Subwoofer System, till det här uttaget.
- Information om hur du matar ut ljudsignalen från MIXED 2CH/7.1 ch surround-uttagen finns i "Högtalarinställning" (s.34).

ANSLUTNING AV NÄTVERK OCH USB

■ Anslutning till NETWORK-terminalen och USB-porten

- PC-innehåll kan spelas upp genom att ansluta spelaren till nätverket.
- Ett brett innehåll med interaktiva funktioner kan erhållas genom anslutning till internet vid uppspelning av BD-Live-kompatibla skivor. Hänvisa till sida 26 för mer information om BD-Live-funktioner.
- Du kan ansluta en USB-minnesenhet (2 GB eller större, formaterad med FAT 32/16) för BD Lagringsplats till USB-uttaget på bakpanelen (eller frontpanelen) på spelaren för att spara BD-Live-data eller för att uppgradera spelarens programvara.
- Anslut en nätverkskabel (säljs separat) och en USB-minnesenhet (säljs separat) till NETWORK-terminalen och USB-porten.
- Använd endast en nätverkskabel av typen STP (shielded twisted pair).
- En bredbandsanslutning till internet enligt bilden nedan behövs för att använda internet.
- Anslut nätverkskabelns andra kontakt till hubben/bredbandsroutern.

Före användning av ett USB-minne

OBSERVERA:

- Koppla inte loss USB-minnesenheten eller nätkabeln under pågående BD-Live (s.26) eller programvaru-uppgradering.
- Använd inte en USB-förlängningskabel vid anslutning av en USB-minnesenhet till spelarens USB-uttag. Om en USB-förlängningskabel används kan spelaren hindras från att fungera korrekt.

Kommentar

- Yamaha kan inte garantera att USB-minnesenheter av alla märken kan drivas med denna spelare.

Kommentarer

- När en bredbandsanslutning till internet används krävs ett kontrakt med en internetleverantör. Kontakta en lokal internetleverantör för närmare information.
- Vi hänvisar till bruksanvisningen till den utrustning som innehas, eftersom ansluten utrustning och anslutningsmetod kan skilja sig åt beroende på aktuell internetmiljö.
- Använd en nätverkskabel/router som stöder 10BASE-T/100BASE-TX.

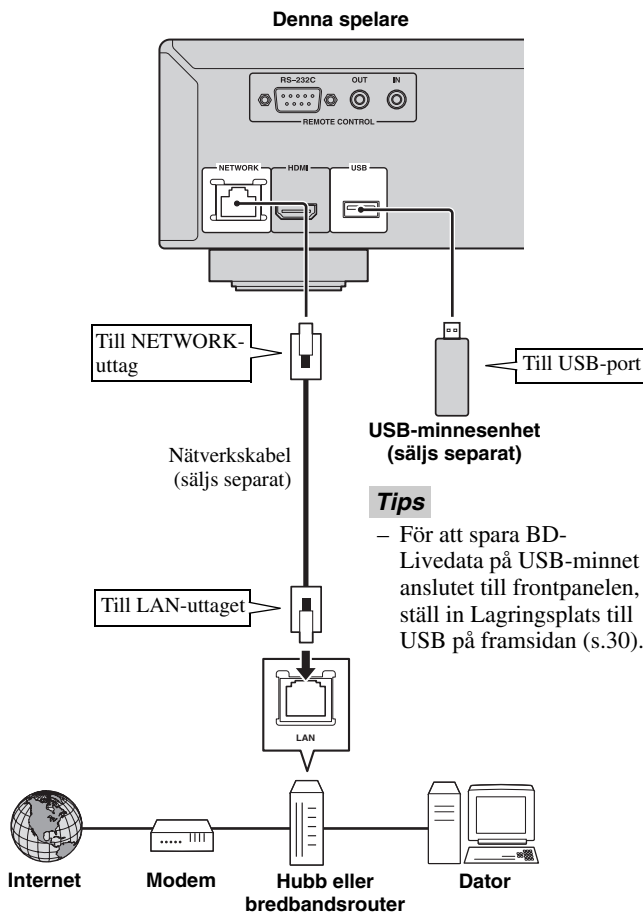

Efter anslutning

- När du ställer in Nätverk-inställningen manuellt, se "Nätverk" (s.32).
- Spela upp PC-innehåll över ditt nätverk enligt "Använda nätverksinnehåll" (s.21).

ANDRA ANSLUTNINGAR

2**ANSLUTNING**

■ Ansluta till REMOTE CONTROL-utgångarna

- Du kan överföra och motta fjärrkontrollens signaler genom att ansluta till utgångarna REMOTE CONTROL (OUT/IN).
- Anslut enkanals 3,5 mm minikontaktkablar (säljs separat) till utgångarna REMOTE CONTROL (OUT/IN).
- Om din AV-mottagare är en produkt från Yamaha och har möjlighet att överföra SCENE-styrsignaler kan du styra spelaren med SCENE-funktionen.

Observera!

Anslut inte spelarens strömkabel innan alla andra anslutningar har gjorts.

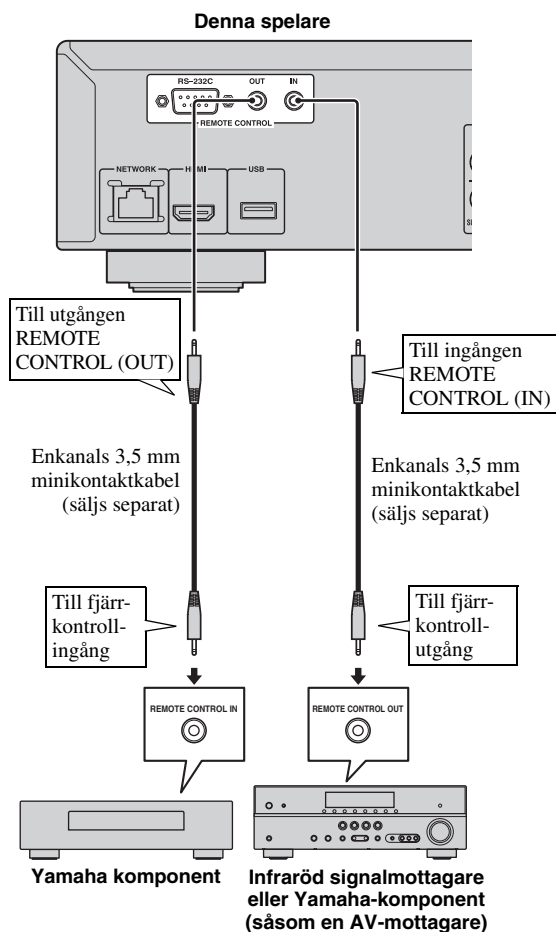

Tips

- Information om SCENE-funktionen finns i bruksanvisningen som medföljde din AV-mottagare från Yamaha.

- Du kan ansluta en komponent från Yamaha (t.ex. en CD-spelare) som kan användas med SCENE-funktionen till utgången REMOTE CONTROL (OUT) på denna spelare.
- RS-232C-terminalen är en kontrollutökningsterminal för kommersiell användning. Rådfråga din återförsäljare för mer information.

■ Ansluta nätkabeln

- När alla anslutningar har slutförts ska du koppla in den medföljande strömkabeln i AC IN på baksidan av spelaren. Anslut den sedan till ett nätuttag.

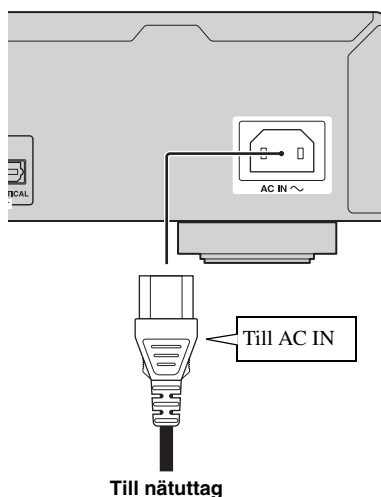

Kommentar

- MINSKA RISKEN FÖR ELSTÖTAR GENOM ATT EJ VIDRÖRA OISOLERADE KABELDELAR NÄR NÄTKABELN ÄR ANSLUTEN.

INSTALLATIONSGUIDE/EASY SETUP

■ Inställning med Installationsguide/ Easy Setup

Installationsguide/Easy Setup låter dig ställa in språk, upplösning och skärmformat på ett enkelt sätt. Skärmen Installationsguide visas när du aktiverar spelaren första gången efter inköp eller uppgradering. Samma inställning kan utföras från SETUP-menyen → System → Easy Setup.

- 1 När skärmen Easy Setup visas, trycker du på **ENTER** för att starta Easy Setup.

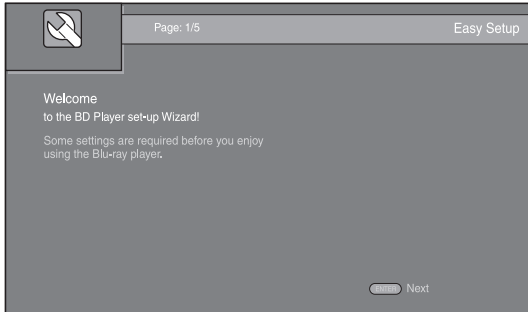

- 2 Tryck på ▲/▼ för att välja det språk du vill visa på skärmen och tryck sedan på **ENTER**.

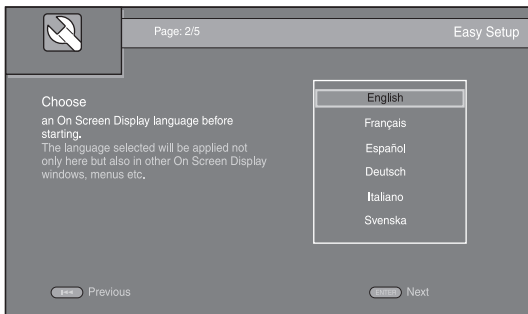

- 3 Tryck på ▲/▼ för att välja upplösning och tryck sedan på **ENTER**. Information om inställningar finns i "Upplösning" (s.33).

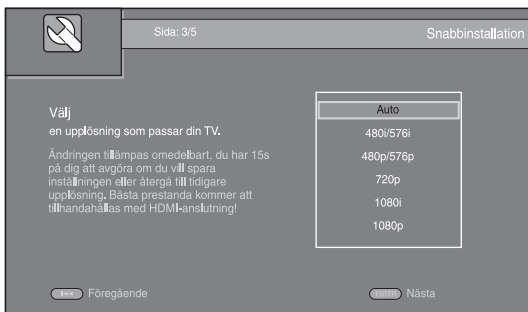

- 4 Tryck på ▲/▼ för att välja skärmformat och tryck sedan på **ENTER**. Information om inställningar finns i "TV Screen" (s.32). Easy Setup har slutförts.

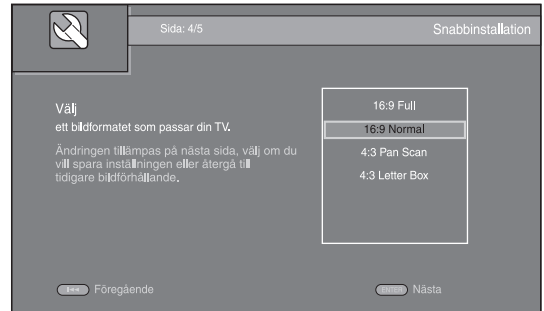

- 5 Tryck på **ENTER** för att avsluta Snabbinstallation.

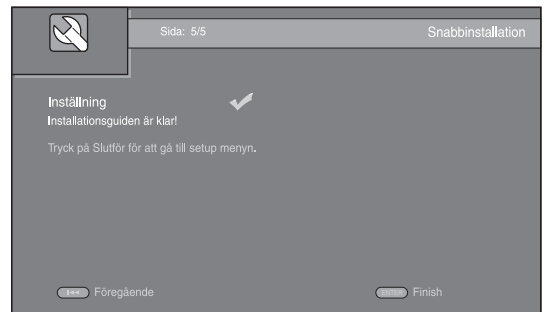

Kommentarer

- Om ingen bild visas när Installationsguide/ Snabbinstallation har slutförts, se "FELSÖKNING" (s.39).
- Ett varningsmeddelande med avseende på uppspelning av 3D-video visas när denna spelare är på. Tryck på **ENTER** för att avfärda meddelandet eller **CLEAR** för att avaktivera det (s.30).

HOME/MEDIA-MENY

Med alternativen på menyerna HOME och MEDIA kan du bläddra i och spela upp multimediefiler på dataskivor, USB-minnesenheter och ditt nätverk.

Kommentar

- Information om uppspelningsbara skivor och format finns på sidan 3.

■ Spela upp Foto/Musik/Video

Grundläggande funktioner

▲/▼: Flyttar fokus.

◀: Återgår till den överordnade mappen.

▶: Markerar/avmarkerar alla mappar/filer.

HOME: Flyttar till/avslutar HOME-menyskärmen.

ENTER: Bekräftar mapp/fil.

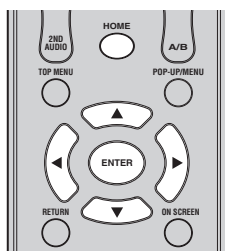

Ikoner längst upp i MEDIA-menyn

🎵: Spelar upp skivan i facket eller visar innehållet på dataskivan.

🔑: Visar innehållet i USB-minnesenheten som är ansluten till USB-porten.

🌐: Söker efter en DLNA-server (s.21) i nätverket.

🖥️: Visar innehållet på den anslutna DLNA-servern.

Vanliga åtgärder för uppspelning av filer i en vald mapp

Exempel: Välja en filmfil från en USB-minnesenhet

Kommentar

- Stoppa uppspelningen av videon innan du går till MEDIA-menyskärmen.

- 1 Tryck på **HOME** för att flytta till HOME-menyskärmen. Tryck på ◀/▶ för att välja MEDIA och tryck sedan på **ENTER**.



- 2 MEDIA-skärmen visas.

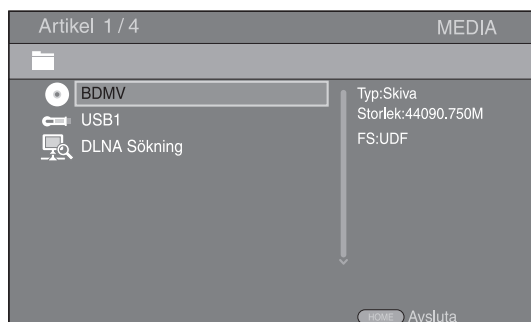

- 3 Välj objektet som innehåller filen som du vill spela upp och tryck på **ENTER**.

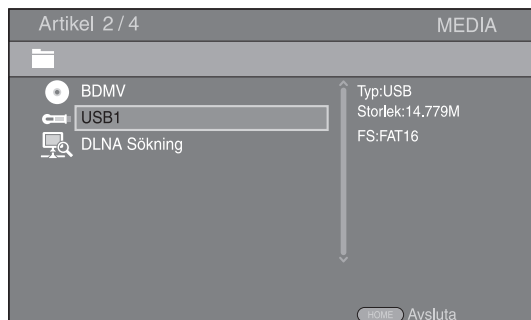

3

UPPSPELNING

Svenska

- 4 Välj Foto-, Musik-, Video- eller AVCHD-mappen som du vill spela upp och tryck sedan på **ENTER**. Återgå till den överordnade mappen genom att trycka på ◀ eller välj ▲.

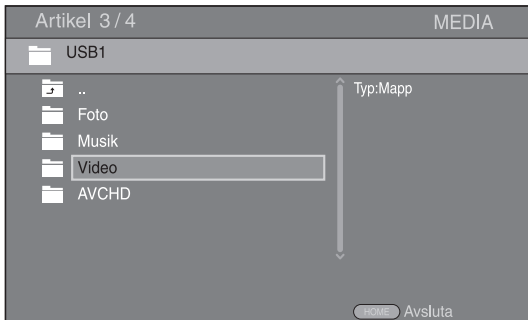

Kommentar

- Observera att endast den filtyp som väljs i detta steg visas i följande steg. Till exempel, om du valde Fotomappen i detta steg, visas endast fotofiler efter detta steg. När du vill spela upp något annat än foton ska du återgå till mappstrukturen och välja filtyp igen.

- 5 Välj mappen/mapparna som innehåller filen som du vill spela upp.

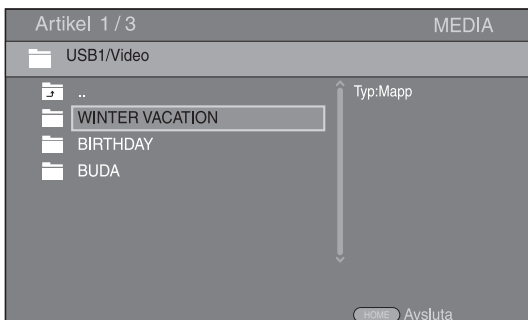

- 6 Välj filen som du vill spela upp och tryck på **ENTER**. När en videofil väljs, startar uppspelning. När en musikfil väljs, visas statusskärmen och uppspelning påbörjas. När en fotofil väljs, startar bildspel.

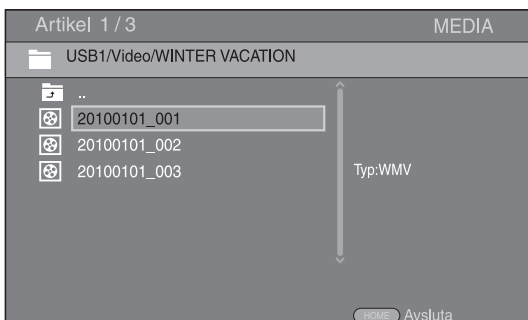

Tips

- Upplev bildspel med musik genom att trycka på **HOME** för att återgå till HOME-menyskärmen när musik spelas och välj en fotofil.

Kommentar

- Den visade filen kanske inte spelas upp beroende på innehållet.

Funktioner för visning av foton

När du visar foton fungerar knapparna på fjärrkontrollen enligt följande.

■: Stoppar bildspelet och återgår till fillistan.

■: Gör paus i ett bildspel.

▶: Spelar upp ett bildspel.

▶▶: Flyttar till nästa foto.

◀◀: Flyttar till föregående foto.

▶▶▶: Gör ett bildspel snabbare i 3 steg.

◀◀◀: Gör ett bildspel långsammare i 3 steg.

▲: Inverterar ett foto.

▼: Skapar en spegelbild av ett foto.

◀: Roterar ett foto motsols.

▶: Roterar ett foto medsols.

ZOOM: Zoomar in/ut på ett foto (zooma in/ut: 3 steg var).

▲/▼/◀/▶: Panorera i zoomläge när ett foto är större än skärmen.

DIGEST: Växlar till miniatyrläge (s.7). När miniatyrer visas kan du fortsätta till nästa/föregående sida med ◀◀◀/▶▶▶.

■ Använda nätverksinnehåll

Denna spelare är en DLNA-certifierad digital mediaspelare. Du kan hantera foton, musik- och videoinnehåll som sparats på DLNA-serverar i ditt hemmanätverk.

Om DLNA

DLNA (Digital Living Network Alliance) erbjuder enkel delning av digitala medier genom nätverket i hemmet och du kan uppleva digitalt innehåll som lagrats på en PC som installerats med DLNA-serverprogramvara eller en annan DLNA-kompatibel enhet med din TV via denna spelare. Om du vill ansluta denna spelare till dina DLNA-serverar krävs vissa inställningar för DLNA-servern eller -enheten. Hänvisa till DLNA-serverprogramvaran eller DLNA-enheten för information.

Spela upp delat innehåll

- 1 Spela upp filer på din PC genom att installera DLNA-serverprogramvara, t.ex. Windows Media Player 12 och dela filerna som du vill spela upp.
- 2 Slå på PC:n med DLNA-serverprogramvaran installerad eller DLNA-enheten ansluten till ditt hemmanätverk.
- 3 Tryck på **HOME** för att visa HOME-menyskärmen. Välj sedan **MEDIA** för att flytta till MEDIA-menyn. DLNA-serverarna som är anslutna till nätverket visas i listan på skärmen.

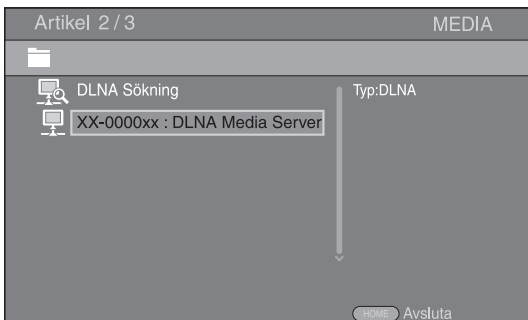

Kommentarer

- Om din DLNA-server inte finns i listan väljer du DLNA Sökning för att hitta den.
 - Beroende på DLNA-servern, kanske spelaren inte behöver tillstånd från servern.
 - För att spela upp filen på DLNA-servern måste spelaren och servern vara anslutna till samma åtkomstpunkt.
 - Kraven för filen kanske inte alltid är kompatibla. Det kan finnas vissa begränsningar beroende på filfunktioner och DLNA-serverns förmåga.
- 4 Välj filen som du vill spela upp.

Kommentarer

- Kvaliteten och funktionen av uppspelningen kan påverkas av ditt hemmanätverks tillstånd.
- Filer från borttagbara media som USB-minnesenheter eller DVD-enheten på din mediaserver kanske inte delas ordentligt.

ANVÄNDA NÄTVERKSTJÄNSTER

Du kan direkt titta på video som följande nätverkstjänster erbjuder.

- YouTube

Kommentarer

- För att få tillgång till innehåll som tillhandahålls av tredje part behövs en snabb Internetuppkoppling. Eventuellt krävs även en registrering av konto och ett betalt abonnemang.
- Tjänster från tredje part kan ändras, stängas av, avbrytas eller pausas när som helst utan föregående meddelande. Yamaha fransäger sig allt ansvar vid sådana händelser.
- En del innehåll kan enbart vara tillgängligt för vissa länder och kan presenteras på vissa bestämda språk.
- Yamaha kan inte garantera att tjänster kommer fortsätta att tillhandahållas eller vara tillgängliga för en given tidsperiod, och Yamaha fransäger sig varje sådant garantianspråk, uttalat eller underförstått,

SPELA UPP VIDEO FRÅN YouTube™

Du kan titta på filmer från YouTube över Internet med denna spelare.

Tjänsterna kan komma att ändras utan föregående meddelande.

- 1 Tryck på **HOME** för att visa HOME-menyskärmen.



Tips

- HOME-menyskärmen kan se olika ut beroende på modellen.

- 2 Tryck på ▲/▼/◀/▶ för att välja YouTube. Tryck därefter på **ENTER**.

Tips

- För att återgå till HOME-menyskärmen, tryck på **RETURN**.

AVANCERADE UPPSPELNINGSFUNKTIONER

Detta kapitel förklarar uppspelning av kommersiellt tillgängliga BD- och DVD-skivor, SA-CD, CD och inspelade DVD-RW/R-skivor.

Kommentar

- Grundläggande uppspelningsfunktioner förklaras på sida 6.

■ Skärmmeny

Visa skärmmenyn genom att trycka på **ON SCREEN**. Tryck sedan på **▲/▼/◀/▶** för att välja ett objekt och tryck sedan på **ENTER** för att använda den önskade funktionen.

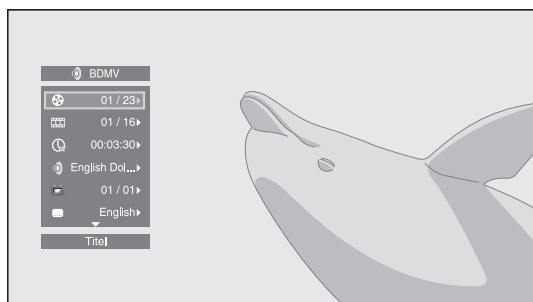

Skärmmenyn innehåller följande objekt.

Titel **BD** **DVD** **VIDEO**: Visar titelnumret som spelas upp. Du kan hoppa till den önskade titeln genom att välja den här.

Kapitel **BD** **DVD** **VIDEO**: Visar kapitelnumret som spelas upp. Du kan hoppa till det önskade kapitlet genom att välja det här.

Spår/Fil **CD** **VIDEO** **MUSIC** **PHOTO**: Visar spåret/filen som spelas upp. Du kan hoppa till önskat spår/fil genom att välja det här.

Tid **BD** **DVD** **CD** **VIDEO** **MUSIC**: Visar uppspelningstid. Välj hur tiden visas från följande alternativ:

- Spelad tid för titeln, kapitlet, skivan, spåret eller filen
- Återstående tid för titeln, kapitlet, skivan, spåret eller filen

Mode/Spelläge

DVD **CD** **VIDEO** **MUSIC** **PHOTO**: Visar aktuellt uppspelningsläge. Du kan välja uppspelningsläge från följande alternativ:

CD

- Normal: Normal uppspelning.
- Shuffle: Slumpvis uppspelning utan upprepning.
- Random: Slumpvis uppspelning med upprepning.

DVD

- Normal
- Shuffle CH (kapitel)
- Shuffle TT (titel)
- Shuffle Alla
- Random CH (kapitel)
- Random TT (titel)
- Random Alla

VIDEO MUSIC PHOTO

- Normal
- Shuffle F (mapp)
- Shuffle Alla
- Random F (mapp)
- Random Alla

Ljud **BD** **DVD** **VIDEO**: Visar ljudspråk/signalen för BD/DVD-skivan som har valts. Det går att välja önskad typ av ljud.

Vinkel **BD** **DVD**: Visar det valda vinkelnumret. Om videon spelats in med olika vinklar går det att växla mellan dessa.

Undertitel **BD** **DVD** **VIDEO**: Visar det aktuella valda undertextspåret när undertexter är tillgängliga.

Subtitle Style **BD**: Visar aktuellt val av stil för undertexter. Denna funktion är endast tillgänglig för externa undertexter i videofiler. Du kan välja önskad textstil för undertexter.

Bitrate **BD** **DVD** **CD** **VIDEO** **MUSIC**: Visar bithastighet för ljud-/videosignalen.

Second Video **BD**: Aktiverar/avaktiverar PIP (bild-i-bild) (s.6).

Second Audio **BD**: Aktiverar/avaktiverar sekundärt ljud (s.6).

Ins Sök

BD **DVD** **CD** **VIDEO** **MUSIC**: Hoppar 30 sekunder.

Ins återuppspelning

BD **DVD** **CD** **VIDEO** **MUSIC**: Spelar upp innehållet från 10 sekunder innan igen.

Bildspel

PHOTO:

Visar hastighet för bildspelet. Du kan välja bildspelshastighet från Långsam/Medium/Snabb.

Övergång **PHOTO**: Visar hur fotot visas på skärmen. Du kan välja en övergångstyp.

Codepage **VIDEO**: Väljer teckenkod för undertext som du har lagt till DivX-video (s.41).

■ Statusmeny

Detta visar olika inställningar, t.ex. undertexter, vinkelinställningar och den titel/kapitel/spårnummer som spelas upp. Visa statusmenyn genom att trycka på **STATUS**. Statusmenyn innehåller följande menyer.

BD DVD VIDEO

Exempel: Ikoner under uppspelning av BD

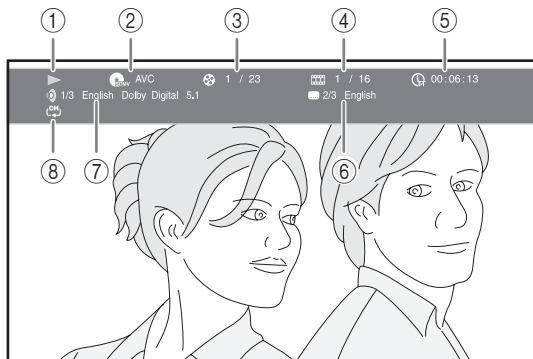

- ① **(Uppspelningsstatus)**
- ② **(Ikoner för skivtyp/videofil)**
- ③ **(Titelnummer som spelas):** Du kan hoppa till en specifik titel med knappen **SEARCH** (s.8).
- ④ **(Kapitelnummer som spelas):** Du kan hoppa till ett specifikt kapitel med knappen **SEARCH** (s.8).
- ⑤ **(Spelad tid):** Du kan hoppa till en specifik plats med knappen **SEARCH** (s.8).
- ⑥ **(Vald undertext):** Du kan ändra undertextspråk med knappen **SUBTITLE**.
- ⑦ **(Valt ljud):** Du kan ändra ljudspråk eller -format med knappen **AUDIO**.
- ⑧ **(Uppreppningsläge):** Visar aktuellt uppreppningsläge (s.8).

DVD CD MUSIC

Exempel: Ikoner vid uppspelning av musikfiler

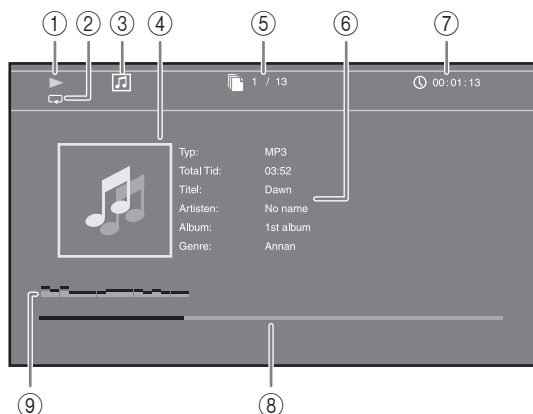

- ① **(Uppspelningsstatus)**
- ② **(Uppreppningsläge):** Visar aktuellt uppreppningsläge (s.8).
- ③ **(Ikon för skivtyp/musikfil)**
- ④ **(Omslag) MUSIC:** Visar omslag om filen innehåller sådana.
- ⑤ **(Spår-/filnummer som spelas):** Du kan hoppa till ett specifikt spår med knappen **SEARCH** (s.8).
- ⑥ **(Information) MUSIC:** Visar musikinformation om filen innehåller sådan.
- ⑦ **(Spelad tid):** Du kan hoppa till en specifik plats med knappen **SEARCH** (s.8).
- ⑧ **(Förloppsrad) MUSIC:** Visar förloppsstatus för den aktuella låten.
- ⑨ **(Ljudnivåmätare):** visar aktuell volymnivå.

PHOTO



- ① **(Uppspelningsstatus)**
- ② **(Ikon för fotofil)**
- ③ **(Filnummer som visas)**
- ④ **(Uppreppningsläge):** Visar aktuellt uppreppningsläge (s.8).
- ⑤ **(Bildspelets hastighet)**

■ Använda Bokmärke **DVD** **VIDEO**

Med denna funktion kan du ställa in Bokmärke vid en angiven plats i videon. Efter Bokmärke har ställts in kan du flytta till platsen som ställdes in med denna funktion. Du kan ställa in upp till 12 bokmärken.

- 1 Tryck på **MARKER** under uppspelning för att ställa in Bokmärke. Bokmärke-nummer och status visas.

Bokmärke: 1/12 Titel: 1 Kapitel: 1 Tid: 00:01:26

- 2 När Bokmärke har ställts in trycker du på **DIGEST** för att visa fältet för val av Bokmärke.

Titel:01 Kapitel:01 Tid: 00:01:26 Bokmärke
 01 02 03 04 05 06 07 08 09 10 11 12 Clear

- 3 Tryck på **◀▶** för att välja ett Bokmärke som du vill spela upp och tryck sedan på **ENTER**. Tryck på **CLEAR** för att radera det valda Bokmärket.

Kommentar

- När uppspelningen är klar (d.v.s. skivan matas ut, ■ trycks två gånger), raderas bokmärken automatiskt.

■ Programmerad uppspelning

DVD **CD**

Med denna funktion kan du programmera uppspelningsordningen för ljudskivespår eller DVD-kapitel. Tryck på **PROGRAM** under uppspelning för att visa PROGRAM-fönstret och programmera uppspelningsordningen.

Du kan programmera högst 15 spår/kapitel.

Exempel: Programmera uppspelningsordning för CD-spår

- 1 Tryck på **PROGRAM** under uppspelning.

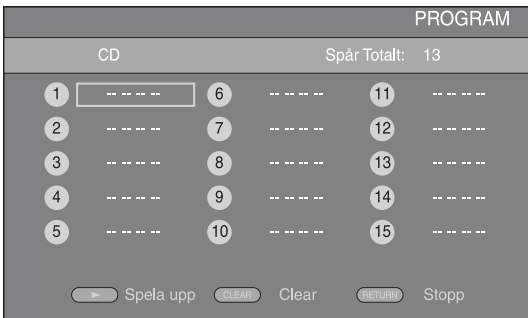

- 2 Tryck på **ENTER** för att programmera uppspelningsordningen. För ljudskivor trycker du på **▲/▼** för att välja ett önskat spår och trycker sedan på **ENTER**. För DVD-videoskivor väljer du en önskad titel (visas som TT) och kapitel (visas som CH) istället för ett spår. Radera ett inställt spår genom att välja spåret som du vill radera och trycka på **CLEAR**. Tryck på **RETURN** för att avbryta programmerad uppspelning.

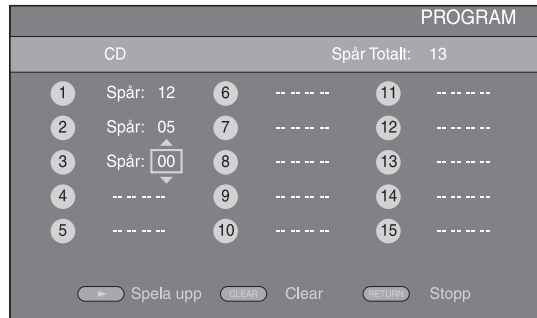

- 3 När programmeringen är klar trycker du på **▶** för att ställa in och starta programmerad uppspelning.
- 4 Avbryt programmerad uppspelning genom att stoppa uppspelning helt, tryck två gånger på ■.





■ Använda sökning

BD **DVD** **CD** **VIDEO** **MUSIC**



Med denna funktion kan du hoppa till en angiven plats under uppspelning.

- 1 Tryck på **SEARCH** under uppspelning. Statusraden visas.
- 2 Tryck på **▲/▼/◀▶** för att välja ett av objekten nedan och tryck sedan på **ENTER**.



BD **DVD** :

- Titelnnummer (visas som )
- Kapitelnummer (visas som )
- Spelad tid (visas som )
- Spelad kapiteltid (visas som )

CD :

- Spårnummer (visas som )
- Spelad spårtid (visas som )
- Spelad skivtid (visas som )

VIDEO **MUSIC** :

- Filnummer (visas som )
- Spelad filtid (visas som )

- 3 Tryck på **▲/▼** eller sifferknapparna för att ställa in/justera värdet för ett fokuserat objekt och tryck på **ENTER** för att hoppa till en angiven plats.
- 4 Stäng statusraden genom att trycka på **STATUS**.

■ Uppleva BONUSVIEW™ och BD-Live™

Denna spelare stöder uppspelningsfunktioner för BONUSVIEW (s.41) (BD-ROM Profile 1 Version 1.1) och BD-Live (s.41) (BD-ROM Profile 2).

Kommentar

- Funktioner och uppspelningsmetod kan variera beroende på skivan. Se vägledningen på skivan eller den medföljande handboken.

■ Använda bild-i-bild-funktionen (uppspelning av sekundärt ljud/video)

BD-video som innehåller sekundärt ljud och video och är kompatibel med bild-i-bild-visning, kan spelas av med sekundärt ljud och video samtidigt som en liten bildruta i hörnet.

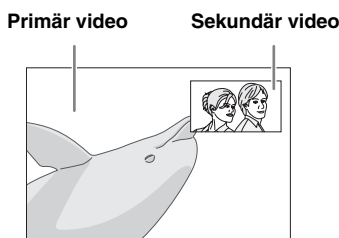

När Bild i Bild (PIP) eller Secondary Audio (SA) visas trycker du på PIP för att aktivera/avaktivera funktionen bild-i-bild.

Kommentarer

- Om du vill lyssna på sekundärt ljud ska du kontrollera att inställningen för Ljudutgång (Koaxial/Optisk eller HDMI) är inställd på PCM eller Reencode (s.34).
- Beroende på skiva kanske du måste aktivera sekundärt ljud i skivans översta meny för att lyssna på sekundärt ljud (s.7).
- Beroende på innehållet kan det hända att sekundärt ljud och video för bild-i-bild-visning spelas upp och tas bort automatiskt. Vidare kan spelbara områden vara begränsade.

■ Använda funktionen BD-Live™

1. Ställ in nätverksinställningen (s.32).

2. Anslut USB-minnesenheten till denna spelare (s.16).

BD-Livedata sparas i ett USB-minne anslutet till denna spelare. För att använda dessa funktioner ska du ansluta ett USB-minne (2 GB eller mer, formaterad med FAT 32/16) som stöder USB 2.0 High Speed (480 Mbit/sek) till USB-porten som du väljer på Lagringsplats (s.30). Standardinställningen är USB-porten på den bakre panelen.

- BUDA-mappen skapas automatiskt i USB-minnesenheten vid behov.
- Data kopieras/nedladdas inte om lagringsutrymmet är otillräckligt. Radera i så fall onödiga data eller använd en ny USB-minnesenhet.
- Laddning (läsning/skrivning) av data kan ta en tid.

Kommentarer

- Yamaha kan inte garantera att USB-minnesenheter av alla märken går att använda med denna spelare.
- Använd inte en USB-förlängningskabel vid anslutning av en USB-minnesenhet till spelarens USB-uttag. Om en USB-förlängningskabel används kan spelaren hindras från att fungera korrekt.

3. Spela upp skivan.

4. Kör BD-Live enligt instruktionerna på skivan.



Kommentarer

- Utför handlingar enligt anvisningarna i bruksanvisningen till BD-skivan för korrekt uppspelningsmetod av BD-Live-innehåll, o.s.v.
- Använd BD-Live-funktioner genom att utföra nätverksanslutning (s.16) och göra Nätverk-inställningar (s.32).
- Hänvisa till ”BD-Live anslutning” (s.32) angående inställningar för att begränsa åtkomst till BD-Live-innehåll.
- Den tid det tar att ladda ner försedda program till USB-minnesenheten ansluten till spelaren beror på hastigheten på Internetanslutningen och programmets datavolymer.
- BD-Live-program som förses genom Internet kanske inte kan visa anslutningen beroende på leverantörens status (uppgrädering). Ta i sådana fall ut skivan och försök igen.
- Om BD-Live-skärmen inte dyker upp en stund efter att du valt BD-Live-funktionen i BD-skivmenyn, kan USB-minnesenheten inte ha tillräckligt med plats i minnet. I sådana fall bör du ta ut skivan ur spelaren och radera data i USB-minnesenheten med ”Format”-menyn i ”Lagringsplats” (s.30).

SETUP MENY

SETUP-menyen tillåter att olika ljud-/bildinställningar och justeringar av funktioner utförs med hjälp av fjärrkontrollen.

| Meny/undermeny | Objekt | Funktion | Sida | | |
|---------------------------------------------------------------------------------------------------------------------|---------------|-------------------------------|---------------------------------------------------------------------------------------------------------------------------|---------------------------------------------------------------------------------------------|----|
|  Allmänna Inställningar | System | Skärmsläckare | Aktiverar/avaktiverar skärmsläckaren. | 30 | |
| | | Automatisk skivuppspelning | Ställer in spelaren på att starta skivuppspelning automatiskt. | 30 | |
| | | HDMI Control | Ställer in spelaren för att ta emot kontrollsignalen från fjärrkontrollen på TV/AV-mottagaren. | 30 | |
| | | Nätverkskontroll | Ställer in kontroll via Ethernet på på/av. | 30 | |
| | | Ladda Default | Återställer alla inställningar till standardvärdena med undantag av inställningen Säkerhet. | 30 | |
| | | Uppgradera | Uppgraderar spelaren. | 30 | |
| | | Easy Setup | Ställer in språk, upplösning, skärmformat. | 30 | |
| | | Lagringsplats | Visar status för Lagringsplats (s.30), formaterar Lagringsplats och väljer den främre/bakre USB-porten för Lagringsplats. | 30 | |
| | | Meddelande vid 3D uppspelning | Visar ett varningsmeddelande med avseende på uppspelning av 3D-video när denna spelare är påslagen. | 30 | |
| | | Språk | OSD | Väljer språk för visning på skärmen. | 31 |
| | | | Meny | Prioriterar språket för skivmenyn. | 31 |
| | | | Ljud | Prioriterar språket för ljud. | 31 |
| | | | Undertitel | Prioriterar språket för undertexter. | 31 |
| | | Spela upp | Textning | Ställer in parentesundertexter på på/av. | 31 |
| | | | Kameravinkel | Ställer in visning av Kameravinkel när en BD/DVD inspelad i flera vinklar spelas upp. | 31 |
| | | | Bild i Bild | Ställer in visning av Bild i Bild när en BD/DVD med bild-i-bild spelas upp. | 31 |
| | | | Secondary Audio | Ställer in visning av Secondary Audio när en BD/DVD inspelad med sekundärt ljud spelas upp. | 31 |
| | | | DivX(R) VOD DRM | Visar registreringskoden för DivX(R)-video. | 31 |
| | | | DVD-Audio läge | Ställer in DVD-ljudläget på DVD-audio/DVD-video. | 31 |
| | | Säkerhet | Ändra lösenord | Byter lösenord för Föräldrakontroll och Landskod. | 31 |
| | | | Föräldrakontroll | Ställer in Föräldrakontroll beroende på skivans innehåll. | 31 |
| | | | Landskod | Ställer in din Landskod. | 31 |
| | | Nätverk | Internetuppkoppling | Ställer in Internetanslutningen på Möjliggöra/Inaktivera. | 32 |
| | | | Information | Visar skärmen med nätverksinformation. | 32 |
| | | | Anslutningstest | Utför nätverksanslutningstest. | 32 |
| | | | IP inställningar | Ställer in IP-inställningen på Auto/Manual. | 32 |
| | | | BD-Live anslutning | Ställer in BD-Live-anslutningen på Tillåten/Delvis Tillåten/Förbjuden. | 32 |
| | | | DLNA | Ställer in DLNA på Möjliggöra/Inaktivera. | 32 |
| | | | Proxyinställning | Ställer in proxy-inställningen. | 32 |

| Meny/undermeny | Objekt | Funktion | Sida | | |
|-------------------------------------------------------------------------------------------------------------------|-------------------------------------------------------------------------------------------------------------|--------------------------|---------------------------------------------------------------------------------------------------------|-------------------------------------------------------------------------------------------|----|
|  Display inställningar | TV | 3D uppspelning | Väljer 3D- eller 2D-video. | 32 | |
| | | TV Screen | Ställer in skärmformatet för den anslutna TV:n och justerar videoutmatningen. | 32 | |
| | | Upplösning | Väljer upplösning för utmatad video. | 33 | |
| | | TVsystem | Ställer in TVsystem på NTSC/PAL/Multi. | 33 | |
| | | Färgrymd | Väljer färgrymd mellan RGB/YCbCr 4:4:4/YCbCr 4:2:2/ Full RGB | 33 | |
| | | HDMI Deep Color | Ställer in HDMI Deep Color från 30 bits/36 bits/Av. | 33 | |
| | | HDMI 1080p 24Hz | Ställer in HDMI 1080p 24Hz på auto/av. | 33 | |
| | | Läppsynk | Justerar fördröjningen mellan bild och ljud, t.ex. när munrörelserna inte är synkroniserade med rösten. | 33 | |
| | Video Process | Videoläge | Justerar bilden. | 33 | |
| | | Justera färg | Justerar Ljusstyrka/Färgmättnad/Färgton för varje färg. | 33 | |
| | | Auto Kontrast | Justerar kontrasten för att optimera den uppspelade bilden. | 33 | |
| | | Brusreducering | Ställer in nivån för Brusreducering. | 33 | |
| | | De-interlacing läge | Ställer in hur du vill känna av videosignalen. | 34 | |
| |  Ljudinställning | Ljudutgång | Koaxial/Optisk | Väljer utgångsläget för COAXIAL-utgången/ OPTICAL-uttaget från Bitstream/PCM/Reencode/Av. | 34 |
| | | | HDMI | Väljer utmatningsläget för HDMI-uttaget från Bitstream/ PCM/Reencode/Av. | 34 |
| Downsampling | | | Väljer nedsamplingfrekvens för den digitala ljudsignalen mellan 48k/96k/192k. | 34 | |
| DRC | | | Ställer in DRC (Dynamic Range Compression). | 34 | |
| SACD-Utgång | | SACD-prioritet | Väljer ett innehåll när en hybrid-SA-CD spelas upp. | 34 | |
| | | HDMI-utgång | Väljer utmatningsläge för HDMI-terminalen från DSD/PCM när SA-CD spelas upp. | 34 | |
| Högtalarinställning | | Konfiguration | Ställer in ljudutmatningen från 7.1 ch surround-uttaget. | 34 | |
| | | Nedmixning till 2-kanals | Väljer nedmixningsmetod till 2 analoga kanaler. | 34 | |
| Post Process | | Uppmixning | Skapar flera kanaler utifrån den 2-kanaliga ljudsignalen. | 34 | |
|  System information | | | Visar programvaruversion och MAC-adress (s.42). | 34 | |

■ Exempel på användning av SETUP-meny

Du måste öppna SETUP-menyskärmen för att utföra inställningarna på spelaren. Nedan förklaras de grundläggande manövreringarna för SETUP-meny.



Exempel: Ställa in Föräldrakontroll

Kommentar

- Vissa objekt kan inte ställas in under uppspelning. I detta fall trycker du två gånger på **■** för att stoppa uppspelningen innan du utför inställningen.

1. Ta fram SETUP-menyskärmen.

Tryck på **SETUP** för att visa SETUP-menyskärmen. Tryck på **◀/▶** för att välja Allmänna Inställningar och tryck sedan på **ENTER** eller **▼**.



2. Välj en undermeny.

Tryck på **▲/▼** för att välja Säkerhet och tryck sedan på **ENTER** eller **▶**.



3. Välj en menypost.

Tryck på **▲/▼** för att välja Föräldrakontroll och tryck sedan på **ENTER** eller **▶**.



4. Ange lösenord.

- Ange ditt lösenord med sifferknapparna.
- Standardlösenordet är 0000.
 - Du kan inte gå vidare till nästa inställningsskärm förrän du matat in rätt lösenord.
 - Byt lösenordet enligt "Ändra lösenord" (s.31).



5. Välj nästa menypost.

Tryck på **▲/▼** för att välja Föräldrakontroll-nivån för BD/DVD och tryck sedan på **ENTER**.



6. Avsluta menyskärmen.

Tryck på **◀** för att återgå till föregående meny.

■ Allmänna Inställningar

Standardinställningarna är markerade med ” * ”.

System

Skärmläckare

Du kan ställa in skärmläckaren på på/av.

När den aktiveras växlar spelaren till skärmläckarläge om den inte används på 3 minuter. Efter detta återgår spelaren till standby-läge när den inte används på 6 minuter.

På*, Av

Automatisk skivuppspelning

Du kan ställa in Automatisk skivuppspelning på på/av.

När denna funktion är aktiverad spelas en skiva upp automatiskt när den sätts i.

På*, Av

HDMI Control

Du kan göra en inställning så att spelaren mottar en kontrollsignal från en TV/AV-mottagare som är kompatibel med funktionen HDMI Control via en HDMI-kabel (s.12).

På, Av*

Använd funktionen HDMI Control

Med hjälp av HDMI Control kan interaktiv manövrering utföras av spelaren och TV:n (om funktionen HDMI Control stöds).

När du ansluter spelaren till en TV som är kompatibel med HDMI Control med en HDMI-kabel och ställer in HDMI Control i SETUP-menyen på (s.30), kan du utföra funktionerna nedan.

- Funktion för automatiskt ingångsval
När uppspelning påbörjas på spelaren, så växlar TV:ns ingångsväljare (och en AV-mottagare om spelaren är ansluten till TV:n via AV-mottagaren) automatiskt om till spelaren. Beroende på TV:n så kan det vara möjligt att slå på TV:n automatiskt.
- Funktion för automatiskt avslagning
Om TV:n stängs av medan spelaren är i stopp-läge och SETUP-menskrämen inte visas, stängs även spelaren av automatiskt.

Kommentarer

- HDMI Control fungerar kanske inte som den ska beroende på TV:n.
- Andra funktioner än de ovannämnda kan fungera, beroende på TV:n och AV-mottagaren.
- För att göra HDMI Control tillgänglig, ställ in inställningar för HDMI Control på ALLA komponenter (Spelaren, TV:n och AV-mottagaren). Det kan även behövas vissa manöver.
- Varje funktion kan ställas in självständigt för att aktiveras/avaktiveras beroende på TV:n.
- Se bruksanvisningen som medföljer din TV och/eller AV-mottagare för detaljer kring inställning.
- När du aktiverar den här funktionen ökar strömförbrukningen i vänteläget pga. HDMI kontrollfunktion.

Nätverkskontroll

Du kan ställa in kontroll via Ethernet på på/av. Den här spelaren har YNC-protokollet (Yamaha Network Control).

På, Av*

Kommentarer

- När du aktiverar den här funktionen ökar strömförbrukningen i beredskapsläge pga. nätverkskontrollfunktionen.
- När funktionen är aktiverad tar det kortare tid för systemet att starta.

Ladda Default

Du kan återställa alla inställningar för spelaren till standardvärdena, med undantag av inställningen Säkerhet (s.31). Information om standard inställningar finns på sidorna 27–34.

Uppgradera

Du kan uppgradera programvaran manuellt från skiva, USB-minne eller nätverket. Mer information om programvaruuppgradering finns i ”PROGRAMVARU UPPGRADERING” (s.37).

Easy Setup

Du kan utföra Easy Setup (s.18).

Lagringsplats

Du kan visa Lagringsplats-information, formatera Lagringsplats och välja , USB på framtiden/USB på baksidan för att spara BD-Livedata. Formatera (töm) mappen ”BUDA” i USB-minnesenheten genom att välja Information och trycka på **ENTER** när ”Format” är markerat på skärmen.

USB på framtiden, USB på baksidan*

Tips

- Den lokala lagringsplatsen används som extraminne när en Blu-ray-skiva spelas upp.

Meddelande vid 3D uppspelning

Du kan slå på eller stänga av ett varningsmeddelande, med avseende på 3D-video som visas på TV:n, när spelaren är påslagen.

På*, Av

Språk

OSD

Du kan välja språket för visning på skärmen, d.v.s. meddelanden eller meny som visas på skärmen som SETUP-menyn.

English*, Français, Español, Deutsch, Italiano, Svenska, Nederländse, Русский

Meny

Du kan prioritera språket för skivmenyn.

English*, Français, 中文, Español, Deutsch, Italiano, Nederländse, Portugisiska, Danska, Svenska, Finska, Norska, Русский, Koreanska, Japanska, Mer

Ljud

Du kan prioritera ljudspråket för uppspelning av BD/DVD. Information om inställningar finns i "Meny" (s.31).

Undertitel

Du kan prioritera språket för Undertitel.

English, Français, 中文, Español, Deutsch, Italiano, Nederländse, Portugisiska, Danska, Svenska, Finska, Norska, Русский, Koreanska, Japanska, Mer, Av*

Spela upp

Textning

Du kan ställa in visning av parentesundertexter (s.42) när BD/DVD med parentesundertexter spelas upp.

På, Av*

Kameravinkel

Du kan ställa in visning av Kameravinkel () när BD/DVD med flera vinklar spelas upp.

På*, Av

Bild i Bild

Du kan ställa in visning av Bild i Bild () när BD med bild-i-bild (s.26) spelas upp.

På*, Av

Secondary Audio

Du kan ställa in visning av Secondary Audio () när BD med sekundärt ljud spelas upp.

På*, Av

DivX(R) VOD DRM

Du kan visa registreringskoden för DivX(R)-video.

DVD-Audio läge

Vissa DVD-audioskivor innehåller DVD-videoinnehåll förutom DVD-audioinnehållet. Du kan välja DVD-audioläge eller DVD-videoläge.

DVD-LJUD* Både DVD-audio/videoinnehåll spelas upp. Endast DVD-audioinnehåll spelas upp, beroende på skivan.

DVD-VIDEO Endast DVD-videoinnehåll spelas upp.

Kommentar

- Den här inställningen är bara tillgänglig när ingen skiva är isatt.

Säkerhet

Ändra lösenord

Du kan ställa in ett lösenord för att ändra Föräldrakontroll-nivån och Landskod. Se "Föräldrakontroll" (s.31) och "Landskod" (s.31).

Kommentarer

- Standardlösenordet är 0000.
- Om du glömmer lösenordet, se "FELSÖKNING" (s.38) och ställ in alla Säkerhet-inställningar till sina standardvärden.

Föräldrakontroll

På vissa BD/DVD-skivor ställs kontrollnivån för visning av skivan in beroende på tittarens ålder. Du kan ställa in Föräldrakontroll som visas på skärmen beroende på innehåll.

Lösenordet (se "Ändra lösenord" på s.31) måste anges innan Föräldrakontroll-nivån ställs in.

När du har ställt in Föräldrakontroll och spelar en skiva med en nivå som är högre än den aktuella Föräldrakontroll-nivån, eller om du vill ändra Föräldrakontroll-nivån, visas en dialogruta som ber dig ange lösenordet.

Av*, 1 till 8

Landskod

Du kan ställa in Landskod för ditt land. Lösenordet (se "Ändra lösenord" på s.31) måste anges innan Landskod ställs in. Denna inställning kan användas för att ställa in Föräldrakontroll och skivuppspelning.

Nätverk

Internetuppkoppling

Ställ in detta objekt på Möjliggöra när du använder BD-Live (s.26), DLNA (s.21) och programvaru uppdateringar från nätverket (s.37).

Möjliggöra*, **Inaktivera**

Information

Du kan visa en skärm med nätverksinformation. På denna skärm kan du se information om gränssnitt (Ethernet), Adresstyp, IP-adress, Subnet Mask, Standard Gateway, och DNS.

Anslutningstest

Du kan utföra ett Internet-anlutningstest. Om testet misslyckas ska du kontrollera ”IP inställningar” (s.32) och utföra testet igen.

IP inställningar

Du kan konfigurera nätverksinställningarna.

- Auto*** Välj att automatiskt konfigurera denna spelares nätverksinställningar med DHCP-servern.
- Manual** Välj att konfigurera nätverksinställningarna (IP-adress, Subnet mask, Standardgateway och DNS) manuellt.

Tips

- **Sifvertangenter** Matar in tecken.
- **◀/▶** Flyttar markeringen.
- **CLEAR** Raderar ett tecken.
- **ENTER** Sparar inställningarna och går ur meny.

BD-Live anslutning

Du kan ställa in åtkomstbegränsning för BD-Live-innehåll.

- Tillåten** Låter alla BD-Live ansluta till nätverket.
- Delvis** Endast skivor med ägarintyg tillåts.
- Tillåten***
- Förbjuden** Förbjuder alla BD-Live att ansluta till nätverket.

DLNA

Du kan ställa in DLNA (s.21) på Möjliggöra/Inaktivera. När du inte använder DLNA-funktionen, ska du ställa in Inaktivera.

Möjliggöra*, **Inaktivera**

Proxyinställning

Du kan ställa in Proxyinställning. Ställ in på Inaktivera för normal användning. Ställ in på Möjliggöra för att ange proxy-inställningen.

- Möjliggöra** Aktiverar proxy-värd och proxy-portinställning.
- Inaktivera*** Avaktiverar proxy-servern. Välj detta objekt när ingen proxy-server används.
- Proxy Host** Ställer in proxy-värd.
- Proxy Port** Ställer in proxy-port.

Display inställningar

Standardinställningarna är markerade med ”* ”.

TV

3D uppspelning

Du kan välja videoutmatning i 3D eller 2D från denna spelare.

- Auto*** Denna spelare väljer automatiskt 3D- eller 2D-video.
- Av** Denna spelare väljer alltid 2D-video.

Kommentar

- Även om du ställer in ”3D-utmatning” till ”Auto” och spelar upp 3D Blu-ray-skivor, väljer denna spelare 2D-bilder utifrån anslutning, TV:ns inställning osv. (s.12).



TV Screen

Du kan ställa in skärmformatet för den anslutna TV:n och justera videoutmatningen.

Om du byter TV (d.v.s. om du köper en ny) och den nya TV:n har ett annat skärmformat än den tidigare, så behöver du ändra inställningen TV Screen.

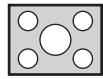
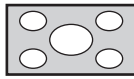
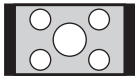
- 16:9 Full** Välj detta när spelaren är ansluten till en TV med skärmformatet 16:9. När en video med skärmformatet 4:3 spelas upp, visas videon enligt bilden nedan.
- 16:9 Normal*** Välj detta när spelaren är ansluten till en TV med skärmformatet 16:9. När en video med skärmformatet 4:3 spelas upp, visas videon enligt bilden nedan.
- 4:3 Pan Scan** Välj detta när spelaren är ansluten till en TV med skärmformatet 4:3. När en video med skärmformatet 16:9 spelas upp, visas videon enligt bilden nedan.
- 4:3 Letter Box** Välj detta när spelaren är ansluten till en TV med skärmformatet 4:3. När en video med skärmformatet 16:9 spelas upp, visas videon enligt bilden nedan.

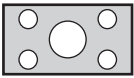
| Ursprunglig bildstorlek | På 16:9 (bredskärm) TV | |
|--------------------------------------------------------------------------------------------|--------------------------------------------------------------------------------------|---------------------------------------------------------------------------------------|
| | 16:9 Full | 16:9 Normal |
|  4:3 |  |  |

| Ursprunglig bildstorlek | På 4:3 TV | |
|---------------------------------------------------------------------------------------------|--------------------------------------------------------------------------------------|---------------------------------------------------------------------------------------|
| | 4:3 Pan Scan | 4:3 Letter Box |
|  16:9 |  |  |

Upplösning

Du kan välja videoutmatningsupplösningen från Auto, 480i/576i, 480p/576p, 720p, 1080i och 1080p. När du ställer in Auto ställs upplösningen in på det högsta värdet för den anslutna TV:n. Mer information om utmatningsformat finns i "Angående format för videoutmatning" (s.36).

Auto*, 480i/576i, 480p/576p, 720p, 1080i, 1080p

Kommentar

- Om du vill mata ut HD-ljud (t.ex. Dolby TrueHD eller DTS-HD Master Audio) från HDMI-terminal, ställer du in Upplösning på Auto eller mer än 720p.

TVsystem

Du kan välja TVsystem från PAL, NTSC och Multi. Ställ in samma TVsystem som din TV har. Mer information om utmatningsformat finns i "Angående format för videoutmatning" (s.36).

NTSC, PAL*, Multi (Australien, Asien, Storbritannien, europeiska och ryska modeller)

NTSC*, PAL, Multi (USA, Kanada, central- och sydamerikanska, Taiwan och Korea modeller)

Färgrymd

Du kan välja Färgrymd (s.41) från HDMI. Denna funktion är tillgänglig när spelaren är ansluten med en HDMI-kabel.

RGB Matar ut videosignalen i det normala signalintervallet.

YCbCr 4:4:4* Ställer in Färgrymd på YCbCr 4:4:4.

YCbCr 4:2:2 Ställer in Färgrymd på YCbCr 4:2:2.

Full RGB När RGB är inställt och vita och svarta nyanser på skärmen är för bleka, väljer du det här alternativet. Den här inställningen är effektiv när en ansluten komponent hanterar RGB 0–255-intervallet.

Kommentar

- Denna funktion är endast tillgänglig på TV-apparater som stöder funktionen.

HDMI Deep Color

När din TV och/eller AV-mottagare är kompatibel med Deep Color (s.41) ska du ställa in detta alternativ enligt din TV/AV-mottagare. Denna funktion är tillgänglig när spelaren är ansluten med en HDMI-kabel.

30 bits, 36 bits, Av*

HDMI 1080p 24Hz

Detta matar ut BD-video som kodats med 24Hz ramhastighet i HDMI 1080p 24Hz. Denna funktion kan ge jämnare videouppspelning. Denna funktion är tillgänglig när din TV/AV-mottagare stöder funktionen, och när denna spelare är ansluten med en HDMI-kabel. Mer information om utmatningsformat finns i "Angående format för videoutmatning" (s.36).

Auto*, Av

Kommentar

- Denna inställning avaktiveras när utmatningsupplösningen är inställt på något annat än 1080p.

Läppsynk

Du kan ställa in/justera läppsynkfunktionen (s.42).

Auto* Denna spelare justerar läppsynkfunktionen automatiskt.

Manual Du kan ställa in/justera läppsynkfunktionen manuellt. Du kan ställa in fördröjningen av Ljud för 2D- och 3D-innehåll oberoende av varandra.

2D

3D

Av Denna spelare justerar inte läppsynkfunktionen.

Video Process

Videoläge

Du kan ställa in Videoläge nedan.

Standard* Bilden är mest naturlig och välbalanserad. Det här läget passar för normal användning.

Vivid Bilden är mer livfull och skarp.

Cinema Bilden passar för filmtittande i mörka rum.

Anpassad Du kan justera bilden manuellt. Tryck på ▲/▼ för att välja parametern och tryck på ◀/▶ för att justera.

Ljusstyrka

Justerar bildens allmänna ljusstyrka.

Skärpa

Justera skärpan på föremål i bilden.

Färgton

Justerar bildens färgnyans.

Färgmättnad

Justera färgmättnaden i bilden.

Kontrast

Justerar de ljusa områdena (vitnivåer) i bilden.

CTI

Jämnar ut kanterna i färgbilder. Färgbilder renderas mer distinkt.

Standardinställningarna är 0.

Justera färg

Du kan justera Ljusstyrka/Färgmättnad/Färgton för varje färg (Röd/Grön/Blå/Gul/Cyan/Magenta). Om du vill använda den här funktionen ställer du in Videoläge på Anpassad. Information om inställningar finns i "Videoläge" (s.33).

Standardinställningarna är 0.

Auto Kontrast

Justerar kontrasten för att optimera den uppspelade bilden. Ställ in videoläget till Anpassad om du vill använda den här funktionen. .

Av*, På

Brusreducering

Du kan ställa in Brusreducering på en nivå mellan 0 och 3. 0 är av och 3 är max.nivån.

0*, 1, 2, 3

De-interlacing läge

Du kan välja hur du vill känna av videosignalen. Ställ in på Auto för normal användning. När horisontellt bandbrus visas på skärmen ställer du in det här alternativet på Film/Video för att eliminera bruset.

Auto*, Film, Video

■ Ljudinställning

Standardinställningarna är markerade med ” * ”.

Ljudutgång

Koaxial/Optisk

Du kan välja utmatningsläge för COAXIAL-utgången och OPTICAL-uttaget. Mer information om utmatningsformat finns i ”Angående format för ljudutmatning” (s.35).

Bitstream Matar ut en digital signal utan bearbetning. Sekundärt ljud matas inte ut.

PCM Matar ut 2 kanalers PCM.

Reencode* Matar ut Bitstream med sekundärt ljud.

Av Stänger av ljudet.

HDMI

Du kan välja utmatningsläget för HDMI-uttaget. Information om inställningar finns i ”Koaxial/Optisk” (s.34). Mer information om utmatningsformat finns i ”Angående format för ljudutmatning” (s.35).

Bitstream*, PCM, Reencode, Av

Kommentar

- Om du vill mata ut HD-ljud (t.ex. Dolby TrueHD eller DTS-HD Master Audio) från HDMI-terminal, ställer du in Upplösning på Auto eller mer än 720p (s.33).

Downsampling

Du kan ställa in nedsamplingsfrekvensen för digitala ljudsignaler. Denna funktion är effektiv för ljudsignalutmatningen från COAXIAL-utgången/OPTICAL-uttaget.

48k* Den högsta samplingshastigheten för digital PCM-utmatning är 48 kHz.

96k Den högsta samplingshastigheten för digital PCM-utmatning är 96 kHz.

192k Den högsta samplingshastigheten för digital PCM-utmatning är 192 kHz.

DRC

Du kan ställa in DRC (Dynamic Range Compression) (s.41) på på/av/Auto. När du ställer in Auto, aktiveras DRC automatiskt för en källa med DRC-information i Dolby TrueHD-format. DRC gör att kraftiga ljud som explosioner inte låter så högt och dialog blir tydligare. Detta är användbart när du ser på filmer på natten.

Av*, På, Auto

SACD-Utgång

SACD-prioritet

Du kan välja ett innehåll som spelas upp från flerkanaligt eller stereoinnehåll (2-kanals) när en hybrid-SA-CD (s.4) med båda är isatt.

Multi-ch*, 2-ch

HDMI-utgång

Du kan välja ljudsignalsutmatning från HDMI-terminalen när SA-CD spelas upp.

DSD* Matar ut den råa DSD-signalen. När den här spelaren är ansluten till en DSD-kompatibel AV-mottagare rekommenderas det här alternativet.

PCM Matar ut PCM-signalen som avkodas av den här spelaren.

Högtalarinställning

Konfiguration

Du kan ställa in utmatningen av 7.1 ch surround beroende på ansluten högtalare eller förstärkare.

1 Tryck på ▲/▼ för att välja en högtalare som du vill konfigurera och tryck sedan på **ENTER**.

2 Justera värdena nedan. Lägg märke till att en del av alternativen inte visas beroende på den valda högtalaren.

Storlek När baselementet i en högtalare är 16 cm eller större, väljer du Large. När det är mindre än 16 cm, väljer du Small.

Stor*, Liten

Trim -12 till 0 dB (i steg om 0,5 dB)

Standardinställningen är 0 dB.

Fördröjning 0,5 till 10 m (i steg om 0,5 m)

Standardinställningen är 3 m.

Inaktivera När den valda högtalaren inte används väljer du Yes.

Ja, Nej*

3 Tryck på **RETURN** för att gå tillbaka till högtalarval.

Nedmixning till 2-kanals

Du kan välja nedmixningsmetod till 2 analoga kanaler mellan Stereo och Lt/Rt.

Stereo* Ändrar kanalutmatning till stereo, vilket bara ger ljud från de två fronthögtalarna.

Lt/Rt Välj detta alternativ när enheten är ansluten till en Dolby Pro Logic-avkodare. Ljudet från de bakre högtalarna mixas till 2-kanaligt stereoljud.

Post Process

Uppmixning

Du kan skapa flera kanaler utifrån den 2-kanaliga ljudsignalen. Om du vill skapa flera kanaler, väljer du NEO6 och sedan Cinema- eller Music-läge.

Off*, NEO6

■ System information

Programvaruversion och MAC-adress (s.42) visas.

■ Angående format för ljudutmatning

| Källformat | | HDMI | | | COAXIAL/OPTICAL | | | MIXED 2CH/ 7.1 ch surround |
|---------------------------|------------------------|---------------------------|-----------------------|---------------------------|-----------------|---------|---------------|----------------------------------|
| | | Bitstream | PCM | Reencode | Bitstream | PCM | Reencode | |
| PCM 2ch | | PCM 2ch | | | PCM 2ch | | | 2ch |
| PCM 5.1ch | | PCM 5.1ch | | | PCM 2ch | | | 2ch/5.1ch |
| PCM 7.1ch | | PCM 7.1ch | | | PCM 2ch | | | 2ch/7.1ch |
| Dolby Digital | med SA* eller BCS** | Dolby Digital | PCM upp till 5.1ch | Dolby Digital | Dolby Digital | PCM 2ch | Dolby Digital | 2ch/5.1ch |
| | | | | | | | | |
| Dolby Digital Plus | med SA* eller BCS** | Dolby Digital Plus | PCM upp till 7.1ch | Dolby Digital Plus | Dolby Digital | PCM 2ch | Dolby Digital | 2ch/7.1ch |
| | | | | Dolby Digital | | | | |
| Dolby TrueHD | med SA* eller BCS** | Dolby TrueHD | PCM upp till 7.1ch | Dolby TrueHD | Dolby Digital | PCM 2ch | Dolby Digital | 2ch/7.1ch |
| | | | | Dolby Digital | | | | |
| DTS | med SA* eller BCS** | DTS | PCM upp till 5.1ch | DTS | DTS | PCM 2ch | DTS | 2ch/5.1ch |
| | | | | | | | | |
| DTS HD High Resolution | med SA* eller BCS** | DTS HD High Resolution | PCM upp till 7.1ch | DTS HD High Resolution | DTS | PCM 2ch | DTS | 2ch/7.1ch |
| | | | | DTS | | | | |
| DTS-HD Master Audio | med SA* eller BCS** | DTS-HD Master Audio | PCM upp till 7.1ch | DTS-HD Master Audio | DTS | PCM 2ch | DTS | 2ch/7.1ch |
| | | | | DTS | | | | |

* "SA" är sekundärt ljud.

** "BCS" är knapplickljudet, ljudeffekten för popup-menyer, o.s.v.

SA-CD-Utgångsformat

| SACD-utgångsinställningar | | HDMI | COAXIAL/OPTICAL | MIXED 2CH/7.1ch surround |
|---------------------------|-------------|--------------------|-----------------|-----------------------------|
| SACD-prioritet | HDMI-utgång | | | |
| Multi-ch | DSD | DSD upp till 5.1ch | Ingen utmatning | 2ch/5.1ch |
| | PCM | PCM upp till 5.1ch | Ingen utmatning | 2ch/5.1ch |
| 2-ch | DSD | DSD 2ch | Ingen utmatning | 2ch/2ch |
| | PCM | PCM 2ch | Ingen utmatning | 2ch/2ch |

Kommentarer

- När Koaxial/Optisk eller HDMI ställs in på Bitstream matas inte sekundärt ljud ut. (s.34)
- Om du vill mata ut HD-ljud (t.ex. Dolby TrueHD eller DTS-HD Master Audio) från HDMI-terminal, ställer du in Upplösning på Auto eller mer än 720p (s.33).
- För SA-CD-uppspelning, Konfiguration i högtalarinställning (s.34) kan bara användas när HDMI-utgång är inställt på PCM.

■ Angående format för videoutmatning

När TVsystem ställs in på NTSC

| | Upplösning | Auto | 480i/576i | 480p/576p | 720p | 1080i | 1080p | |
|-----------|---------------------------------|------|-----------|-----------|--------------|---------------|---------------|-------------|
| | | | | | | | 24 Hz | Övrigt |
| HDMI | Uppspelning av BD | Max | Max | Max | 720p 60 Hz | 1080i 60 Hz | 1080p 24 Hz | 1080p 60 Hz |
| | annat | | | | | | 1080p 60 Hz | |
| COMPONENT | Uppspelning av kommersiella DVD | 480i | 480i | 480p | 480p | 480p | 480p | |
| | Uppspelning av BD | | | 480i | 480i | 480i | av | 480i |
| | annat | | | 480p | 720p 60 Hz * | 1080i 60 Hz * | 1080i 60 Hz * | |
| VIDEO | Uppspelning av BD | 480i | 480i | 480i | 480i | 480i | av | 480i |
| | annat | | | | | | 480i | |

* Beroende på skivan eller innehållet matar denna spelar ut 480p videosignal.

När TVsystem ställs in på PAL

| | Upplösning | Auto | 480i/576i | 480p/576p | 720p | 1080i | 1080p | |
|-----------|---------------------------------|------|-----------|-----------|--------------|---------------|---------------|-------------|
| | | | | | | | 24 Hz | Övrigt |
| HDMI | Uppspelning av BD | Max | Max | Max | 720p 50 Hz | 1080i 50 Hz | 1080p 24 Hz | 1080p 50 Hz |
| | annat | | | | | | 1080p 50 Hz | |
| COMPONENT | Uppspelning av kommersiella DVD | 576i | 576i | 576p | 576p | 576p | 576p | |
| | Uppspelning av BD | | | 576i | 576i | 576i | av | 576i |
| | annat | | | 576p | 720p 50 Hz * | 1080i 50 Hz * | 1080i 50 Hz * | |
| VIDEO | Uppspelning av BD | 576i | 576i | 576i | 576i | 576i | av | 576i |
| | annat | | | | | | 576i | |

* Beroende på skivan eller innehållet matar denna spelar ut 576p videosignal.

När TVsystem ställs in på Multi

När TVsystem är inställt på Multi, matas videosignalen ut med samma frekvens som källan. Se tabellerna ovan för mer information om TV:ns frekvensinställning och videoutsignalens upplösning.

När en menyskärm som SETUP visas matas videosignalen ut med samma frekvens som källan.

Kommentarer

- ”Max” i tabellen betyder att upplösningen är inställd på den högsta upplösningen som stöds av den anslutna TV:n.
- HDMI 1080p 24Hz avaktiveras när utmatningsupplösningen är inställd på något annat än 1080p.
- När denna spelare skickar ut 1080p, 24 Hz videosignal från HDMI, skickas inga signaler ut från COMPONENT- och VIDEO-uttagen.
- När kommersiella DVD-skivor spelas upp med komponentutmatning är maxupplösningen 480p/576p.
- När TVsystem ställs in på NTSC och videokällan inte är 60 Hz, konverteras videons utmatningssignal till 60 Hz.
- När TVsystem ställs in på PAL och videokällan inte är 50 Hz, konverteras videons utmatningssignal till 50 Hz.

PROGRAMVARU UPPGRADERING

Vissa av de nyligen utgivna BD-videoskivorna kan inte spelas upp såvida du inte uppgraderar spelarens programvara till den senaste versionen. Vi rekommenderar att du uppgraderar spelarens programvara med programvaru uppgradering så att spelaren fungerar med den senaste programvaran.

Kontrollera om det finns tillgängliga uppgraderingar genom att besöka

<http://download.yamaha.com/downloads/service/top/?site=europe.yamaha.com&language=en>

Tips

- Programvaruuppdateringen startas automatiskt när en skiva satts i som innehåller ett uppgraderingspaket.

Kommentar

- Ta inte ut skivan/USB-minnesenheten, försätt inte spelaren i standby-läge och koppla inte ur strömkabeln/LAN-kabeln när uppgraderingen utförs.

■ Uppgradera programvaran

1. Förbered programvaru uppgradering.

När du uppgraderar programvara från skiva/USB-lagring:

- ① Spara uppgraderingsfilen i en lämplig mapp på skivan/USB-minnesenheten. Mer information finns i informationsdokumentet som medföljer uppgraderingspaketet.
- ② Sätt i skivan eller anslut USB-minnesenheten. När skivan laddats startar uppgraderingen automatiskt. Hoppa över steg 2.

När du uppgraderar programvara från nätverk:
Bekräfta att spelaren är ansluten till nätverket.

2. Välj uppgraderingsmetod och starta uppgraderingen från SETUP-meny.

- ① Tryck på **SETUP** för att visa SETUP-meny-skärmen.
- ② Välj Allmänna Inställningar → System → Uppgradera.

- ③ Välj det objekt som innehåller uppgraderingspaketet från skivan/USB-lagringsenheten/nätverket.

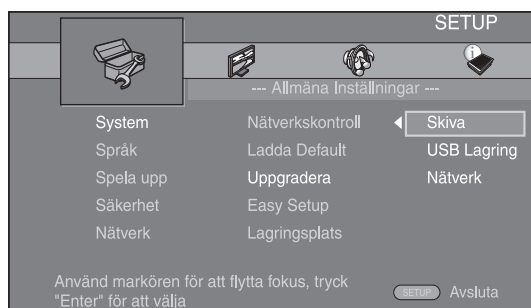

3. Systemet söker efter uppgraderingspaketet.

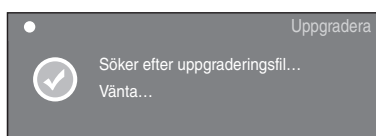

4. Tryck på ENTER för att starta uppgraderingen.



5. Uppgradering slutförs. Systemet startas om.





FELSÖKNING

Vi hänvisar till tabellen nedan när spelaren inte fungerar korrekt. Om du upplever ett problem som inte finns beskrivet nedan eller om föreskrifterna nedan inte hjälper, stäng av spelaren, koppla ur strömkabeln och kontakta närmaste Yamaha-återförsäljare eller serviceverkstad.

■ Ström

| Problem | Tänkbara orsaker och lösningar |
|---------------------------------|------------------------------------------------------------------------------------------------------------------------------------------------------------------------------------------------------------------------------|
| Ingen ström. | <ul style="list-style-type: none">- Anslut nätkabeln ordentligt.- Tryck på  på frontpanelen för att slå på strömmen. |
| Strömmen till spelaren slås av. | <ul style="list-style-type: none">- Strömmen stängs automatiskt av efter 10 minuters vila (ingen uppspelning). |

■ Grundläggande funktioner

| Problem | Tänkbara orsaker och lösningar |
|--------------------------------|----------------------------------------------------------------------------------------------------------------------------------------------------------------------------------------------------------------------------------------------------------------------------------------------------------------------------------------------------------------------------------------------------------------------------------------------------------------------------------------------------------------------------------------------------------------------------|
| Fjärrkontrollen fungerar inte. | <ul style="list-style-type: none">- Använd fjärrkontrollen inom angivet styromfång. (s.5)- Byt batterierna i fjärrkontrollen. (s.5)- Kontrollera ID-inställningarna för huvudenheten och fjärrkontrollen. (s.9) |
| Knapparna fungerar inte. | <ul style="list-style-type: none">- Tryck och håll ned  på frontpanelen i cirka 5 sekunder för att starta om spelaren.- Återställ spelaren helt genom att koppla ur strömkabeln från nätuttaget i 10 sekunder eller mer, koppla in strömkabeln till nätuttaget igen och slå på strömmen till spelaren. |
| Glömt lösenord. | <ul style="list-style-type: none">- Håll ned  och  på frontpanelen samtidigt när ingen skiva är isatt och uppspelningen stoppad för att ställa spelaren i standardläge (Säkerhetsinställning (s.31) återställs också). Efter att strömmen automatiskt slagits av, tryck på  för att slå på strömmen igen. |

■ Skivuppspelning

| Problem | Tänkbara orsaker och lösningar |
|--------------------------------------------------------------------------------------------|-----------------------------------------------------------------------------------------------------------------------------------------------------------------------------------------------------------------------------------------------------------------------------------------------------------------------------------------------------------------------------------------------------------------------------------------------------------------------------------------------------------------------------------------------------------------|
| Spelaren kan inte spela upp en skiva. | <ul style="list-style-type: none">- Ta ur skivan och rengör den. (s.4)- Se till att sätta in skivan på rätt sätt (mitt i skivfacket och med etikettsidan vänd uppåt). (s.4)- Använd en skivtyp som stöds av spelaren. (s.3)- Ta ut skivan och kontrollera om spelaren stöder skivan eller inte. (s.3)- Kontrollera regionskoden. (s.3)- Kontrollera om det är fel på skivan genom att pröva med en annan skiva.- CD-R/RW, DVD+R/RW/R DL och DVD-R/RW/R DL skivor måste slutbehandlas. (s.3) |
| Video stoppas. | <ul style="list-style-type: none">- Spelaren stoppas om den känner av stötar eller vibrationer. |
| Spelaren avger ett knäppande ljud när uppspelning startas eller vid isättning av en skiva. | <ul style="list-style-type: none">- Dessa ljud tyder inte på något fel på spelaren utan är normala driftsbetingelser. |

■ Bild

| Problem | Tänkbara orsaker och lösningar |
|---------------------------------------------------------------------------------------------------------------------------------------------------------|-------------------------------------------------------------------------------------------------------------------------------------------------------------------------------------------------------------------------------------------------------------------------------------------------------------------------------------------------------------------------------------------------------------------------------------------------------------------------------------------------------------------------------------------------------|
| Ingen bild. | <ul style="list-style-type: none"> – Kontrollera att alla kablar anslutits på rätt sätt. (s.10) – Kontrollera att den anslutna TV:n eller AV-mottagaren är inställd på rätt ingångskälla. (s.10) – Anslut denna spelare till TV:n med VIDEO-utgången (s.13) med den medföljande videokabeln med stift och ställ in Upplösning ordentligt. (s.33) – TV-system är inställt på fel läge. Håll DIMMER nedtryckt på fjärrkontrollen för att återställa TV-systeminställningen till standardinställningen. |
| Skärmen fryses och funktionsknapparna fungerar inte. | <ul style="list-style-type: none"> – Tryck på ■ och starta sedan uppspelningen på nytt. – Slå av strömmen och slå sedan på den igen. – Tryck och håll ned ⏻ på frontpanelen i cirka 5 sekunder för att starta om spelaren. |
| Video matas inte ut med önskad upplösning. | <ul style="list-style-type: none"> – Ställ in på önskad upplösning. (s.33) |
| Bredskärmsbilder ter sig utsträckta vertikalt, eller det uppträder svarta band överst och underst på skärmen. Eller 4:3-videon visas utsträckt vågrätt. | <ul style="list-style-type: none"> – Ändra TV:ns bildformat. (s.32) |
| Fyrkantiga störningar (mosaikmönster) uppträder på skärmen. | <ul style="list-style-type: none"> – Sådana störningar kan uppträda i scener med hastiga rörelser beroende av egenskaperna för digital bildkomprimeringsteknik. |
| Den uppspelade bilden utsätts för störningar om en DVD-skiva spelas in på en videobandspelare eller spelas upp via en videobandspelare. | <ul style="list-style-type: none"> – Denna spelare tillämpar analogt kopieringsskydd. Vissa skivor innehåller en signal som förbjuder kopiering. Detta kopieringsskydd förhindrar normal uppspelning om du försöker att spela upp en sådan skiva på en videobandspelare eller spela in via en videobandspelare och sedan spela upp signalen. |
| Inget ljud matas ut eller bilder spelas inte upp korrekt. | <ul style="list-style-type: none"> – För vissa skivor innehållande upphovsrättsskyddat material kan det hända att ljudet inte matas ut eller att bilder inte spelas av korrekt. |

■ Ljud

| Problem | Tänkbara orsaker och lösningar |
|--------------------------------------------------------------------------------------|------------------------------------------------------------------------------------------------------------------------------------------------------------------------------------------------------------------------------------------------------------------------------------------------------------------------------------------------------------------------------------------------------------------------------------------|
| Inget ljud eller förvrängt ljud. | <ul style="list-style-type: none"> – Kontrollera att ljudkabeln är ansluten på rätt sätt. (s.10) – Inget ljud hörs vid visning av en stillbild, uppspelning i slow motion eller snabbsökning framåt/bakåt. (s.7) – Ljudet matas kanske inte ut beroende på inspelningsstatus, t.ex. om skivan är inspelad med ljud utöver rena ljudsignaler eller ljud som skiljer sig från normala ljudsignaler. (s.3) |
| Vänster och höger ljudkanal är omkastade, eller ljudet matas bara ut från ena sidan. | <ul style="list-style-type: none"> – Kontrollera ljudanslutningen. (s.10) |
| Inget ljud matas ut eller bilder spelas inte upp korrekt. | <ul style="list-style-type: none"> – För vissa skivor innehållande upphovsrättsskyddat material kan det hända att ljudet inte matas ut eller att bilder inte spelas av korrekt. |
| Kan inte höra den önskade ljudtypen och/eller antal kanaler. | <ul style="list-style-type: none"> – Hänvisa till inställningen Ljudutgång och "Angående format för ljudutmatning". (s.34, 35) |
| Inget ljud hörs med PIP (bild-i-bild) (sekundärt ljud). | <ul style="list-style-type: none"> – Ställ in Koaxial/Optisk eller HDMI på PCM/Reencode. (s.34) – Lyssna på sekundärt ljud genom att trycka på 2ND AUDIO. (s.6) – Beroende på skivan kanske du måste ställa in sekundärt ljud i skivans översta meny. (s.7) |

■ Nätverk

| Problem | Tänkbara orsaker och lösningar |
|------------------------------------------------------------------|-----------------------------------------------------------------------------------------------------------------------------------------------------------------------------------------------------------------------------------------------------------------------------------------------------------------------------------------------------------------------------------------------------------------------------------------------------------------------------------------------------------------------------------------------------------------------------------------------------------------------------------------------------------------------------------------------------------------------------|
| Spelaren ansluter inte till Internet. | <ul style="list-style-type: none"> – Anslut nätverkskabeln ordentligt. – Aktivera ansluten utrustning, som bredbandsrouter eller modem. – Anslut bredbandsroutern och/eller modemmet ordentligt. – Ställ in korrekta värden i nätverksinställningen. Kontrollera "Nätverk". (s.32) |
| Det går inte att ladda ned BD-Live-innehåll. | <ul style="list-style-type: none"> – Anslut nätverkskabeln ordentligt. (s.16) – Anslut USB-minnesenheten ordentligt. Kontrollera att USB-minnesenheten är ansluten till USB-porten på denna spelare. (s.16) – Kontrollera om BD-skivan stöder BD-Live. – Kontrollera inställningen för "Internetuppkoppling". (s.32) – Anslut en USB-minnesenhet som formaterats med FAT16 eller FAT32. – Vi rekommenderar att du ansluter en USB-minnesenhet med minst 2 GB ledigt utrymme. Om det inte finns tillräckligt med utrymme ska du formatera USB-minnesenheten. (s.30) – Se den medföljande bruksanvisningen för skivan eller konsultera skivtillverkaren. |
| Det går inte att hitta DLNA-servern. | <ul style="list-style-type: none"> – Anslut nätverkskabeln ordentligt. – Aktivera ansluten utrustning, som bredbandsrouter eller server. – Bekräfta att spelaren och servern är anslutna till samma åtkomstpunkt. – Ställ in korrekta värden i nätverksinställningen. Kontrollera "Nätverk". (s.32) – Beroende på DLNA-server, kanske spelaren inte behöver tillstånd från servern. |
| Det går inte att spela upp filen på hemmanätverksservern. | <ul style="list-style-type: none"> – Kontrollera att filen är spelbar. (s.3) – Kontrollera inställningarna för din DLNA-server. – Kvaliteten och funktionen av uppspelningen kan påverkas av ditt hemmanätverks tillstånd. |

■ Meddelanden på skärmen

- Följande meddelanden visas på TV-skärmen om du försökt spela upp en olämplig skiva eller utfört en felaktig manöver.

| Felmeddelande | Tänkbara orsaker och lösningar |
|-----------------------------------------------------------|---------------------------------------------------------------------------------------------------------------------|
| Not Support This File! | – Filen stöds inte av denna spelare. Se "Typer av skivor/filer som kan användas med denna spelare" (s.3). |
| Fel regionskod! | – Skivan har en inkompatibel regionskod. Se "Information om regional hantering" (s.3). |
| Nätverket är FELAKTIGT. | – Denna spelare kan inte anslutas till nätverket. Kontrollera anslutningen (s.16) och nätverksinställningen (s.32). |
| Nätverket är OK, proxy är FELAKTIG. | – Denna spelare kan inte anslutas till proxy-servern. Se "Proxyinställning" (s.32). |
| The Setting is prohibited, please setup again. | – BD-Live-anslutning är förbjuden. Se "BD-Live anslutning" (s.32). |
| Inga giltiga uppgraderingsfiler hittades! | – Kontrollera om uppgraderingsfilen finns i rätt mapp. |
| Uppgraderingen har misslyckats av någon anledning! | – Uppgradering misslyckades. Kontrollera om uppgraderingsfilen är skadad eller oläsbar. |

AVCHD

AVCHD är ett nytt format (standard) för videokameror med hög upplösning som kan användas för att spela in och spela upp HD-bilder i hög upplösning.

BD-Live™

BD-Live är en BD-standard som använder en nätverksanslutning, så att spelaren kan ansluta till Internet och hämta videomaterial och andra data.

BDMV

BDMV (Blu-ray Disc Movie, BD-MV) hänvisar till en av formaten som används för BD-ROM som är en av specifikationerna för Blu-ray-skivor. BDMV är ett inspelningsformat som motsvarar DVD-video för DVD-specifikationen.

Blu-ray 3D™

Blu-ray 3D gör det möjligt för dig att titta på högupplösta 3D-bilder.

BONUSVIEW

Med BONUSVIEW-kompatibla skivor kan du visa en videounderkanal för två skärmar, ljudunderkanalen och undertexter samtidigt. En liten skärm visas inom den större skärmen under uppspelning (bild-i bild).

Deep Color

Deep Color hänvisar till användning av olika färgdjup i displayer, upp från 24 bitars djup i tidigare versioner av HDMI-specifikationen. Detta extra bitdjup gör det möjligt för HDTV och andra displayer att gå från miljoner färger till miljarder färger och eliminera färgband på skärmen för att ge jämna färgövergångar och subtila graderingar mellan färger. Det ökade kontrastförhållandet kan representera många gånger fler grå färgtoner mellan svart och vitt. Deep Color ökar även antalet tillgängliga färger inom gränserna som definieras av färgutrymmet RGB eller YCbCr.

DivX®

DivX® är en populär mediateknik som skapats av DivX, Inc. DivX®-mediafiler innehåller mycket komprimerad video med hög visuell kvalitet och en relativt liten filstorlek. DivX®-filer kan även innehålla avancerade mediafunktioner som menyer, undertexter och alternativa ljudspår. Många DivX®-mediafiler är tillgängliga online för nedladdning och du kan skapa dina egna med ditt eget personliga innehåll och lättanvända verktyg från DivX.com.

Dolby Digital

Ett ljudsystem utvecklat av Dolby Laboratories Inc. som ger ljudet samma effekt som i en biosalong när produkten är ansluten till en processor eller förstärkare som kan hantera Dolby Digital.

Dolby Digital Plus

Ett ljudsystem utvecklat som är en utökning av Dolby Digital. Denna ljudkodningsteknik stöder flerkanals 7.1- surroundljud.

Dolby TrueHD

Dolby TrueHD är en förlustfri kodningsteknik som stöder upp till 8 kanaler av flerkanals surroundljud för nästa generation av optiska skivor. Ljudet återger den ursprungliga ljudkällan helt naturtroget.

DRC (Dynamic Range Control)

DRC gör det möjligt att justera omfånget mellan de kraftigaste och svagaste ljuden (det dynamiska omfånget) för avspelning på en medelhög volym. Använd detta när det är svårt att höra dialog eller när uppspelning kan störa grannarna.

DSD (Direct Stream Digital)

DSD-tekniken lagrar ljudsignaler på digitala lagringsmedia, t.ex. Super Audio CD-skivor. Med DSD, lagras signaler som enkla bitvärden med en hög samplingsfrekvens om 2,8224 MHz, medan brusformning och översampling används för att minska distorsionen, en vanlig företeelse vid väldigt hög kvantifiering av ljudsignaler. Pga. den höga samplingsfrekvensen kan bättre ljudkvalitet erhållas än vad som erbjuds av det PCM-format som används för vanliga ljud-CD-skivor.

DTS

Detta är ett digitalt ljudsystem utvecklat av DTS, Inc. för användning i biografen.

DTS-HD High Resolution Audio

DTS-HD High Resolution Audio är en ny teknik utvecklad för nästa generations optiska skivformat med hög upplösning.

DTS-HD Master Audio

DTS-HD Master Audio är en förlustfri ljudkomprimeringsteknik utvecklad för nästa generations optiska skivformat med hög upplösning.

DTS-HD Master Audio | Essential

DTS-HD Master Audio | Essential är en förlustfri ljudkomprimeringsteknik utvecklad för nästa generations optiska skivformat med hög upplösning.

Färgrymd

Färgrymd är ett färgintervall som kan representeras. RGB är ett färgutrymme baserat på färgmodellen RGB (röd, grön och blå) och används normalt för PC-skärmar. YCbCr är ett färgschema som är baserat på en luminanssignal (Y) och två färgskillnadssignaler (Cb och Cr).

HDMI

HDMI (High-Definition Multimedia Interface = multimediegränssnitt med hög upplösning) är ett gränssnitt som stöder både bild och ljud med en enskild digital anslutning. En HDMI-anslutning omvandlar standard till högupplösta bildsignaler och flerkanalsljudsignaler för AV-komponenter, såsom en HDMI-utrustad TV i digital form, utan någon försämring.

Läppsynk

Läppsynk, en förkortning för läppsynkronisering, är en teknisk term som rör både ett problem och en funktion för att synkronisera ljud- och videosignaler under efterproduktion och överföring. Där ljud- och videolatenstiden kräver komplexa justeringar av slutanvändare, har HDMI version 1.3 en funktion för automatisk synkronisering av ljud och bild som gör det möjligt för enheter att utföra denna synkronisering automatiskt och exakt utan inblandning av användaren.

Letter Box (LB 4:3)

Ett skärmformat med svarta band överst och underst på bilden som medger visning av bredskärmsbilder (16:9) på en TV av formatet 4:3.

Linear PCM Sound

Linear PCM är ett signalinspelningsformat som används för ljud-CD och vissa DVD- och Blu-ray-skivor. Ljudet på ljud-CD inspelas vid 44,1 kHz med 16 bitar. (Ljudet spelas in mellan 48 kHz med 16 bitar och 96 kHz med 24 bitar för DVD-videoskivor och mellan 48 kHz med 16 bitar och 192 kHz med 24 bitar för BD-videoskivor.)

Mac-adress

Mac-adressen är en unik värdetilldelning för en nätverksenhet som används för identifiering.

Pan Scan (PS 4:3)

Ett skärmformat som skär av sidorna på bilden för att tillåta visning av bredskärmsbilder (16:9) på en TV av formatet 4:3.

Parentesundertexter

Parentesundertexter är en typ av undertext. Skillnaden mellan undertexter och parentesundertexter är att undertexter är avsedda för personer som kan höra och parentesundertexter är avsedda för hörselskadade. Undertexter visar sällan alla ord i ljudspåret. Till exempel visar parentesundertexter ljudeffekter (t.ex. "telefon ringer" och "fotsteg"), medan undertexter inte visar detta. Innan du väljer denna inställning ska du kontrollera att skivan innehåller information för parentesundertexter.

Toppmeny

På en BD-video/DVD-video används denna meny för att välja sådant som kapitel att spela upp och språk för undertexter. På vissa DVD-videor kan det hända att toppmenyn kallas "Titelmeny".

Undertexter

Dessa är textraderna på undersidan av skärmen som översätter eller skriver ut dialogen. Dessa är inspelade på många DVD- och BD-skivor.

x.v.Color

x.v.Color återger ett större omfång färger än tidigare och tillåter visning av nästan alla färger som det mänskliga ögat kan uppfatta.

SPECIFIKATIONER

■ Allmänt

Strömförsörjning

| | |
|------------------------------------------|------------------------|
| [Modell i USA och Kanada] | AC 110-240 V, 60 Hz |
| [Modell i Central- och Sydamerika] | AC 110-240 V, 50/60 Hz |
| [Europa- och Rysslandmodeller] | AC 230 V, 50 Hz |
| [Modell i Australien] | AC 110-240 V, 50 Hz |
| [Asienmodell] | AC 220-240 V, 50/60 Hz |
| [Taiwanmodell] | AC 110-120 V, 50/60 Hz |
| [Koreamodel] | AC 220 V, 60 Hz |
| Strömförbrukning (normal) | 25 W |
| Effektförbrukning (beredskapsläge) | 0,5 W eller mindre |
| Mått (B × H × D) | 435 × 96 × 316 mm |
| Vikt | 4,05 kg |

■ Ljudprestanda

| | |
|------------------------------------------------------|------------------------------------|
| Ljudutmatningsnivå (1 kHz, 0 dB, BD/DVD/CD-DA) | 2 ± 0,3 V |
| Signal-brus-förhållande (BD/DVD/CD-DA) | 115 dB eller mer |
| Dynamiskt omfång | |
| BD/DVD | 105 dB eller mer |
| CD-DA | 100 dB eller mer |
| Övertonsdistorsion (1 kHz) | |
| BD/DVD | 0,0028 % eller mindre |
| CD-DA | 0,03 % eller mindre |
| Frekvensrespons | |
| BD/DVD | 2 Hz till 22 kHz (48 kHz sampling) |
| | 2 Hz till 44 kHz (96 kHz sampling) |
| CD-DA | 2 Hz till 20 kHz |

■ In-/Utgångar

| | |
|----------------------------|--------------------------------------------------|
| HDMI-utgång | Typ-A-kontakt × 1 |
| | 480i/576i/480p/576p/720p/1080i/1080p/1080p@24Hz, |
| | Deep Color, x.v. Color support |
| Komponentvideoutgång | Y: 1 Vp-p (75 ohm) |
| | Pb, Pr: 0,7 Vp-p (75 ohm) |
| Videoutgång | 1 Vp-p (75 ohm) |
| Digital utgång | Optisk × 1, Koaxial × 1 |
| Analog ljudutmatning | 7.1-kanaler × 1, |
| | Mixed 2 kanaler × 1 |
| USB | Typ A-kontakt × 2 |
| Annan utrustning | Remote IN/OUT × 1, |
| | RS-232C × 1 (för custominställningar), |
| | Ethernet × 1 |

Rätten till ändring av tekniska data förbehålles.

■ Upphovsrätt

- Audiovisuellt material kan bestå av upphovsrättsskyddade verk som ej får spelas in utan upphovsrättsinnehavarens tillstånd. Upplys dig om gällande lagar i detta avseende.
- Denna produkt införlivar teknik för kopieringsskydd som skyddas av patent i USA och annan immateriell egendomsrätt tillhörande Rovi Corporation. Omvänd ingenjörskonst och isärtagning är förbjudet.
- Tillverkas på licens från Dolby Laboratories. Dolby och dubbel-D-symbolen är varumärken som tillhör Dolby Laboratories.
- Tillverkad under licens under USA-patentnumren: 5,451,942; 5,956,674; 5,974,380; 5,978,762; 6,226,616; 6,487,535; 7,212,872; 7,333,929; 7,392,195; 7,272,567 och andra utfärdade och ansökta patent i USA och resten av världen. DTS och Symbolen är registrerade varumärken, & DTS-HD, DTS-HD Master Audio och DTS-logotyperna är varumärken som tillhör DTS, Inc.-produkten och som innehåller programvara. © DTS, Inc. Alla rättigheter förbehålls.
- “Blu-ray Disc™”, “Blu-ray™”, “Blu-ray 3D™”, “BD-Live™”, “BONUSVIEW™” och logotyperna är varumärken som tillhör Blu-ray Disc Association.
- **DVD** är ett varumärke som tillhör DVD Format/ Logo Licensing Corporation.
- HDMI, logotypen HDMI och High-Definition Multimedia Interface är varumärken eller registrerade varumärken som tillhör HDMI Licensing LLC.
- ”x.v.Color” och ”x.v.Color”-logotypen är varumärken.
- ”AVCHD” och ”AVCHD”-logotypen är varumärken som tillhör Panasonic Corporation och Sony Corporation.
- Java och alla Java-baserade varumärken och logotyper är varumärken eller registrerade varumärken som tillhör Sun Microsystems, Inc. i USA och/eller i övriga länder.
- Denna produkt är licensierad enligt patentportföljen för AVC och VC-1 för personligt och icke kommersiellt bruk där en användare får (i) koda video i enlighet med AVC-standarden och VC-1-standarden (“AVC/VC-1 Video”) och/eller (ii) koda AVC/VC-1 Video kodad av en användare som medverkat i en personlig och icke kommersiell aktivitet och/eller erhållits från en videoleverantör med licens att tillhandahålla AVC/VC-1 Video. Ingen licens ges eller skall anges för något annat bruk. Vidare information kan erhållas från MPEG LA, LLC. Se <http://www.mpegla.com>.
- Windows Media Player är ett registrerat varumärke eller varumärke som tillhör Microsoft corporation i U.S.A. och/eller i andra länder.
- DLNA och DLNA CERTIFIED är varumärken och/eller tjänstemärken som tillhör Digital Living Network Alliance.
- YouTube och logotypen YouTube är varumärken som tillhör Google, Inc.

- ”DivX®, DivX Certified®, DivX Plus™ HD och associerade logotyper är registrerade varumärken som tillhör DivX, Inc. och som används under licens.”
- ”DivX Certified® för att spela upp DivX® och DivX Plus™ HD-video (H.264/.MKV) upp till 1080p HD och premiumnehåll.”

ABOUT DIVX VIDEO: DivX® är ett digitalt videoformat som skapats av DivX, Inc. Detta är en officiellt DivX Certified® enhet som spelar DivX video. Se divx.com för mer information om programverktyg för att konvertera dina filer till DivX video.

ABOUT DIVX VIDEO-ON-DEMAND: Denna DivX Certified® enhet måste registreras för att kunna spela köpta DivX Video-on-Demand (VOD)-filmer. För att erhålla din registreringskod tittar du i DivX VOD-avsnittet i enhetens inställningsmeny. Gå till vod.divx.com för mer information om hur du fyller i din registrering.

ATTENZIONE: PRIMA DI USARE QUEST'UNITÀ.

- 1 Per assicurarsi le migliori prestazioni dell'unità, leggere questo manuale per intero. Conservarlo poi in un luogo sicuro per poterlo riutilizzare al momento del bisogno.
- 2 Installare l'unità in una posizione ben ventilata, fresco asciutta e pulita – lontano da luce solare diretta, sorgenti di calore, vibrazioni, polvere, umidità e/o freddo. Per un'adeguata entilazione mantenere le seguenti distanze.
Sopra: 10 cm
Retro: 10 cm
Ai lati: 10 cm
- 3 Installare quest'unità lontano da elettrodomestici, motori o trasformatori, perché possono causare ronzii.
- 4 Non esporre quest'unità a variazioni repentine della temperatura ambiente e non installarle in stanze molto umide (ad esempio dove è in uso un umidificatore) per evitare che in essa si formi condensa, che a sua volta può causare folgorazioni, incendi, guasti e/o ferite.
- 5 Evitare di installare l'unità in una posizione dove possano su di essa cadere oggetti o liquidi. Inoltre, non posare su di essa:
 - Altri componenti, dato che possono causare danni e/o lo scolorimento della superficie dell'apparecchio.
 - Candele o altri oggetti che bruciano, dato che possono causare incendi, danni all'unità e/o ferite a persone.
 - Contenitori di liquidi, dato che possono cadere e causare folgorazioni all'utente e guasti a quest'unità.
- 6 Non coprire quest'unità con giornali, tovaglie, tende o altro per non impedirne la dispersione del calore. Se la temperatura al suo interno dovesse salire, può causare incendi, guasti e/o ferite.
- 7 Non collegare quest'unità ad una presa di corrente sino a che tutti i suoi collegamenti sono completi.
- 8 Non usare l'unità capovolta. Potrebbe surriscaldarsi e guastarsi.
- 9 Non agire con forza eccessiva su interruttori, manopole e/o cavi.
- 10 Per scollegare un cavo, tirare la spina e mai il cavo stesso.
- 11 Non pulire mai quest'unità con solventi ed altre sostanze chimiche. Essi possono danneggiarne le finiture. Usare semplicemente un panno soffice e pulito.
- 12 Usare solo corrente elettrica del voltaggio indicato. L'uso di voltaggi superiori è pericoloso e può causare incendi, guasti e/o ferite. Yamaha non può venire considerata responsabile di danni risultanti dall'uso di quest'unità con un voltaggio superiore a quello prescritto.
- 13 Per evitare danni dovuti a fulmini, scollegare il cavo di alimentazione dalla presa durante temporali.
- 14 Non tentare di modificare o riparare quest'unità. Affidare qualsiasi riparazione a personale qualificato Yamaha. In particolare, non aprirla mai per alcun motivo.
- 15 Se si prevede di non dover fare uso di quest'unità per qualche tempo, ad esempio per andare in vacanza, scollegarne la spina di alimentazione dalla presa di corrente.
- 16 Prima di concludere che l'unità è guasta, non mancate di leggere la sezione di questo manuale dedicata alla "RISOLUZIONE DEI PROBLEMI".
- 17 Prima di spostare quest'unità, premere il pulsante  portandolo nella modalità di attesa e scollegare la spina di alimentazione di CA dalla presa di corrente.
- 18 Quando la temperatura ambiente cambia improvvisamente, si forma condensa. Scollegare il cavo di alimentazione dalla presa di corrente e lasciare riposare l'apparecchio.
- 19 Se viene usata a lungo, quest'unità si può surriscaldare. Spegnerla e lasciarla riposare perché si raffreddi.
- 20 Installare quest'unità vicino ad una presa di corrente alternata dove la spina del cavo di alimentazione possa venire facilmente raggiunta.
- 21 Le batterie vanno protette da calore eccessivo, ad esempio luce solare diretta, fiamme, e così via.

Questa unità non viene scollegata dalla fonte di alimentazione CA fintanto che essa rimane collegata alla presa di rete, ciò anche se l'unità viene spenta col comando . Questo stato viene chiamato modo di standby. In questo stato l'unità consuma una quantità minima di corrente.

AVVERTENZA
PER RIDURRE IL RISCHIO DI INCENDI E FOLGORAZIONI, NON ESPORRE QUEST'UNITÀ A PIOGGIA O UMIDITÀ.

Il laser contenuto in questo prodotto è in grado di emettere radiazioni eccedenti i limiti fissati per la Classe 1.

Specifiche LASER:

Prodotto con LASER classe 1

Lunghezza d'onda: 790 nm (CDs)/655 nm (DVDs)/

405 nm (BDs)

Emissione laser: max. 1 mW

SICUREZZA DEL LASER

Quest'unità impiega un laser. Poiché è possibile causare lesioni agli occhi, solo personale qualificato di assistenza tecnica deve aprire la copertura o cercare di riparare questo dispositivo.

PERICOLO

Radiazioni laser visibili emette quando aperto. Evitare l'esposizione agli occhi diretta al raggio laser. Quando quest'unità è collegata ad una presa a muro, non avvicinare gli occhi all'apertura del cassetto del disco o ad altre aperture per guardare all'interno.

1. INTRODUZIONE

| | |
|-----------------------------------------------------------|----------|
| COSA È POSSIBILE FARE CON QUESTO LETTORE..... | 2 |
| DOTAZIONE | 2 |
| INFORMAZIONI SU DISCHI E FILE..... | 3 |
| Tipi di dischi/file utilizzabili con questo lettore | 3 |
| Caricamento di un disco | 4 |
| Precauzioni per i dischi..... | 4 |
| COMANDI E FUNZIONI..... | 5 |
| Pannello anteriore..... | 5 |
| Telecomando | 6 |

2. COLLEGAMENTI

| | |
|------------------------------------------------------------|-----------|
| INTRODUZIONE AI COLLEGAMENTI..... | 10 |
| Pannello posteriore | 10 |
| COLLEGAMENTO HDMI..... | 12 |
| Collegamento al terminale HDMI | 12 |
| Collegamento per la riproduzione di dischi Blu-ray 3D..... | 12 |
| COLLEGAMENTI VIDEO | 13 |
| Collegamento alla presa component/video | 13 |
| COLLEGAMENTI AUDIO | 14 |
| Collegamento alla presa/terminale audio digitale | 14 |
| Collegamento alle prese audio..... | 15 |
| RETE E COLLEGAMENTO USB | 16 |
| Collegamento al terminale NETWORK e alla porta USB..... | 16 |
| ALTRI COLLEGAMENTI..... | 17 |
| Collegamento alle prese REMOTE CONTROL | 17 |
| Collegamento del cavo di alimentazione..... | 17 |

3. RIPRODUZIONE

| | |
|-----------------------------------------------------------------------------------|-----------|
| INITIAL WIZARD/INSTALLAZIONE RAPIDA... 18 | 18 |
| Impostazione con Initial Wizard/Installazione rapida..... | 18 |
| MENU HOME/MEDIA | 19 |
| Riproduzione di foto/ musica/video | 19 |
| Uso dei contenuti della rete | 21 |
| USO DEI SERVIZI DI RETE | 22 |
| RIPRODUZIONE DI VIDEO DA YouTube™..... 22 | 22 |
| FUNZIONAMENTO DI RIPRODUZIONE AVANZATA..... 23 | 23 |
| Menu a schermo (On Screen) | 23 |
| Menu di stato | 24 |
| Uso dei Bookmark | 25 |
| Riproduzione programmata | 25 |
| Uso della ricerca | 25 |
| Riproduzione di BONUSVIEW™ e BD-Live™ | 26 |
| Uso della funzione Picture in Picture (riproduzione audio/video secondario) | 26 |
| Uso della funzione di BD-Live™..... | 26 |

4. IMPOSTAZIONI

| | |
|----------------------------------------------|-----------|
| MENU SETUP..... | 27 |
| Esempio di funzionamento del menu SETUP..... | 29 |
| Impostazione Generale | 30 |
| Impostazione Display | 32 |
| Impostazione Audio..... | 34 |

| | |
|-----------------------------------------------|-----------|
| Informazioni di sistema..... | 34 |
| Informazioni sui formati di uscita audio..... | 35 |
| Informazioni sui formati di uscita video..... | 36 |
| AGGIORNAMENTO DEL SOFTWARE | 37 |
| Aggiornamento del software | 37 |

5. INFORMAZIONI AGGIUNTIVE

| | |
|--------------------------------------|-----------|
| RISOLUZIONE DEI PROBLEMI..... | 38 |
| Alimentazione | 38 |
| Funzionamento di base..... | 38 |
| Riproduzione disco | 38 |
| Immagine | 39 |
| Suono | 39 |
| Rete | 40 |
| Messaggi su schermo | 40 |
| GLOSSARIO | 41 |
| DATI TECNICI..... | 42 |
| Dati generali | 42 |
| Prestazioni audio..... | 42 |
| Ingresso/uscita..... | 42 |
| Copyright | 43 |

(alla fine di questo manuale)

| | |
|----------------------------------|---|
| Information about software | i |
|----------------------------------|---|

■ Informazioni su questo manuale

- Il presente manuale descrive il funzionamento di questo lettore mediante l'uso di un telecomando, tranne nel caso in cui questo non sia disponibile. Alcune di queste funzioni sono anche disponibili mediante l'uso dei tasti del pannello anteriore.
- Le note contengono importanti informazioni sulle istruzioni di sicurezza e di funzionamento. I suggerimenti indicano consigli sul funzionamento.
- Questo manuale è stampato prima della produzione. Design e specifiche sono soggetti a modifica in parte come risultato di miglioramenti, ecc. In caso di differenze tra il manuale e il prodotto, il prodotto ha la priorità.

Le icone utilizzate in questo manuale

Le icone sono utilizzate per indicare i tasti e le funzioni disponibili per un particolare formato.

| | |
|--------------|----------------------------------------|
| BD | : BD video |
| DVD | : DVD video, DVD-VR, DVD+VR, DVD audio |
| CD | : CD Audio, Super Audio CD |
| VIDEO | : AVCHD, WMV, DivX |
| MUSIC | : MP3, WMA, WAV |
| PHOTO | : JPEG |

COSA È POSSIBILE FARE CON QUESTO LETTORE

Facile impostazione di lingua, risoluzione, rapporto di aspetto dello schermo → P. 18

Lingua e impostazioni TV personalizzabili dall'utente.

Riproduzione dei dischi Blu-ray™/DVD/CD/SA-CD/DVD audio disponibili in commercio* → P. 23

Oltre ai dischi Blu-ray™ (dischi BD), questo lettore supporta anche la riproduzione di una varietà di altri dischi.

Riproduzione di BONUSVIEW™, BD-Live™, ecc.* → P. 26

È possibile apprezzare i filmati aggiuntivi presenti nei dischi BD più recenti.

Riproduzione di file Video, Musica o di Foto su disco* → P. 19

Il lettore è in grado di riprodurre i dischi registrati dall'utente.

Riproduzione di file video, musica o foto su disco/dispositivo di archiviazione USB* → P. 19

Il lettore è in grado di riprodurre i file registrati su dischi/dispositivi di archiviazione USB.

Riproduzione di file Video, Musica o di Foto su un server di rete domestica* ** → P. 21

Collegando il lettore a un server di rete, è possibile la riproduzione di contenuti PC con il TV o il ricevitore AV.

Funzionamento mediante telecomando di TV, ricevitore AV, ecc. → P. 30

Collegando i dispositivi con un cavo HDMI, è possibile gestirli con un unico telecomando mediante la funzione Controllo HDMI.

Riproduzione in streaming di contenuti sui servizi di rete** → P. 22

Con questo lettore è possibile apprezzare all'istante i video in Internet.

* Per dettagli sui dischi e formati riproducibili, consultare pagina 3.

** Per utilizzare questa funzione è necessaria l'impostazione della rete.

DOTAZIONE

Accertarsi che i seguenti accessori siano in dotazione con il prodotto.

Telecomando



Batterie (x2)
(AAA, R03, UM-4)

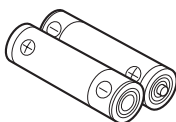

Cavo con
spinotti audio

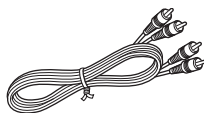

Cavo con
spinotti video

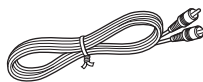



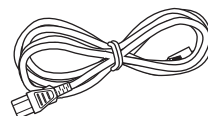







Cavo di alimentazione









■ Tipi di dischi/file utilizzabili con questo lettore

- In questo lettore è possibile riprodurre dischi da 12 cm e da 8 cm. Non utilizzare un adattatore da 8 cm a 12 cm.
- Utilizzare dischi che rispettano le norme compatibili come indicato dalla presenza dei loghi ufficiali sull'etichetta del disco. La riproduzione dei dischi non conformi a tali norme non è garantita. Inoltre non è garantita la qualità dell'immagine e del suono anche se è possibile riprodurre i dischi.

| Tipo di disco | Formato di registrazione | Formato dei dati |
|---------------------------|------------------------------------------|-------------------------------|
| BD-ROM/BD-R/ BD-RE | BD video | -- |
| DVD-ROM | DVD video/DVD audio | -- |
| DVD-R/DVD-R DL/ DVD-RW | DVD video/DVD-VR/AVCHD/Data Disc | DivX/WMV/MP3/ WAV/WMA/JPEG |
| DVD+R/DVD+R DL/DVD+RW | DVD video/ DVD+VR/AVCHD/ Data Disc | DivX/WMV/MP3/ WAV/WMA/JPEG |
| CD-ROM | CDDA/HDCD | -- |
| CD-R/CD-RW | CDDA/Data Disc | DivX/WMV/MP3/ WAV/WMA/JPEG |
| SA-CD | SA-CD | -- |
| USB | -- | DivX/WMV/MP3/ WAV/WMA/JPEG |
| Rete | -- | WMV/MP3/WMA/ WAV/JPEG |

| Informazioni sulla gestione della regione | | |
|-------------------------------------------|---------------------------------------------------------------------------------------------------------------------|-----------------------------------------------------------------------------------------------------------------------|
| Destinazione | BD video | DVD video |
| Corea | Codice regionale "A" o "ALL"  | Numero regionale "3" o "ALL"  |
| America centrale e meridionale | Codice regionale "A" o "ALL"  | Numero regionale "4" o "ALL"  |
| Europa | Codice regionale "B" o "ALL"  | Numero regionale "2" o "ALL"  |
| Australia | Codice regionale "B" o "ALL"  | Numero regionale "4" o "ALL"  |
| Russia | Codice regionale "C" o "ALL"  | Numero regionale "5" o "ALL"  |

| Informazioni sulla gestione della regione | | |
|-------------------------------------------|---------------------------------------------------------------------------------------------------------------------|---------------------------------------------------------------------------------------------------------------------|
| Destinazione | BD video | DVD video |
| Stati Uniti e Canada | Codice regionale "A" o "ALL"  | Numero regionale "1" o "ALL"  |
| Asia | Codice regionale "A" o "ALL"  | Numero regionale "3" o "ALL"  |
| Taiwan | Codice regionale "A" o "ALL"  | Numero regionale "3" o "ALL"  |

- I lettori video e i dischi BD/DVD sono muniti di codici regionali che impongono le regioni in cui un disco può essere riprodotto.
- Le operazioni e le funzioni per BD/DVD video possono essere diverse dalle spiegazioni di questo manuale e alcune di esse possono essere vietate a causa delle impostazioni del produttore del disco.
- Se durante la riproduzione di un disco vengono visualizzate una schermata di menu o istruzioni operative, seguire la procedura di funzionamento visualizzata.

Note

- A seconda del disco, la riproduzione di alcuni dischi nella colonna sinistra della tabella potrebbe non essere possibile.
- Finalizzare tutti i supporti di registrazione che vengono riprodotti in questo lettore.
- Per "Finalizzazione" si intende il processo di registrazione di un disco registrato in modo tale da essere riproducibile anche in altri lettori/registratori oltre che in questo lettore. Solo i dischi finalizzati saranno riproducibili in questo lettore. (il lettore non ha una propria funzione per finalizzare dischi).
- Non è garantita la riproduzione di tutti i file presenti su disco, dispositivo di archiviazione USB e rete.

- Non è possibile riprodurre un file protetto da copyright attraverso un dispositivo di archiviazione USB o una rete.

Requisiti di file audio MP3/WMA/WAV

- Frequenza di campionamento: entro 32 – 48 kHz (MP3/WMA), LPCM 44,1 kHz/16 bit/Stereo (WAV)
- Bitrate: entro 8 – 320 kbps (MP3), 32 – 192 kbps (WMA)

Requisiti di file WMV

- WMV9, la risoluzione massima è 1.920 × 1.080.

Informazioni su Super Audio CD (SA-CD)

- Formato audio basato sugli standard CD correnti, che tuttavia include un maggior numero di informazioni per una qualità audio superiore. Esistono tre tipi di dischi: a singolo strato, a doppio strato e ibridi. I dischi ibridi possono essere riprodotti su lettori CD tradizionali, oltre che su lettori Super Audio CD, poiché contengono sia informazioni audio CD standard che Super Audio CD.

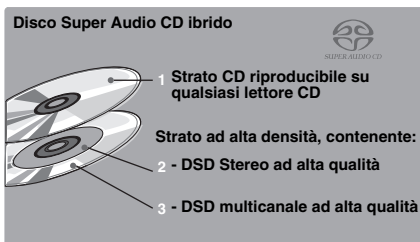
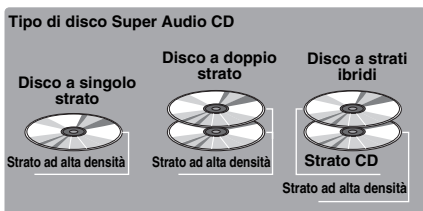

Suggerimento

- Il lettore supporta la trasmissione di dati DSD mediante HDMI utilizzando un ricevitore AV compatibile.

Nota

- L'unità non visualizza sul display del pannello anteriore i dati di testo inclusi nei dischi.

Caricamento di un disco

- Inserire il disco con l'etichetta rivolta verso l'alto.
- Nel caso di un disco registrato su entrambi i lati, girare verso il basso il lato da riprodurre.

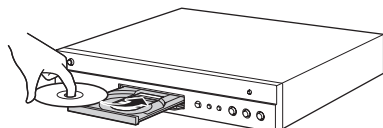

Note

- La riproduzione può cominciare automaticamente a seconda del disco e delle impostazioni del lettore.
- A seconda del disco, potrebbe apparire prima il menu.
- Il tempo necessario per caricare il disco può variare a seconda del disco.

Precauzioni per i dischi

Fare attenzione ai graffi e alla polvere

- I dischi BD, DVD e CD sono sensibili alla polvere, alle impronte digitali e soprattutto ai graffi. Un disco graffiato potrebbe non essere riproducibile. Maneggiare i dischi con cura e conservarli in un luogo sicuro.

Conservazione appropriata dei dischi

| | |
|------------------------------------------------------------------------------------------------------------------------------------------------|--|
| Collocare il disco al centro della sua custodia e conservare la custodia e il disco in posizione verticale. | |
| Evitare di conservare i dischi in luoghi esposti alla luce solare diretta, vicino ad apparecchiature di riscaldamento o in luoghi molto umidi. | |
| Non fare cadere i dischi, né sottoporli a forti vibrazioni o colpi. | |
| Evitare di conservare i dischi in luoghi molto polverosi o molto umidi. | |

Precauzioni di utilizzo



- Se la superficie è sporca, pulirla delicatamente con un panno morbido e inumidito (solo con acqua). Quando si puliscono i dischi, muovere il panno sempre dal foro centrale verso il bordo esterno.
- Non utilizzare spray detergenti per dischi, benzene, solvente, liquidi di prevenzione per l'elettricità statica o altri solventi.
- Non toccare la superficie.
- Non attaccare carta o etichette adesive al disco.
- Se la superficie di riproduzione di un disco è sporca o graffiata, il lettore può ritenere il disco incompatibile e quindi espellerlo oppure può non riprodurre correttamente il disco. Eliminare qualsiasi traccia di sporco dalla superficie di riproduzione con un panno morbido.

Pulizia della lente del pickup

- Non utilizzare mai i dischi di pulizia disponibili in commercio. L'uso di questi dischi può danneggiare la lente.
- Rivolgersi al più vicino centro di assistenza Yamaha autorizzato per la pulizia della lente.

■ Pannello anteriore

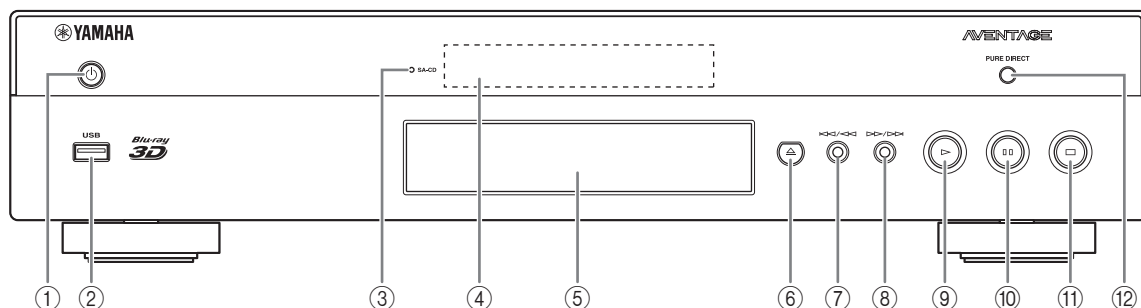

- ① **On/Standby**
- ② **Porta USB (P. 16)**
- ③ **Indicatore SA-CD:** Si accende quando è caricato un SA-CD ed è selezionato lo strato SA-CD (P. 4).
- ④ **Display del pannello anteriore**
- ⑤ **Vassoio del disco (P. 4)**
- ⑥ **▲ (Estrai):** Apre/chiude il vassoio del disco.
- ⑦ **◀◀/▶▶ (Ricerca all'indietro/Precedente):** Premere per passare alla traccia precedente e tenere premuto per la ricerca all'indietro.
- ⑧ **▶▶/▶▶▶ (Ricerca in avanti/Successivo):** Premere per passare alla traccia successiva e tenere premuto per la ricerca in avanti.
- ⑨ **▶ (Riproduzione)**
- ⑩ **■ ■ (Pausa)**
- ⑪ **■ (Arresto)**
- ⑫ **PURE DIRECT:** Premere per impostare la modalità Pure Direct (P. 7) su modalità 1/modalità 2/Spento. Il tasto si accende quando la modalità Pure Direct è impostata su modalità 1/modalità 2.

Caricamento delle batterie nel telecomando

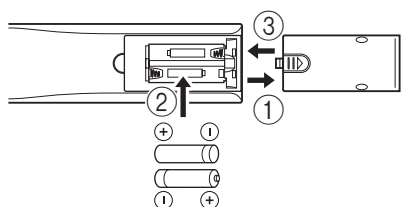

Note

- Non sottoporre il telecomando a colpi, non esporlo all'acqua o a eccessiva umidità.
- Il telecomando può non funzionare se il sensore a distanza del lettore è esposto alla luce solare diretta o ad altra forte sorgente luminosa.
- L'uso improprio delle batterie può provocare fuoriuscita di liquido o lo scoppio. Leggere le avvertenze per le batterie e utilizzarle correttamente.
- Non utilizzare insieme batterie vecchie e nuove o batterie di marche diverse.
- Rimuovere le batterie se non si intende utilizzare il telecomando per un lungo periodo di tempo.
- Smaltire le batterie in base alle normative locali vigenti.

Campo operativo approssimativo del telecomando

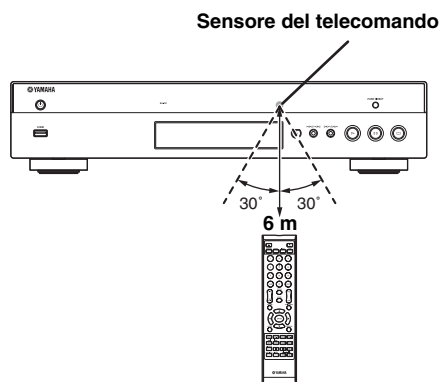



■ Telecomando

Nota

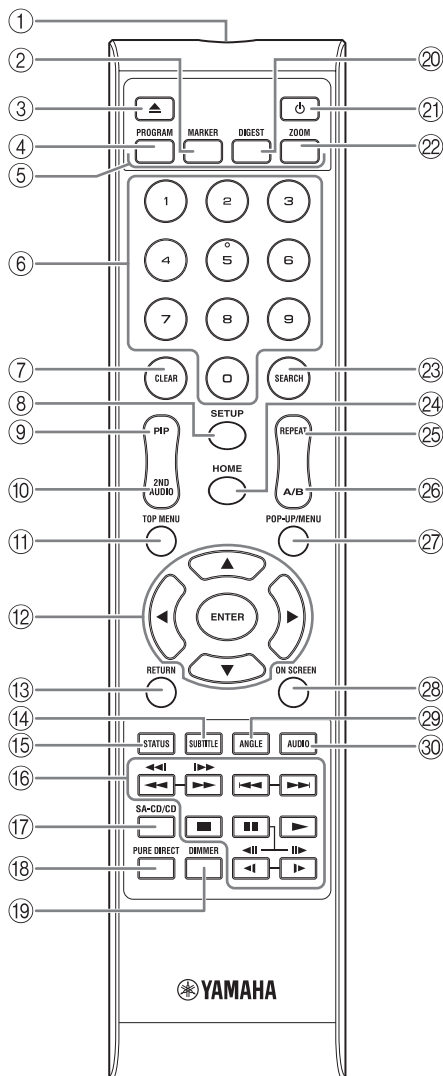
- Quando il tasto premuto non è disponibile, viene visualizzato il simbolo  nell'angolo in alto sinistro dello schermo.



- ① **Trasmittitore a infrarossi:** Fa uscire il segnale a infrarossi. Puntare questa finestra verso il sensore del telecomando (P. 5).
 - ② **MARKER [DVD] [VIDEO]:** Imposta il Bookmark (P. 25) in un punto specifico del filmato. Una volta impostato il Bookmark, premere **DIGEST** per selezionare il punto impostato al quale saltare. È possibile impostare fino a 12 Bookmark.
 - ③ **▲:** Apre/chiude il vassoio del disco.
 - ④ **PROGRAM [DVD] [CD]:** Imposta l'ordine di riproduzione (P. 25). È possibile impostare fino a 15 tracce (per un disco audio) o titoli/capitoli (DVD video).
 - ⑤ **Tasti colore [BD]:** Utilizzare questi tasti in base alle istruzioni a schermo.
 - ⑥ **Tasti numerici:** Immettono numeri oppure, durante la riproduzione, consentono il salto alla traccia/capitolo corrispondente al numero indicato. I tasti potrebbero non essere disponibili a seconda del tipo di disco e delle condizioni di riproduzione.
 - ⑦ **CLEAR:** Cancella il numero immesso o la voce impostata.
 - ⑧ **SETUP:** Visualizza la schermata del menu SETUP (P. 27).
 - ⑨ **PIP [BD]:** Attiva/disattiva la funzione Picture in Picture (P. 26). Quando questa funzione è disponibile viene visualizzato Segno PIP () sullo schermo. È inoltre possibile selezionare questa voce dal menu a schermo (P. 23).
- Nota**
- Segno PIP è disponibile solo se Segno PIP è impostato su Acceso (P. 31).
- ⑩ **2ND AUDIO [BD]:** Seleziona l'audio secondario di Picture in Picture (P. 26) o commenti sonori. Quando questa funzione è disponibile viene visualizzato Simbolo audio secondario () sullo schermo (P. 34). È inoltre possibile selezionare questa voce dal menu a schermo (P. 23).

Nota

- Simbolo audio secondario è disponibile solo se Simbolo audio secondario è impostato su Acceso (P. 31).

- ⑪ **TOP MENU** **BD** **DVD**: Visualizza la schermata del menu principale (P. 42) se il disco contiene un menu. Selezionare la voce desiderata con ▲/▼/◀/▶ e **ENTER**.

Nota

- A seconda del disco le operazioni specifiche potrebbero essere diverse. Seguire le istruzioni di ogni schermata di menu.
- ⑫ **Tasti cursore** (▲/▼/◀/▶): Spostano la selezione nella schermata del menu.
ENTER: Attiva il menu/voce selezionato.
- ⑬ **RETURN**: Torna al menu o alla schermata precedente, ecc.
- ⑭ **SUBTITLE** **BD** **DVD** **VIDEO**: Modifica le lingue dei sottotitoli (P. 42) se disponibile. È inoltre possibile selezionare questa voce dal menu a schermo (P. 23).
- ⑮ **STATUS**: Visualizzazione delle informazioni di riproduzione (P. 24).
- ⑯ **Tasti di comando**
BD **DVD** **CD** **VIDEO** **MUSIC** **PHOTO**
◀◀/▶▶
BD **DVD** **CD** **VIDEO** **MUSIC**:
Ricerca all'indietro/in avanti. A ogni pressione del tasto la velocità di ricerca cambia (ricerca all'indietro/in avanti: 5 fasi ognuna). Premere ▶ per riprendere la riproduzione normale.
PHOTO: Modifica la velocità di uno slide show (più lento/più veloce: 3 fasi).
◀◀/▶▶ **BD** **DVD** **CD** **VIDEO** **MUSIC**:
Tenere premuto per la ricerca/ripetizione istantanea. La ricerca istantanea salta il contenuto di 30 secondi. La ripetizione istantanea ripete il contenuto degli ultimi 10 secondi riprodotti.
◀◀◀/▶▶▶: Salta all'indietro/in avanti.
■: Arresta la riproduzione. Per arrestare completamente la riproduzione, premere due volte questo tasto.
■|: Mette in pausa la riproduzione.
▶: Riproduce i contenuti.
◀ (◀||) / ▶ (||▶)
BD **DVD**: Esegue la riproduzione lenta all'indietro/in avanti. A ogni pressione del tasto la velocità di riproduzione lenta cambia (lenta all'indietro/in avanti: 4 fasi ognuna).
Questi tasti eseguono anche la riproduzione fotogramma per fotogramma in avanti/all'indietro durante la pausa.
Premere ▶ per riprendere la riproduzione normale.

Molti dischi DVD audio includono funzioni di presentazione e avanzamento nella pagina. Premere ◀/▶ per passare alla pagina precedente/successiva. Questa funzione è valida solo per i DVD audio.

Note

- Alcuni dischi BD/DVD non sono compatibili con la riproduzione fotogramma per fotogramma in avanti/all'indietro.
 - A seconda del disco, il lettore riprende la riproduzione dal punto in cui era stato messo in pausa. Per effettuare la riproduzione dall'inizio, premere due volte ■ e quindi ▶.
- ⑰ **SA-CD/CD**: Alterna lo strato di riproduzione di un SA-CD ibrido tra SA-CD e CD (P. 4).

Suggerimento

- L'indicatore SA-CD/CD (P. 5) sul pannello anteriore si accende quando è caricato un SA-CD ed è selezionato lo strato SA-CD (P. 34).

Note

- I segnali audio vengono emessi solo dalle prese AUDIO OUT (P. 11) mentre è selezionato lo strato SA-CD.
 - I segnali audio registrati in formato DSD multicanale non possono essere riprodotti con questo lettore.
- ⑱ **PURE DIRECT**: Cambia la modalità Pure Direct. Ad ogni pressione del tasto, la modalità Pure Direct cambia come indicato qui di seguito. La modalità Pure Direct migliora la qualità audio. PURE DIRECT sul pannello anteriore si accende quando la modalità Pure Direct è impostata su modalità 1/modalità 2.
Modalità 1: Il display del pannello anteriore è spento e i segnali video non vengono emessi. Questa modalità è adatta per ascoltare contenuti audio.
Modalità 2: Il display del pannello anteriore è spento e i segnali video provenienti da terminali diversi da HDMI non vengono emessi. Questa modalità è adatta per guardare film con un'alta qualità audio.
Spento: Riproduzione normale.
- ⑲ **DIMMER**: Cambia la luminosità del display del pannello anteriore in 5 fasi.
- ⑳ **DIGEST** **PHOTO**: Mostra 12 miniature di foto. Quando le miniature vengono visualizzate, è possibile passare alla pagina successiva/precedente con ◀◀/▶▶.
DVD **VIDEO**: Visualizza la barra di selezione dei Bookmark (P. 25).
- ㉑ **⏻**: Attiva il lettore o lo imposta in modalità Standby.
- ㉒ **ZOOM** **DVD** **VIDEO** **PHOTO**: Ingrandisce/rimpicciolisce. A ogni pressione del tasto le dimensioni dello schermo cambiano (ingrandimento/rimpicciolimento: 3 fasi ognuna).

Continua alla pagina successiva. ➔

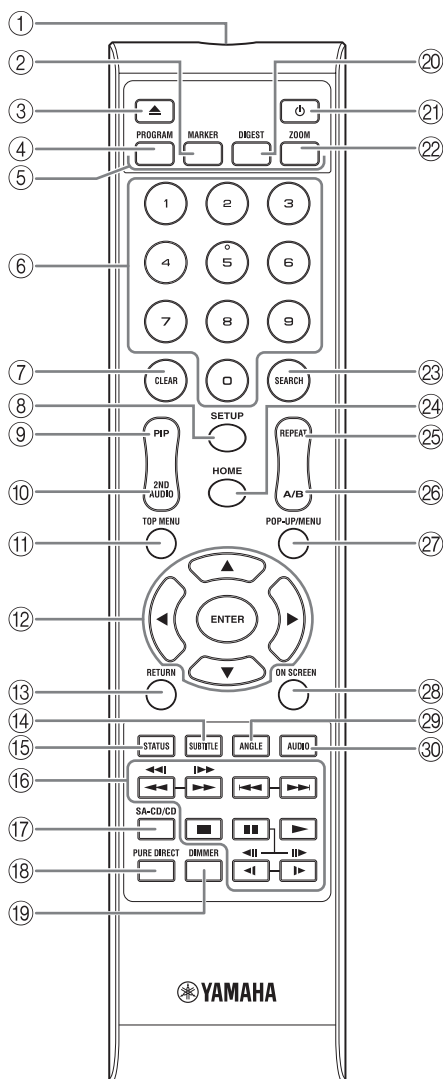

23 **SEARCH** **BD** **DVD** **CD** **VIDEO** **MUSIC** : Salta a un punto specifico durante la riproduzione. Per dettagli su questa funzione, consultare la sezione “Uso della ricerca” (P. 25). È inoltre possibile selezionare questa voce dal menu di stato (P. 24).

24 **HOME**: Visualizza la schermata del menu HOME (P. 19).

25 **REPEAT** **BD** **DVD** **CD** **VIDEO** **MUSIC**
PHOTO : modifica la modalità di ripetizione. Ad ogni pressione del tasto la modalità di ripetizione cambia, come indicato qui di seguito.

: Ripete il titolo attualmente riprodotto.

: Ripete il capitolo attualmente riprodotto.

: Ripete la cartella attualmente riprodotta.

: Ripete tutte le tracce/file nel disco.

: Ripete la traccia/file attualmente riprodotta.

26 **A/B** **BD** **DVD** **CD** **VIDEO** **MUSIC** : Riproduce una parte specifica che si desidera ripetere.

1 Premere **A/B** sulla scena che si desidera impostare come inizio. Sullo schermo viene visualizzato “A-”.

2 Premere nuovamente **A/B** sulla scena che si desidera impostare come fine. Sullo schermo viene visualizzato “A-B”. Ha inizio la sequenza ripetuta.

3 Per annullare la sequenza ripetuta, premere **A/B**. “A-B” scompare e la sequenza ripetuta termina.

Nota

– A seconda delle caratteristiche del disco, potrebbe non essere possibile eseguire questa funzione.

27 **POP-UP/MENU** **BD** **DVD** : Visualizza il menu pop-up. I contenuti del menu visualizzato variano a seconda del disco. Per dettagli sul metodo di visualizzazione del menu pop-up e sul suo funzionamento, consultare il manuale del disco. La schermata del menu principale potrebbe essere visualizzata premendo **POP-UP/MENU** a seconda del DVD.

28 **ON SCREEN**: Visualizza il menu a schermo (P. 23).

29 **ANGLE** **BD** **DVD** : Modifica l’angolo della videocamera se il video è registrato con angolazioni multiple. Quando questa funzione è disponibile viene visualizzato Segno Angolo () sullo schermo. È inoltre possibile selezionare questa voce dal menu a schermo (P. 23).

Nota

– Segno Angolo è disponibile solo se Segno Angolo è impostato su Acceso (P. 31).

30 **AUDIO** **BD** **DVD** : Modifica la lingua o il formato dell’audio. È inoltre possibile selezionare questa voce dal menu a schermo (P. 23).





Funzione ID

È possibile cambiare l'ID del telecomando per prevenire l'azionamento indesiderato di altri lettori Yamaha, per esempio del lettore DVD. Se l'ID del telecomando è stato cambiato, verificare di aver selezionato lo stesso ID dell'unità principale. L'impostazione predefinita è ID1.

1 Impostazione del telecomando

Per cambiare ID da ID1 a ID2, tenere premuti simultaneamente il tasto rosso e il tasto numerico **2** per 7 secondi. Per cambiare ID da ID2 a ID1, tenere premuti simultaneamente il tasto rosso e il tasto numerico **1** per 7 secondi.

2 Impostazione dell'unità principale

Tenere premuti simultaneamente i tasti   e   sul pannello anteriore per 2 secondi per visualizzare l'ID corrente quando:

- Non sono caricati dischi nel lettore.
- Il vassoio del disco è chiuso.
- La riproduzione è in arresto.
- “NO DISC” è visualizzato sul display del pannello anteriore.

Tenere premuti i tasti per altri 2 secondi per cambiare l'ID tra ID1 e ID2.

Nota

- Se il telecomando resta privo di batterie per qualche minuto o se contiene batterie esaurite, l'ID del telecomando viene impostato automaticamente su ID1. Per utilizzare il telecomando con l'impostazione ID2, inserire batterie nuove e impostare nuovamente l'ID del telecomando.

INTRODUZIONE AI COLLEGAMENTI

Trovare il metodo di collegamento corrispondente sul proprio apparecchio audio/video. Si raccomanda di utilizzare il terminale HDMI che fornisce audio e video di alta qualità in un singolo collegamento. Se si utilizzano gli altri terminali/prese, collegare prima il video. e procedere poi con il collegamento audio.

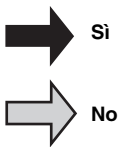
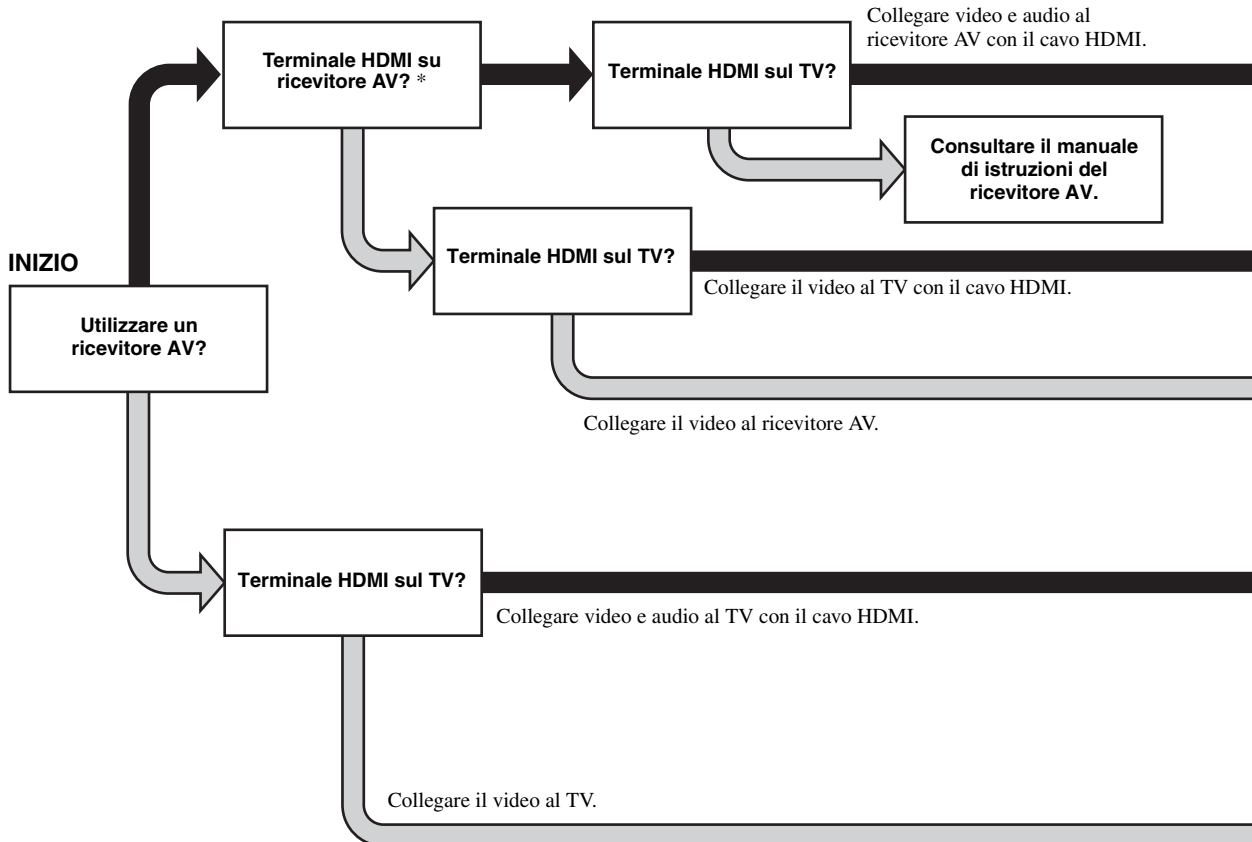

* Se ci si collega a un ricevitore AV che non può far uscire il suono attraverso il suo terminale HDMI, consultare il manuale di istruzioni del ricevitore AV.

■ Pannello posteriore

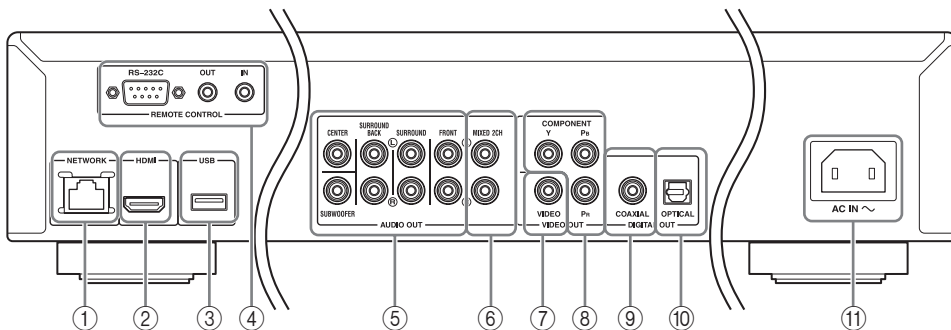

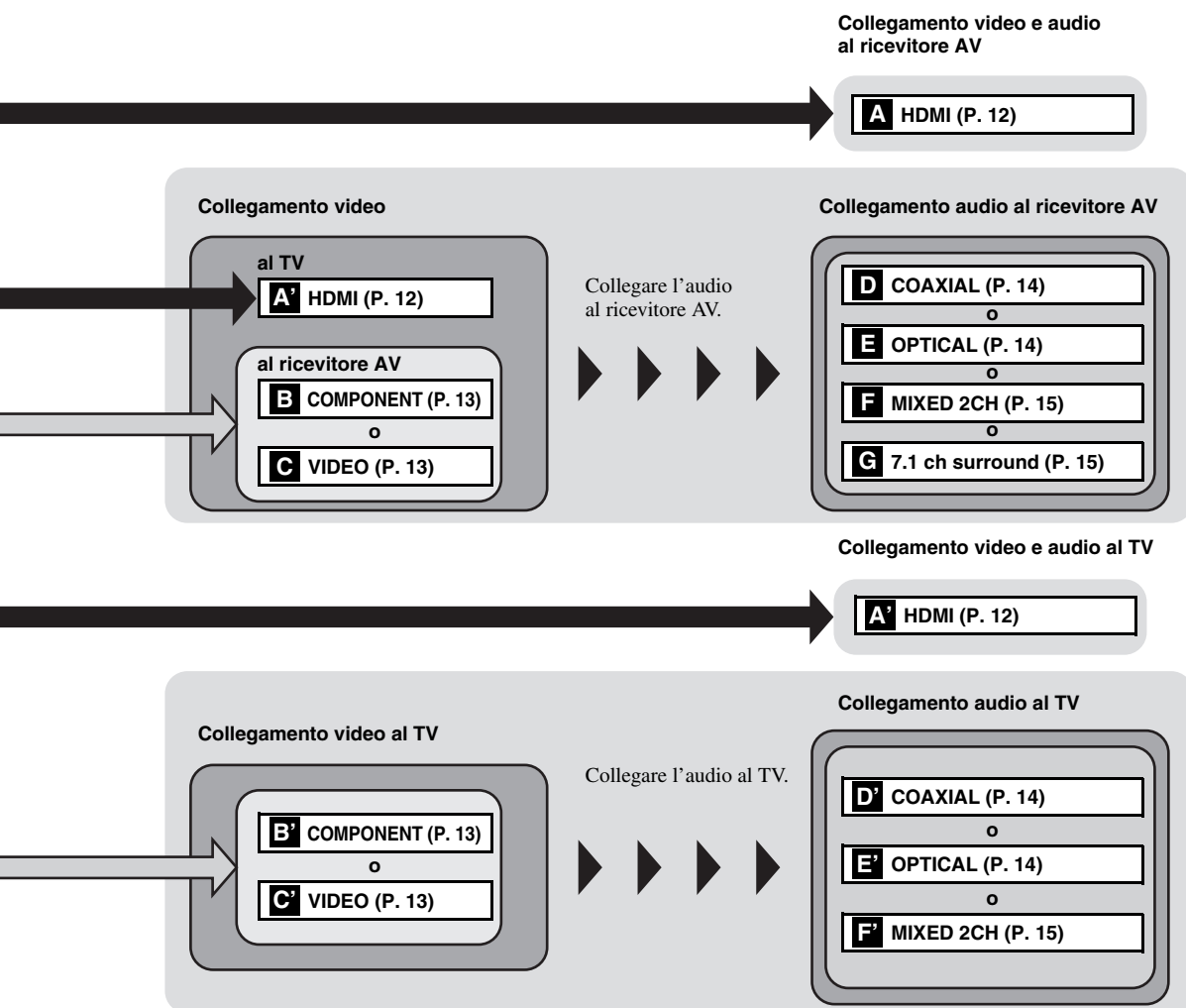

- ① NETWORK (P. 16)
- ② HDMI (P. 12)
- ③ Porta USB (P. 16)
- ④ REMOTE CONTROL (IN/OUT/RS-232C) (P. 17)
- ⑤ 7.1 ch surround (AUDIO OUT) (P. 15)

- ⑥ MIXED 2CH (AUDIO OUT) (P. 15)
- ⑦ VIDEO (P. 13)
- ⑧ COMPONENT (P. 13)
- ⑨ COAXIAL (P. 14)
- ⑩ OPTICAL (P. 14)
- ⑪ AC IN (P. 17)

COLLEGAMENTO HDMI

■ Collegamento al terminale HDMI

- È possibile apprezzare immagini e suoni digitali di elevata qualità tramite il terminale HDMI.
- Collegare saldamente un cavo HDMI (disponibile in commercio) ai terminali HDMI.
- Vedere pagina 35 per informazioni sui formati di uscita audio/video.
- Utilizzare cavi HIGH SPEED HDMI con il logo HDMI (come mostrato sul retro della confezione).

Attenzione!

Non collegare il cavo di alimentazione di questo lettore fino a quando non sono stati completati tutti gli altri collegamenti.

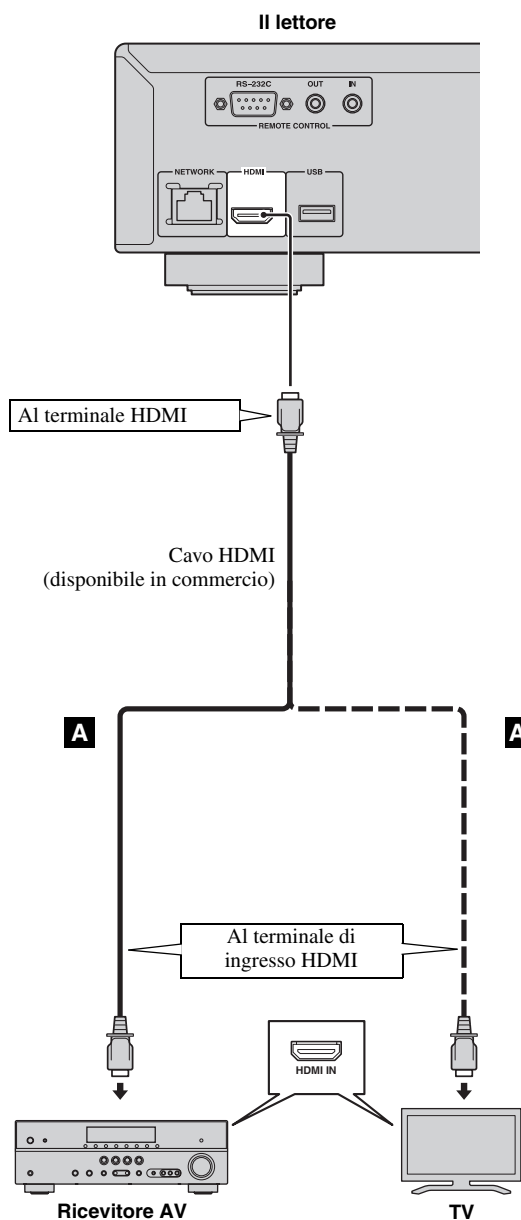

Suggerimenti

- Se si utilizza la funzione Controllo HDMI, consultare la sezione "Controllo HDMI" (P. 30).
- Per informazioni sulla modalità di uscita del terminale HDMI, consultare la sezione "HDMI" (P. 34).
- Se non appare alcuna immagine, consultare la sezione "RISOLUZIONE DEI PROBLEMI" (P. 39).

■ Collegamento per la riproduzione di dischi Blu-ray 3D

Per riprodurre i dischi Blu-ray 3D sul lettore, sono necessarie le seguenti apparecchiature e collegamenti:

- Una TV e un ricevitore AV (eventuale) con funzioni 3D.
- Tutti i componenti devono essere collegati tramite cavi HDMI.
- Il disco Blu-ray deve contenere immagini 3D.

COLLEGAMENTI VIDEO

■ Collegamento alla presa component/video

- È possibile apprezzare una precisa riproduzione del colore e immagini di alta qualità tramite le prese component.
- Collegare saldamente un cavo video component (disponibile in commercio) o un cavo con spinotti video alle prese COMPONENT o alla presa VIDEO.
- Vedere pagina 36 per informazioni sui formati di uscita video.

Attenzione!

Non collegare il cavo di alimentazione di questo lettore fino a quando non sono stati completati tutti gli altri collegamenti.

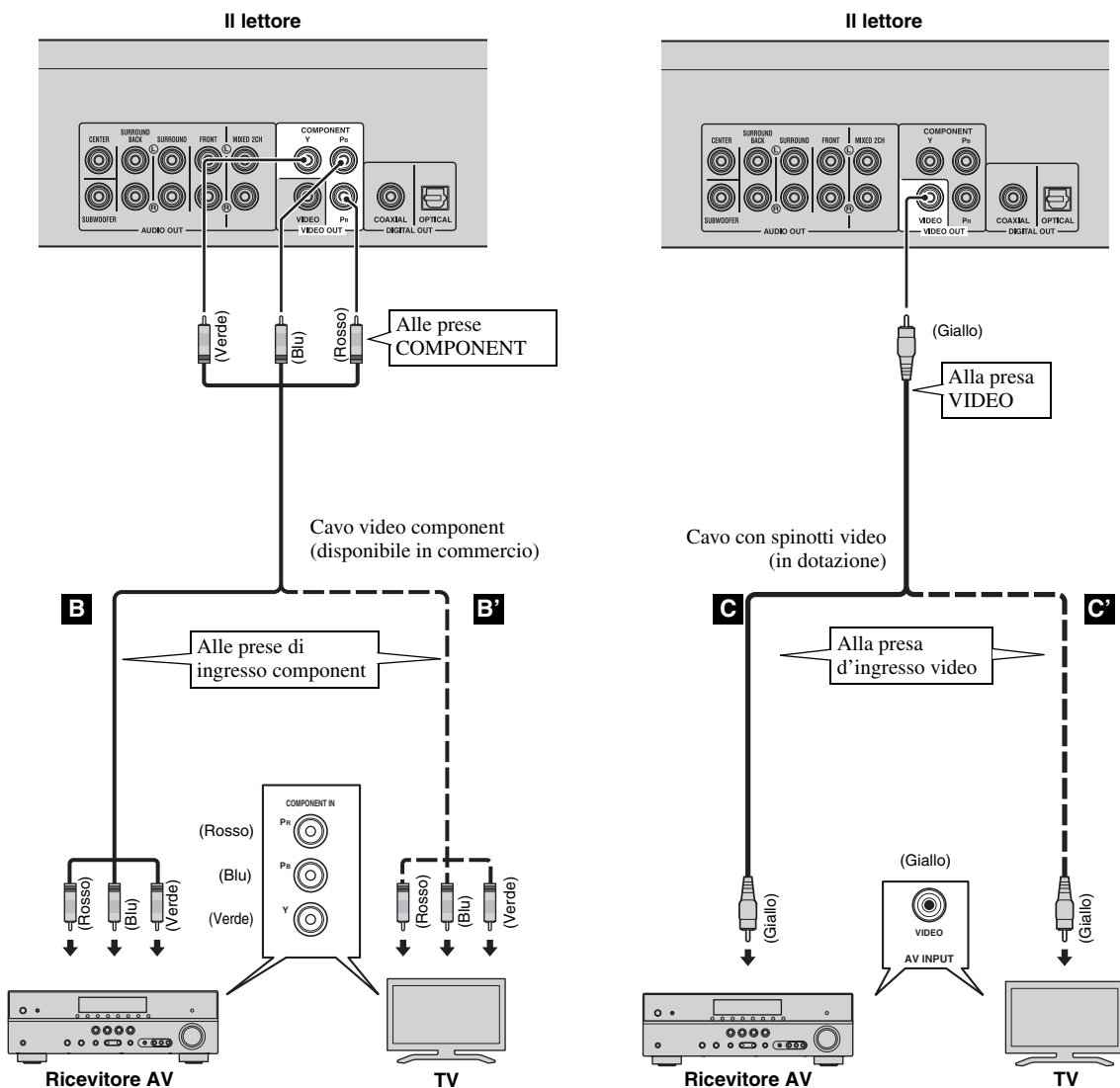

Note

- Se si tenta di riprodurre l'immagine attraverso un videoregistratore, l'immagine può risultare di qualità scadente a causa dell'intervento della funzione di protezione dalle copie non autorizzate.
- Per riprodurre dischi BD-3D sul lettore, è necessario collegare il lettore, un ricevitore AV e una TV utilizzando cavi HDMI. Consultare la pagina precedente.

COLLEGAMENTI AUDIO

■ Collegamento alla presa/terminale audio digitale

- È possibile collegare apparecchiature audio o la TV alla presa COAXIAL/terminale OPTICAL.
- Collegare saldamente un cavo audio digitale Coassiale (disponibile in commercio) o un cavo ottico (disponibile in commercio) alla presa audio digitale coassiale o al terminale audio digitale ottico.
- Vedere pagina 35 per informazioni sui formati di uscita audio.

Attenzione!

Non collegare il cavo di alimentazione di questo lettore fino a quando non sono stati completati tutti gli altri collegamenti.

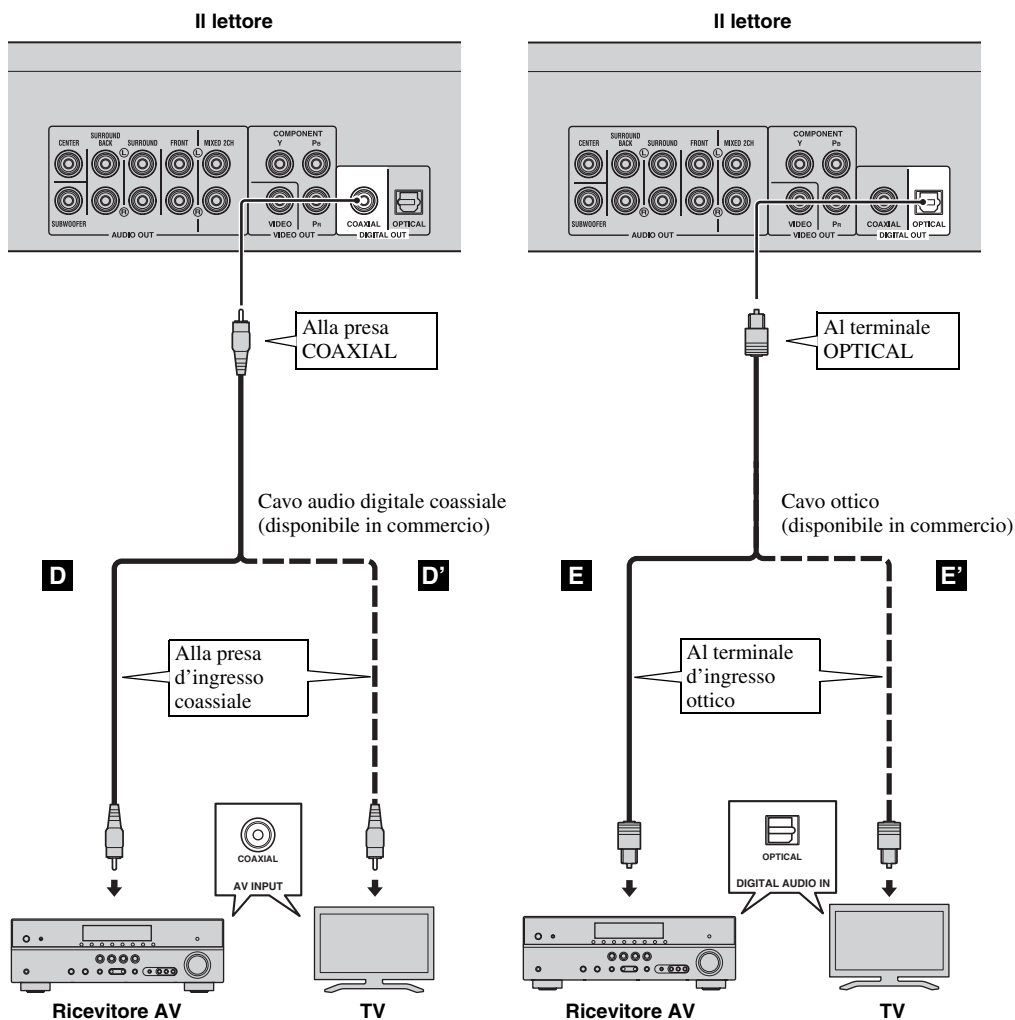

Suggerimento

- Per informazioni sulla modalità di uscita della presa COAXIAL/terminale OPTICAL, consultare la sezione "Coassiale/Ottico" (P. 34).

■ Collegamento alle prese audio

- È possibile collegare apparecchiature audio o la TV alle prese MIXED 2CH/7.1 ch surround.
- Collegare saldamente un cavo con spinotti audio (in dotazione e disponibile in commercio) alle prese MIXED 2CH o alle prese 7.1 ch surround.
- Vedere pagina 35 per informazioni sui formati di uscita audio.
- Se si desidera riprodurre SA-CD e DVD audio multicanale, collegare le prese 7.1 ch surround alle prese di ingresso corrispondenti del ricevitore AV utilizzando cavi con spinotti audio disponibili in commercio.

Attenzione!

Non collegare il cavo di alimentazione di questo lettore fino a quando non sono stati completati tutti gli altri collegamenti.

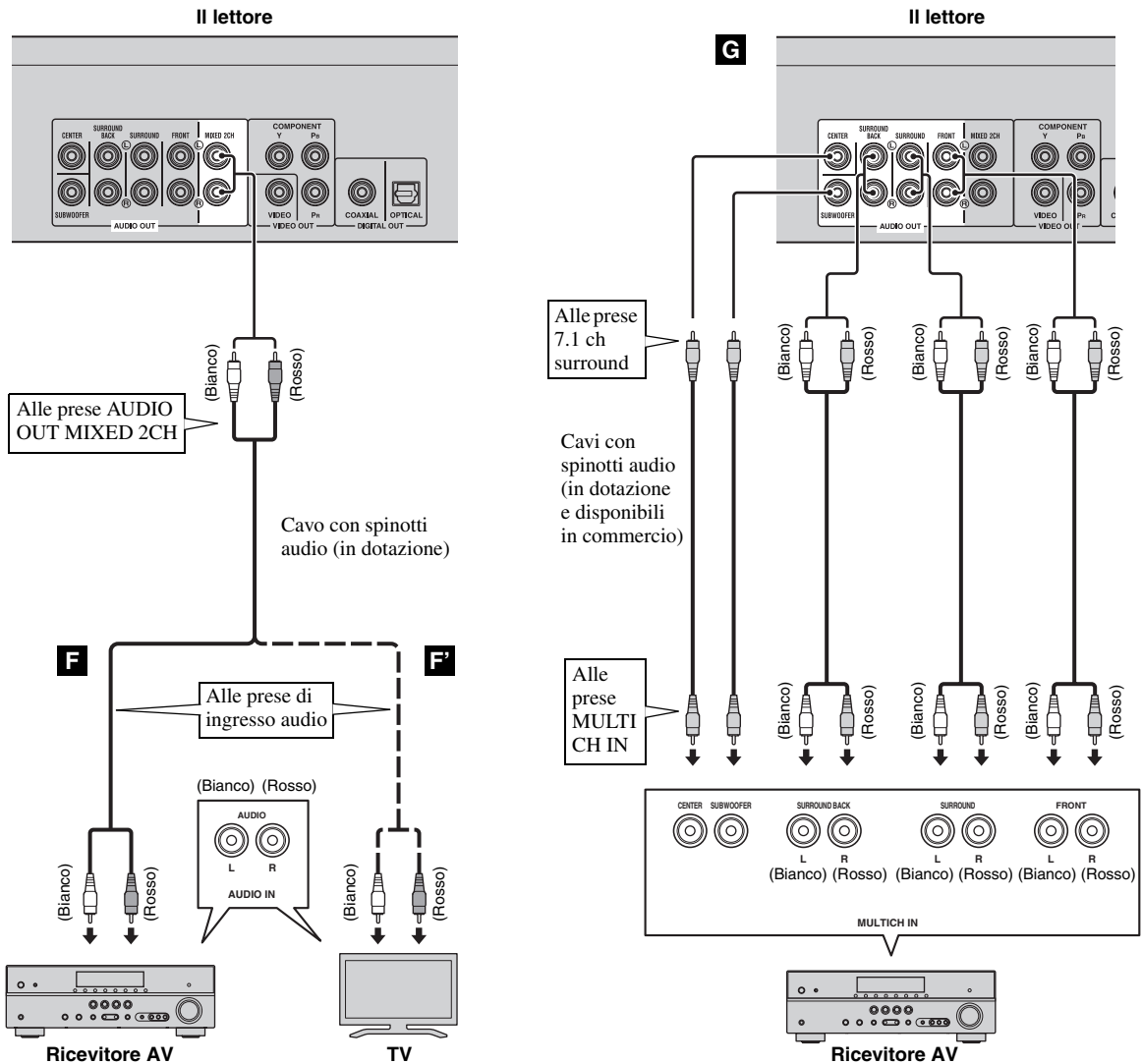

Suggerimenti

- È possibile collegare un subwoofer direttamente alla presa SUBWOOFER. Quando si collega il televisore direttamente al lettore, collegare un subwoofer attivo come Yamaha Active Servo Processing Subwoofer System a questa presa.
- Per emettere il segnale audio dalle prese MIXED 2CH/7.1 ch surround, vedere “Impostazione diffusori” (P. 34).

RETE E COLLEGAMENTO USB

■ Collegamento al terminale NETWORK e alla porta USB

- È possibile la riproduzione di contenuti PC collegando il lettore alla rete.
- È possibile apprezzare una grande varietà di contenuti con funzioni interattive collegandosi a Internet durante la riproduzione di dischi BD-Live compatibili. Consultare pagina 26 per ulteriori informazioni sulle funzioni BD-Live.
- È possibile collegare un dispositivo di archiviazione USB (2 GB o più, formattato con FAT 32/16) per BD Archivio locale alla porta USB sul pannello posteriore (o sul pannello anteriore) del lettore per salvare i dati BD-Live o aggiornare il software del lettore.
- Collegare saldamente un cavo di rete (disponibile in commercio) e un dispositivo di archiviazione USB (disponibile in commercio) al terminale NETWORK e alla porta USB.
- Utilizzare esclusivamente un cavo di rete schermato STP (Shielded Twisted Pair).
- Per utilizzare Internet è necessaria una connessione a banda larga come mostrato qui di seguito.
- Collegare l'altro connettore del cavo di rete all'hub/router a banda larga.

Prima di utilizzare il dispositivo di archiviazione USB

ATTENZIONE:

- Non rimuovere il dispositivo di archiviazione USB o scollegare il cavo di alimentazione durante l'esecuzione delle operazioni per BD-Live (P. 26) o durante l'aggiornamento del software.
- Non utilizzare un cavo di prolunga USB quando si collega un dispositivo di archiviazione USB alla porta USB del lettore. L'utilizzo di un cavo di prolunga USB potrebbe impedire il corretto funzionamento del lettore.

Nota

- Yamaha non può garantire che tutte le marche di dispositivi USB funzionino correttamente con il lettore.

Note

- Nel caso si utilizzi una connessione Internet a banda larga è necessario un contratto con un fornitore di servizi Internet. Per maggiori dettagli contattare il fornitore di servizi Internet più vicino.
- Consultare il manuale d'istruzioni del dispositivo dal momento che l'apparecchio collegato e il metodo di connessione possono differire a seconda del proprio ambiente Internet.
- Utilizzare un cavo/router di rete che supporti 10BASE-T/100BASE-TX.

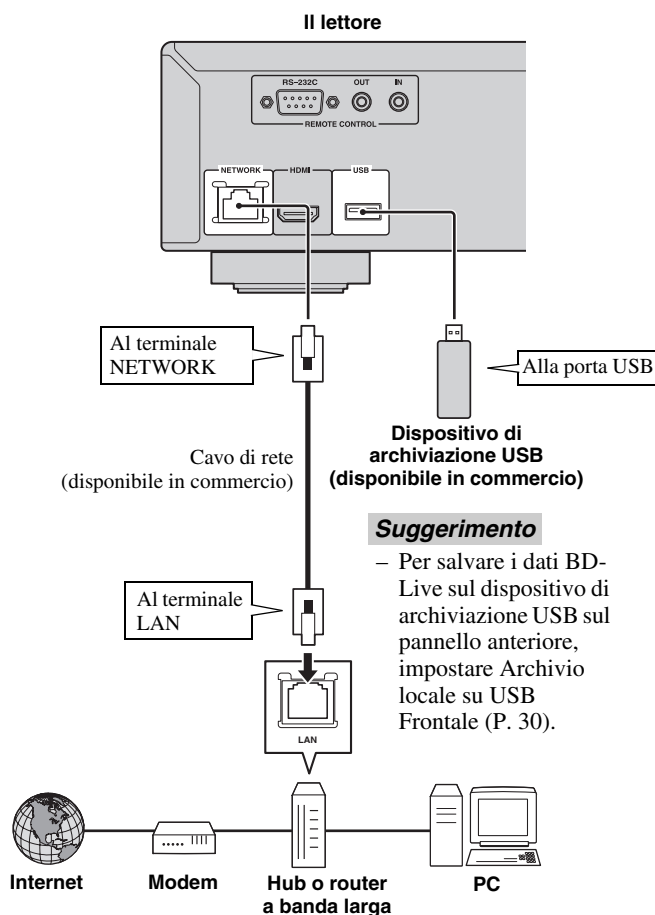

Suggerimento

- Per salvare i dati BD-Live sul dispositivo di archiviazione USB sul pannello anteriore, impostare Archivio locale su USB Frontale (P. 30).

Dopo aver effettuato i collegamenti

- Quando si configura manualmente l'impostazione Rete, consultare la sezione "Rete" (P. 32).
- Per riprodurre i contenuti PC sulla propria rete, consultare la sezione "Uso dei contenuti della rete" (P. 21).

ALTRI COLLEGAMENTI

2

COLLEGAMENTI

■ Collegamento alle prese REMOTE CONTROL

- È possibile trasmettere e ricevere i segnali del comando a distanza collegandosi alle prese REMOTE CONTROL (OUT/IN).
- Collegare saldamente cavi mini RCA da 3,5 mm monoaurali (disponibili in commercio) ai terminali REMOTE CONTROL (OUT/IN).
- Se il ricevitore AV è un prodotto Yamaha ed è in grado di trasmettere segnali di comando SCENE, è possibile controllare il lettore con la funzione SCENE.

Attenzione!

Non collegare il cavo di alimentazione di questo lettore fino a quando non sono stati completati tutti gli altri collegamenti.

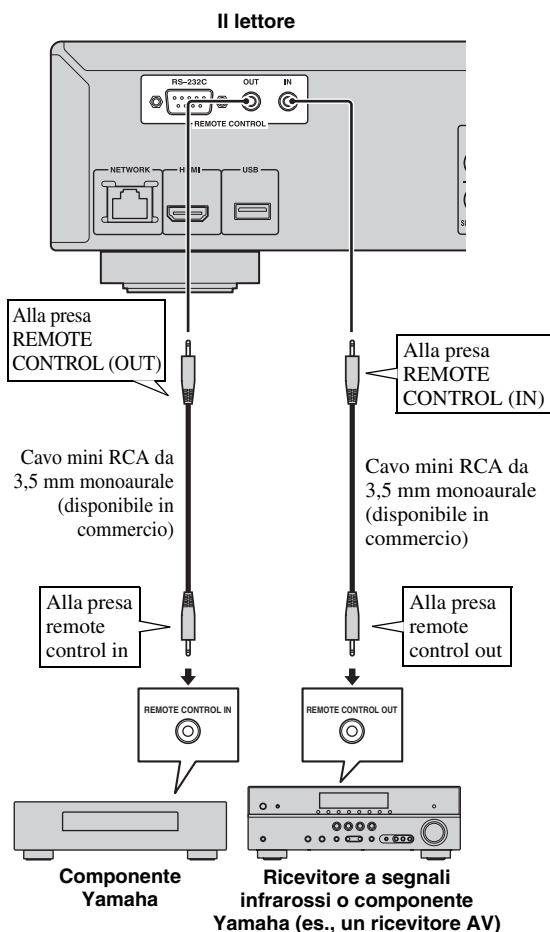

- È possibile collegare un componente Yamaha (quale un lettore CD) che supporta la funzione SCENE alla presa REMOTE CONTROL (OUT) di questo lettore.
- Il terminale RS-232C è un terminale di espansione di controllo per uso commerciale. Per informazioni, consultare il rivenditore.

■ Collegamento del cavo di alimentazione

- Una volta completati tutti i collegamenti, inserire il cavo di alimentazione in dotazione nell'ingresso AC IN sul lato posteriore del lettore, quindi inserirlo nella presa CA esterna.

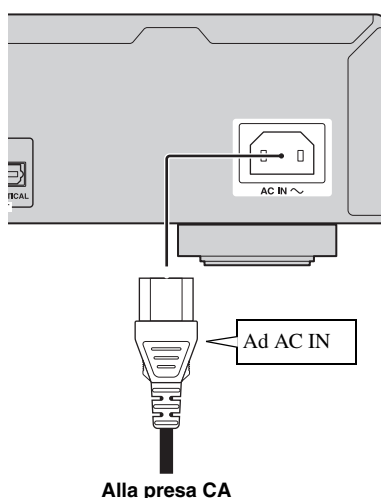

Nota

- PER PREVENIRE IL PERICOLO DI SCOSSE ELETTRICHE NON TOCCARE LE PARTI NON ISOLATE DEI CAVI MENTRE IL CAVO DI ALIMENTAZIONE È COLLEGATO.

Suggerimenti

- Per dettagli relativi alla funzione SCENE, consultare il manuale di istruzioni in dotazione con il ricevitore AV Yamaha.

Italiano

INITIAL WIZARD/INSTALLAZIONE RAPIDA

■ Impostazione con Initial Wizard/ Installazione rapida

Initial Wizard/Installazione rapida consente l'agevole impostazione di lingua, risoluzione e rapporto di aspetto dello schermo. La schermata di Initial Wizard viene visualizzata quando il lettore viene attivato per la prima volta dopo l'acquisto o l'aggiornamento. È possibile eseguire la stessa impostazione dal menu **SETUP** → **Sistema** → **Installazione rapida**.

- 1 Quando viene visualizzata la schermata Installazione rapida, premere **ENTER** per avviare Installazione rapida.

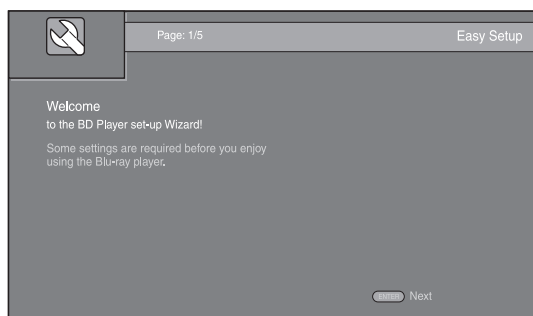

- 2 Premere **▲/▼** per selezionare la lingua che si desidera visualizzare sullo schermo, quindi premere **ENTER**.

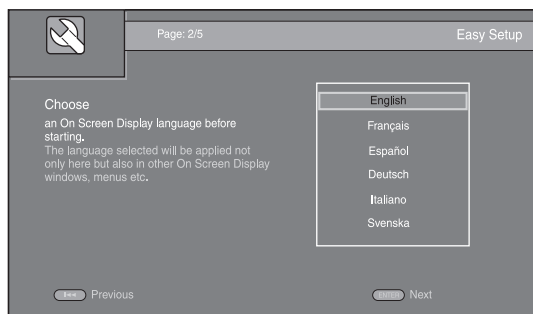

- 3 Premere **▲/▼** per selezionare la risoluzione, quindi premere **ENTER**. Per dettagli sulle voci di impostazione, vedere "Risoluzione" (P. 33).

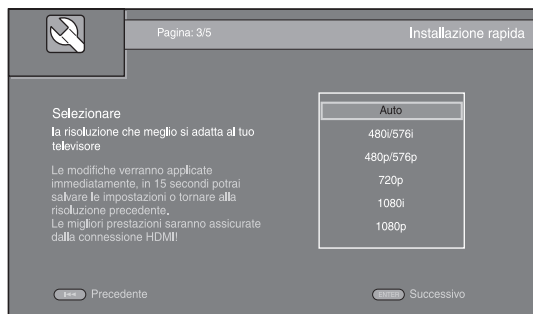

- 4 Premere **▲/▼** per selezionare il rapporto di aspetto dello schermo, quindi premere **ENTER**. Per dettagli sulle voci di impostazione, vedere "Teleschermo" (P. 32). Installazione rapida è completato.

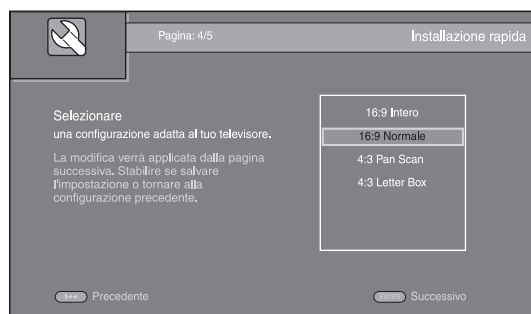

- 5 Premere **ENTER** per uscire Installazione rapida.

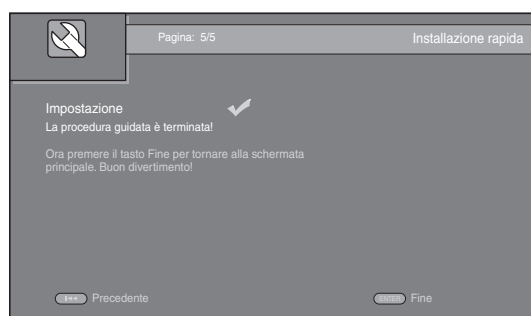

Note

- Se non appare alcuna immagine dopo il completamento di Initial Wizard/Installazione rapida, consultare la sezione "RISOLUZIONE DEI PROBLEMI" (P. 39).
- Quando il lettore viene acceso, appare un messaggio di avviso riguardante la riproduzione di video 3D. Premere **ENTER** per ignorare il messaggio o **CLEAR** per disabilitarlo (P. 30).

MENU HOME/MEDIA

I menu HOME e MEDIA consentono di sfogliare e quindi riprodurre file multimediali presenti su data disc, dispositivi di archiviazione USB e sulla propria rete.

Nota

- Per dettagli sui dischi e formati riproducibili, consultare pagina 3.

■ Riproduzione di foto/ musica/video

Funzionamento di base

- ▲/▼: Spostano la selezione.
- ◀: Torna alla cartella precedente.
- ▶: Seleziona/deseleziona una singola cartella/file.
- HOME: Passa alla/esce dalla schermata menu HOME.
- ENTER: Conferma la cartella/file.

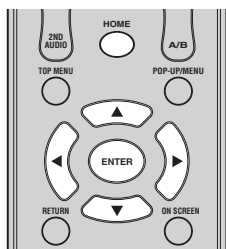

Icone nella parte superiore del menu MEDIA

- : Riproduce il disco sul vassoio, oppure visualizza i contenuti nel data disc.
- : Visualizza i contenuti presenti sul dispositivo di archiviazione USB collegato alla porta USB.
- : Ricerca un server DLNA (P. 21) sulla rete.
- : Visualizza i contenuti presenti sul server DLNA collegato.

Operazioni comuni per la riproduzione dei file in una cartella selezionata

Esempio: Selezione del file di un filmato su un dispositivo di archiviazione USB

Nota

- Arrestare la riproduzione del video prima di portarsi alla schermata del menu MEDIA.

- 1 Premere **HOME** per passare alla schermata del menu HOME.
Premere ◀/▶ per selezionare MEDIA, quindi premere **ENTER**.

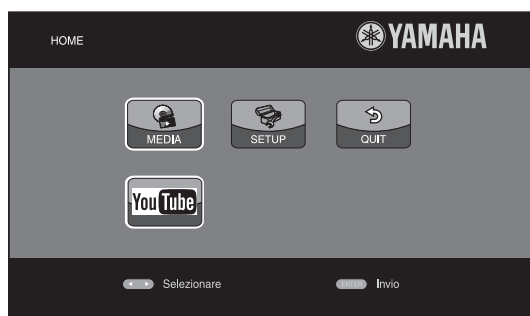

- 2 Viene visualizzata la schermata MEDIA.

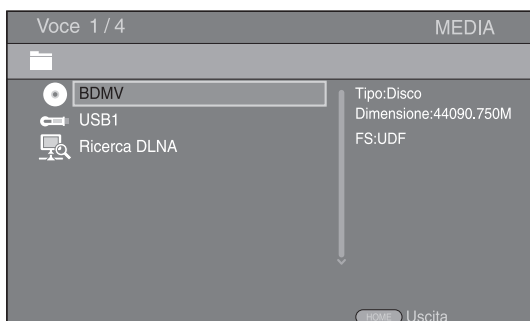

- 3 Selezionare la voce che contiene il file che si desidera riprodurre, quindi premere **ENTER**.

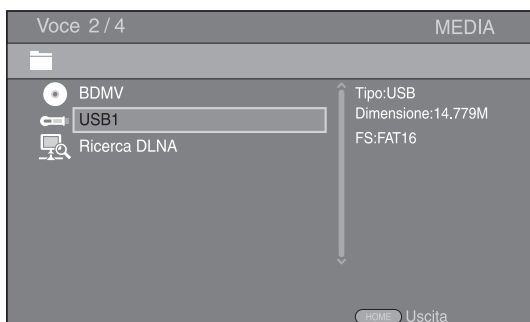

3

RIPRODUZIONE

Italiano

- 4 Selezionare la cartella Foto, Musica, Video o AVCHD che si desidera riprodurre, quindi premere **ENTER**. Per tornare alla cartella precedente, premere ◀ o selezionare **HOME**.

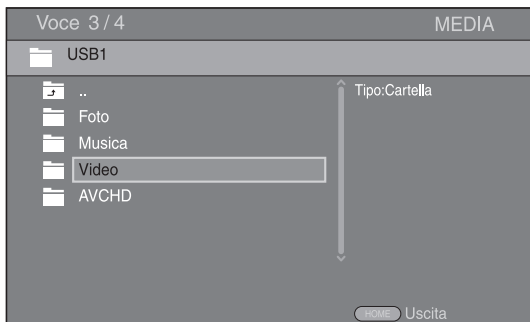

Nota

- Notare che nella fase successiva verrà visualizzato solo il tipo di file selezionato in questa fase. Ad esempio, se in questa fase si seleziona la cartella foto, da ora in poi verranno visualizzati solo file di foto. Quando si desidera riprodurre file diversi dalle foto, ritornare indietro e selezionare un nuovo tipo di file.

- 5 Selezionare la cartella contenente il file che si desidera riprodurre.

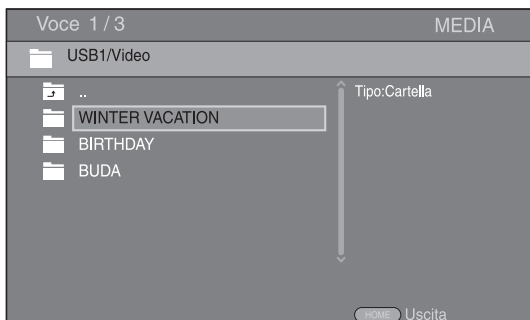

- 6 Selezionare il file che si desidera riprodurre, quindi premere **ENTER**.

Quando viene selezionato un file video, parte la riproduzione.

Quando viene selezionato un file musicale, viene visualizzata la schermata di stato e quindi parte la riproduzione.

Quando viene selezionato un file di foto, parte uno slide show (presentazione tipo diapositive).

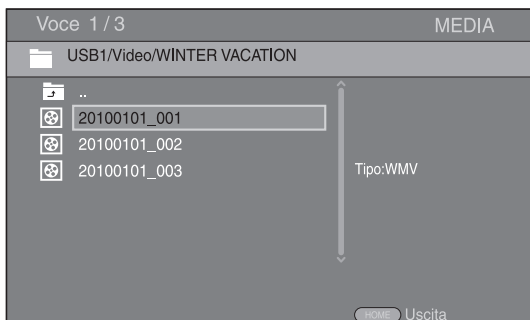

Suggerimento

- Per godersi lo slide show con una base musicale, premere **HOME** per tornare alla schermata del menu HOME mentre viene riprodotta la musica e selezionare il file di foto.

Nota

- Il file visualizzato potrebbe non essere riprodotto a seconda del contenuto.

Operazioni per la visualizzazione delle foto

Durante la visualizzazione delle foto, i tasti sul telecomando funzionano come indicato qui di seguito.

■: Arresta lo slide show e torna al browser dei file.

■: Mette in pausa lo slide show.

▶: Riproduce uno slide show.

▶▶: Passa alla foto successiva.

◀◀: Passa alla foto precedente.

▶▶▶: Accelera uno slide show in 3 fasi.

◀◀◀: Rallenta uno slide show in 3 fasi.

▲: Capovolge una foto.

▼: Riflette una foto.

◀: Ruota una foto in senso antiorario.

▶: Ruota una foto in senso orario.

ZOOM: Ingrandisce/rimpicciolisce una foto (ingrandimento/rimpicciolimento: 3 fasi ognuna).

▲/▼/◀/▶: Esegue una panoramica in modalità zoom quando una foto è più grande dello schermo.

DIGEST: Passa alla modalità miniature (P. 7). Quando le miniature vengono visualizzate, è possibile passare alla pagina successiva/precedente con ◀◀/▶▶.

■ Uso dei contenuti della rete

Questo lettore è un lettore di supporti digitali certificati DLNA. È possibile gestire contenuti di foto, musica e video archiviati su server DLNA nelle propria rete domestica.

Informazioni su DLNA

DLNA (Digital Living Network Alliance) fornisce un'agevole condivisione dei supporti digitali attraverso la rete domestica e quindi è possibile apprezzare attraverso questo lettore i contenuti digitali archiviati sul proprio PC su cui è installato un software del server DLNA o altro dispositivo DLNA compatibile con il proprio TV. Per connettere il lettore ai propri server DLNA, sono necessarie alcune impostazioni per il server o il dispositivo DLNA. Per dettagli, consultare il software del server DLNA o il dispositivo DLNA.

Riproduzione di contenuti condivisi

- 1 Per riprodurre file sul PC, installare il software di un server DLNA, come ad es. Windows Media Player 12 e condividere i file che si desidera riprodurre.
- 2 Accendere il PC con il software del server DLNA installato oppure il dispositivo DLNA collegato alla propria rete domestica.
- 3 Premere **HOME** per visualizzare la schermata del menu HOME. Quindi, selezionare **MEDIA** per passare al menu MEDIA. I server DLNA collegati alla rete sono elencati sulla schermata.

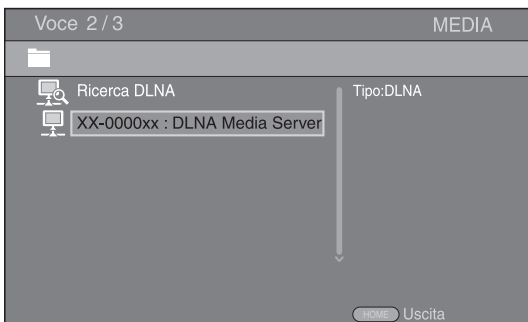

Note

- Se il proprio server DLNA non è presente nell'elenco, selezionare Ricerca DLNA per cercarlo.
 - A seconda del server DLNA, questo lettore potrebbe necessitare dell'autorizzazione da parte del server.
 - Per riprodurre il file sul server DLNA, il lettore e il server devono essere necessariamente connessi al medesimo punto di accesso.
 - I requisiti dei file potrebbero non sempre essere compatibili. Potrebbero verificarsi alcune restrizioni dipendenti dalle caratteristiche del file e dalla capacità del server DLNA.
- 4 Selezionare il file che si desidera riprodurre.

Note

- La riproduzione e la qualità del funzionamento potrebbero essere influenzate dalle condizioni della propria rete domestica.
- I file provenienti da supporti rimovibili quali i dispositivi di archiviazione USB o DVD sul proprio media server, potrebbero non essere riprodotti in modo corretto.

USO DEI SERVIZI DI RETE

È possibile guardare all'istante i video offerti dai seguenti servizi di rete.

- YouTube

Note

- L'accesso ai contenuti offerti da terzi richiede una connessione Internet ad alta velocità ed eventualmente la registrazione di un account e di un abbonamento a pagamento.
- I servizi di contenuti di terzi possono subire modifiche, sospensioni, interruzioni o dismissioni in qualsiasi momento senza preavviso. Yamaha non si assume alcuna responsabilità in merito.
- Alcuni contenuti potrebbero essere disponibili solamente per determinati paesi e presentati in determinate lingue.
- Yamaha non dichiara né garantisce che i servizi di contenuti continueranno a essere forniti o disponibili per un determinato periodo di tempo e nega qualunque garanzia, esplicita o implicita, in tal senso.

RIPRODUZIONE DI VIDEO DA YouTube™

Con il lettore è possibile guardare i filmati di YouTube in Internet.

I servizi possono subire modifiche senza preavviso.

- 1 Premere **HOME** per visualizzare la schermata del menu HOME.



Suggerimento

- La schermata del menu HOME può differire a seconda del modello.

- 2 Premere **▲/▼/◀/▶** per selezionare YouTube e premere **ENTER**.

Suggerimento

- Per tornare al menu HOME, premere **RETURN**.

FUNZIONAMENTO DI RIPRODUZIONE AVANZATA

3

RIPRODUZIONE

Questo capitolo spiega la modalità di riproduzione dei dischi BD e DVD disponibili in commercio, dei dischi SA-CD e CD e dei dischi DVD-RW/R registrati.

Nota

- Per il funzionamento della riproduzione di base, vedere pagina 6.

Menu a schermo (On Screen)

Per visualizzare il menu a schermo, premere **ON SCREEN**. Successivamente, premere **▲/▼/◀/▶** per selezionare una voce, quindi premere **ENTER** per attivare la funzione desiderata.

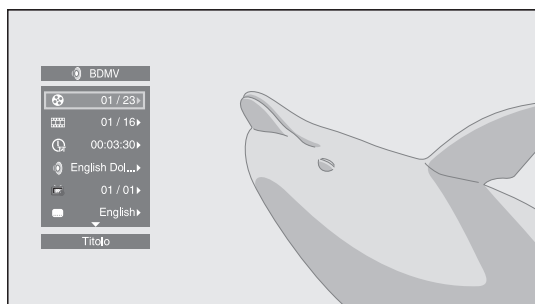

Il menu a schermo contiene le seguenti voci.

Titolo **BD** **DVD** **VIDEO**: Mostra il numero del titolo attualmente riprodotto. È possibile passare al titolo desiderato selezionandolo da questa voce.

Capitolo **BD** **DVD** **VIDEO**: Mostra il numero del capitolo in corso di riproduzione. È possibile passare al capitolo desiderato selezionandolo da questa voce.

Branco/File **CD** **VIDEO** **MUSIC** **PHOTO**: Mostra il numero di traccia/file attualmente riprodotto. È possibile passare alla traccia/file desiderata selezionandolo da questa voce.

Tempo **BD** **DVD** **CD** **VIDEO** **MUSIC**: Mostra il tempo di riproduzione. Selezionare il tipo di visualizzazione desiderata dai seguenti:

- Tempo di riproduzione trascorso del titolo, capitolo, disco, traccia o file
- Tempo di riproduzione rimanente del titolo, capitolo, disco, traccia o file

Modalità/Modalità di riproduzione

DVD **CD** **VIDEO** **MUSIC** **PHOTO**: Mostra la modalità di riproduzione attuale. È possibile selezionare la modalità di riproduzione da una delle seguenti:

CD

- Normale: La riproduzione normale.
- Shuffle: Riproduzione casuale senza ripetizione.
- Casuale: Riproduzione casuale con ripetizione.

DVD

- Normale
- Shuffle CH (capitolo)
- Shuffle TT (titolo)
- Shuffle All
- Random CH (capitolo)
- Random TT (titolo)
- Random All

VIDEO MUSIC PHOTO

- Normale
- Shuffle F (cartella)
- Shuffle All
- Random F (cartella)
- Random All

Audio **BD** **DVD** **VIDEO**: Mostra la lingua/segnale audio del disco BD/DVD attualmente selezionato. È possibile selezionare il tipo di audio desiderato.

Angolo **BD** **DVD**: Mostra il numero di angolazione attualmente selezionato. Se il video è registrato in più angolazioni, è possibile modificare l'angolazione.

Sottotitolo **BD** **DVD** **VIDEO**: Mostra la lingua dei sottotitoli attualmente selezionata quando sono disponibili i sottotitoli.

Stile sottotitolo **BD**: Mostra lo stile dei sottotitoli attualmente selezionato. Questa funzione è disponibile solo per sottotitoli di file video esterni. È possibile selezionare lo stile di testo dei sottotitoli desiderato.

Bitrate **BD** **DVD** **CD** **VIDEO** **MUSIC**: Mostra il bitrate del segnale audio/video.

Secondo Video **BD**: Attiva/disattiva il PIP (P. 6).

Secondo Audio **BD**: Attiva/disattiva l'audio secondario (P. 6).

Ricerca Instantanea

BD **DVD** **CD** **VIDEO** **MUSIC**: Salta 30 secondi.

Replay Instantaneo

BD **DVD** **CD** **VIDEO** **MUSIC**: Ripete il contenuto degli ultimi 10 secondi riprodotti.

Slide Show

PHOTO:

Mostra la velocità dello slide show. È possibile selezionare la velocità dello slide show tra Lento/Medio/Veloce.

Transizione **PHOTO**: Mostra il modo in cui una foto viene visualizzata sullo schermo. È possibile selezionare il tipo di transizione.

Code Page **VIDEO**: Seleziona il codice carattere del sottotitolo aggiunto al video DivX (P. 41).

Menu di stato

Mostra varie impostazioni, quali l'impostazione dei sottotitoli, dell'angolazione e il numero di titolo/capitolo/traccia in corso di riproduzione. Per visualizzare il menu di stato, premere **STATUS**. Il menu di stato contiene i seguenti menu.

BD DVD VIDEO

Esempio: Le icone durante la riproduzione di BD

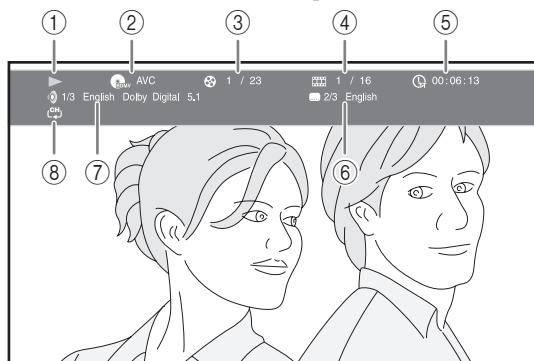

- ① **(Stato di riproduzione)**
- ② **(Icona tipo disco/file video)**
- ③ **(Numero titolo in riproduzione):** È possibile saltare a un titolo specifico con il tasto **SEARCH** (P. 8).
- ④ **(Numero capitolo in riproduzione):** È possibile saltare a un capitolo specifico con il tasto **SEARCH** (P. 8).
- ⑤ **(Tempo di riproduzione trascorso):** È possibile saltare a un punto specifico con il tasto **SEARCH** (P. 8).
- ⑥ **(Sottotitoli attualmente selezionati):** È possibile modificare la lingua dei sottotitoli con il tasto **SUBTITLE**.
- ⑦ **(Audio attualmente selezionato):** È possibile modificare la lingua o il formato dell'audio con il tasto **AUDIO**.
- ⑧ **(Modalità di ripetizione):** Mostra la modalità di ripetizione attuale (P. 8).

DVD CD MUSIC

Esempio: Le icone durante la riproduzione di file musicali

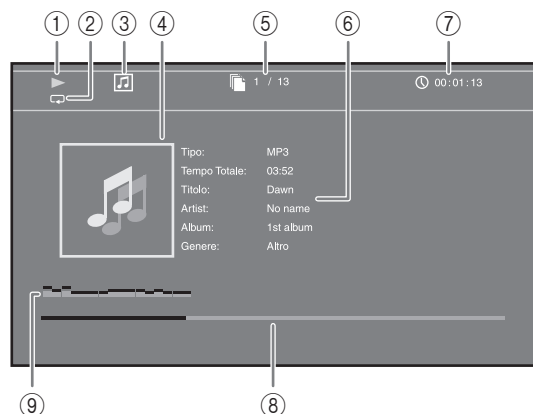

- ① **(Stato di riproduzione)**
- ② **(Modalità di ripetizione):** Mostra la modalità di ripetizione attuale (P. 8).
- ③ **(Icona tipo disco/file musicale)**
- ④ **(Immagine) MUSIC:** Visualizza l'eventuale immagine contenuta nel file.
- ⑤ **(Numero traccia/file in riproduzione):** È possibile saltare a una traccia specifica con il tasto **SEARCH** (P. 8).
- ⑥ **(Informazioni) MUSIC:** Visualizza le eventuali informazioni musicali contenute nel file.
- ⑦ **(Tempo di riproduzione trascorso):** È possibile saltare a un punto specifico con il tasto **SEARCH** (P. 8).
- ⑧ **(Barra di progresso) MUSIC:** Mostra lo stato di progresso della canzone corrente.
- ⑨ **(Misuratore del livello audio):** Visualizza il livello di volume corrente.

PHOTO



- ① **(Stato di riproduzione)**
- ② **(Icona file di foto)**
- ③ **(Numero di file in visualizzazione)**
- ④ **(Modalità di ripetizione):** Mostra la modalità di ripetizione attuale (P. 8).
- ⑤ **(Velocità slide show)**

■ Uso dei Bookmark **DVD** **VIDEO**

Questa funzione consente l'impostazione di un Bookmark in uno specifico punto del video. Una volta impostato il Bookmark, è possibile portarsi al punto impostato mediante questa funzione. È possibile impostare fino a 12 Bookmark.

- 1 Premere **MARKER** durante la riproduzione del filmato per impostare il Bookmark. Vengono visualizzati il numero del Bookmark e lo stato.

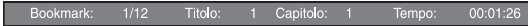

- 2 Una volta impostato il Bookmark, premere **DIGEST** per visualizzare la barra di selezione dei Bookmark.



- 3 Premere **◀/▶** per selezionare il Bookmark che si desidera riprodurre, quindi premere **ENTER**. Premere **CLEAR** per eliminare il Bookmark selezionato.

Nota

- Una volta terminata la riproduzione (es., espellendo il disco, premendo per due volte **■**), i bookmark vengono eliminati automaticamente.

■ Riproduzione programmata **DVD** **CD**

Questa funzione consente di programmare l'ordine di riproduzione delle tracce di un disco audio o dei capitoli di un DVD.

Premere **PROGRAM** durante la riproduzione per visualizzare la finestra PROGRAMMA per programmare l'ordine di riproduzione.

È possibile programmare fino a 15 tracce/capitoli.

Esempio: Programmazione dell'ordine di riproduzione delle tracce di un CD

- 1 Premere **PROGRAM** durante la riproduzione.



- 2 Premere **ENTER** per programmare l'ordine di riproduzione.
Per i dischi audio, premere **▲/▼** per selezionare una traccia desiderata, quindi premere **ENTER**.
Per i dischi DVD video, selezionare un titolo (indicato con TT) e un capitolo (indicato con CH) desiderato invece di una traccia.
Per cancellare una traccia impostata, selezionare la traccia da cancellare, quindi premere **CLEAR**. Premere **RETURN** per annullare la riproduzione programmata.



- 3 Terminata la programmazione, premere **▶** per impostare e avviare la riproduzione programmata.
- 4 Per annullare la riproduzione programmata, arrestare completamente la riproduzione premendo due volte il tasto **■**.





■ Uso della ricerca

BD **DVD** **CD** **VIDEO** **MUSIC**



Questa funzione consente il salto a uno specifico punto durante la riproduzione.

- 1 Premere **SEARCH** durante la riproduzione. Viene visualizzata la barra di stato.
- 2 Premere **▲/▼/◀/▶** per selezionare una delle voci qui di seguito, quindi premere **ENTER**.



BD **DVD** :

- Numero titolo (indicato con )
- Numero capitolo (indicato con )
- Tempo trascorso del titolo (indicato con )
- Tempo trascorso del capitolo (indicato con )

CD :

- Numero traccia (indicato con )
- Tempo trascorso della traccia (indicato con )
- Tempo trascorso del disco (indicato con )

VIDEO **MUSIC** :

- Numero file (indicato con )
- Tempo trascorso del file (indicato con )

- 3 Premere **▲/▼** o i tasti numerici per impostare/regolare il valore della voce selezionata, quindi premere **ENTER** per saltare al punto specifico.
- 4 Per chiudere la barra di stato, premere **STATUS**.

■ Riproduzione di BONUSVIEW™ e BD-Live™

Questo lettore supporta le funzioni di riproduzione BONUSVIEW (P. 41) (BD-ROM Profilo 1 Versione 1.1) e BD-Live (P. 41) (BD-ROM Profilo 2).

Nota

- Le funzioni e il metodo di riproduzione variano a seconda del disco. Consultare la guida del disco o il manuale d'uso in dotazione.

■ Uso della funzione Picture in Picture (riproduzione audio/video secondario)

Un BD video che comprende audio e video secondari compatibili con la funzione Picture in Picture può essere riprodotto simultaneamente con audio e video secondario come video in miniatura nell'angolo.

Video principale Video secondario

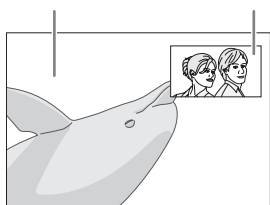

Quando viene visualizzato Segno PIP (PIP) o Simbolo audio secondario (A), premere PIP per attivare o disattivare la funzione Picture in Picture.

Nota

- Per ascoltare l'audio secondario, accertarsi che l'impostazione Uscita audio (Coassiale/Ottico o HDMI) sia PCM o Ricodifica (P. 34).
- A seconda del disco, per ascoltare l'audio secondario, potrebbe essere necessario impostare l'audio secondario su Acceso nel menu principale del disco (P. 7).
- L'audio e video secondario per il Picture In Picture può essere riprodotto automaticamente ed essere rimosso a seconda del contenuto. Quindi le aree riproducibili potrebbero essere limitate.

■ Uso della funzione di BD-Live™

1. Impostare la rete (P. 32).

2. Collegare il dispositivo di archiviazione USB a questo lettore (P. 16).

I dati BD-Live sono salvati in un dispositivo di archiviazione USB collegato a questo lettore. Per usufruire di queste funzioni, collegare un dispositivo di archiviazione USB (2GB o più, formattato con FAT 32/16) che supporti lo standard USB 2.0 High Speed (480 Mbit/s) alla porta USB del Archivio locale (P. 30). L'impostazione predefinita è la porta USB sul pannello posteriore.

- Quando necessario, la cartella BUDA viene creata automaticamente nel dispositivo di archiviazione USB.
- Se lo spazio di memoria è insufficiente i dati non verranno copiati/scaricati. Cancellare i dati non necessari o utilizzare un nuovo dispositivo di archiviazione USB.
- Per il caricamento dei dati (lettura/scrittura) potrebbe essere necessario del tempo.

Nota

- Yamaha non può garantire che tutte le marche di dispositivi di archiviazione USB funzionino correttamente con il lettore.
- Non utilizzare un cavo di prolunga USB quando si collega un dispositivo di archiviazione USB alla porta USB del lettore. L'utilizzo di un cavo di prolunga USB potrebbe impedire il corretto funzionamento del lettore.

3. Riprodurre il disco.

4. Eseguire BD-Live in base alle istruzioni presenti sul disco.



Nota

- Per quanto riguarda il metodo di riproduzione dei contenuti di BD-Live, ecc., eseguire le operazioni in base alle istruzioni presenti nel manuale del disco BD.
- Per usufruire delle funzioni di BD-Live, eseguire la connessione di rete (P. 16) e le impostazioni di Rete (P. 32).
- Consultare la sezione "Connessione BD-Live" (P. 32) per l'impostazione dell'accesso limitato ai contenuti BD-Live.
- Il tempo richiesto per scaricare i programmi forniti nel dispositivo di archiviazione USB connesso al lettore varia a seconda della velocità di connessione a Internet e al volume dati dei programmi.
- I programmi BD-Live forniti tramite Internet potrebbero non essere in grado di visualizzare la connessione a seconda dello stato (aggiornamento) del provider. In tali casi, espellere il disco e riprovare.
- Se la schermata BD-Live non appare dopo aver selezionato la funzione BD-Live nel menu del disco BD, il dispositivo di archiviazione USB potrebbe non avere spazio sufficiente. In tali casi, espellere il disco dal lettore, quindi cancellare i dati contenuti nel dispositivo di archiviazione USB utilizzando il menu "Formato" nell'"Archivio locale" (P. 30).

MENU SETUP

Il Menu SETUP abilita varie impostazioni e regolazioni audio/visive per le funzioni utilizzando il telecomando.

| Menu/Menù secondario | Voce | Funzione | Pagina | |
|-------------------------------------------------------------------------------------------------------------------|---------------------|--------------------------------------|---------------------------------------------------------------------------------------------------------------------------------------------------|----|
|  Impostazione Generale | Sistema | Screen Saver | Imposta l'attivazione/disattivazione dello screen saver. | 30 |
| | | Auto Riproduzione disco | Imposta la riproduzione automatica del disco al momento del suo inserimento nel lettore. | 30 |
| | | Controllo HDMI | Imposta la ricezione del segnale di comando del lettore dal comando a distanza della propria TV o del proprio ricevitore AV. | 30 |
| | | Controllo Network | Imposta l'attivazione/disattivazione del controllo via Ethernet. | 30 |
| | | Caricare le impostazioni predefinite | Ripristina tutte le impostazioni ai valori di fabbrica ad eccezione dell'impostazione Sicurezza. | 30 |
| | | Aggiornamento | Esegue l'aggiornamento del lettore. | 30 |
| | | Installazione rapida | Imposta lingua, risoluzione, rapporto di aspetto dello schermo. | 30 |
| | | Archivio locale | Visualizza lo stato dell'Archivio locale (P. 30), formatta l'Archivio locale e seleziona la porta USB anteriore/posteriore per l'Archivio locale. | 30 |
| | | Messaggio di riproduzione in 3D | Quando il lettore viene acceso, visualizza un messaggio di avviso riguardante la riproduzione di video 3D. | 30 |
| | Lingua | OSD | Seleziona la lingua per l'On Screen Display. | 31 |
| | | Menu | Imposta la lingua prioritaria per il menu disco. | 31 |
| | | Audio | Imposta la lingua prioritaria per l'audio. | 31 |
| | | Sottotitolo | Imposta la lingua prioritaria per i sottotitoli. | 31 |
| | Riproduzione | Closed Caption | Imposta l'attivazione/disattivazione della Closed Caption. | 31 |
| | | Segno Angolo | Imposta la visualizzazione del Segno Angolo quando viene riprodotto un BD/DVD con angolazioni multiple. | 31 |
| | | Segno PIP | Imposta la visualizzazione del Segno PIP quando viene riprodotto un BD/DVD con Picture in Picture. | 31 |
| | | Simbolo audio secondario | Imposta la visualizzazione del Simbolo audio secondario quando viene riprodotto un BD/DVD con audio secondario. | 31 |
| | | DivX(R) VOD DRM | Visualizza il codice di registrazione per i video DivX(R). | 31 |
| | | Modalità Audio-DVD | Imposta la modalità DVD audio su DVD audio/DVD video. | 31 |
| | Sicurezza | Cambiare password | Cambia la password per Parental Control e Codice del paese. | 31 |
| | | Parental Control | Imposta il Parental Control a seconda dei contenuti del disco. | 31 |
| | | Codice del paese | Imposta il proprio Codice del paese. | 31 |
| | Rete | Connessione Internet | Imposta la connessione Internet su Attivare/Disattivato. | 32 |
| | | Informazioni | Visualizza la schermata delle informazioni sulla rete. | 32 |
| | | Prova connessione | Esegue la prova di connessione alla rete. | 32 |
| | | Impostazioni IP | Regola l'impostazione IP su Auto/Manuale. | 32 |
| | | Connessione BD-Live | Imposta la connessione BD-Live su Permessi/Permessi parziale/Vietato. | 32 |
| | | DLNA | Imposta il DLNA su Attivare/Disattivato. | 32 |
| | | Impostazione Proxy | Regola l'impostazione Proxy. | 32 |

| Menu/Menu secondario | | Voce | Funzione | Pagina |
|------------------------------------------------------------------------------------------------------------------|-----------------------------------------------------------------------------------------------------------------------|-----------------------------------------------------------------------------------------------------|-------------------------------------------------------------------------------------------------------------|----------------------------------------------------------------|
|  Impostazione Display | TV | Uscita 3D | Seleziona i video 3D o 2D. | 32 |
| | | Teleschermo | Imposta il rapporto di aspetto dello schermo del TV collegato e regola l'uscita video. | 32 |
| | | Risoluzione | Seleziona la risoluzione dell'uscita video. | 33 |
| | | Sistema TV | Seleziona il Sistema TV tra NTSC/PAL/Multi. | 33 |
| | | Spazio colorato | Seleziona Spazio colorato tra RGB/YCbCr 4:4:4/ YCbCr 4:2:2/Full RGB. | 33 |
| | | HDMI Deep Color | Seleziona HDMI Deep Color tra 30 bits/36 bits/Spento. | 33 |
| | | HDMI 1080p 24Hz | Imposta l'attivazione/disattivazione di HDMI 1080p 24Hz. | 33 |
| | Lyp Sync | Regola il ritardo tra video e audio, per esempio se il labiale è fuori sincrono rispetto alla voce. | 33 | |
| | Video Process | Modalità video | Regola l'immagine visiva. | 33 |
| | | Regolazione colore | Regola i valori di Luminosità/Saturazione/Tinta per ogni colore. | 33 |
| Contrasto automatico | | Regola il contrasto per ottimizzare l'immagine riprodotta. | 33 | |
| Riduzione del rumore | | Imposta il livello di Riduzione del rumore. | 33 | |
| Modalità deinterlacciamento | | Imposta il metodo di rilevamento del segnale video. | 34 | |
|  Impostazione Audio | Uscita audio | Coassiale/Ottico | Seleziona la modalità di uscita della presa COAXIAL/ terminale OPTICAL tra Bitstream/PCM/Ricodifica/Spento. | 34 |
| | | HDMI | Seleziona la modalità di uscita del terminale HDMI tra Bitstream/PCM/Ricodifica/Spento. | 34 |
| | | Downsampling | Seleziona la frequenza di sotto-campionamento (Down Sampling) del segnale audio digitale tra 48k/96k/192k. | 34 |
| | | DRC | Imposta la DRC (Dynamic Range Compression, Compressione di gamma dinamica). | 34 |
| | Uscita SACD | SACD Priority | Seleziona i contenuti quando si riproduce un SA-CD ibrido. | 34 |
| | | Uscita HDMI | Seleziona la modalità di uscita del terminale HDMI tra DSD/PCM quando si riproduce un SA-CD. | 34 |
| | Impostazione diffusori | Configurazione | Imposta l'uscita audio dalla presa 7.1 surround. | 34 |
| | | Downmix 2 canali | Seleziona il metodo di downmix analogico 2-ch. | 34 |
| | Post Process | Up Mix | Trasmettere in modalità multicanale il segnale audio a 2 canali. | 34 |
| |  Informazioni di sistema | | | Visualizza la versione del software e l'indirizzo MAC (P. 42). |

■ Esempio di funzionamento del menu SETUP

È necessario richiamare la schermata menu SETUP per eseguire le regolazioni sul lettore. Quella che segue è la spiegazione per il funzionamento di base del menu SETUP.

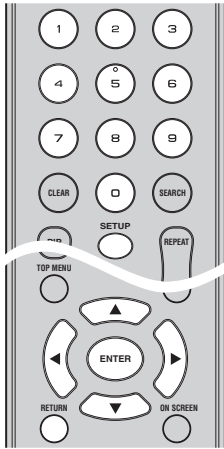

Esempio: impostazione di Parental Control

Nota

- Non è possibile impostare alcune voci durante la riproduzione. In questo caso, premere due volte **■** per arrestare completamente la riproduzione prima di iniziare le impostazioni.

1. Visualizzare la schermata del menu SETUP.

Premere **SETUP** per visualizzare la schermata del menu SETUP.

Premere **◀/▶** per selezionare Impostazione Generale, quindi premere **ENTER** o **▼**.

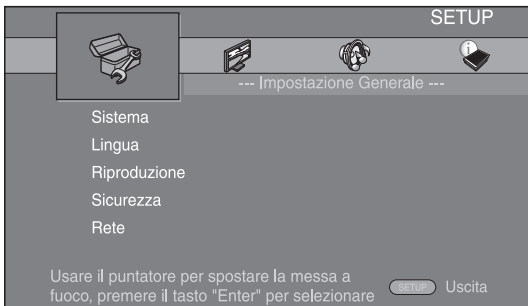

2. Selezionare un sottomenu.

Premere **▲/▼** per selezionare Sicurezza, quindi premere **ENTER** o il tasto cursore **▶**.

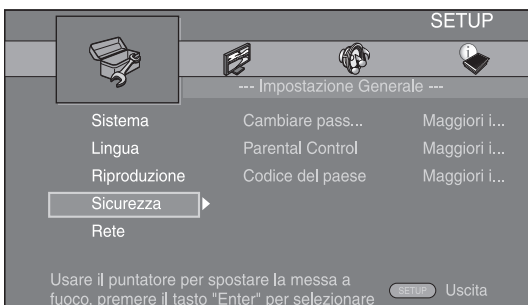

3. Selezionare una voce del menu.

Premere **▲/▼** per selezionare Parental Control, quindi premere **ENTER** o il tasto cursore **▶**.

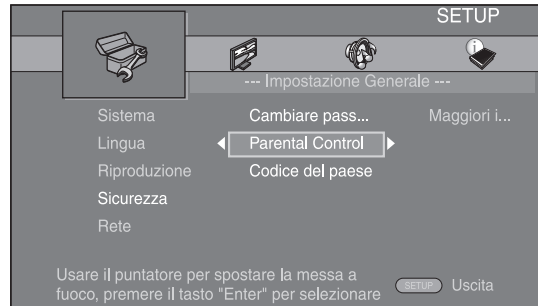

4. Immettere la password.

Immettere la propria password con i tasti numerici.

- La password predefinita è 0000.
- Non è possibile passare alla schermata successiva finché non è stata inserita la password corretta.
- Per cambiare la password, consultare la sezione “Cambiare password” (P. 31).

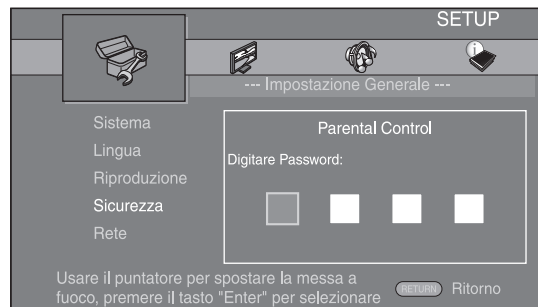

5. Selezionare una voce successiva.

Premere **▲/▼** per selezionare il livello del Parental Control per BD/DVD, quindi premere **ENTER**.

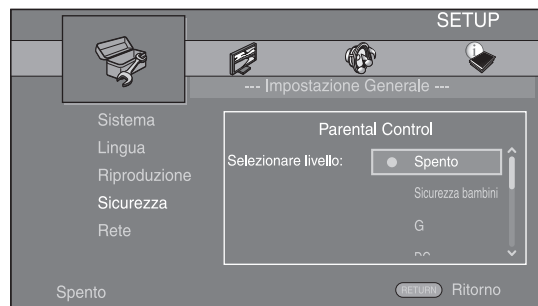

6. Uscire dalla schermata del menu.

Premere **◀** per tornare al menu precedente.

■ Impostazione Generale

Le impostazioni predefinite sono contrassegnate con “*”.

Sistema

Screen Saver

È possibile impostare l'attivazione/disattivazione dello screen saver.

Se è impostata su Acceso, il lettore passerà alla modalità screen saver se non avverranno operazioni per 3 minuti. Dopodiché, il lettore passerà alla modalità standby se non avverranno operazioni per 6 minuti.

Acceso*, Spento

Auto Riproduzione disco

È possibile impostare l'attivazione/disattivazione dell' Auto Riproduzione disco. Se è impostata su Acceso, dopo il caricamento avverrà la riproduzione automatica del disco.

Acceso*, Spento

Controllo HDMI

È possibile impostare il lettore per ricevere il segnale di comando proveniente da un TV o da un ricevitore AV compatibile con la funzione Controllo HDMI attraverso un cavo HDMI (P. 12).

Acceso, Spento*

Uso della funzione Controllo HDMI

Utilizzando la funzione Controllo HDMI, è possibile far funzionare il lettore in modo interattivo con la propria TV (con il supporto della funzione Controllo HDMI). Se si collega il lettore a una TV compatibile con la funzione Controllo HDMI utilizzando un cavo HDMI e impostando Controllo HDMI nel menu SETUP su Acceso (P. 30), è possibile eseguire le funzioni elencate qui di seguito.

- Funzione di selezione automatica dell'ingresso
Quando si inizia la riproduzione del lettore, il selettore d'ingresso della TV (e di un ricevitore AV se il lettore è collegato alla TV tramite ricevitore AV) verrà commutato automaticamente al lettore. L'accensione della TV avviene automaticamente a seconda del tipo di apparecchio TV.
- Funzione di disattivazione automatica
Se si spegne la TV mentre il lettore è in modalità di arresto e la schermata del menu SETUP non è visualizzata, anche il lettore verrà automaticamente spento.

Note

- La funzione Controllo HDMI potrebbe non funzionare correttamente a seconda del tipo di TV.
- Funzioni diverse rispetto a quelle evidenziate in precedenza potrebbero funzionare a seconda del tipo di TV o di ricevitore AV.
- Per poter rendere disponibile la funzione Controllo HDMI, regolare le impostazioni della funzione Controllo HDMI su TUTTI i componenti (il lettore, la TV e il ricevitore AV). Potrebbero essere necessarie anche altre operazioni.
- È possibile attivare e disattivare ogni funzione in modo indipendente a seconda del tipo di TV.
- Consultare il manuale di istruzioni in dotazione con la TV e/o il ricevitore AV per ulteriori dettagli riguardanti le impostazioni.
- Se attivato, il consumo energetico durante la modalità di attesa aumenta a causa della funzione HDMI.

Controllo Network

È possibile impostare l'attivazione/disattivazione del controllo via Ethernet. Il lettore utilizza il protocollo Yamaha Network Control (YNC).

Acceso, Spento*

Note

- Se attivato, il consumo energetico durante la modalità di attesa aumenta a causa della funzione di controllo di rete.
- Se attivato, il tempo di avvio del sistema diminuisce.

Caricare le impostazioni predefinite

È possibile azzerare tutte le impostazioni del lettore ai valori di fabbrica ad eccezione dell'impostazione Sicurezza (P. 31). Per dettagli sulle impostazioni predefinite, vedere le pagine 27 – 34.

Aggiornamento

È possibile aggiornare il software manualmente tramite disco, dispositivo di archiviazione USB o rete. Per dettagli sull'aggiornamento del software, consultare la sezione “AGGIORNAMENTO DEL SOFTWARE” (P. 37).

Installazione rapida

L'utente può eseguire l'Installazione rapida (P. 18).

Archivio locale

È possibile visualizzare le informazioni sull'Archivio locale, formattare l'Archivio locale e selezionare USB Frontale/USB Anteriore per salvare i dati BD-Live. Per formattare (svuotare) la cartella “BUDA” sul dispositivo di archiviazione USB, selezionare Informazioni e premere **ENTER** quando “Formato” è selezionato sullo schermo.

USB Frontale, USB Anteriore*

Suggerimento

- Archivio locale viene utilizzato come memoria ausiliaria durante la riproduzione del Blu-ray Disc.

Messaggio di riproduzione in 3D

È possibile attivare o disattivare il messaggio di avviso riguardante la riproduzione 3D che appare sulla TV quando si accende il lettore.

Acceso*, Spento

Lingua

OSD

È possibile selezionare la lingua dell'On Screen Display che rappresenta i messaggi o il menu visualizzati sullo schermo quali il menu SETUP.

English*, Français, Español, Deutsch, Italiano, Svenska, Nederlandse, Русский

Menu

È possibile impostare la lingua prioritaria per il menu disco.

English*, Français, 中文, Español, Deutsch, Italiano, Nederlandse, Portoghese, Danese, Svenska, Finlandese, Norvegese, Русский, Coreano, Giapponese, Altro

Audio

È possibile impostare la lingua prioritaria dell'audio per la riproduzione del BD/DVD. Per dettagli sulle voci di impostazione, vedere "Menu" (P. 31).

Sottotitolo

È possibile impostare la lingua prioritaria per i Sottotitolo.

English, Français, 中文, Español, Deutsch, Italiano, Nederlandse, Portoghese, Danese, Svenska, Finlandese, Norvegese, Русский, Coreano, Giapponese, Altro, Spento*

Riproduzione

Closed Caption

È possibile impostare la visualizzazione del Closed Caption (P. 41) quando viene riprodotto un BD/DVD con Closed Caption.

Acceso, Spento*

Segno Angolo

È possibile impostare la visualizzazione del Segno Angolo () quando viene riprodotto un BD/DVD con angolazioni multiple.

Acceso*, Spento

Segno PIP

È possibile impostare la visualizzazione del Segno PIP () quando viene riprodotto un BD con la funzione picture in picture (P. 26).

Acceso*, Spento

Simbolo audio secondario

È possibile impostare la visualizzazione del Simbolo audio secondario () quando viene riprodotto un BD con audio secondario.

Acceso*, Spento

DivX(R) VOD DRM

È possibile visualizzare il codice di registrazione per i video DivX(R).

Modalità Audio-DVD

Alcuni dischi DVD audio dispongono di contenuti DVD video oltre ai contenuti DVD audio. È possibile selezionare la modalità DVD audio o DVD video.

DVD-AUDIO* Vengono riprodotti entrambi i contenuti DVD audio/video. A seconda del disco, potrebbe essere riprodotto solo il contenuto DVD audio.

DVD-VIDEO Viene riprodotto solo il contenuto DVD video.

Nota

- Questa impostazione è disponibile solo quando non sono caricati dischi.

Sicurezza

Cambiare password

È possibile impostare la password per modificare il livello di Parental Control e Codice del paese. Consultare la sezione "Parental Control" (P. 31) e "Codice del paese" (P. 31).

Note

- La password predefinita è 0000.
- Se si dimentica la password, consultare "RISOLUZIONE DEI PROBLEMI" (P. 38) e impostare tutte le impostazioni di Sicurezza sui valori predefiniti.

Parental Control

In alcuni dischi BD/DVD, è impostato un livello di controllo per la visione del disco in base all'età dello spettatore. È possibile impostare il Parental Control mostrato sullo schermo a seconda dei contenuti del disco. La password (vedere "Cambiare password" a P. 31) va immessa prima di impostare i livelli del Parental Control. Dopo aver impostato il Parental Control, se viene riprodotto un disco che presenta un livello di Parental Control maggiore rispetto al livello corrente, oppure se si desidera modificare il livello del Parental Control, verrà visualizzata una finestra di dialogo a comparsa che richiederà l'immissione della password.

Spento*, da 1 a 8

Codice del paese

È possibile impostare il Codice del paese del paese in cui si vive. La password (vedere "Cambiare password" a P. 31) va immessa prima di impostare il Codice del paese. Questa impostazione è utilizzabile per classificare il Parental Control e la riproduzione del disco.

Rete

Connessione Internet

Impostare questa voce per Attivare quando si utilizza BD-Live (P. 26), DLNA (P. 21) e l'aggiornamento del software dalla rete (P. 37).

Attivare*, **Disattivato**

Informazioni

È possibile visualizzare la schermata delle informazioni sulla rete. In questa schermata, è possibile visualizzare le informazioni di Interfaccia (Ethernet), Tipo di indirizzo, Indirizzo IP, Subnet Mask, Gateway predefinito e DNS.

Prova connessione

È possibile eseguire un test della connessione Internet. Se la prova non va a buon fine, verificare le "Impostazioni IP" (P. 32) e quindi eseguire nuovamente la prova.

Impostazioni IP

È possibile configurare le impostazioni di rete.

- Auto*** Selezionare per configurare automaticamente le impostazioni di rete di questo lettore con il server DHCP.
- Manuale** Selezionare per configurare manualmente le impostazioni di rete (Indirizzo IP, Subnet Mask, Gateway predefinito, e DNS).

Suggerimenti

- **Tasti numerici** Inserisce i caratteri.
- **◀▶** Sposta la selezione.
- **CLEAR** Cancella un carattere.
- **ENTER** Salva la impostazioni e esce dal menu.

Connessione BD-Live

È possibile impostare le restrizioni di accesso ai contenuti BD-Live.

- Permesso** Consente la connessione alla rete a tutti i dischi BD-Live.
- Permesso parziale*** Consente l'accesso solo ai dischi con la certificazione del produttore.
- Vietato** Proibisce la connessione alla rete a tutti i dischi BD-Live.

DLNA

È possibile impostare il DLNA (P. 21) su Attivare/Disattivato. Se non si utilizza la funzione DLNA, impostare su Disattivato.

Attivare*, **Disattivato**

Impostazione Proxy

È possibile regolare le Impostazione Proxy. Impostare su Disattivato per l'uso normale. Impostare su Attivare per attivare l'impostazione proxy.

- Attivare** Attiva le impostazioni Proxy Host e Proxy Port.
- Disattivato*** Imposta il server Proxy su Disattivato. Selezionare questa voce quando il server non viene utilizzato.
- Proxy Host** Imposta il Proxy Host.
- Proxy Port** Imposta la Proxy Port.

Impostazione Display

Le impostazioni predefinite sono contrassegnate con “*”.

TV

Uscita 3D

È possibile selezionare l'uscita 3D o 2D per il lettore.

- Auto*** Questo lettore seleziona automaticamente i video 3D o 2D.
- Spento** Questo lettore seleziona sempre i video 2D.

Nota

- Pur impostando l'“Uscita 3D” su “Auto” e riproducendo un disco Blu-ray 3D, il lettore seleziona le immagini 2D a seconda del collegamento e delle impostazioni di TV, ecc. (P. 12).



Teleschermo

È possibile impostare il rapporto di aspetto del televisore collegato e regolare l'uscita video.

Se si cambia il TV (ad es. per l'acquisto di uno nuovo) e il rapporto di aspetto dello schermo del TV collegato cambia, sarà necessario cambiare l'impostazione Teleschermo.

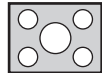
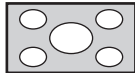
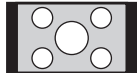
- 16:9 Intero** Selezionare questa impostazione quando il lettore viene collegato a un TV con schermo 16:9. Quando viene riprodotto un video con rapporto di aspetto 4:3, viene visualizzato come illustrato qui di seguito.
- 16:9 Normale*** Selezionare questa impostazione quando il lettore viene collegato a un TV con schermo 16:9. Quando viene riprodotto un video con rapporto di aspetto 4:3, viene visualizzato come illustrato qui di seguito.
- 4:3 Pan Scan** Selezionare questa impostazione quando il lettore viene collegato a un TV con schermo 4:3. Quando viene riprodotto un video con rapporto di aspetto 16:9, viene visualizzato come illustrato qui di seguito.
- 4:3 Letter Box** Selezionare questa impostazione quando il lettore viene collegato a un TV con schermo 4:3. Quando viene riprodotto un video con rapporto di aspetto 16:9, viene visualizzato come illustrato qui di seguito.

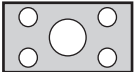
| Dimensioni originali dell'immagine | Su TV 16:9 (wide screen) | |
|--------------------------------------------------------------------------------------------|--------------------------------------------------------------------------------------|---------------------------------------------------------------------------------------|
| | 16:9 Intero | 16:9 Normale |
|  4:3 |  |  |

| Dimensioni originali dell'immagine | Su TV 4:3 | |
|---------------------------------------------------------------------------------------------|--------------------------------------------------------------------------------------|---------------------------------------------------------------------------------------|
| | 4:3 Pan Scan | 4:3 Letter Box |
|  16:9 |  |  |

Risoluzione

È possibile selezionare la risoluzione di uscita video tra Auto, 480i/576i, 480p/576p, 720p, 1080i e 1080p. Se impostata su Auto, la risoluzione viene impostata automaticamente alla risoluzione massima del TV collegato. Per ulteriori dettagli sui formati di uscita, consultare la sezione "Informazioni sui formati di uscita video" (P. 36).

Auto*, 480i/576i, 480p/576p, 720p, 1080i, 1080p

Nota

- Per emettere audio in alta definizione (per esempio Dolby TrueHD o DTS-HD Master Audio) dal terminale HDMI, impostare Risoluzione su Auto o su un valore superiore a 720p.

Sistema TV

È possibile selezionare Sistema TV tra PAL, NTSC e Multi. Impostare lo stesso Sistema TV che è impostato nel TV. Per ulteriori dettagli sui formati di uscita, consultare la sezione "Informazioni sui formati di uscita video" (P. 36).

NTSC, PAL*, Multi (Modelli per Australia, Asia, Regno Unito, Europa e Russia)

NTSC*, PAL, Multi (Modelli per U.S.A., Canada, America centrale e meridionale, Taiwan e la Corea)

Spazio colorato

È possibile selezionare l'uscita Spazio colorato (P. 41) da HDMI. Questa funzione è disponibile quando il lettore è collegato con un cavo HDMI.

RGB Fa uscire il segnale video alla gamma di segnale normale.

YCbCr 4:4:4* Imposta Spazio colorato su YCbCr 4:4:4.

YCbCr 4:2:2 Imposta Spazio colorato su YCbCr 4:2:2.

Full RGB Se è impostata l'opzione RGB e i colori bianco e nero a schermo sono troppo tenui, selezionare questa voce. Questa impostazione è effettiva quando un componente collegato supporta la gamma RGB 0 – 255.

Nota

- Questa funzione è disponibile solo su determinati TV.

HDMI Deep Color

Se il proprio TV e/o il ricevitore AV è compatibile con Deep Color (P. 41), impostare questa voce in base al proprio TV/ricevitore AV. Questa funzione è disponibile quando il lettore è collegato con un cavo HDMI.

30 bits, 36 bits, Spento*

HDMI 1080p 24Hz

Questa impostazione fa uscire il BD video codificato in frame rate 24Hz in HDMI 1080p 24Hz. Con questa funzione potrebbe essere disponibile una riproduzione video più scorrevole. Questa funzione è disponibile se il proprio TV/ricevitore AV la supporta e se il lettore è collegato con un cavo HDMI. Per ulteriori dettagli sui formati di uscita, consultare la sezione "Informazioni sui formati di uscita video" (P. 36).

Auto*, Spento

Nota

- Questa impostazione è disabilitata se la risoluzione di uscita è diversa da 1080p.

Lyp Sync

È possibile impostare/regolare la funzione Lyp Sync (P. 42).

Auto* Questo lettore regola automaticamente la funzione Lyp Sync.

Manuale È possibile impostare/regolare manualmente la funzione Lyp Sync. È possibile impostare il ritardo dell'audio individualmente per i contenuti 2D e 3D.

2D

3D

Spento Questo lettore non regola la funzione Lyp Sync.

Video Process

Modalità video

È possibile selezionare le Modalità video indicate di seguito.

Standard* L'immagine è più naturale e bilanciata. Questa modalità è adatta all'uso normale.

Vivid L'immagine è più vivace e nitida.

Cinema L'immagine è adatta per la visione di film in ambienti scuri.

Personalizzato È possibile regolare manualmente l'immagine visiva. Premere ▲/▼ per selezionare il parametro, quindi premere ◀/▶ per regolare il parametro.

Luminosità

Regola la luminosità generale dell'immagine.

Nitidezza

Regola la nitidezza degli oggetti nel video.

Tinta

Regola la tinta dell'immagine proiettata.

Saturazione

Regola la saturazione del colore dell'immagine proiettata.

Contrasto

Regola le aree luminose (livelli di bianco) nell'immagine.

CTI

Smussa i bordi delle immagini a colori. Le immagini a colori vengono rese in modo più distinto.

Le impostazioni predefinite sono pari a 0.

Regolazione colore

È possibile regolare i valori di Luminosità/Saturazione/Tinta per ogni colore (Rosso/Verde/Blu/Giallo/Ciano/Magenta). Per utilizzare questa funzione, impostare Modalità video su Personalizzato. Per dettagli sulle voci di impostazione, vedere "Modalità video" (P. 33).

Le impostazioni predefinite sono pari a 0.

Contrasto automatico

Regola il contrasto per ottimizzare l'immagine riprodotta. Per utilizzare questa funzione, impostare Modalità video su Personalizzato.

Spento*, Acceso

Riduzione del rumore

È possibile impostare Riduzione del rumore su un livello da 0 a 3. 0 disattiva l'impostazione, mentre 3 è il livello massimo.

0*, 1, 2, 3

Modalità deinterlacciamento

È possibile impostare il metodo di rilevamento del segnale video. Impostare su Auto per l'uso normale. Se sullo schermo compaiono disturbi a strisce orizzontali, impostare su Film/Video per eliminare i disturbi.

Auto*, Film, Video

■ Impostazione Audio

Le impostazioni predefinite sono contrassegnate con “*”.

Uscita audio

Coassiale/Ottico

È possibile selezionare la modalità di uscita della presa COAXIAL e del terminale OPTICAL. Per ulteriori dettagli sui formati di uscita, consultare la sezione “Informazioni sui formati di uscita audio” (P. 35).

Bitstream Fa uscire il segnale digitale senza alcuna elaborazione. Non avviene l'uscita dell'Audio secondario.

PCM Fa uscire il PCM a 2 canali.

Ricodifica* Fa uscire Bitstream con Audio secondario.

Spento Silenzia il suono.

HDMI

È possibile selezionare la modalità di uscita del terminale HDMI. Per dettagli sulle voci di impostazione, vedere “Coassiale/Ottico” (P. 34). Per ulteriori dettagli sui formati di uscita, consultare la sezione “Informazioni sui formati di uscita audio” (P. 35).

Bitstream*, PCM, Ricodifica, Spento

Nota

- Per emettere audio in alta definizione (per esempio Dolby TrueHD o DTS-HD Master Audio) dal terminale HDMI, impostare Risoluzione su Auto o su un valore superiore a 720p (P. 33).

Downsampling

È possibile selezionare la frequenza di sotto-campionamento (Down Sampling) del segnale audio digitale. Questa funzione è effettiva per l'uscita del segnale audio dalla presa COAXIAL/terminale OPTICAL.

48k* La frequenza di campionamento più alta dell'uscita PCM digitale è 48 kHz.

96k La frequenza di campionamento più alta dell'uscita PCM digitale è 96 kHz.

192k La frequenza di campionamento più alta dell'uscita PCM digitale è 192 kHz.

DRC

È possibile impostare la DRC (Dynamic Range Compression, Compressione di gamma dinamica) (P. 41) su Acceso/Spento/Auto. Se impostata su Auto, il DRC viene attivato automaticamente per una sorgente con informazioni DRC in formato Dolby TrueHD. La DRC ottimizza la qualità del suono, rendendo più chiare le conversazioni. È utile principalmente quando si guardano film di notte.

Spento*, Acceso, Auto

Uscita SACD

SACD Priority

È possibile selezionare un contenuto riprodotto tra contenuti multicanale o stereo (2 canali) quando è caricato un SA-CD ibrido (P. 4) che li include entrambi.

Multi-ch*, 2-ch

Uscita HDMI

È possibile selezionare l'emissione dei segnali audio dal terminale HDMI quando si riproduce un SA-CD.

DSD* Emette un segnale DSD in formato RAW. Se il lettore è collegato a un ricevitore AV compatibile DSD, si consiglia di utilizzare questa voce.

PCM Emette un segnale PCM decodificato dal lettore.

Impostazione diffusori

Configurazione

È possibile impostare l'uscita 7.1 ch surround a seconda dell'altoparlante o amplificatore collegato.

- 1 Premere ▲/▼ per selezionare un altoparlante da configurare, quindi premere **ENTER**.
- 2 Regolare i valori elencati di seguito. Notare che alcune voci non vengono visualizzate a seconda dell'altoparlante selezionato.

Dimensione Se la sezione woofer di un altoparlante è di 16 cm o superiore, selezionare Grande. Se è inferiore a 16 cm, selezionare Piccolo.

Grande*, Piccolo

Trim Da -12 a 0 dB (a incrementi di 0,5 dB)

L'impostazione predefinita è 0 db.

Ritardo da 0,5 a 10 m (a incrementi di 0,5 m)

L'impostazione predefinita è 3 m.

Disattivato Se l'altoparlante selezionato non è in uso, selezionare Sì.

Sì, No*

- 3 Premere **RETURN** per tornare alla selezione degli altoparlanti.

Downmix 2 canali

È possibile selezionare il metodo di downmix analogico a 2 canali tra Stereo o Lt/Rt.

Stereo* Imposta l'uscita sui canali stereo, trasmettendo l'audio solo dai due altoparlanti anteriori.

Lt/Rt Selezionare questa voce se l'unità è collegata a un decoder Dolby Pro Logic. L'audio emesso dagli altoparlanti posteriori viene miscelato all'audio stereo a 2 canali.

Post Process

Up Mix

È possibile trasmettere il segnale audio a 2 canali in modalità multicanale. Per trasmettere in modalità multicanale, selezionare NEO6, quindi selezionare la modalità Cinema o Musica.

Spento*, NEO6

■ Informazioni di sistema

Sono visualizzate la versione del software e l'indirizzo MAC (P. 42).

■ Informazioni sui formati di uscita audio

| Formato sorgente | HDMI | | | COAXIAL/OPTICAL | | | MIXED 2CH/ 7.1 ch surround | |
|---------------------------|--------------------|---------------------------|---------------------|----------------------------------------|---------------|------------|----------------------------------|-----------|
| | Bitstream | PCM | Ricodifica | Bitstream | PCM | Ricodifica | | |
| PCM 2ch | PCM 2ch | | | PCM 2ch | | | 2ch | |
| PCM 5.1ch | PCM 5.1ch | | | PCM 2ch | | | 2ch/5.1ch | |
| PCM 7.1ch | PCM 7.1ch | | | PCM 2ch | | | 2ch/7.1ch | |
| Dolby Digital | con SA* o BCS** | Dolby Digital | PCM fino a 5.1ch | Dolby Digital | Dolby Digital | PCM 2ch | Dolby Digital | 2ch/5.1ch |
| Dolby Digital Plus | con SA* o BCS** | Dolby Digital Plus | PCM fino a 7.1ch | Dolby Digital Plus Dolby Digital | Dolby Digital | PCM 2ch | Dolby Digital | 2ch/7.1ch |
| Dolby TrueHD | con SA* o BCS** | Dolby TrueHD | PCM fino a 7.1ch | Dolby TrueHD Dolby Digital | Dolby Digital | PCM 2ch | Dolby Digital | |
| DTS | con SA* o BCS** | DTS | PCM fino a 5.1ch | DTS | DTS | PCM 2ch | DTS | 2ch/5.1ch |
| DTS HD High Resolution | con SA* o BCS** | DTS HD High Resolution | PCM fino a 7.1ch | DTS HD High Resolution DTS | DTS | PCM 2ch | DTS | 2ch/7.1ch |
| DTS-HD Master Audio | con SA* o BCS** | DTS-HD Master Audio | PCM fino a 7.1ch | DTS-HD Master Audio DTS | DTS | PCM 2ch | DTS | |

* "SA" sta per Audio secondario (Secondary Audio).

** "BCS" sta per suono di clic del pulsante (Button Click Sound), l'effetto sonoro per i menu a comparsa, ecc.

Formati di uscita SA-CD

| Impostazioni Uscita SACD | | HDMI | COAXIAL/OPTICAL | MIXED 2CH/7.1ch surround |
|--------------------------|-------------|------------------|-----------------|-----------------------------|
| SACD Priority | Uscita HDMI | | | |
| Multi-ch | DSD | DSD fino a 5.1ch | Nessuna uscita | 2ch/5.1ch |
| | PCM | PCM fino a 5.1ch | Nessuna uscita | 2ch/5.1ch |
| 2-ch | DSD | DSD 2ch | Nessuna uscita | 2ch/2ch |
| | PCM | PCM 2ch | Nessuna uscita | 2ch/2ch |

Note

- Se Coassiale/Ottico o HDMI sono impostati su Bitstream, l'audio secondario non viene emesso. (P. 34)
- Per emettere audio in alta definizione (per esempio Dolby TrueHD o DTS-HD Master Audio) dal terminale HDMI, impostare Risoluzione su Auto o su un valore superiore a 720p (P. 33).
- Per la riproduzione SA-CD, Configurazione in Impostazione diffusori (P. 34) è valido solo se Uscita HDMI è impostato su PCM.

■ Informazioni sui formati di uscita video

Se Sistema TV è impostato su NTSC

| | Risoluzione | Auto | 480i/576i | 480p/576p | 720p | 1080i | 1080p | |
|-----------|-------------------------------------------|------|-----------|-----------|--------------|---------------|---------------|-------------|
| | | | | | | | 24Hz | Altri |
| HDMI | Riproduzione BD | Max | Max | Max | 720p 60 Hz | 1080i 60 Hz | 1080p 24 Hz | 1080p 60 Hz |
| | altri | | | | | | 1080p 60 Hz | |
| COMPONENT | Riproduzione DVD disponibili in commercio | 480i | 480i | 480p | 480p | 480p | 480p | |
| | Riproduzione BD | | | 480i | 480i | 480i | spento | 480i |
| | altri | | | 480p | 720p 60 Hz * | 1080i 60 Hz * | 1080i 60 Hz * | |
| VIDEO | Riproduzione BD | 480i | 480i | 480i | 480i | 480i | spento | 480i |
| | altri | | | | | | 480i | |

* A seconda del disco o dei contenuti, questo lettore emette un segnale video 480p.

Se Sistema TV è impostato su PAL

| | Risoluzione | Auto | 480i/576i | 480p/576p | 720p | 1080i | 1080p | |
|-----------|-------------------------------------------|------|-----------|-----------|--------------|---------------|---------------|-------------|
| | | | | | | | 24Hz | Altri |
| HDMI | Riproduzione BD | Max | Max | Max | 720p 50 Hz | 1080i 50 Hz | 1080p 24 Hz | 1080p 50 Hz |
| | altri | | | | | | 1080p 50 Hz | |
| COMPONENT | Riproduzione DVD disponibili in commercio | 576i | 576i | 576p | 576p | 576p | 576p | |
| | Riproduzione BD | | | 576i | 576i | 576i | spento | 576i |
| | altri | | | 576p | 720p 50 Hz * | 1080i 50 Hz * | 1080i 50 Hz * | |
| VIDEO | Riproduzione BD | 576i | 576i | 576i | 576i | 576i | spento | 576i |
| | altri | | | | | | 576i | |

* A seconda del disco o dei contenuti, questo lettore emette un segnale video 576p.

Se Sistema TV è impostato su Multi

Se Sistema TV è impostato su Multi, il segnale video viene emesso alla stessa frequenza della sorgente. Vedere le tabelle sopra per dettagli sull'impostazione di frequenza del televisore e sulla risoluzione del segnale video in uscita.

Durante la visualizzazione di una schermata menu, come quella del menu SETUP, il segnale video viene emesso alla stessa frequenza della sorgente.

Note

- “Max” nella tabella significa che l'impostazione della risoluzione è quella massima supportata dal TV collegato.
- L'impostazione HDMI 1080p 24Hz è disabilitata se la risoluzione di uscita è diversa da 1080p.
- Quando il lettore emette segnale video 1080p a 24 Hz dall'uscita HDMI, non vengono emessi segnali dalle prese COMPONENT e VIDEO.
- Se un DVD disponibile in commercio viene riprodotto con uscita component, la massima risoluzione disponibile sarà 480p/576p.
- Se Sistema TV è impostato su NTSC e la sorgente video non è 60 Hz, il segnale video in uscita viene convertito a 60 Hz.
- Se Sistema TV è impostato su PAL e la sorgente video non è 50 Hz, il segnale video in uscita viene convertito a 50 Hz.

AGGIORNAMENTO DEL SOFTWARE

Non è possibile riprodurre alcuni dischi BD di recente produzione fino a quando non viene aggiornato il software del lettore all'ultima versione. Si raccomanda di aggiornare il software del lettore in modo che lo stesso possa funzionare con il software più recente.

Per verificare la disponibilità di aggiornamenti software, visitare

<http://download.yamaha.com/downloads/service/top/?site=europe.yamaha.com&language=en>

Suggerimento

- L'aggiornamento del software viene avviato automaticamente dopo il caricamento del disco che contiene il pacchetto dei file di aggiornamento.

Note

- Durante l'esecuzione dell'aggiornamento del software, non rimuovere il disco o il dispositivo di archiviazione USB, non impostare il lettore in modalità standby e non scollegare il cavo di alimentazione/cavo LAN.

■ Aggiornamento del software

1. Preparazione per l'aggiornamento del software.

Se si aggiorna il software da disco/dispositivo di archiviazione USB:

- ① Salvare il pacchetto dei file di aggiornamento nella apposita cartella presente sul disco/dispositivo di archiviazione USB. Per maggiori dettagli, consultare la documentazione sulla procedura allegata al pacchetto dei file di aggiornamento.
- ② Caricare il disco o collegare il dispositivo di archiviazione USB.
Caricando il disco, l'aggiornamento del software viene avviato automaticamente. Saltare la fase 2.

Se si aggiorna il software tramite rete:

Accertarsi che il lettore sia collegato alla rete.

2. Selezionare il metodo di aggiornamento, quindi avviare l'aggiornamento dal menu SETUP.

- ① Premere **SETUP** per visualizzare la schermata del menu SETUP.
- ② Selezionare Impostazione Generale → Sistema → Aggiornamento.

- ③ Selezionare la voce contenente il pacchetto dei file di aggiornamento tra disco/dispositivo di archiviazione USB/rete.



3. Il sistema cercherà il pacchetto dei file di aggiornamento.

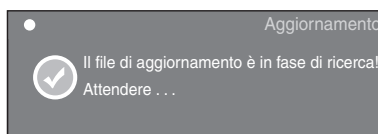

4. Premere ENTER per avviare l'aggiornamento.

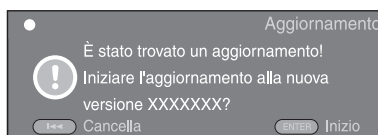

5. L'aggiornamento è completato. Il sistema verrà riavviato.





RISOLUZIONE DEI PROBLEMI

Consultare la tabella qui di seguito nel caso il lettore non funzioni correttamente. Se il problema riscontrato non risultasse elencato qui di seguito o se le istruzioni fornite non fossero d'aiuto, spegnere il lettore, scollegare il cavo di alimentazione e contattare il più vicino rivenditore o centro di assistenza Yamaha autorizzato.

■ Alimentazione

| Problema | Possibili cause e soluzioni |
|----------------------------------------|-----------------------------------------------------------------------------------------------------------------------------------------------------------------------------------------------------------------------------------------------------------------|
| Nessuna alimentazione. | <ul style="list-style-type: none">- Collegare correttamente il cavo di alimentazione CA.- Premere  sul pannello anteriore per attivare l'alimentazione. |
| L'alimentazione del lettore si spegne. | <ul style="list-style-type: none">- L'alimentazione si spegnerà automaticamente dopo 10 minuti continui di inattività (nessuna riproduzione). |

■ Funzionamento di base

| Problema | Possibili cause e soluzioni |
|----------------------------------|-----------------------------------------------------------------------------------------------------------------------------------------------------------------------------------------------------------------------------------------------------------------------------------------------------------------------------------------------------------------------------------------------------------------------------------------------------------------------------------------------------------------------------------------------------------------------------------------------------------------------------------------------------------------|
| Il telecomando non funziona. | <ul style="list-style-type: none">- Usare il telecomando nei limiti del suo campo d'azione. (P. 5)- Sostituire le batterie. (P. 5)- Controllare gli ID impostati per l'unità principale e il telecomando. (P. 9) |
| I tasti non funzionano. | <ul style="list-style-type: none">- Tenere premuto  sul pannello anteriore per circa 5 secondi per riavviare il lettore.- Per azzerare completamente il lettore, scollegare il cavo di alimentazione dalla presa CA per almeno 10 secondi, collegare nuovamente il cavo di alimentazione alla presa CA e quindi riaccendere il lettore. |
| La password è stata dimenticata. | <ul style="list-style-type: none">- Tenere premuti  e  sul pannello frontale simultaneamente quando non sono inseriti dischi e la riproduzione è in arresto, in modo da riportare il lettore alle impostazioni predefinite (viene ripristinata anche l'impostazione Sicurezza (P. 31)). Una volta disattivata automaticamente l'alimentazione, premere  per riaccendere nuovamente il lettore. |

■ Riproduzione disco

| Problema | Possibili cause e soluzioni |
|---------------------------------------------------------------------------------------------------|--------------------------------------------------------------------------------------------------------------------------------------------------------------------------------------------------------------------------------------------------------------------------------------------------------------------------------------------------------------------------------------------------------------------------------------------------------------------------------------------------------------------------------------------------------------------------------------------------------------------------|
| Il lettore non riesce a riprodurre il disco. | <ul style="list-style-type: none">- Estrarre il disco e pulirlo. (P. 4)- Accertarsi che il disco sia stato caricato correttamente (allineato nel cassetto del disco con l'etichetta rivolta verso l'alto). (P. 4)- Utilizzare un disco supportato dal lettore. (P. 3)- Rimuovere il disco e quindi controllare se il lettore lo supporti o meno. (P. 3)- Controllare il codice regionale. (P. 3)- Controllare se il disco sia difettoso tentando con un altro disco.- I CD-R/RW, i DVD+R/RW/R DL e i DVD-R/RW/R DL devono essere finalizzati. (P. 3) |
| Il video si interrompe. | <ul style="list-style-type: none">- Il lettore si arresta se rileva scosse o vibrazioni. |
| Il lettore emette un suono di scatto quando si inizia la riproduzione o il caricamento del disco. | <ul style="list-style-type: none">- Questi suoni non indicano un malfunzionamento del lettore, ma sono normali condizioni di funzionamento. |

■ Immagine

| Problema | Possibili cause e soluzioni |
|----------------------------------------------------------------------------------------------------------------------------------------------------------------|-----------------------------------------------------------------------------------------------------------------------------------------------------------------------------------------------------------------------------------------------------------------------------------------------------------------------------------------------------------------------------------------------------------------------------------------------------------------------------------------------------------------------------------------------------------------------------------|
| Nessuna immagine. | <ul style="list-style-type: none"> – Accertarsi che i cavi siano stati collegati correttamente. (P. 10) – Accertarsi che la TV o il ricevitore AV collegato sia impostato sull'ingresso corretto. (P. 10) – Collegare il lettore al TV con la presa VIDEO (P. 13) utilizzando il cavo con spinotti video in dotazione e impostare correttamente la Risoluzione. (P. 33) – Sistema TV è impostato su un'opzione scorretta. Tenere premuto DIMMER sul telecomando per riportare l'impostazione Sistema TV all'opzione predefinita. |
| Lo schermo si blocca e i tasti operativi non funzionano. | <ul style="list-style-type: none"> – Premere ■, quindi riavviare la riproduzione. – Spegnerne il lettore e quindi riaccenderlo. – Tenere premuto ⏻ sul pannello anteriore per circa 5 secondi per riavviare il lettore. |
| Il video non viene emesso con la risoluzione desiderata. | <ul style="list-style-type: none"> – Impostare la risoluzione desiderata. (P. 33) |
| Il video widescreen appare allungato verticalmente o appaiono delle bande nere sopra o sotto lo schermo. Oppure il video 4:3 appare allungato orizzontalmente. | <ul style="list-style-type: none"> – Modificare il rapporto di aspetto del proprio TV. (P. 32) |
| Sullo schermo appaiono immagini di disturbo quadrate (mosaici). | <ul style="list-style-type: none"> – Immagini in blocchi possono essere visibili nelle scene con movimento rapido a causa delle caratteristiche della tecnologia di compressione dell'immagine digitale. |
| La schermata di riproduzione sarà disturbata se il DVD video viene registrato su un videoregistratore o riprodotto tramite un videoregistratore. | <ul style="list-style-type: none"> – Questo lettore è compatibile con la protezione da copia analogica. Alcuni dischi contengono un segnale che proibisce l'eventuale copia. Se si tenta di leggere tali dischi tramite un videoregistratore o di registrare su un videoregistratore e riprodurre il segnale, la protezione da copia ne impedirà la normale lettura. |
| L'audio non viene emesso o le immagini non vengono riprodotte correttamente. | <ul style="list-style-type: none"> – L'audio potrebbe non essere emesso o le immagini non essere riprodotte correttamente su alcuni dischi in cui sono registrati contenuti protetti da copyright. |

■ Suono

| Problema | Possibili cause e soluzioni |
|-------------------------------------------------------------------------------------------|---------------------------------------------------------------------------------------------------------------------------------------------------------------------------------------------------------------------------------------------------------------------------------------------------------------------------------------------------------------------------------------------------------------------------------------------------------------------------------------------------------------------------------------------|
| Non viene emesso alcun suono o vengono emessi suoni distorti. | <ul style="list-style-type: none"> – Controllare che il cavo audio sia collegato correttamente. (P. 10) – Non c'è suono durante un fermo immagine, durante la riproduzione al rallentatore, durante l'avanzamento rapido e la riproduzione rapida al contrario. (P. 7) – L'audio potrebbe non essere emesso a seconda dello stato di registrazione dell'audio, come quando viene registrato come contenuto audio un tipo di audio diverso da un segnale audio oppure audio non in formato standard. (P. 3) |
| I canali sinistro e destro dell'audio sono invertiti o il suono proviene solo da un lato. | <ul style="list-style-type: none"> – Verificare i collegamenti audio. (P. 10) |
| L'audio non viene emesso o le immagini non vengono riprodotte correttamente. | <ul style="list-style-type: none"> – L'audio potrebbe non essere emesso o le immagini non essere riprodotte correttamente su alcuni dischi in cui sono registrati contenuti protetti da copyright. |
| Non si riesce a sentire il tipo di audio e/o il numero dei canali desiderati. | <ul style="list-style-type: none"> – Consultare le impostazioni Uscita audio e "Informazioni sui formati di uscita audio". (P. 34, 35) |
| Impossibile sentire il suono del PIP (audio secondario). | <ul style="list-style-type: none"> – Impostare Coassiale/Ottico o HDMI su PCM/Ricodifica. (P. 34) – Per ascoltare l'audio secondario, premere 2ND AUDIO. (P. 6) – A seconda del disco, potrebbe essere necessario impostare l'audio secondario su Accesso nel menu superiore del disco (P. 7). |

■ Rete

| Problema | Possibili cause e soluzioni |
|------------------------------------------------------------------------|--------------------------------------------------------------------------------------------------------------------------------------------------------------------------------------------------------------------------------------------------------------------------------------------------------------------------------------------------------------------------------------------------------------------------------------------------------------------------------------------------------------------------------------------------------------------------------------------------------------------------------------------------------------------------------------------------------------------------------------------------------------------------------------------------------------------------|
| Impossibile collegarsi a Internet. | <ul style="list-style-type: none"> - Collegare correttamente il cavo di rete. - Accendere il dispositivo collegato, quale un router o un modem a banda larga. - Collegare correttamente il router e/o il modem a banda larga. - Inserire i valori corretti nelle impostazioni di rete. Controllare "Rete". (P. 32) |
| Impossibile scaricare i contenuti BD-Live. | <ul style="list-style-type: none"> - Collegare correttamente il cavo di rete. (P. 16) - Collegare correttamente il dispositivo di archiviazione USB. Controllare che il dispositivo di archiviazione USB sia collegato alla porta USB del lettore. (P. 16) - Controllare che il disco BD supporti BD-Live. - Controllare le impostazioni per la "Connessione Internet". (P. 32) - Collegare un dispositivo di archiviazione USB formattato in FAT16 o FAT32. - Si raccomanda di collegare un dispositivo di archiviazione USB con almeno 2 GB di spazio libero. Se non è presente spazio sufficiente, formattare il dispositivo di archiviazione USB. (P. 30) - Consultare il manuale di istruzioni del disco o rivolgersi al produttore del disco. |
| Impossibile rilevare il server DLNA. | <ul style="list-style-type: none"> - Collegare correttamente il cavo di rete. - Accendere il dispositivo collegato, quale un router a banda larga o il server. - Accertarsi che il lettore e il server siano collegati allo stesso punto di accesso. - Inserire i valori corretti nelle impostazioni di rete. Controllare "Rete". (P. 32) - A seconda del server DLNA, il lettore potrebbe necessitare dell'autorizzazione da parte del server. |
| Impossibile riprodurre il file sul server della rete domestica. | <ul style="list-style-type: none"> - Accertarsi che il file sia riproducibile. (P. 3) - Verificare le impostazioni del server DLNA. - La riproduzione e la qualità del funzionamento potrebbero essere influenzate dalle condizioni della propria rete domestica. |

■ Messaggi su schermo

- Nel caso in cui il disco che si tenta di riprodurre non sia idoneo oppure l'operazione non sia corretta, sullo schermo del TV vengono visualizzati i seguenti messaggi.

| Messaggio di errore | Possibili cause e soluzioni |
|------------------------------------------------------------|--------------------------------------------------------------------------------------------------------------------------|
| Not Support This File! | - Il file non è supportato da questo lettore. Vedere "Tipi di dischi/file utilizzabili con questo lettore" (P. 3). |
| Codice regione errato! | - Il disco presenta un codice regionale incompatibile. Vedere "Informazioni sulla gestione della regione" (P. 3). |
| Rete è fallita. | - Il lettore non può essere collegato alla rete. Verificare la connessione (P. 16) e le impostazioni della rete (P. 32). |
| Rete è OK, proxy è fallito. | - Il lettore non può essere collegato al server Proxy. Vedere "Impostazione Proxy" (P. 32). |
| The Setting is prohibited, please setup again. | - La connessione BD-Live è proibita. Vedere "Connessione BD-Live" (P. 32). |
| Nessun file di aggiornamento è stato trovato! | - Verificare se il file di aggiornamento si trova nella cartella corretta. |
| L'aggiornamento non è riuscito per qualche ragione! | - L'aggiornamento non è riuscito. Verificare se il file di aggiornamento è corrotto o illeggibile. |

AVCHD

AVCHD è un nuovo formato (standard) per le videocamere ad alta definizione utilizzabile per registrare e riprodurre immagini HD ad alta risoluzione.

BD-Live™

BD-Live è uno standard BD che utilizza la connessione di rete, consentendo al lettore di accedere online per usufruire di video promozionali e altri dati.

BDMV

BDMV (Blu-ray Disc Movie, BD-MV) si riferisce a uno dei formati applicativi utilizzati per BD-ROM che rappresenta una delle specifiche del Blu-ray Disc. BDMV è un formato di registrazione equivalente al DVD video della specifica DVD.

Blu-ray 3D™

Blu-ray 3D consente di visualizzare le immagini 3D in alta definizione.

BONUSVIEW

I dischi BONUSVIEW-compatibili consentono la possibilità di apprezzare contemporaneamente sub-canale video per due schermate, sub-canale audio e sottotitoli. Viene visualizzata una piccola schermata all'interno della schermata principale durante la riproduzione (Picture in Picture).

Closed caption

Le Closed Caption sono un particolare genere di sottotitoli, la cui differenza con i normali sottotitoli sta nel fatto che i sottotitoli sono previsti per persone normo-udenti mentre le Caption sono previste per persone non-udenti. I sottotitoli raramente riportano l'audio completo. A titolo di esempio, le Caption riportano gli effetti sonori (es., "lo squillo di un telefono" e "il rumore dei passi"), mentre i sottotitoli no. Prima di selezionare questa impostazione, accertarsi che il disco contenga le informazioni Closed Caption.

Deep Color

Deep Color si riferisce all'uso di varie profondità di colore nelle visualizzazioni, a partire dalle profondità a 24-bit nelle precedenti versioni delle specifiche HDMI. Questa profondità di bit extra consente agli HDTV e ad altre visualizzazioni di passare da milioni di colori a miliardi di colori, eliminando così il banding del colore on-screen per transizioni tonali uniformi e sottili gradazioni tra i colori. L'aumentato rapporto di contrasto può rappresentare più volte un maggior numero di gradazioni di grigio tra il nero e il bianco. Deep Color aumenta inoltre il numero dei colori disponibili all'interno dei limiti definiti dallo spazio colorato RGB o YCbCr.

DivX®

DivX® è una tecnologia dei supporti popolare creata da DivX, Inc. I media file DivX® contengono video estremamente compressi ad elevata qualità visiva che mantengono dimensioni relativamente piccole dei file. I file DivX® possono inoltre comprendere caratteristiche di supporto avanzato quali menu, sottotitoli e tracce audio alternative. Numerosi media file DivX® sono disponibili per lo scaricamento on-line ed è possibile crearne di propri utilizzando contenuti personali e strumenti di facile utilizzo garantiti da DivX.com.

Dolby Digital

Un sistema sonoro sviluppato da Dolby Laboratories Inc. che fornisce qualità da sala cinematografica all'uscita audio quando il prodotto è collegato a un processore o amplificatore Dolby Digital.

Dolby Digital Plus

Un sistema sonoro sviluppato come estensione di Dolby Digital. Questa tecnologia di codificazione audio supporta audio surround 7.1 multicanale.

Dolby TrueHD

Dolby TrueHD è una tecnologia di codificazione senza perdita di qualità che supporta fino a 8 canali di suono surround multicanale per i dischi ottici di ultima generazione. Il suono riprodotto è fedele alla fonte originale bit per bit.

DRC (Dynamic Range Control, Gamma di controllo dinamica)

DRC consente di regolare la gamma tra i suoni a volumi più alti e quelli più bassi (gamma dinamica) per la riproduzione a un volume medio. Utilizzare questa funzione quando è difficile sentire i dialoghi, oppure nel caso la riproduzione disturbi i vicini.

DSD (Direct Stream Digital)

La tecnologia DSD memorizza i segnali audio su supporti di memorizzazione digitali, per esempio i Super Audio CD. Con la tecnologia DSD, i segnali vengono memorizzati come valori a bit singolo a un'elevata frequenza di campionamento di 2,8224 MHz, mentre si utilizzano le tecnologie di noise shaping e sovracampionamento per ridurre la distorsione che si verifica comunemente con una quantizzazione molto elevata dei segnali audio. Grazie all'elevata frequenza di campionamento, è possibile ottenere una migliore qualità audio rispetto al formato PCM utilizzato per i normali CD audio.

DTS

Questo è un sistema sonoro digitale sviluppato da DTS, Inc. per l'uso nei cinema.

DTS-HD High Resolution Audio

DTS-HD High Resolution Audio è una nuova tecnologia sviluppata per la nuova generazione di dischi ottici ad alta definizione.

DTS-HD Master Audio

DTS-HD Master Audio è una nuova tecnologia di compressione audio lossless sviluppata per la nuova generazione di dischi ottici ad alta definizione.

DTS-HD Master Audio | Essential

DTS-HD Master Audio | Essential è una nuova tecnologia di compressione audio lossless sviluppata per la nuova generazione di dischi ottici ad alta definizione.

HDMI

HDMI (High-Definition Multimedia Interface = Interfaccia multimediale ad alta definizione) è un'interfaccia che supporta sia video che audio in un singolo collegamento digitale. Il collegamento HDMI porta il segnale standard a segnali video ad alta definizione e segnali audio multicanale a componenti AV, quali TV muniti di HDMI, in formato digitale senza degradazione.

Indirizzo Mac

L'indirizzo Mac è un valore unico assegnato a un dispositivo in rete per scopi di identificazione.

Letter Box (LB 4:3)

Dimensione dello schermo che taglia la parte superiore e inferiore dell'immagine per consentire la visione ad ampio schermo (16:9) su un TV 4:3 collegato.

Lip Sync

Lip Sync, abbreviazione di Lip Synchronization (sincronizzazione labiale), è un termine tecnico che indica sia un problema che la funzione utilizzata per mantenere sincronizzati i segnali audio e video in fase di post produzione e trasmissione. Mentre la latenza audio/video richiede regolazioni complesse da parte dell'utente, la versione HDMI 1.3 integra una funzione di sincronizzazione audio/video che consente ai dispositivi di eseguirla in modo automatico, senza interazioni da parte dell'utente.

Menu principale

In un BD video/DVD video questo è il menu per selezionare opzioni quali il capitolo da riprodurre e la lingua dei sottotitoli. In alcuni DVD video il menu principale è anche denominato "Menu del titolo".

Pan Scan (PS 4:3)

Dimensioni dello schermo che taglia i lati dell'immagine per consentire la visione ad ampio schermo (16:9) su un TV 4:3 collegato.

Sottotitoli

Righe di testo che appaiono sul fondo dello schermo che traducono o trascrivono il dialogo. Sono registrate su molti dischi DVD e BD.

Spazio colorato

Spazio colorato è una gamma di colori rappresentabile. RGB è uno spazio colorato basato sul modello di colore RGB (Red, Green and Blue, vale a dire rosso, verde e blu) e viene tipicamente utilizzato per i monitor PC. YCbCr è uno spazio colorato basato su un segnale di luminanza (Y) e due segnali di differenza di colore (Cb e Cr).

Suono lineare PCM

Il PCM lineare è un formato di registrazione del segnale utilizzato per i CD audio e per alcuni DVD e dischi Blu-ray. Il suono sui CD audio è registrato a 44,1 kHz con 16 bit. (Sui dischi DVD il suono è registrato tra 48 kHz con 16 bit e 96 kHz con 24 bit mentre sui dischi BD è tra 48 kHz con 16 bit e 192 kHz con 24 bit.)

x.v.Color

x.v.Color riproduce una gamma di colore maggiore di prima, mostrando pressoché tutti i colori che l'occhio umano può rilevare.

DATI TECNICI

■ Dati generali

Alimentazione

| | |
|------------------------------------------|--------------------------|
| [Modelli per Stati Uniti e Canada]..... | CA 110-240 V, 60 Hz |
| [Modelli per Centro e Sudamerica]..... | CA 110 – 240 V, 50/60 Hz |
| [Modelli per Europa e Russia] | CA 230 V, 50 Hz |
| [Modello per Australia]..... | CA 110-240 V, 50 Hz |
| [Modello per l'Asia]..... | CA 220 – 240 V, 50/60 Hz |
| [Modello per Taiwan] | CA 110 – 120 V, 50/60 Hz |
| [Modello per la Corea]..... | CA 220 V, 60 Hz |
| Consumo di alimentazione (Normale) | 25 W |
| Consumo di alimentazione (Standby) | 0,5 W o meno |
| Dimensioni (L x A x P) | 435 x 96 x 316 mm |
| Peso | 4,05 kg |

■ Prestazioni audio

| | |
|----------------------------------------------------------|-------------------------------------------|
| Livello di uscita audio (1 kHz, 0 dB, BD/DVD/CD-DA)..... | 2 ± 0,3 V |
| Rapporto segnale rumore (BD/DVD/CD-DA)..... | 115 dB o superiore |
| Gamma dinamica | |
| BD/DVD | 105 dB o superiore |
| CD-DA..... | 100 dB o superiore |
| Distorsione armonica (1 kHz) | |
| BD/DVD | 0,0028 % o inferiore |
| CD-DA..... | 0,003 % o inferiore |
| Risposta in frequenza | |
| BD/DVD | da 2 Hz a 22 kHz (campionamento a 48 kHz) |
| | da 2 Hz a 44 kHz (campionamento a 96 kHz) |
| CD-DA..... | da 2 Hz a 20 kHz |

■ Ingresso/uscita

| | |
|----------------------------------|--------------------------------------------------|
| Uscita HDMI..... | Connettore tipo A x 1 |
| | 480i/576i/480p/576p/720p/1080i/1080p/1080p@24Hz, |
| | Supporto Deep Color, x.v.Color |
| Uscita componente video | Y: 1 Vp-p (75 ohm) |
| | Pb, Pr: 0,7 Vp-p (75 ohm) |
| Uscita video..... | 1 Vp-p (75 ohm) |
| Uscita digitale..... | Ottica x 1, Coassiale x 1 |
| Uscita audio analogica | 7.1 ch x 1, |
| | Mixed 2 ch x 1 |
| USB..... | Connettore tipo A x 2 |
| Altri apparecchi in uscita | Remote IN/OUT x 1, |
| | RS-232C x 1 (per installazione personalizzata), |
| | Ethernet x 1 |

I dati tecnici sono soggetti a modifiche senza preavviso.

■ Copyright

- Il materiale audiovisivo potrebbe consistere di lavori soggetti a copyright che non devono essere registrati senza l'autorizzazione del proprietario del copyright. Si prega di fare riferimento alle leggi specifiche del paese di appartenenza.
- Questo prodotto incorpora la tecnologia anticopia protetta ai sensi dei brevetti USA e di altri diritti sulla proprietà intellettuale di Rovi Corporation. La ricostruzione e la scomposizione sono proibiti.
- Prodotto sotto licenza dalla Dolby Laboratories. Dolby e il simbolo della doppia D sono marchi di fabbrica della Dolby Laboratories.
- Prodotto con licenza ai sensi dei brevetti USA n.: 5,451,942; 5,956,674; 5,974,380; 5,978,762; 6,226,616; 6,487,535; 7,212,872; 7,333,929; 7,392,195; 7,272,567 e altri brevetti statunitensi e mondiali registrati o in corso di registrazione. DTS e il relativo simbolo sono marchi registrati e DTS-HD, DTS-HD Master Audio e i relativi loghi DTS sono marchi di DTS, Inc. Il prodotto include i rispettivi software. © DTS, Inc. Tutti i diritti riservati.
- “Blu-ray Disc™”, “Blu-ray™”, “Blu-ray 3D™”, “BD-Live™”, “BONUSVIEW™” e i relativi loghi sono marchi della Blu-ray Disc Association.
-  è un marchio di fabbrica della DVD Format/Logo Licensing Corporation.
- HDMI, il logo HDMI e High-Definition Multimedia Interface sono marchi di fabbrica o marchi registrati di HDMI Licensing LLC.
- “x.v.Color” e il logo “x.v.Color” sono marchi di fabbrica.
- Il logo “AVCHD” e “AVCHD” sono marchi di fabbrica di Panasonic Corporation e Sony Corporation.
- Java e tutti i marchi e loghi basati su Java sono marchi o marchi registrati di Sun Microsystems, Inc. negli Stati Uniti e/o in altri paesi.
- Questo prodotto è concesso in licenza in base ai termini della licenza d'uso del portafoglio di brevetti AVC e della licenza d'uso del portafoglio di brevetti VC-1 per uso personale e non commerciale del consumatore per (i) la codifica video in conformità con lo standard AVC e con lo standard VC-1 (“AVC/VC-1 Video”) e/o (ii) la decodifica video AVC/VC-1 decodificata dal consumatore attuata in attività personale e non commerciale e/o è stata ottenuta da un fornitore video provvisto di licenza per la fornitura video AVC/VC-1. Non si concede alcuna licenza o non sarà implicita per altri usi. Ulteriori informazioni sono disponibili da MPEG LA, LLC. Consultare <http://www.mpegla.com>.
- Windows Media Player è un marchio commerciale registrato o un marchio commerciale di Microsoft corporation negli Stati Uniti e/o altri paesi.
- DLNA e DLNA CERTIFIED sono marchi commerciali e/o marchi di servizio di Digital Living Network Alliance.
- Il logo YouTube e YouTube sono marchi di fabbrica di Google, Inc.
- “DivX®”, DivX Certified®, DivX Plus™ HD e i loghi associati sono marchi registrati di DivX, Inc. e sono utilizzati con licenza.”

- “DivX Certified® per riprodurre video DivX® e DivX Plus™ HD (H.264/.MKV) fino a 1080p HD e contenuti premium.”

ABOUT DIVX VIDEO: DivX® è un formato video digitale creato da DivX, Inc. Si tratta di un dispositivo ufficiale DivX Certified® che riproduce video DivX. Visitare divx.com per maggiori informazioni e per gli strumenti software per convertire i propri file in video DivX.

ABOUT DIVX VIDEO-ON-DEMAND: il dispositivo DivX Certified® deve essere registrato per riprodurre filmati DivX Video-on-Demand (VOD) acquistati. Per ottenere il proprio codice di registrazione, individuare la sezione DivX VOD nel menu di impostazione del proprio dispositivo. Andare su vod.divx.com per maggiori informazioni su come completare la registrazione.

PRECAUCIÓN: LEA LAS INDICACIONES SIGUIENTES ANTES DE UTILIZAR ESTE APARATO

- 1 Para asegurar el mejor rendimiento de este aparato, lea atentamente este manual. Y luego guárdelo en un lugar seguro para poder consultarlo en el futuro en caso de ser necesario.
- 2 Instale esta unidad en un lugar bien ventilado, fresco, seco y limpio, alejado de la luz directa del sol, fuentes de calor, vibración, polvo, humedad y/o frío. Para una adecuada ventilación, permita que el equipo tenga el siguiente espacio libre mínimo:
Superior: 10 cm
Posterior: 10 cm
Laterales: 10 cm
- 3 Coloque este aparato lejos de otros aparatos eléctricos, motores o transformadores, para evitar así los ruidos de zumbido.
- 4 No exponga este aparato a cambios bruscos de temperaturas, del frío al calor, ni lo coloque en lugares muy húmedos (una habitación con deshumidificador, por ejemplo), para impedir así que se forme condensación en su interior, lo que podría causar una descarga eléctrica, un incendio, daños en el aparato y/o lesiones a las personas.
- 5 Evite instalar este aparato en un lugar donde puedan caer encima objetos extraños y/o donde quede expuesto al goteo o a la salpicadura de líquidos. Encima de este aparato no ponga:
 - Otros componentes, porque pueden causar daños y/o decoloración en la superficie de este aparato.
 - Objetos con fuego (velas, por ejemplo), porque pueden causar un incendio, daños en el aparato y/o lesiones a las personas.
 - Recipientes con líquidos, porque pueden caer y derramar el líquido, causando descargas eléctricas al usuario y/o dañando el aparato.
- 6 No tape este aparato con un periódico, mantel, cortina, etc. para no impedir el escape del calor. Si aumenta la temperatura en el interior del aparato, esto puede causar un incendio, daños en el aparato y/o lesiones a las personas.
- 7 No enchufe este aparato a una toma de corriente hasta después de haber terminado todas las conexiones.
- 8 No ponga el aparato al revés. Podría recalentarse y posiblemente causar daños.
- 9 No utilice una fuerza excesiva con los conmutadores, los controles y/o los cables.
- 10 Cuando desconecte el cable de alimentación de la toma de corriente, sujete la clavija y tire de ella; no tire del propio cable.
- 11 No limpie este aparato con disolventes químicos porque podría estropear el acabado. Utilice un paño limpio y seco para limpiar el aparato.
- 12 Utilice solamente la tensión especificada en este aparato. Utilizar el aparato con una tensión superior a la especificada resulta peligroso y puede producir un incendio, daños en el aparato y/o lesiones a las personas. Yamaha no se hará responsable de ningún daño debido al uso de este aparato con una tensión diferente de la especificada.
- 13 Para impedir daños debidos a relámpagos, desconecte el cable de alimentación de la toma de corriente durante una tormenta eléctrica.
- 14 No intente modificar ni arreglar este aparato. Póngase en contacto con el personal de servicio Yamaha cualificado cuando necesite realizar alguna reparación. La caja no deberá abrirse nunca por ninguna razón.
- 15 Cuando no piense utilizar este aparato durante mucho tiempo (cuando se ausente de casa por vacaciones, por ejemplo) desconecte el cable de alimentación de la toma de corriente.
- 16 Asegúrese de leer la sección “RESOLUCIÓN DE PROBLEMAS” antes de dar por concluido que su aparato está averiado.
- 17 Antes de trasladar este aparato, pulse  para ponerlo en el modo de espera, y luego desconecte el cable de alimentación de CA de la toma de corriente.
- 18 La condensación se formará cuando cambie de repente la temperatura ambiental. Desconecte en este caso el cable de alimentación de la toma de corriente y no utilice el aparato.
- 19 El aparato se calentará cuando la utilice durante mucho tiempo. Desconecte en este caso la alimentación y luego no utilice el aparato para permitir que se enfríe.
- 20 Instale este aparato cerca de la toma de CA y donde se pueda alcanzar fácilmente la clavija de alimentación.
- 21 Las baterías no deberán exponerse a un calor excesivo como, por ejemplo, el que producen los rayos del sol, el fuego y similares.

Este aparato no se desconecta de la fuente de alimentación de CA si está conectada a una toma de corriente, aunque la propia aparato esté apagada con . A este estado se le llama modo de espera. En este estado, este aparato ha sido diseñada para que consuma un cantidad de corriente muy pequeña.

ADVERTENCIA

PARA REDUCIR EL RIESGO DE INCENDIO O DESCARGA ELÉCTRICA, NO EXPONGA ESTE APARATO A LA LLUVIA NI A LA HUMEDAD.

El componente láser de este producto es capaz de emitir radiación que sobrepasa el límite establecido para la clase 1.

Especificaciones LÁSER:

Producto LÁSER de Clase 1

Longitud de onda: 790 nm (CD)/655 nm (DVD)/405 nm (BD)

Salida de láser: máxima de 1 mW

SEGURIDAD CONTRA LA RADIACIÓN LÁSER

Este aparato utiliza rayos láser. Debido a la posibilidad de que se produzcan daños en los ojos, la extracción de la cubierta del aparato o las reparaciones solamente deberán ser realizadas por un técnico cualificado.

PELIGRO

Este aparato emite radiación láser visible cuando se abre. Evite la exposición directa a los rayos láser. Cuando se conecte este aparato a una toma de corriente no acerque sus ojos a la abertura de la bandeja del disco ni a otras aberturas para mirar al interior.

CONTENIDO

1

1. INTRODUCCIÓN

| | |
|----------------------------------------------------------------------------|----------|
| QUÉ PUEDE HACER CON ESTE REPRODUCTOR | 2 |
| PIEZAS INCLUIDAS | 2 |
| INFORMACIÓN SOBRE DISCOS Y ARCHIVOS | 3 |
| Tipos de discos/archivos que se pueden utilizar con este reproductor | 3 |
| Para cargar un disco | 4 |
| Precauciones con los discos | 4 |
| CONTROLES Y FUNCIONES | 5 |
| Panel delantero | 5 |
| Mando a distancia | 6 |

2. CONEXIONES

| | |
|-------------------------------------------------------------|-----------|
| INTRODUCCIÓN A LAS CONEXIONES | 10 |
| Panel trasero | 10 |
| HDMI CONEXIONES | 12 |
| Conexión con el terminal HDMI | 12 |
| Conexión para la reproducción de discos 3D de Blu-ray | 12 |
| CONEXIONES DE VÍDEO | 13 |
| Conexión a la toma de vídeo componente | 13 |
| CONEXIONES DE AUDIO | 14 |
| Conexión con el terminal/toma de audio digital | 14 |
| Conexión con las tomas de audio | 15 |
| CONEXIÓN DE RED Y USB | 16 |
| Conexión con el terminal NETWORK y el puerto USB | 16 |
| OTRAS CONEXIONES | 17 |
| Conexión a las tomas REMOTE CONTROL | 17 |
| Conexión del cable de alimentación | 17 |

3. REPRODUCCIÓN

| | |
|-------------------------------------------------------------------------------------------|-----------|
| ASISTENTE INICIAL/CONFIGURACIÓN SENCILLA | 18 |
| Configuración con el Asistente inicial/Configuración Sencilla | 18 |
| MENÚ HOME/MEDIA | 19 |
| Reproducción de Foto/Música/Vídeo | 19 |
| Uso del contenido de red | 21 |
| USO DE SERVICIOS DE RED | 22 |
| REPRODUCCIÓN DE VÍDEOS DESDE YouTube™ | 22 |
| FUNCIONAMIENTO DE REPRODUCCIÓN AVANZADO | 23 |
| Menú en pantalla | 23 |
| Menú de estado | 24 |
| Uso de Marcador | 25 |
| Reproducción de programa | 25 |
| Uso de la búsqueda | 25 |
| Disfrute de BONUSVIEW™ y BD-Live™ | 26 |
| Utilización de la función Imagen en Imagen (reproducción de audio/vídeo secundario) | 26 |
| Utilización de la función de BD-Live™ | 26 |

4. AJUSTES

| | |
|------------------------------------------------|-----------|
| MENÚ SETUP | 27 |
| Ejemplo de funcionamiento del menú SETUP | 29 |
| Configuración General | 30 |

| | |
|-------------------------------------------------|-----------|
| Configuración de pantalla | 32 |
| Configuración de audio | 34 |
| Sistema de Información | 34 |
| Formatos de salida de audio | 35 |
| Acerca de los formatos de salida de vídeo | 36 |
| ACTUALIZACIÓN DE SOFTWARE | 37 |
| Actualización del software | 37 |

5. INFORMACIÓN ADICIONAL

| | |
|--------------------------------------|-----------|
| RESOLUCIÓN DE PROBLEMAS | 38 |
| Alimentación | 38 |
| Funcionamiento básico | 38 |
| Reproducción de disco | 38 |
| Imagen | 39 |
| Sonido | 39 |
| Red | 40 |
| Mensajes en pantalla | 40 |
| GLOSARIO | 41 |
| ESPECIFICACIONES | 42 |
| Generalidades | 42 |
| Rendimiento de audio | 42 |
| Entrada/salida | 42 |
| Propiedad intelectual | 43 |

(al final de este manual)

| | |
|----------------------------------|---|
| Information about software | i |
|----------------------------------|---|

2

3

4

5

■ Acerca de este manual

- Este manual describe cómo utilizar este reproductor con un mando a distancia, excepto cuando no esté disponible. También se puede acceder a algunas de estas operaciones mediante los botones del panel delantero.
- Las notas contienen información importante sobre seguridad e instrucciones de funcionamiento. Las indicaciones señalan consejos de funcionamiento.
- Este manual se ha impreso antes de la fabricación. El diseño y las especificaciones están sujetos a cambios en parte como resultado de mejoras, etc. En caso de diferencias entre el manual y el producto, este último tiene prioridad.

Iconos utilizados en este manual

Los iconos se utilizan para indicar botones/funciones disponibles para un formato particular.

| | |
|--------------|----------------------------------------|
| BD | : Vídeo BD |
| DVD | : Vídeo DVD, DVD-VR, DVD+VR, DVD-Audio |
| CD | : Audio CD, Super Audio CD |
| VIDEO | : AVCHD, WMV, DivX |
| MUSIC | : MP3, WMA, WAV |
| PHOTO | : JPEG |

Español

QUÉ PUEDE HACER CON ESTE REPRODUCTOR

Configuración sencilla de idioma, resolución, relación de aspecto de la pantalla → **pág. 18**

Puede ajustar la configuración de idioma y TV.

Reproducción de discos Blu-ray™/DVD/CD/SA-CD/DVD-Audio lanzados comercialmente* → **pág. 23**

Además de Blu-ray Discs™ (discos BD), este reproductor también admite la reproducción de otros discos diversos.

Reproducción de BONUSVIEW™, BD-Live™, etc.* → **pág. 26**

Puede disfrutar de películas adicionales en los discos BD más recientes.

Reproducción de archivos de Vídeo, Música, Foto de un disco* → **pág. 19**

Este reproductor puede reproducir los discos que usted grabe.

Reproducción de archivos de Vídeo, Música, Foto de un disco/ dispositivos de memoria USB* → **pág. 19**

Con este reproductor se pueden reproducir archivos grabados en discos/dispositivos de memoria USB.

Reproducción de archivos de Vídeo, Música, Foto de un servidor doméstico de red* ** → **pág. 21**

El contenido del PC se puede reproducir en el televisor o el receptor de A/V conectando este reproductor a un servidor de red.

Funcionamiento con el mando a distancia del televisor, receptor de A/V, etc. → **pág. 30**

Puede conectar dispositivos con un cable HDMI y controlarlos con un único mando a distancia utilizando la función Control HDMI.

Transferencia de contenidos de reproducción en los servicios de red** → **pág. 22**

Puede disfrutar instantáneamente de vídeos a través de Internet con este reproductor.

* Para conocer los detalles sobre los discos y formatos que se pueden reproducir, consulte la página 3.

** Para utilizar esta función es necesaria la configuración de red.

PIEZAS INCLUIDAS

Asegúrese de que con el producto se han suministrado los siguientes accesorios.

Mando a distancia



**Pilas (x2)
(AAA, R03, UM-4)**

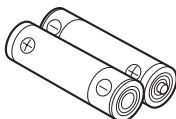

Cable de clavijas de audio

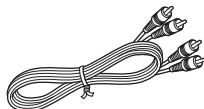

Cable de clavijas de vídeo

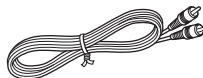



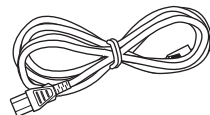







Cable de alimentación









Tipos de discos/archivos que se pueden utilizar con este reproductor

- En este reproductor se pueden reproducir discos de 12 cm y 8 cm. No utilice un adaptador de 8 cm a 12 cm.
- Utilice discos que sean compatibles con los estándares que se indican con la presencia de logotipos oficiales marcados en la etiqueta del disco. La reproducción de discos que no cumplan con estos estándares no está garantizada. Además, la calidad de imagen o sonido no está garantizada incluso si tales discos se pueden reproducir.

| Tipo de disco | Formato de grabación | Formato de datos |
|---------------------------|-----------------------------------------------|-------------------------------|
| BD-ROM/BD-R/ BD-RE | Vídeo BD | -- |
| DVD-ROM | Vídeo DVD/DVD-Audio | -- |
| DVD-R/DVD-R DL/ DVD-RW | Vídeo DVD/DVD-VR/AVCHD/disco de datos | DivX/WMV/MP3/ WAV/WMA/JPEG |
| DVD+R/DVD+R DL/DVD+RW | Vídeo DVD/ DVD+VR/AVCHD/ disco de datos | DivX/WMV/MP3/ WAV/WMA/JPEG |
| CD-ROM | CDDA/HDCD | -- |
| CD-R/CD-RW | CDDA/disco de datos | DivX/WMV/MP3/ WAV/WMA/JPEG |
| SA-CD | SA-CD | -- |
| USB | -- | DivX/WMV/MP3/ WAV/WMA/JPEG |
| Red | -- | WMV/MP3/WMA/ WAV/JPEG |

| Información de gestión de la región | | |
|-------------------------------------|----------------------------------------------------------------------------------------------------------------------|-----------------------------------------------------------------------------------------------------------------------|
| Destino | Vídeo BD | Vídeo DVD |
| Corea | Código de región "A" o "ALL"  | Número de región "3" o "ALL"  |
| América Central y del Sur | Código de región "A" o "ALL"  | Número de región "4" o "ALL"  |
| Europa | Código de región "B" o "ALL"  | Número de región "2" o "ALL"  |
| Australia | Código de región "B" o "ALL"  | Número de región "4" o "ALL"  |
| Rusia | Código de región "C" o "ALL"  | Número de región "5" o "ALL"  |

| Información de gestión de la región | | |
|-------------------------------------|---------------------------------------------------------------------------------------------------------------------|---------------------------------------------------------------------------------------------------------------------|
| Destino | Vídeo BD | Vídeo DVD |
| EE.UU. y Canadá | Código de región "A" o "ALL"  | Número de región "1" o "ALL"  |
| Asia | Código de región "A" o "ALL"  | Número de región "3" o "ALL"  |
| Taiwán | Código de región "A" o "ALL"  | Número de región "3" o "ALL"  |

- Los discos y los reproductores de vídeo BD/DVD tienen códigos de región que dictan las regiones en las que se puede reproducir un disco.
- Las operaciones y funciones de vídeo BD/DVD pueden ser diferentes de las explicaciones que aparecen en este manual y algunas operaciones pueden estar prohibidas debido a las configuraciones del fabricante del disco.
- Si se visualiza una pantalla de menú o instrucciones de funcionamiento durante la reproducción de un disco, siga el procedimiento de funcionamiento visualizado.

Notas

- Según el disco, puede que no sea posible la reproducción de algunos de los discos de las tablas de la columna izquierda.
- Finalice todos los medios de reproducción que se reproduzcan en este reproductor.
- "Finalizar" hace referencia a un procesamiento del grabador sobre un disco grabado para que se pueda reproducir en otros reproductores/grabadores, así como en este reproductor. Sólo se podrán reproducir en el reproductor los discos que se hayan finalizado. (Este reproductor no dispone de función para finalizar discos.)
- No se garantiza la reproducción de todos los archivos del disco, dispositivo de memoria USB y red.

- Un archivo con propiedad intelectual protegida no se puede reproducir a través de un dispositivo de memoria USB o red.

Requisitos de archivos de audio MP3/WMA/WAV

- Frecuencia de muestreo: entre 32 – 48 kHz (MP3/WMA), LPCM 44,1 kHz/16 bits/estéreo (WAV)
- Bitrate: entre 8 – 320 kbps (MP3), 32 – 192 kbps (WMA)

Requisitos de archivo WMV

- WMV9, la resolución máxima es 1.920 × 1.080.

Acerca de Super Audio CD (SA-CD)

- Formato de audio basado en los estándares actuales de CD pero con mayor cantidad de información, lo que se traduce en un sonido de una calidad superior. Existen tres tipos de discos: de una capa, de doble capa e híbridos. El disco híbrido puede reproducirse en los reproductores de CD existentes y en los reproductores de Super Audio CD, ya que contiene información de CD de audio estándar y de Super Audio CD.

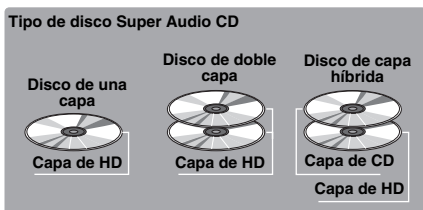

Consejo

- Este reproductor admite la transmisión de datos DSD a través de HDMI con un receptor A/V compatible.

Nota

- Esta unidad no muestra los datos de texto incluidos en los discos en el visor del panel delantero.

Para cargar un disco

- Inserte el disco con la etiqueta hacia arriba.
- En el caso de un disco grabado por ambos lados, ponga boca abajo el lado que va a reproducir.

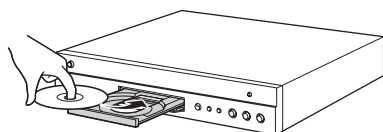

Notas





- La reproducción podría iniciarse automáticamente, dependiendo del disco y la configuración del reproductor.
- El menú podrá visualizarse primero, según el disco.
- El tiempo para cargar el disco puede variar dependiendo del disco.

Precauciones con los discos

Tenga cuidado con los arañazos y el polvo

- Los discos BD, DVD y CD son sensibles al polvo, a las huellas dactilares y especialmente, a los arañazos. Es posible que no se pueda reproducir un disco con arañazos. Maneje los discos con cuidado y almacénelos en un lugar seguro.

Almacenamiento apropiado de los discos

| | |
|--------------------------------------------------------------------------------------------------------------------------------|--------------------------------------------------------------------------------------|
| Ponga el disco en el centro de la caja y almacene la caja y el disco en posición vertical. |  |
| Evite guardar los discos en lugares con luz solar directa, cerca de dispositivos de calefacción o en lugares con alta humedad. |  |
| No deje caer los discos ni los someta a vibraciones o impactos fuertes. |  |
| Evite almacenar los discos en lugares donde haya mucha cantidad de polvo o humedad. |  |

Precauciones para el manejo



- Si la superficie tiene manchas, límpiela suavemente con un paño suave humedecido (con agua solamente). Cuando limpie los discos, mueva siempre el paño desde el orificio central hacia el borde exterior.
- No utilice pulverizadores de limpieza de discos de vinilo, bencina, diluyente, líquidos para prevención de electricidad estática u otros disolventes.
- No toque la superficie.
- No adhiera papel ni etiquetas adhesivas en el disco.
- Si la superficie de reproducción de un disco está manchada o raspada, el reproductor podrá decidir que el disco es incompatible y expulsar la bandeja portadiscos, o podría no reproducir el disco correctamente. Limpie cualquier mancha de la superficie de reproducción con un paño suave.

Limpeza de la lente lectora

- No utilice nunca discos de limpieza de venta en el comercio. La utilización de esos discos podría dañar la lente.
- Solicite la limpieza de la lente en el centro de atención al cliente aprobado por Yamaha más cercano.

■ Panel delantero

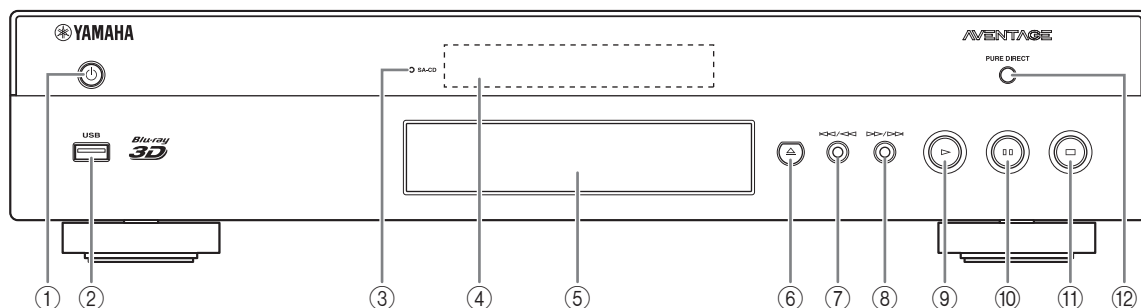

- ① **⏻ (Encendido/En espera)**
- ② **Puerto USB (pág. 16)**
- ③ **Indicador SA-CD:** Se enciende cuando se carga un SA-CD y se selecciona la capa SA-CD (pág. 4).
- ④ **Visor del panel delantero**
- ⑤ **Bandeja portadiscos (pág. 4)**
- ⑥ **▲ (Expulsar):** Abre/cierra la bandeja portadiscos.
- ⑦ **⏮/⏪ (Búsqueda hacia atrás/Salto hacia atrás):** Pulse para saltar hacia atrás y mantenga pulsado para buscar hacia atrás.
- ⑧ **⏩/⏭ (Búsqueda hacia adelante/Salto hacia adelante):** Pulse para saltar hacia adelante y mantenga pulsado para buscar hacia adelante.
- ⑨ **▶ (Reproducción)**
- ⏸ **(Pausa)**
- ⏹ **(Detener)**
- ⑫ **PURE DIRECT:** Pulse esta opción para cambiar el modo Pure Direct (pág. 7) a modo 1/modo 2/desactivado. Este botón se enciende cuando el modo Pure Direct se sitúa en modo 1/modo 2.

Instalación de las pilas en el mando a distancia

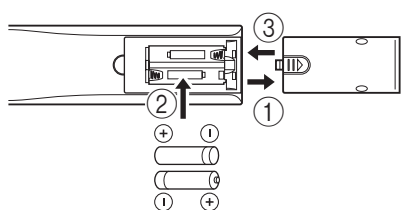

Notas

- No someta al mando a distancia a golpes, agua ni humedad excesiva.
- El mando a distancia podría no funcionar si el sensor del reproductor está expuesto a la luz solar directa o cualquier otra luz fuerte.
- El uso incorrecto de las pilas puede provocar que revienten o tengan fugas. Lea las advertencias para las pilas y utilícelas correctamente.
- No mezcle pilas viejas y nuevas, ni mezcle diferentes marcas.
- Extraiga las pilas si no va a utilizar el mando a distancia durante un periodo de tiempo prolongado.
- Deshágase de las pilas según la normativa de su región.

Alcance aproximado de funcionamiento del mando a distancia

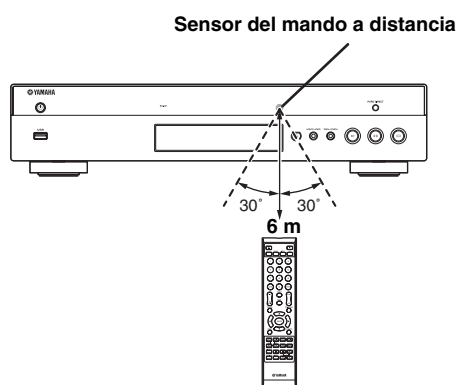



Mando a distancia

Nota

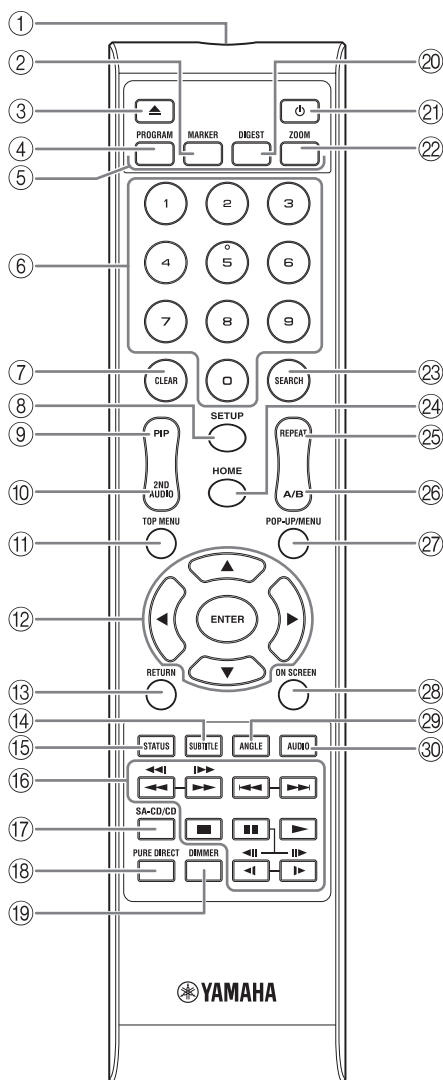
- En la esquina superior izquierda de la pantalla aparecerá  cuando la tecla pulsada no esté disponible.



- 1 **Transmisor de señales infrarrojas:** Emite la señal infrarroja. Oriente esta ventana al sensor del mando a distancia (pág. 5).
- 2 **MARKER DVD VIDEO:** Establece un Marcador (pág. 25) en un punto especificado de una película. Tras definir un Marcador, para seleccionar el punto de ajuste al que desea saltar, pulse **DIGEST**. Puede definir hasta 12 marcadores.
- 3 : Abre/cierra la bandeja portadiscos.
- 4 **PROGRAM DVD CD:** Establece el orden de reproducción (pág. 25). Puede configurar hasta 15 pistas (para discos de audio) o títulos/capítulos (Vídeo DVD).
- 5 **Teclas de colores BD:** Utilice estas teclas según las instrucciones en pantalla.
- 6 **Teclas numéricas:** Permiten introducir números, o durante la reproducción, saltar a la pista/capítulo correspondiente al número introducido. Es posible que estos botones no estén disponibles en función del tipo de disco y la situación de reproducción.
- 7 **CLEAR:** Borra el número introducido o elemento establecido.
- 8 **SETUP:** Muestra la pantalla de menú SETUP (pág. 27).
- 9 **PIP BD:** Permite encender/apagar la función Imagen en imagen (pág. 26). Marca PIP () se muestra en pantalla cuando esta función está disponible. También puede seleccionar este elemento desde el menú en pantalla (pág. 23).

Nota

- Marca PIP se muestra sólo cuando la Marca PIP está encendida (pág. 31).

- 10 **2ND AUDIO BD:** Selecciona el audio secundario de la función Imagen en imagen (pág. 26) o los comentarios de audio. Cuando esta función está disponible se muestra en pantalla Marca Audio Secundario () (pág. 34). También puede seleccionar este elemento desde el menú en pantalla (pág. 23).

Nota

- Marca Audio Secundario se muestra sólo cuando la Marca Audio Secundario está encendida (pág. 31).

- ⑪ **TOP MENU** **BD** **DVD**: Muestra la pantalla de menú principal (pág. 42) si el disco contiene un menú. Seleccione el elemento deseado mediante ▲/▼/◀/▶ y **ENTER**.

Nota

– Las operaciones concretas pueden diferir dependiendo del disco. Siga las instrucciones de cada pantalla de menú.

- ⑫ **Teclas de cursor** (▲/▼/◀/▶): Permiten mover la selección en la pantalla de menú.
ENTER: Elige el menú/elemento seleccionado.
- ⑬ **RETURN**: Permite volver al menú o pantalla anterior, etc.
- ⑭ **SUBTITLE** **BD** **DVD** **VIDEO**: Permite cambiar el idioma de los subtítulos (pág. 42) si está disponible. También puede seleccionar este elemento desde el menú en pantalla (pág. 23).
- ⑮ **STATUS**: Muestra la información de reproducción (pág. 24).

⑯ **Teclas de control**

BD **DVD** **CD** **VIDEO** **MUSIC** **PHOTO**
◀◀/▶▶

BD **DVD** **CD** **VIDEO** **MUSIC**:

Permite buscar hacia atrás/hacia adelante. La velocidad de búsqueda cambiará cada vez que pulse la techa (buscar hacia atrás/adelante: 5 pasos cada una). Pulse ▶ para reanudar la reproducción normal.

PHOTO: Permite cambiar la velocidad de un pase de diapositivas (más lento/más rápido: 3 pasos).

◀◀/▶▶ **BD** **DVD** **CD** **VIDEO** **MUSIC**:

Manténgalo pulsado para realizar una búsqueda o una repetición instantánea. La búsqueda instantánea salta 30 segundos en el contenido. La repetición instantánea reproduce el contenido desde 10 segundos antes.

◀◀/▶▶: Permite saltar hacia atrás/hacia adelante.

■: Detiene la reproducción. Para detener la reproducción completamente, pulse este botón dos veces.

■: Pausa la reproducción.

▶: Reproduce el contenido.

◀ (◀◀)/▶ (▶▶)

BD **DVD**: Realiza una ejecución lenta hacia atrás/hacia adelante. La velocidad de reproducción lenta cambiará cada vez que pulse la tecla (reproducción lenta hacia atrás/adelante: 4 pasos cada una).

Estos botones también permiten la reproducción de avance/retroceso de fotograma durante la pausa.

Pulse ▶ para reanudar la reproducción normal.

Muchos discos de DVD-Audio permiten reproducir pases de diapositivas y girar páginas. Pulse ◀/▶ para pasar a una página anterior o siguiente. Esta función sirve solamente para los DVD-Audio.

Notas

- Algunos discos BD/DVD no son compatibles con la reproducción de avance/retroceso de fotograma.
- En función del disco, el reproductor reanuda la reproducción desde el punto en el que se paró anteriormente el reproductor. Para reproducir desde el principio, pulse ■ dos veces y después ▶.

- ⑰ **SA-CD/CD**: Cambia la capa de reproducción de un SA-CD híbrido entre SA-CD y CD (pág. 4).

Consejo

- El indicador SA-CD/CD (pág. 5), situado en el panel delantero, se enciende cuando se carga un SA-CD y se selecciona la capa SA-CD (pág. 34).

Notas

- Las señales de audio solamente se emiten desde las tomas AUDIO OUT (pág. 11) si la capa SA-CD está seleccionada.
- No es posible reproducir en este reproductor señales de audio grabadas en formato DSD multicanal.

- ⑱ **PURE DIRECT**: Permite cambiar el modo Pure Direct. El modo Pure Direct mostrado a continuación cambiará cada vez que se pulse el botón. El modo Pure Direct mejora la calidad del sonido. En el panel delantero, se enciende PURE DIRECT cuando el modo Pure Direct está en modo 1/modo 2.

Modo 1: el panel delantero se apaga y no se emiten señales de vídeo. Este modo es ideal para escuchar audio.

Modo 2: el visor del panel delantero se apaga y no se emiten las señales de vídeo que no sean del terminal HDMI. Este modo es adecuado para ver películas con sonido de alta calidad.

desactivado: Reproducción normal.

- ⑲ **DIMMER**: Cambia el brillo del visor del panel delantero en 5 pasos.

- ⑳ **DIGEST** **PHOTO**: Muestra 12 fotografías en miniatura. Cuando se muestran las miniaturas, puede continuar a la página siguiente o anterior con ◀◀/▶▶.

DVD **VIDEO**: Muestra la barra de selección Marcador (pág. 25).

- ㉑ **⏻**: Enciende el reproductor o lo pone en modo de espera.

- ㉒ **ZOOM** **DVD** **VIDEO** **PHOTO**: Ampliar/reducir zoom. El tamaño de la pantalla cambiará cada vez que pulse la tecla (ampliar/reducir zoom: 3 pasos cada uno).

Continúa en la página siguiente. ➔

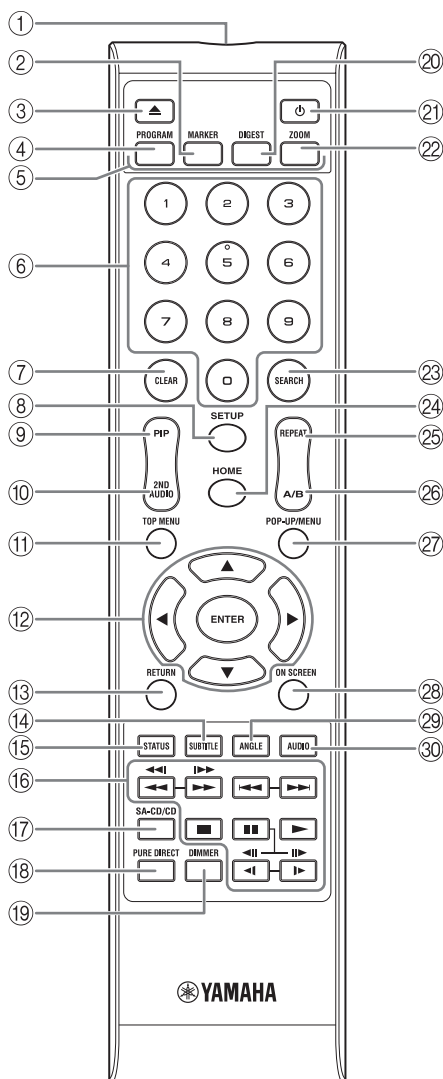

- 23 **SEARCH** **BD** **DVD** **CD** **VIDEO** **MUSIC** :
 Permite saltar a un punto especificado durante la reproducción. Para conocer los detalles sobre esta función, consulte “Uso de la búsqueda” (pág. 25). También puede seleccionar este elemento desde el menú de estado (pág. 24).
- 24 **HOME**: Muestra la pantalla de menú HOME (pág. 19).
- 25 **REPEAT** **BD** **DVD** **CD** **VIDEO** **MUSIC**
PHOTO : Permite cambiar el modo de repetición. El modo de repetición mostrado a continuación cambiará cada vez que se pulse el botón.

 - : Permite repetir el título que se está reproduciendo.
 - : Permite repetir el capítulo que se está reproduciendo.
 - : Permite repetir la carpeta que se está reproduciendo.
 - : Permite repetir todas las pistas o los archivos del disco.
 - : Permite repetir la pista o el archivo que se está reproduciendo.
- 26 **A/B** **BD** **DVD** **CD** **VIDEO** **MUSIC** : Permite reproducir una parte específica que desee repetir.

 - 1 Pulse **A/B** en la escena donde desee establecer el punto inicial. En la pantalla se muestra “A-”.
 - 2 Vuelva a pulsar **A/B** en la escena donde desee establecer el punto final. En la pantalla se muestra “A-B”. Se inicia la reproducción de repetición.
 - 3 Para cancelar la reproducción de repetición, pulse **A/B**. “A-B” desaparece y finaliza la reproducción de repetición.

Nota

- Es posible que esta función no se pueda realizar dependiendo de las especificaciones del disco.
- 27 **POP-UP/MENU** **BD** **DVD** : Muestra el menú emergente. Los contenidos del menú que se visualiza varían en función del disco. Consulte los detalles sobre cómo ver y operar el menú emergente en el manual del disco.
 La pantalla del menú principal se puede mostrar pulsando **POP-UP/MENU**, dependiendo del DVD.
- 28 **ON SCREEN**: Muestra el menú en pantalla (pág. 23).
- 29 **ANGLE** **BD** **DVD** : Permite cambiar el ángulo de la cámara si el vídeo se ha grabado con varios ángulos. Cuando esta función está disponible se muestra en pantalla Marca de Ángulo (). También puede seleccionar este elemento desde el menú en pantalla (pág. 23).

Nota

- Marca de Angulo se muestra sólo cuando la Marca de Angulo está encendida (pág. 31).
- ③ **AUDIO** **BD** **DVD**: Permite cambiar el idioma o formato de audio. También puede seleccionar este elemento desde el menú en pantalla (pág. 23).

Función ID

Puede modificar el ID del mando a distancia para evitar una utilización no deseada de otro reproductor Yamaha, como un reproductor de DVD. Si modifica el ID del mando a distancia, seleccione el mismo ID para la unidad principal. La configuración predeterminada es ID1.

1 Configuración del mando a distancia

Para modificar el ID de ID1 a ID2, mantenga pulsado el botón de color rojo y el botón **2** de los botones numéricos simultáneamente durante 7 segundos. Para modificar el ID de ID2 a ID1, mantenga pulsado el botón de color rojo y el botón **1** de los botones numéricos simultáneamente durante 7 segundos.

2 Configuración de la unidad principal

Mantenga pulsado **◀◀/◀◀** y **▶▶/▶▶** en el panel delantero simultáneamente durante 2 segundos para mostrar el ID actual si:

- No hay ningún disco en el reproductor.
- La bandeja portadiscos está cerrada.
- Se detiene la reproducción.
- “NO DISC” aparece en el visor del panel delantero.

Mantenga pulsadas las teclas durante 2 segundos más para cambiar el ID de ID1 a ID2.

Nota

- Si el mando a distancia está sin pilas durante unos minutos o si se dejan pilas agotadas en el mando a distancia, el ID del mando a distancia se ajusta automáticamente en ID1. Si desea utilizar el mando a distancia con el ajuste ID2, coloque pilas nuevas y vuelva a configurar el ID del mando a distancia.

INTRODUCCIÓN A LAS CONEXIONES

Encuentre el método de conexión que corresponde a su equipo de vídeo/audio. Le recomendamos que utilice el terminal HDMI que ofrece audio y vídeo digital de alta calidad en una única conexión. Si utiliza los demás terminales/conectores, conecte el vídeo en primer lugar. A continuación, conecte el audio.

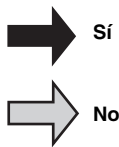
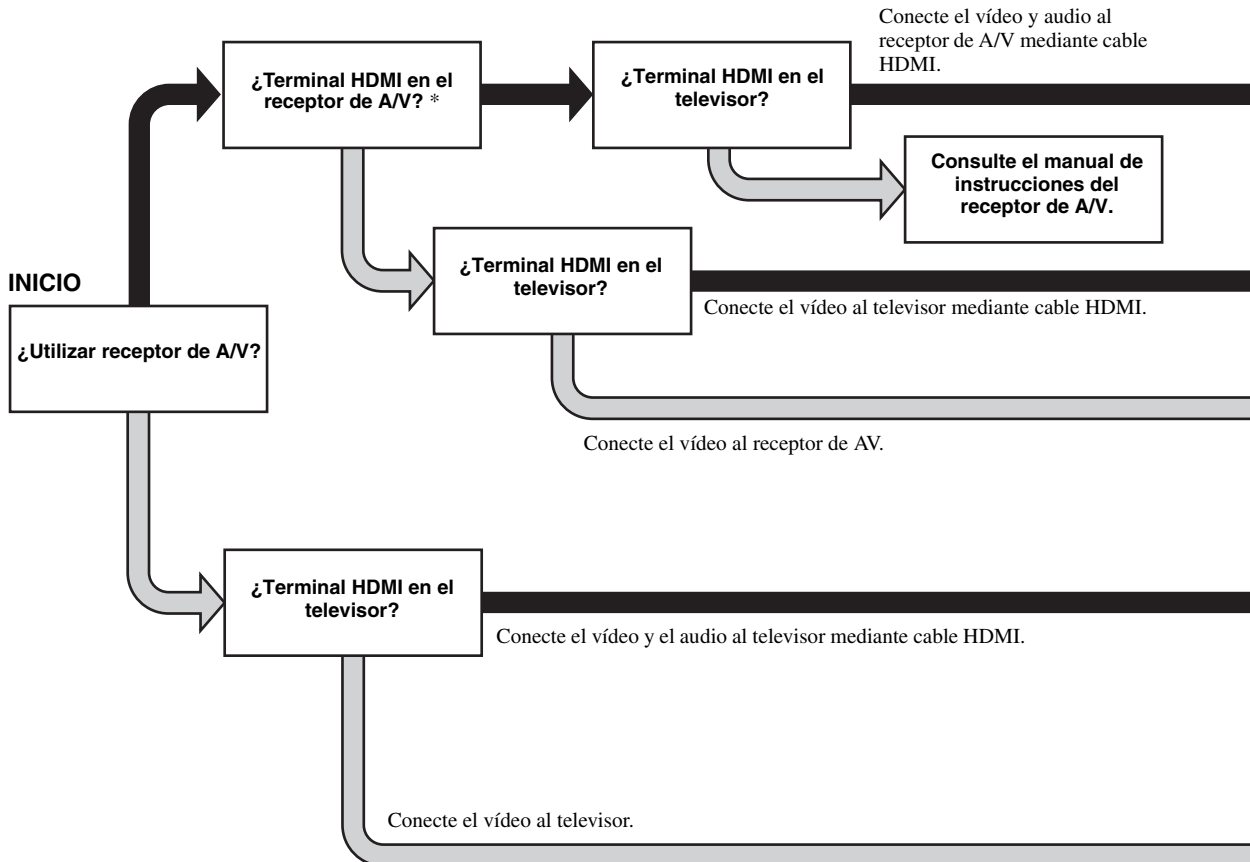

* Cuando conecte a un receptor de A/V que no pueda dar salida a la entrada de sonido a través de su terminal HDMI, consulte el manual de instrucciones del receptor de A/V.

■ Panel trasero

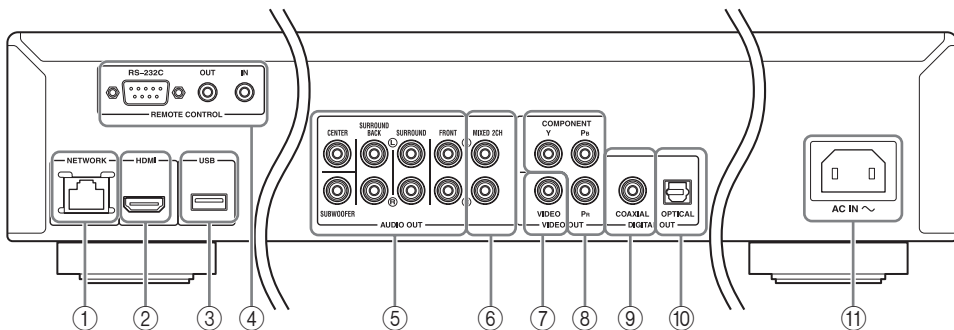

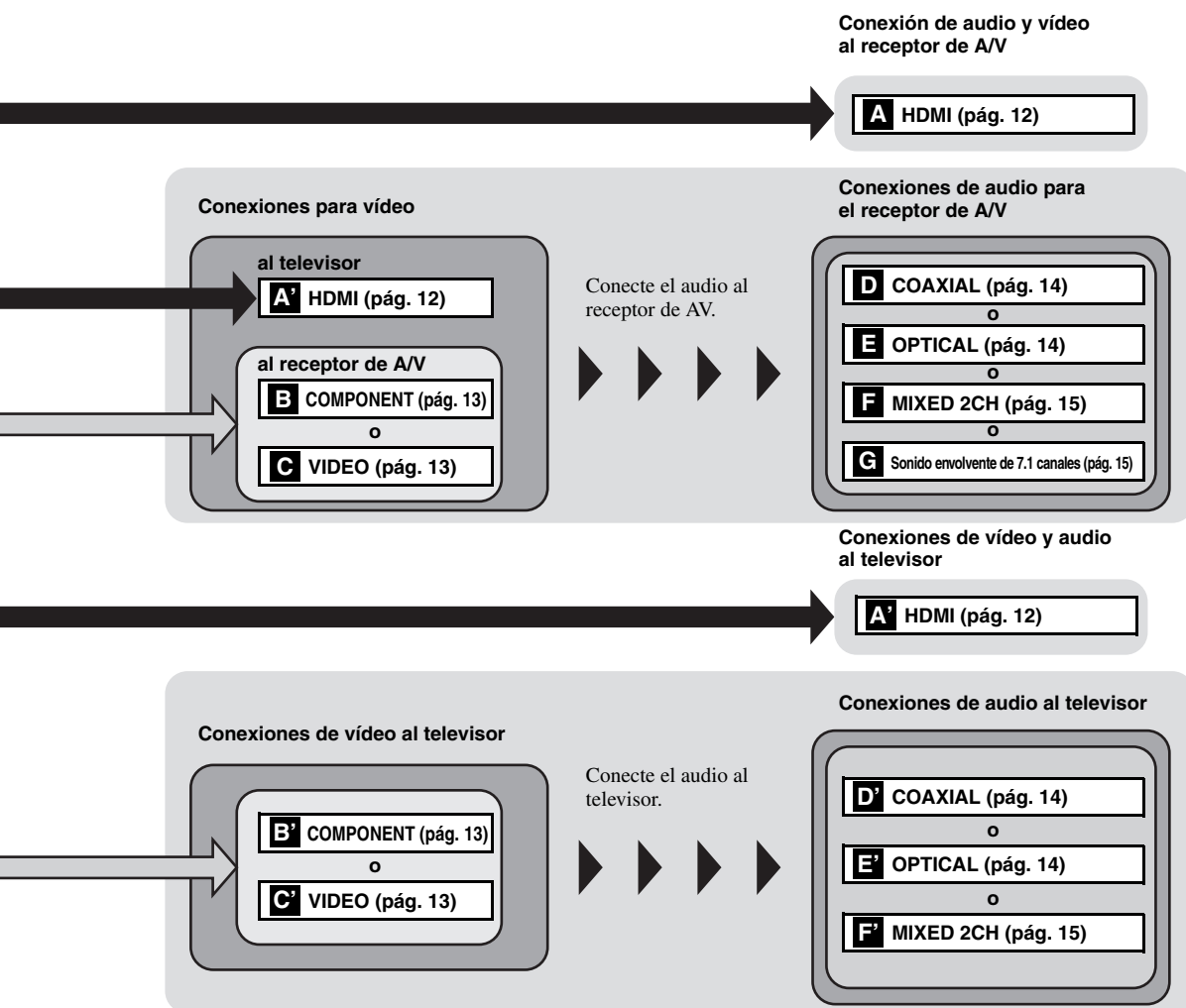

- ① NETWORK (pág. 16)
- ② HDMI (pág. 12)
- ③ Puerto USB (pág. 16)
- ④ REMOTE CONTROL (IN/OUT/RS-232C) (pág. 17)
- ⑤ Sonido envolvente de 7.1 canales (AUDIO OUT) (pág. 15)

- ⑥ MIXED 2CH (AUDIO OUT) (pág. 15)
- ⑦ VIDEO (pág. 13)
- ⑧ COMPONENT (pág. 13)
- ⑨ COAXIAL (pág. 14)
- ⑩ OPTICAL (pág. 14)
- ⑪ AC IN (pág. 17)

HDMI CONEXIONES

■ Conexión con el terminal HDMI

- Puede disfrutar de imagen y sonido digital de alta calidad a través del terminal HDMI.
- Conecte con firmeza un cable HDMI (de venta en el comercio) a los terminales HDMI.
- Consulte la página 35 para obtener información sobre los formatos de salida de audio/vídeo.
- Utilice cables HIGH SPEED HDMI que dispongan del logotipo HDMI (tal como se muestra en la cubierta trasera).

¡Precaución!

No conecte el cable de alimentación del reproductor hasta haber finalizado todas las conexiones.

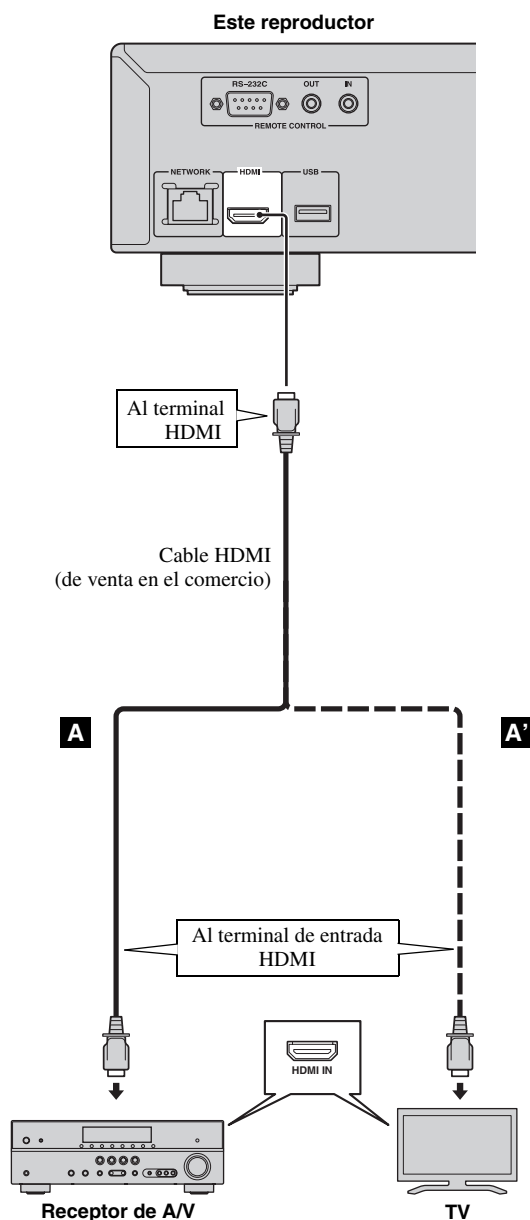

Consejos

- Cuando utilice la función Control HDMI, consulte “Control HDMI” (pág. 30).
- Para más información sobre el modo de salida del terminal HDMI, consulte “HDMI” (pág. 34).
- Si no se muestra la imagen, consulte “RESOLUCIÓN DE PROBLEMAS” (pág. 39).

■ Conexión para la reproducción de discos 3D de Blu-ray

Para disfrutar de discos 3D de Blu-ray en este reproductor, necesita los equipos y conexiones siguientes:

- Necesita un televisor y un receptor de A/V (en caso necesario) con funcionalidad 3D.
- Todos los componentes deben estar conectados con cables HDMI.
- El disco Blu-ray debe contener imágenes 3D.

CONEXIONES DE VÍDEO

■ Conexión a la toma de vídeo componente

- Puede disfrutar de una reproducción de color precisa y de imágenes de alta calidad a través de las tomas de componente.
- Conecte con firmeza un cable de vídeo componente (vendido en comercios) o un cable de clavijas de vídeo a la toma COMPONENT/toma de VIDEO.
- Consulte la página 36 para obtener información sobre los formatos de salida de vídeo.

¡Precaución!

No conecte el cable de alimentación del reproductor hasta haber finalizado todas las conexiones.

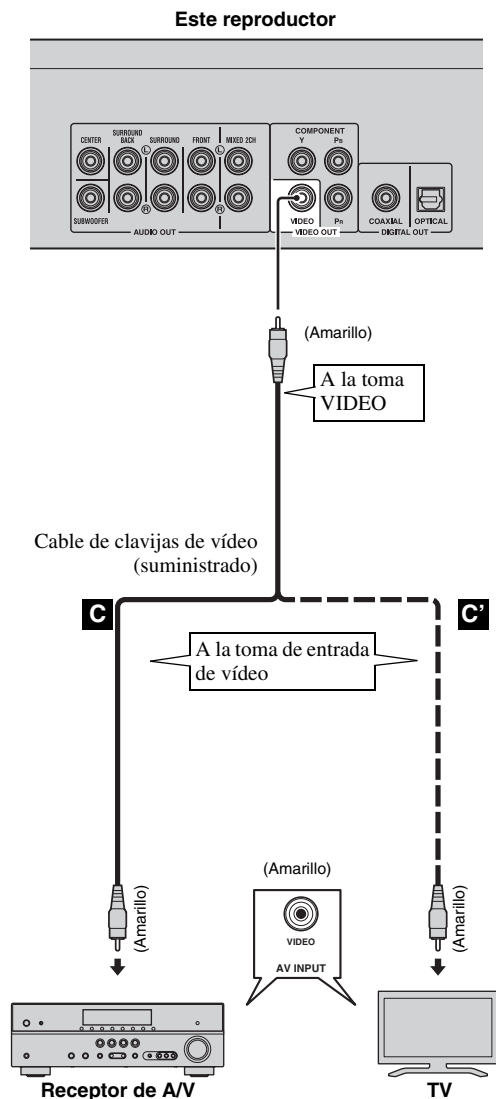
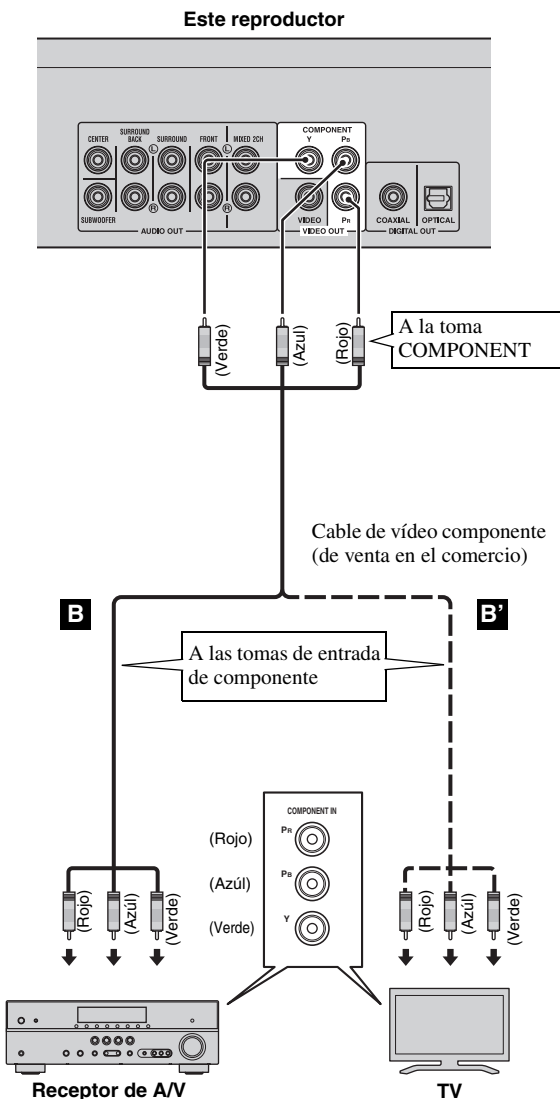

Notas

- Si reproduce la imagen mediante una videograbadora, la imagen puede deteriorarse debido a la función de protección contra la copia.
- Para disfrutar de discos BD-3D en este reproductor, necesita conectar un receptor de A/V, un televisor y este reproductor con cables HDMI. Consulte la página anterior.

CONEXIONES DE AUDIO

■ Conexión con el terminal/toma de audio digital

- Puede conectar el equipo de audio o el televisor en la toma COAXIAL o el terminal OPTICAL.
- Conecte con firmeza un cable de audio digital coaxial (de venta en el comercio) o un cable óptico (de venta en el comercio) a la toma de audio digital coaxial o al terminal de audio digital óptico.
- Consulte la información sobre los formatos de salida de audio en la página 35.

¡Precaución!

No conecte el cable de alimentación del reproductor hasta haber finalizado todas las conexiones.

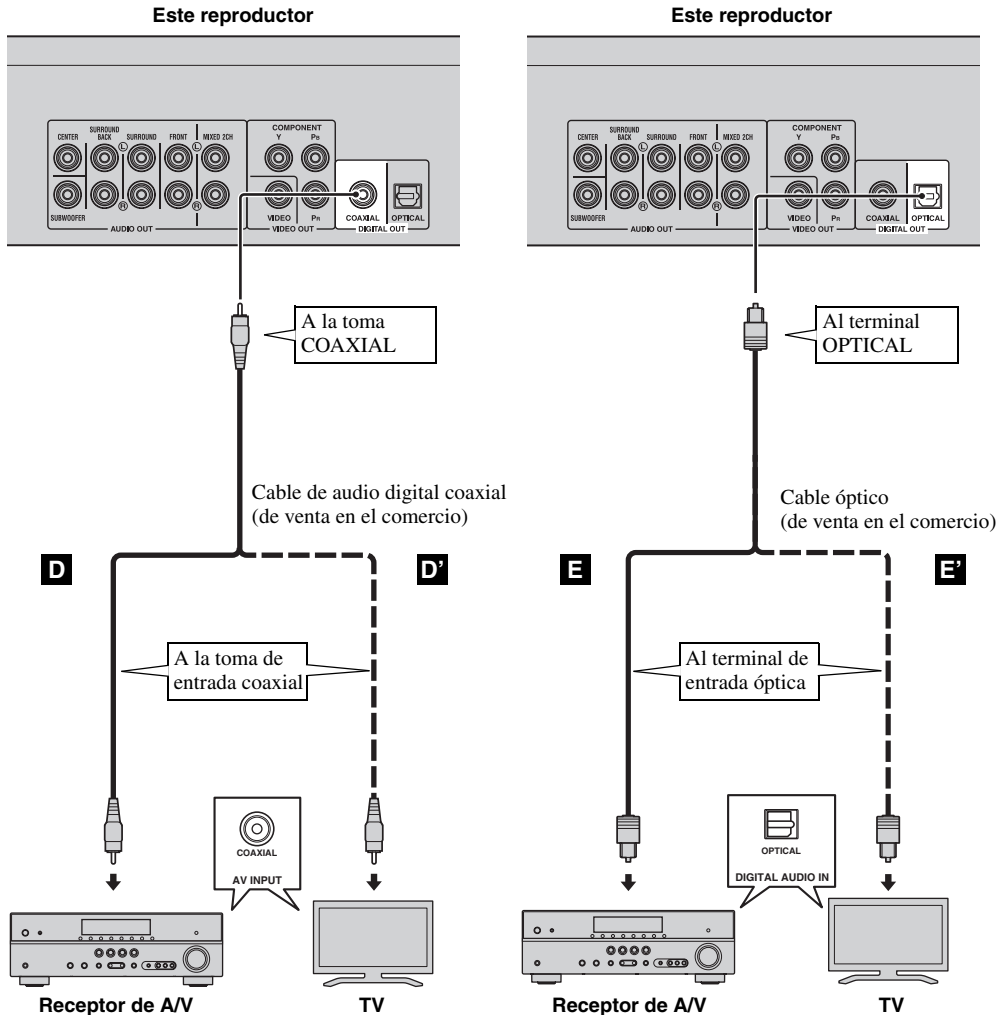

Consejo

- Para más información sobre el modo de salida de la toma COAXIAL o terminal OPTICAL, consulte "Coaxial/Optica" (pág. 34).

■ Conexión con las tomas de audio

- Puede conectar el equipo de audio o el televisor en las tomas MIXED 2CH/sonido envolvente de 7.1 canales.
- Conecte con firmeza cables de clavijas de audio (suministrados o vendidos en comercios) a las tomas MIXED 2CH o las tomas de sonido envolvente de 7.1 canales.
- Consulte la información sobre los formatos de salida de audio en la página 35.
- Si desea reproducir audio SA-CD y DVD-Audio multicanal, conecte las tomas de sonido envolvente de 7.1 canales a las tomas de entrada correspondientes del receptor de A/V mediante cables de clavijas de audio vendidos en comercios.

¡Precaución!

No conecte el cable de alimentación del reproductor hasta haber finalizado todas las conexiones.

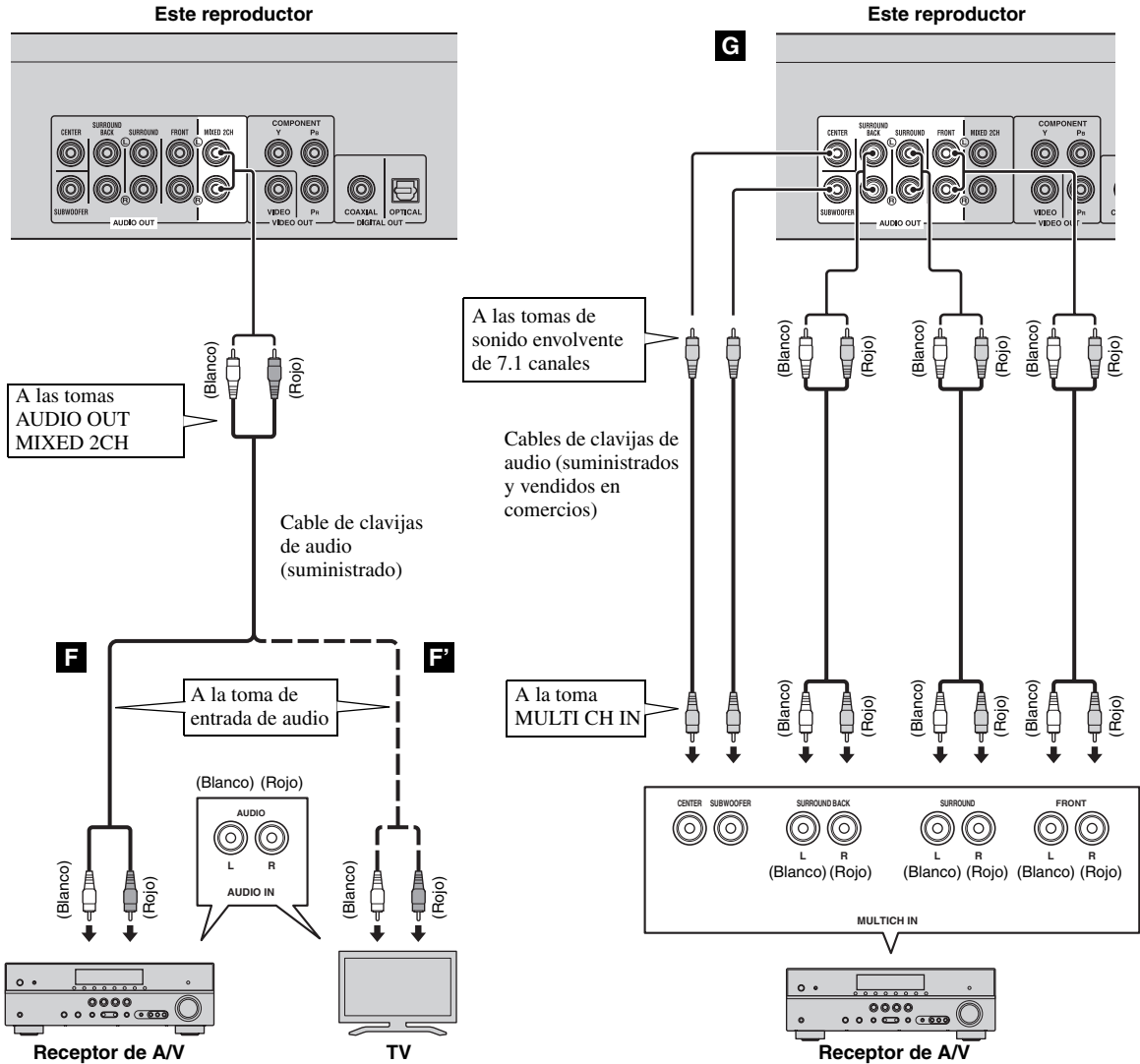

Consejos

- Puede conectar un altavoz de graves directamente a la toma SUBWOOFER. Si conecta el televisor directamente a este reproductor, conecte un altavoz de graves activo, como el Yamaha Active Servo Processing Subwoofer System, a esta toma.
- Para emitir la señal de audio desde las tomas MIXED 2CH/de sonido envolvente de 7.1 canales, consulte "Ajuste de altavoz" (pág. 34).

CONEXIÓN DE RED Y USB

■ Conexión con el terminal NETWORK y el puerto USB

- El contenido del PC se puede reproducir conectando este reproductor a la red.
- Puede disfrutar de una variedad de contenido con funciones interactivas gracias a la conexión a Internet cuando reproduzca discos compatibles BD-Live. Consulte la página 26 para obtener información adicional sobre las funciones de BD-Live.
- Puede conectar un dispositivo de memoria USB (2 GB o superior y formateado con FAT 32/16) para BD Almacenamiento Local al puerto USB del panel posterior (o delantero) del reproductor para guardar los datos BD-Live o para actualizar el software de este reproductor.
- Conecte con firmeza un cable de red (vendido en comercios) y un dispositivo de memoria USB (vendido en comercios) al terminal NETWORK y al puerto USB.
- Utilice sólo un cable de red STP (par trenzado blindado).
- Cuando se emplee Internet, se necesita una conexión a Internet de banda ancha como se muestra más abajo.
- Conecte el otro conector del cable de red al nodo/enrutador de banda ancha.

Antes de utilizar el dispositivo de memoria USB

PRECAUCIÓN:

- No desconecte el dispositivo de memoria USB ni desenchufe el cable de alimentación mientras se estén realizando las operaciones de BD-Live (pág. 26) o se esté llevando a cabo la actualización del software.
- No utilice un cable de extensión USB cuando conecte un dispositivo de memoria USB al puerto USB del reproductor. El uso de un cable de extensión USB podría impedir que el reproductor funcione correctamente.

Nota

- Yamaha no puede garantizar que todas las marcas de dispositivos de memoria USB funcionen con este reproductor.

Notas

- Cuando utilice una conexión a Internet de banda ancha, es necesario un contrato con un proveedor de servicios de Internet. Para más información, póngase en contacto con su proveedor de servicios de Internet más cercano.
- Consulte el manual de manejo de su equipo ya que el equipo conectado y el método de conexión pueden variar dependiendo de su entorno de Internet.
- Emplee un cable de red/enrutador compatible con 10BASE-T/100BASE-TX.

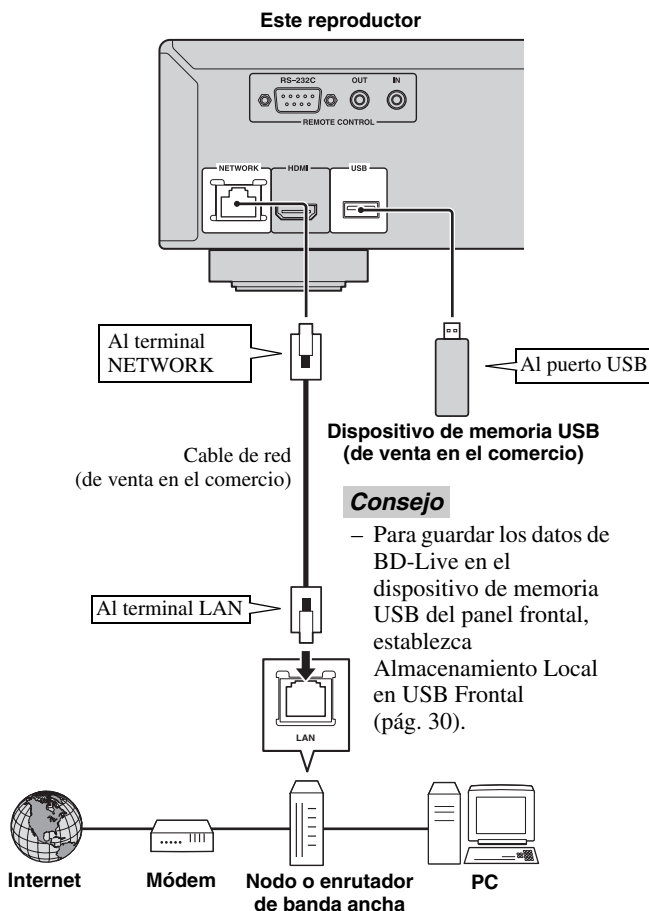

Después de la conexión

- Para establecer el parámetro de Red manualmente, consulte "Red" (pág. 32).
- Para reproducir el contenido del PC en su red, consulte "Uso del contenido de red" (pág. 21).

OTRAS CONEXIONES

■ Conexión a las tomas REMOTE CONTROL

- Puede transmitir y recibir las señales del mando a distancia conectando a las tomas REMOTE CONTROL (OUT/IN).
- Conecte con firmeza cables con mini clavija mono de 3,5 mm (de venta en el comercio) en los terminales REMOTE CONTROL (OUT/IN).
- Si su receptor de AV es un producto Yamaha y tiene la capacidad de transmitir señales de control SCENE, puede controlar el reproductor con la función SCENE.

¡Precaución!

No conecte el cable de alimentación del reproductor hasta haber finalizado todas las conexiones.

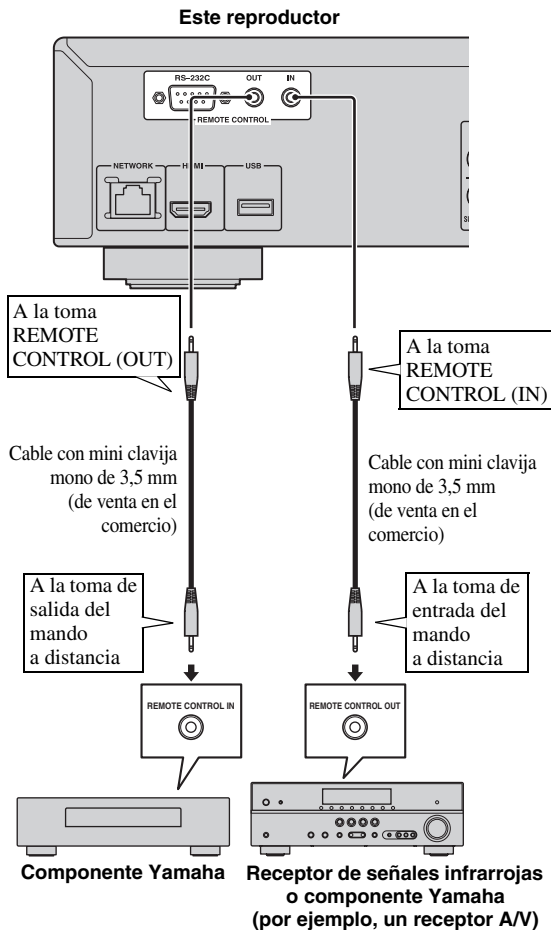

Consejos

- Para más detalles sobre la función SCENE, consulte el manual de instrucciones de su receptor de A/V Yamaha.

- Puede conectar un componente Yamaha (como, por ejemplo, un reproductor de CD) que sea compatible con la función SCENE a la toma REMOTE CONTROL (OUT) de este reproductor.
- El terminal RS-232C es un terminal de ampliación de control para usos comerciales. Solicite más información a su distribuidor.

■ Conexión del cable de alimentación

- Después de realizar todas las conexiones, enchufe el cable de alimentación suministrado a la AC IN de la parte trasera del reproductor. A continuación enchúfelo en una toma de CA.

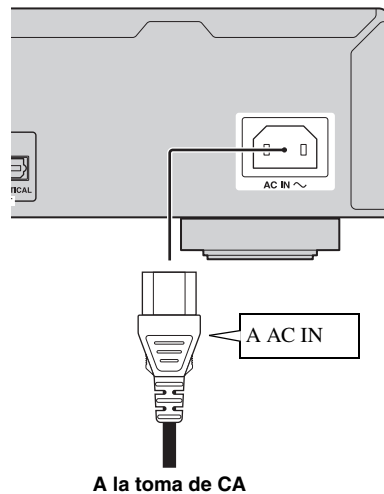

Nota

- PARA PREVENIR EL RIESGO DE DESCARGAS ELÉCTRICAS, NO TOQUE LAS PARTES SIN AISLAMIENTO DE NINGÚN CABLE CUANDO EL CABLE DE ALIMENTACIÓN ESTÉ CONECTADO.

ASISTENTE INICIAL/CONFIGURACIÓN SENCILLA

■ Configuración con el Asistente inicial/Configuración Sencilla

Asistente inicial/Configuración Sencilla le permite establecer con facilidad el idioma, la resolución y la relación de aspecto de pantalla. La pantalla Asistente inicial se muestra cuando enciende el reproductor por primera vez después de la compra o actualización. El mismo ajuste se puede realizar desde el menú **SETUP** → **Sistema** → **Configuración Sencilla**.

- 1 Cuando se muestre la pantalla Configuración Sencilla, pulse **ENTER** para iniciar Configuración Sencilla.

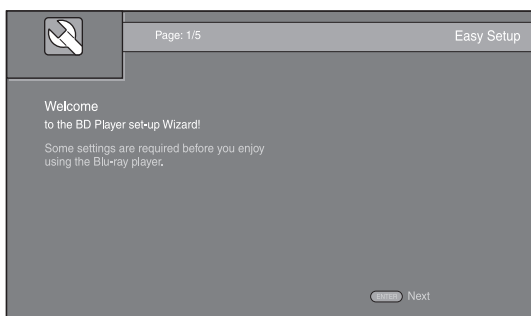

- 2 Pulse **▲/▼** para seleccionar el idioma que desea ver en la pantalla y, después, pulse **ENTER**.

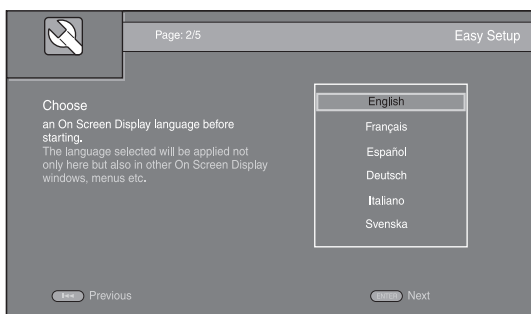

- 3 Pulse **▲/▼** para seleccionar la resolución, a continuación pulse **ENTER**. Para obtener detalles sobre la configuración de elementos, consulte “Resolución” (pág. 33).

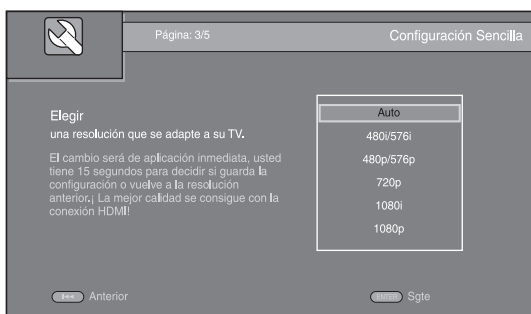

- 4 Pulse **▲/▼** para seleccionar la relación de aspecto de pantalla, a continuación pulse **ENTER**. Para más detalles sobre la configuración de elementos, consulte “Pantalla de TV” (pág. 32).

La Configuración Sencilla se ha completado.

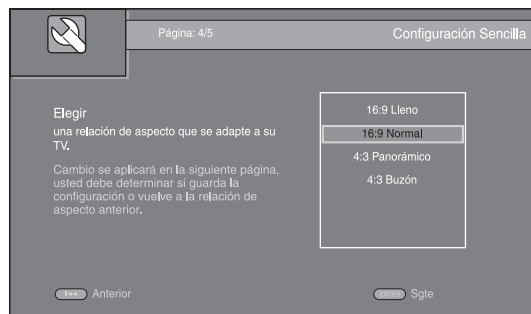

- 5 Pulse **ENTER** para salir de Configuración Sencilla.

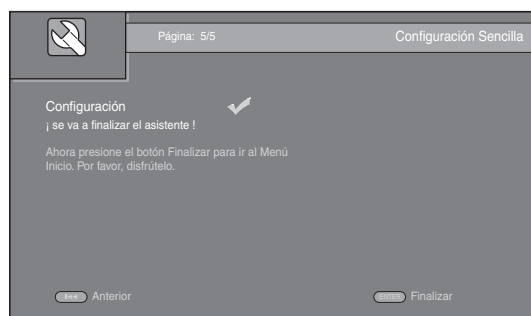

Notas

- Si no se muestra la imagen tras completar Asistente inicial/Configuración Sencilla, consulte “RESOLUCIÓN DE PROBLEMAS” (pág. 39).
- Aparecerá un mensaje de advertencia acerca de la reproducción de vídeo en 3D cuando este reproductor esté encendido. Pulse **ENTER** para descartar el mensaje o **CLEAR** para desactivarlo (pág. 30).

MENÚ HOME/MEDIA

Los menús HOME y MEDIA le permiten examinar y reproducir archivos multimedia en discos de datos, dispositivos de memoria USB y su red.

Nota

- Para conocer los detalles sobre los discos y formatos que se pueden reproducir, consulte la página 3.

■ Reproducción de Foto/Música/Vídeo

Funcionamiento básico

- ▲/▼: Mueve la selección.
- ◀: Vuelve a la carpeta principal.
- ▶: Activa/desactiva el archivo/carpeta simple.
- HOME: Permite entrar/salir de la pantalla de menú HOME.
- ENTER: Confirma la carpeta/archivo.

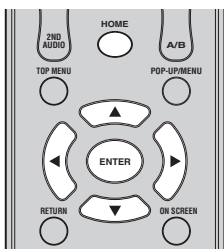

Iconos sobre el menú MEDIA

- : Reproduce el disco que hay en la bandeja o muestra el contenido del disco de datos.
- : Muestra el contenido del dispositivo de memoria USB conectado al puerto USB.
- : Busca un servidor DLNA (pág. 21) en la red.
- : Muestra el contenido del servidor DLNA conectado.

Operaciones comunes para la reproducción de archivos en una carpeta seleccionada

Ejemplo: Selección de un archivo de película en un dispositivo de memoria USB

Nota

- Detenga la reproducción del vídeo antes de desplazarse a la pantalla de menú MEDIA.

- 1 Pulse **HOME** para pasar a la pantalla del menú HOME. Pulse ◀/▶ para seleccionar MEDIA y pulse **ENTER**.



- 2 Aparece la pantalla MEDIA.

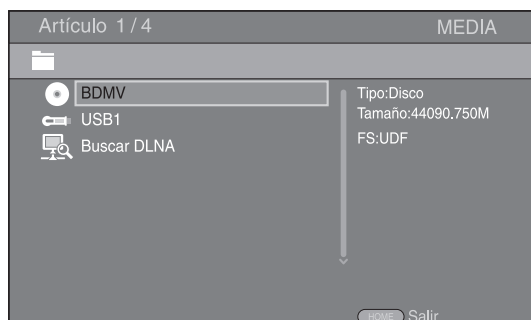

- 3 Seleccione el elemento que contiene el archivo que desea reproducir, a continuación pulse **ENTER**.

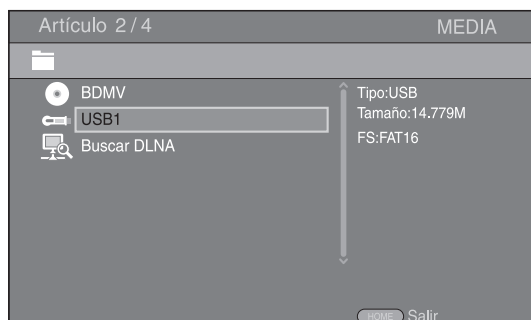

3

REPRODUCCIÓN

Español

- 4 Seleccione la carpeta Foto, Música, Vídeo o AVCHD que desea reproducir, a continuación pulse **ENTER**. Para volver a la carpeta principal, pulse ◀ o seleccione **HOME**.

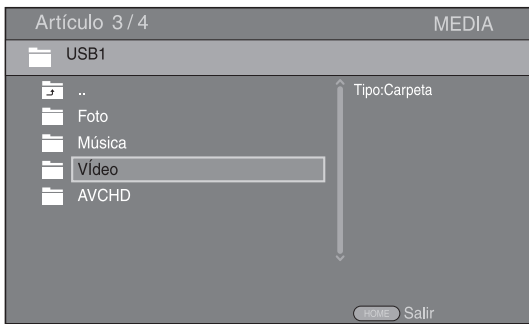

Nota

- Tenga en cuenta que en el siguiente paso sólo se mostrarán los archivos del tipo que seleccione en este paso. Por ejemplo, si selecciona la carpeta Foto en este paso, sólo se mostrarán archivos de fotos después de este paso. Cuando desee reproducir un tipo de archivo distinto a foto, vuelva a esta jerarquía y seleccione de nuevo el tipo de archivo.

- 5 Seleccione las carpetas que contienen el archivo que desea reproducir.

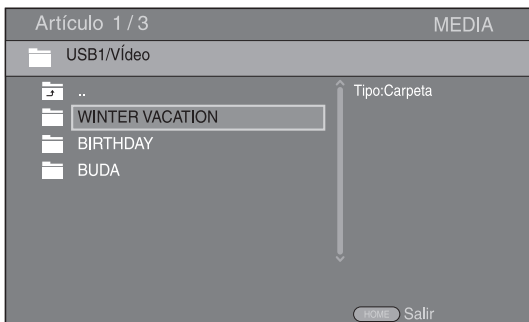

- 6 Seleccione el archivo que desea reproducir, a continuación pulse **ENTER**.

Cuando se selecciona un archivo de vídeo se inicia la reproducción.

Cuando se selecciona un archivo de música, se muestra la pantalla de estado y se inicia la reproducción.

Cuando se selecciona un archivo de fotografía se inicia el pase de diapositivas.

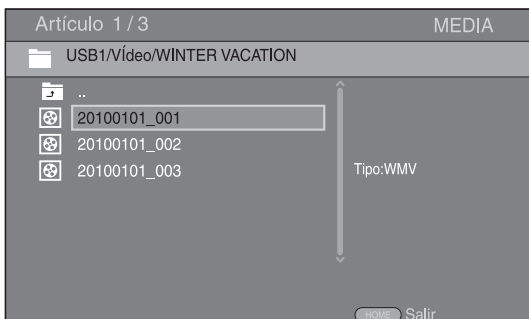

Consejo

- Para disfrutar del pase de diapositivas con música, pulse **HOME** para volver a la pantalla de menú HOME mientras se reproduce la música y seleccione archivo de fotos.

Nota

- Es posible que el archivo mostrado no se reproduzca dependiendo del contenido.

Operaciones para visualización de fotos

Mientras se ven fotos los botones del mando a distancia funcionan como se indica a continuación.

■: Detiene el pase de diapositivas y vuelve al explorador de archivos.

■ ■: Establece una pausa en un pase de diapositivas.

▶: Reproduce un pase de diapositivas.

▶▶: Pasa a la fotografía siguiente.

◀◀: Pasa a la fotografía anterior.

▶▶▶: Acelera un pase de diapositivas en 3 pasos.

◀◀◀: Ralentiza un pase de diapositivas en 3 pasos.

▲: Invierte una foto.

▼: Muestra la foto reflejada.

◀: Gira una foto en sentido contrario a las agujas del reloj.

▶: Gira una foto en el sentido de las agujas del reloj.

ZOOM: Amplía/reduce una foto (ampliar/reducir zoom: 3 pasos cada uno).

▲/▼/◀/▶: Permite desplazarse en modo de zoom cuando la foto es mayor que la pantalla.

DIGEST: Cambia a modo de miniaturas (pág. 7). Cuando se muestran las miniaturas, puede continuar a la página siguiente o anterior con ◀◀/▶▶.

■ Uso del contenido de red

Este reproductor es un reproductor multimedia digital certificado para DLNA. Puede administrar contenido de fotos, música y vídeo almacenado en servidores DLNA en su red doméstica.

Acerca de DLNA

DLNA (Digital Living Network Alliance) permite compartir de forma sencilla medios digitales a través de una red doméstica y puede disfrutar del contenido digital almacenado en su software, PC instalado, servidor DLNA u otro dispositivo compatible con DLNA con su TV a través de este reproductor. Para conectar este reproductor a sus servidores DLNA se requieren algunos ajustes del dispositivo o del servidor DLNA. Para más detalles, consulte el software del servidor DLNA o el dispositivo DLNA.

Reproducción de contenido compartido

- 1 Para reproducir archivos en el PC, instale un software de servidor DLNA como, por ejemplo Windows Media Player 12 y comparta los archivos que desee reproducir.
- 2 Encienda el PC con el software de servidor DLNA instalado o el dispositivo DLNA conectado a su red doméstica.
- 3 Pulse **HOME** para mostrar la pantalla de menú HOME. Seleccione **MEDIA** para pasar al menú MEDIA. Los servidores DLNA conectados a la red aparecen en pantalla.

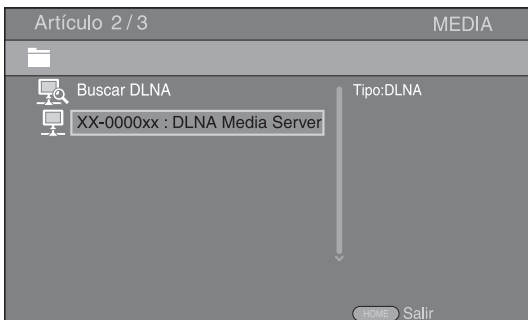

Notas

- Si su servidor DLNA no aparece en la lista, seleccione **Buscar DLNA** para buscarlo.
- Dependiendo del servidor DLNA, es posible que sea necesario autorizar al reproductor desde el servidor.
- Para reproducir el archivo en el servidor DLNA, el reproductor y el servidor deben estar conectados al mismo punto de acceso.
- Es posible que los requisitos de archivo no siempre sean compatibles. Podría haber algunas restricciones dependiendo de las características de los archivos y de la capacidad del servidor DLNA.

- 4 Seleccione el archivo que desee reproducir.

Notas

- La calidad de funcionamiento y reproducción podría verse afectada por las condiciones de la red doméstica.
- Es posible que los archivos de medios extraíbles tales como dispositivos de memoria USB o unidades de DVD del servidor de medios no se compartan correctamente.

USO DE SERVICIOS DE RED

Puede ver instantáneamente los vídeos que proporcionan los servicios de red siguientes.

- YouTube

Notas

- El acceso a contenido suministrado por terceros requiere una conexión de Internet de alta velocidad y también un registro de cuenta y una suscripción de pago.
- Los servicios de contenido de terceros pueden modificarse, suspenderse, interrumpirse o dejar de proporcionarse en cualquier momento sin previo aviso, y Yamaha no asume ninguna responsabilidad en relación con dichos sucesos.
- Es posible que parte del contenido sólo esté disponible para países específicos y que se presente en idiomas específicos.
- Yamaha no representa ni garantiza que los servicios de contenido se seguirán proporcionando o estarán disponibles durante un periodo de tiempo concreto, y se rechaza cualquier garantía de este tipo, ya sea expresa o implícita.

REPRODUCCIÓN DE VÍDEOS DESDE YouTube™

Puede ver películas desde YouTube a través de Internet mediante este reproductor.

Los servicios pueden modificarse sin previo aviso.

- 1 Pulse **HOME** para mostrar la pantalla de menú HOME.



Consejo

- La pantalla de menú HOME puede variar en función del modelo.

- 2 Pulse **▲/▼/◀/▶** para seleccionar YouTube, a continuación pulse **ENTER**.

Consejo

- Para volver a la pantalla de menú HOME, pulse **RETURN**.

FUNCIONAMIENTO DE REPRODUCCIÓN AVANZADO

En este capítulo se explica la reproducción de discos BD y DVD vendidos en comercios, SA-CD, CD y discos DVD-RW/R grabados.

Nota

- Para conocer el funcionamiento básico de reproducción, consulte la página 6.

Menú en pantalla

Para mostrar el menú en pantalla, pulse **ON SCREEN**. A continuación, pulse **▲/▼/◀/▶** para seleccionar un elemento, después pulse **ENTER** para utilizar la función deseada.

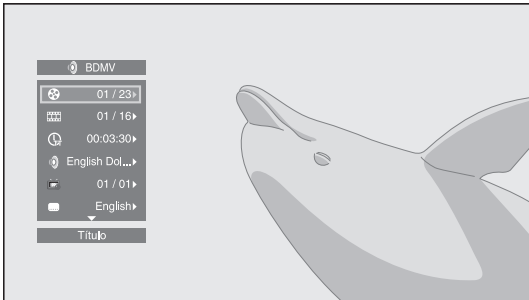

El menú en pantalla consta de los siguientes elementos.

Título **BD** **DVD** **VIDEO**: Muestra el número del título que se está reproduciendo. Puede saltar al título deseado seleccionándolo desde este elemento.

Capítulo **BD** **DVD** **VIDEO**: Muestra el número del capítulo que se está reproduciendo. Puede saltar al capítulo deseado seleccionándolo desde este elemento.

Pista/Archivo **CD** **VIDEO** **MUSIC** **PHOTO**: Muestra el número de la pista o archivo que se está reproduciendo. Puede saltar a la pista o al archivo deseado seleccionándolo desde este elemento.

Hora **BD** **DVD** **CD** **VIDEO** **MUSIC**: Muestra el tiempo de reproducción. Seleccione el tipo de visualización entre los siguientes:

- Tiempo de reproducción transcurrido del título, capítulo, disco, pista o archivo
- Tiempo de reproducción restante del título, capítulo, disco, pista o archivo

Modo/Modo de reproducción

DVD **CD** **VIDEO** **MUSIC** **PHOTO**: Muestra el modo de reproducción actual. Puede seleccionar uno de los modos de reproducción siguientes:

CD

- Normal: Reproducción normal.
- Shuffle: Reproducción aleatoria sin repetición.
- Aleatorio: Reproducción aleatoria con repetición.

DVD

- Normal
- Shuffle CH (capítulo)
- Shuffle TT (título)
- Shuffle All
- Aleatorio CH (capítulo)
- Aleatorio TT (título)
- Aleatorio All

VIDEO MUSIC PHOTO

- Normal
- Shuffle F (carpeta)
- Shuffle All
- Aleatorio F (carpeta)
- Aleatorio All

Audio **BD** **DVD** **VIDEO**: Muestra el idioma/señal de audio del disco BD/DVD seleccionado actualmente. Puede seleccionar el tipo de audio deseado.

Ángulo **BD** **DVD**: Muestra el número del ángulo seleccionado actualmente. Si el vídeo se ha grabado con varios ángulos, puede cambiar el ángulo.

Subtítulo **BD** **DVD** **VIDEO**: Muestra el idioma de los subtítulos seleccionados actualmente si hay subtítulos.

Estilo subtítulos **BD**: Muestra el estilo de los subtítulos seleccionados actualmente. Esta función sólo está disponible para subtítulos externos de archivo de vídeo. Puede seleccionar el estilo de texto deseado de los subtítulos.

Bitrate **BD** **DVD** **CD** **VIDEO** **MUSIC**: Muestra el bitrate de la señal de audio/vídeo.

Video secundario **BD**: Activa o desactiva PIP (pág. 6).

Audio Secundario **BD**: Activa o desactiva el audio secundario (pág. 6).

Búsqueda Ins

BD **DVD** **CD** **VIDEO** **MUSIC**: Salta 30 segundos.

Repetición Ins

BD **DVD** **CD** **VIDEO** **MUSIC**: Reproduce el contenido desde 10 segundos antes.

Pase de diapositivas

PHOTO:

Muestra la velocidad del pase de diapositivas. Puede seleccionar la velocidad del pase de diapositivas entre Lento/Medio/Rápido.

Transición **PHOTO**: Muestra cómo aparece la foto en la pantalla. Puede seleccionar el tipo de transición.

Code Page **VIDEO**: Permite seleccionar el código de caracteres de los subtítulos que ha agregado al vídeo DivX (pág. 41).

Menú de estado

Muestra varios ajustes, cómo los subtítulos, el ángulo y el número de título/capítulo/pista reproducido actualmente. Para mostrar el menú de estado, pulse **STATUS**. El menú de estado consta de los siguientes menús.

BD DVD VIDEO

Ejemplo: Iconos cuando se reproduce BD

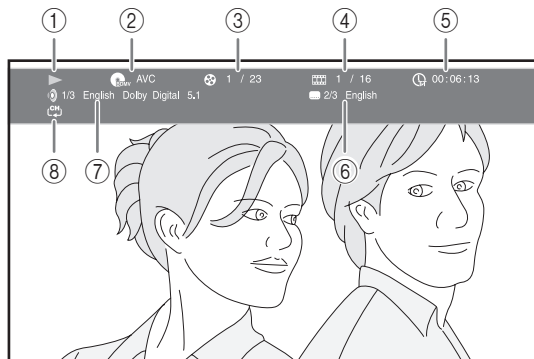

- ① **(Estado de reproducción)**
- ② **(Icono de tipo de disco/archivo de vídeo)**
- ③ **(Número de título que se reproduce):** Puede saltar al título especificado con la tecla **SEARCH** (pág. 8).
- ④ **(Número de capítulo que se reproduce):** Puede saltar al capítulo especificado con la tecla **SEARCH** (pág. 8).
- ⑤ **(Tiempo de reproducción transcurrido):** Puede saltar al punto especificado con la tecla **SEARCH** (pág. 8).
- ⑥ **(Subtítulos seleccionados actualmente):** Puede cambiar el idioma de los subtítulos con la tecla **SUBTITLE**.
- ⑦ **(Audio seleccionado actualmente):** Puede cambiar el formato o idioma de audio con la tecla **AUDIO**.
- ⑧ **(Modo repetición):** Muestra el modo repetición actual (pág. 8).

DVD CD MUSIC

Ejemplo: Iconos cuando se reproduce un archivo de música

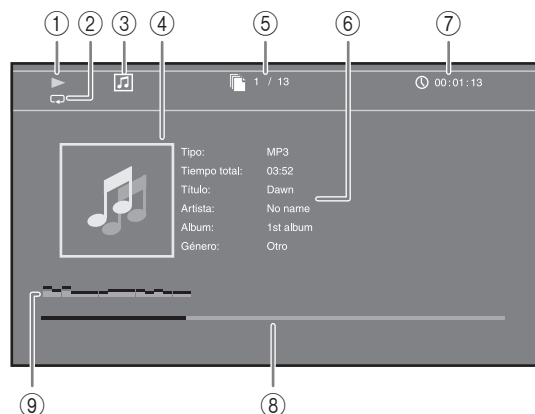

- ① **(Estado de reproducción)**
- ② **(Modo repetición):** Muestra el modo repetición actual (pág. 8).
- ③ **(Icono de tipo de disco/archivo de música)**
- ④ **(Gráficos) MUSIC:** Muestra gráficos si están contenidos en el archivo.
- ⑤ **(Número de pista/archivo que se reproduce):** Puede saltar a la pista especificada con la tecla **SEARCH** (pág. 8).
- ⑥ **(Información) MUSIC:** Muestra información musical si está contenida en el archivo.
- ⑦ **(Tiempo de reproducción transcurrido):** Puede saltar al punto especificado con la tecla **SEARCH** (pág. 8).
- ⑧ **(Barra de progreso) MUSIC:** Muestra el estado de progreso de la canción actual.
- ⑨ **(Medidor de nivel de audio):** Muestra el nivel de volumen actual.

PHOTO



- ① **(Estado de reproducción)**
- ② **(Icono de archivo de fotos)**
- ③ **(Número de archivo que se muestra)**
- ④ **(Modo repetición):** Muestra el modo repetición actual (pág. 8).
- ⑤ **(Velocidad de pase de diapositivas)**

■ Uso de Marcador **DVD VIDEO**

Le permite establecer un Marcador en un punto especificado del vídeo. Después de establecer el Marcador, puede saltar al punto utilizando esta función. Puede definir hasta 12 marcadores.

- 1 Pulse **MARKER** durante la reproducción de la película para definir el Marcador. Se muestran el número de Marcador y el estado.

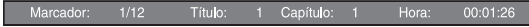

- 2 Después de establecer el Marcador, pulse **DIGEST** para mostrar la barra de selección de Marcador.



- 3 Pulse **◀/▶** para seleccionar el Marcador que desee reproducir, a continuación pulse **ENTER**. Pulse **CLEAR** para eliminar el Marcador seleccionado.

Nota

- Cuando finaliza la reproducción (por ejemplo, al expulsar el disco o al presionar **■** dos veces), los marcadores se eliminan automáticamente.

■ Reproducción de programa **DVD CD**

Esta opción le permite programar el orden de reproducción de las pistas de un disco de audio o de los capítulos de DVD. Pulse **PROGRAM** durante la reproducción para mostrar la ventana PROGRAMA para programar el orden de reproducción.

Puede programar hasta 15 pistas/capítulos.

Ejemplo: Programación del orden de reproducción de pistas de CD

- 1 Pulse **PROGRAM** durante la reproducción.



- 2 Pulse **ENTER** para programar el orden de reproducción. Para un disco de audio, pulse **▲/▼** para seleccionar una pista deseada y, a continuación, pulse **ENTER**. Para un disco DVD-Vídeo, seleccione un título deseado (mostrado como TT) y capítulo (mostrado como CH) en lugar de una pista. Para borrar una pista establecida, seleccione la pista que desea borrar y, a continuación, pulse **CLEAR**. Pulse **RETURN** para cancelar la reproducción del programa.



- 3 Una vez finalizada la programación, pulse **▶** para definir e iniciar la reproducción del programa.
- 4 Para cancelar la reproducción del programa, detenga la reproducción por completo pulsando **■** dos veces.





■ Uso de la búsqueda

BD DVD CD VIDEO MUSIC



Esta opción le permite saltar a un punto específico durante la reproducción.

- 1 Pulse **SEARCH** durante la reproducción. Aparece la barra de estado.
- 2 Pulse **▲/▼/◀/▶** para seleccionar uno de los elementos siguientes, a continuación pulse **ENTER**.



BD DVD :

- Número de título (mostrado como )
- Número de capítulo (mostrado como )
- Tiempo de título transcurrido (mostrado como )
- Tiempo de capítulo transcurrido (mostrado como )

CD :

- Número de pista (mostrado como )
- Tiempo de pista transcurrido (mostrado como )
- Tiempo de disco transcurrido (mostrado como )

VIDEO MUSIC :

- Número de archivo (mostrado como )
- Tiempo de archivo transcurrido (mostrado como )

- 3 Pulse **▲/▼** o las teclas de número para definir o ajustar el valor del elemento seleccionado y pulse **ENTER** para saltar al punto especificado.
- 4 Para cerrar la barra de estado, pulse **STATUS**.

■ Disfrute de BONUSVIEW™ y BD-Live™

Este reproductor admite las funciones de reproducción de BONUSVIEW (pág. 41) (BD-ROM Perfil 1 Versión 1.1) y BD-Live (pág. 41) (BD-ROM Perfil 2).

Nota

- Las funciones y el método de reproducción varían según el disco. Siga las indicaciones del disco o del manual de usuario suministrado.

■ Utilización de la función Imagen en Imagen (reproducción de audio/vídeo secundario)

El Vídeo BD que incluye audio y vídeo secundario compatible con Imagen en Imagen se puede reproducir con audio y vídeo secundario simultáneamente como un vídeo pequeño en la esquina.

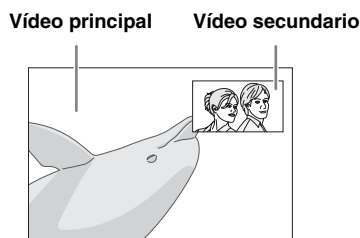

Mientras se muestra Marca PIP (PIP) o Marca Audio Secundario (AES), pulse PIP para activar o desactivar la función Imagen en imagen.

Notas

- Para escuchar audio secundario, asegúrese de que el ajuste Salida de audio (Coaxial/Optica o HDMI) se ha definido en PCM o Recodificar (pág. 34).
- Dependiendo del disco, para escuchar audio secundario, es posible que tenga que activar el audio secundario en el menú principal del disco (pág. 7).
- Dependiendo del contenido, el audio y el vídeo secundario para Imagen en Imagen pudiera reproducirse y desaparecer automáticamente. Además, pudiera haber restricción respecto a las áreas que pueden visualizarse.

■ Utilización de la función de BD-Live™

1. Ajuste de la configuración de red (pág. 32).

2. Conecte el dispositivo de memoria USB al reproductor (pág. 16).

- Los datos de BD-Live se guardan en un dispositivo de memoria USB conectado a este reproductor. Para disfrutar de estas funciones, conecte un dispositivo de memoria USB (2 GB o superior y formateado con FAT 32/16) compatible con USB 2.0 de alta velocidad (480 Mbit/s) al puerto USB seleccionado en Almacenamiento Local (pág. 30). La configuración predeterminada es el puerto USB del panel trasero.
- La carpeta BUDA se crea automáticamente en el dispositivo de memoria USB cuando es necesario.
 - Si el espacio de almacenamiento es insuficiente, los datos no se copiarán/descargarán. Elimine datos innecesarios o utilice un nuevo dispositivo de memoria USB.
 - Puede requerirse algún tiempo para que se carguen (lectura/escritura) los datos.

Notas

- Yamaha no puede garantizar que todas las marcas de dispositivos de memoria USB funcionen con este reproductor.
- No utilice un cable de extensión USB cuando conecte un dispositivo de memoria USB al puerto USB del reproductor. El uso de un cable de extensión USB podría impedir que el reproductor funcione correctamente.

3. Reproducción del disco.

4. Ejecute BD-Live siguiendo las instrucciones del disco.

Notas

- En relación con el método de reproducción de contenidos BD-Live, etc., lleve a cabo las operaciones de acuerdo con las instrucciones del manual del disco BD.
- Para disfrutar de las funciones de BD-Live, realice la conexión de red (pág. 16) y los ajustes de Red (pág. 32).
- Consulte la “Conexión BD-Live” (pág. 32) en relación con la configuración para restringir el acceso a contenidos BD-Live.
- El tiempo que se necesita para descargar los programas que se ofrecen al dispositivo de memoria USB conectado en este reproductor depende de las velocidades de conexión a Internet y del volumen de datos de los programas.
- Los programas BD-Live suministrados a través de Internet podrían no ser capaces de mostrar la conexión dependiendo del estado (actualización) del proveedor. En tal caso, extraiga el disco y vuelva a intentarlo.
- Si la pantalla BD-Live no aparece durante un rato después de seleccionar la función BD-Live en el menú del disco BD, es posible que el dispositivo de memoria USB no tenga suficiente espacio libre. En tal caso, expulse el disco del reproductor y, a continuación, borre los datos del dispositivo de memoria USB utilizando el menú “Formato” de “Almacenamiento Local” (pág. 30).

MENÚ SETUP

El Menú SETUP permite realizar diversos ajustes y configuraciones audiovisuales en las funciones utilizando el mando a distancia.

| Menú/Submenú | Elemento | Función | Página | |
|----------------------------------------------------------------------------------------------------------------|---------------------|----------------------------------|--------------------------------------------------------------------------------------------------------------------------------------------------------------|----|
|  Configuración General | Sistema | Protector de pantalla | Activa/desactiva el protector de pantalla. | 30 |
| | | Reproducción Automática Disco | Ajusta el reproductor para que inicie automáticamente la reproducción del disco. | 30 |
| | | Control HDMI | Configura el reproductor para que reciba la señal de control desde el mando a distancia de su receptor de TV/AV. | 30 |
| | | Control de Red | Activa o desactiva el control a través de Ethernet. | 30 |
| | | Cargar configuración por defecto | Restablece todos los ajustes a los valores predeterminados, excepto el ajuste Seguridad. | 30 |
| | | Actualizar | Realiza la actualización del reproductor. | 30 |
| | | Configuración Sencilla | Ajusta el idioma, la resolución y la relación de aspecto de la pantalla. | 30 |
| | | Almacenamiento Local | Muestra el estado de Almacenamiento Local (pág. 30), formatea Almacenamiento Local y selecciona el puerto USB delantero o posterior de Almacenamiento Local. | 30 |
| | | Mensaje Reproducción 3D | Muestra un mensaje de advertencia acerca de la reproducción de vídeo en 3D cuando este reproductor esté encendido. | 30 |
| | Idioma | OSD | Selecciona el idioma del menú en pantalla. | 31 |
| | | Menú | Permite dar prioridad al idioma del menú del disco. | 31 |
| | | Audio | Permite dar prioridad al idioma del audio. | 31 |
| | | Subtítulo | Permite dar prioridad al idioma de los subtítulos. | 31 |
| | Reproducción | Subtítulos | Activa o desactiva los subtítulos. | 31 |
| | | Marca de Angulo | Ajuste para mostrar la Marca de Angulo cuando se reproducen BD/DVD con ángulos múltiples. | 31 |
| | | Marca PIP | Ajuste para mostrar la Marca PIP cuando se reproducen BD/DVD con Imagen en imagen. | 31 |
| | | Marca Audio Secundario | Ajuste para mostrar la Marca Audio Secundario cuando se reproducen BD/DVD con audio secundario. | 31 |
| | | DivX(R) VOD DRM | Muestra el código de registro del vídeo DivX(R). | 31 |
| | | Modo DVD-Audio | Ajusta el modo DVD-Audio en DVD-Audio/DVD-Vídeo. | 31 |
| | Seguridad | Cambiar Contraseña | Permite cambiar la contraseña de Control Paterno y Código de país. | 31 |
| | | Control Paterno | Establece el Control Paterno en función del contenido del disco. | 31 |
| | | Código de país | Establece el Código de país. | 31 |
| | Red | Conexión a Internet | Permite definir la conexión a Internet en Permitir/Desactivar. | 32 |
| | | Información | Muestra la pantalla de información de red. | 32 |
| | | Prueba de conexión | Realiza la prueba de conexión de red. | 32 |
| | | Configuración IP | Permite definir la configuración IP en Auto/Manual. | 32 |
| | | Conexión BD-Live | Permite definir la conexión a BD-Live en Autorizada/Permitida Parcialmente/Prohibido. | 32 |
| | | DLNA | Permite definir la conexión a DLNA en Permitir/Desactivar. | 32 |
| | | Configuración Proxy | Permite definir la configuración proxy. | 32 |

| Menú/Submenú | Elemento | Función | Página | |
|-----------------------------------------------------------------------------------------------------------------------|--------------------------------------------------------------------------------------------------------------------|------------------------------|-----------------------------------------------------------------------------------------------------------------------|-----------------------------------------------------------------------------------------------------------------------|
|  Configuración de pantalla | TV | Salida 3D | Selecciona vídeos en 3D o 2D. | 32 |
| | | Pantalla de TV | Ajusta la relación de aspecto de la pantalla del televisor conectado, y ajusta la salida de vídeo. | 32 |
| | | Resolución | Selecciona la resolución del vídeo de salida. | 33 |
| | | Sistema de TV | Permite seleccionar el Sistema de TV entre NTSC/PAL/Multi. | 33 |
| | | Color Space | Selecciona el espacio de color entre las opciones RGB/YCbCr 4:4:4/YCbCr 4:2:2/Full RGB. | 33 |
| | | HDMI Deep Color | Permite seleccionar HDMI Deep Color entre 30 bits/36 bits/Desactivar. | 33 |
| | | HDMI 1080p 24Hz | Activa o desactiva HDMI 1080p 24Hz. | 33 |
| | | Sincronismo de labios | Ajusta el retardo entre vídeo y audio, como por ejemplo cuando el movimiento de la boca no se corresponde con la voz. | 33 |
| | Procesamiento de Vídeo | Modo de Vídeo | Ajusta la imagen visual. | 33 |
| | | Ajuste de color | Ajusta Brillo/Saturación/Tonalidad para cada color. | 33 |
| | | Contraste automático | Ajusta el contraste para optimizar la imagen reproducida. | 33 |
| | | Reducción de ruido | Ajusta el nivel de Reducción de ruido. | 33 |
| | | Modo desentrelazado | Ajusta cómo detectar la señal de vídeo. | 34 |
| |  Configuración de audio | Salida de audio | Coaxial/Optica | Permite seleccionar el modo de salida de la toma COAXIAL/terminal OPTICAL entre Bitstream/PCM/Recodificar/Desactivar. |
| HDMI | | | Permite seleccionar el modo de salida del terminal HDMI entre Bitstream/PCM/Recodificar/Desactivar. | 34 |
| Downsampling | | | Permite seleccionar la frecuencia de submuestreo de la señal de audio digital entre 48k/96k/192k. | 34 |
| DRC | | | Define el DRC (Control de gama dinámica). | 34 |
| Salida SACD | | Prioridad SACD | Selecciona un contenido cuando se reproduce un SA-CD híbrido. | 34 |
| | | Salida HDMI | Selecciona el modo de salida del terminal HDMI entre DSD/PCM cuando se reproduce un SA-CD. | 34 |
| Ajuste de altavoz | | Configuración | Establece la salida de audio de la toma sonido envolvente de 7.1 canales. | 34 |
| | | Mezcla descendente 2 Canales | Selecciona el método de mezcla descendente de 2 canales analógico. | 34 |
| Post-procesamiento | | Mezcla ascendente | Convierte la señal de audio de 2 canales en multicanal. | 34 |
|  Sistema de Información | | | Muestra la versión de software y la dirección MAC (pág. 42). | 34 |

■ Ejemplo de funcionamiento del menú SETUP

Debe llamar a la pantalla de menú SETUP para realizar los ajustes en el reproductor. A continuación se explican las operaciones básicas del menú SETUP.

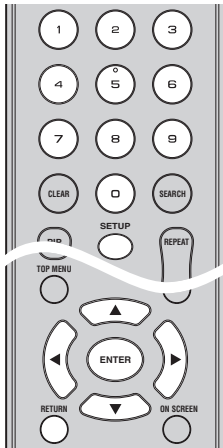

Ejemplo: Ajuste de Control Paterno

Nota

- Algunos elementos no se pueden ajustar durante la reproducción. En este caso, pulse dos veces **■** para detener la reproducción completamente antes de realizar el ajuste.

1. Muestre la pantalla de menú SETUP.

Pulse **SETUP** para mostrar la pantalla de menú SETUP. Pulse **◀/▶** para seleccionar Configuración General, a continuación pulse **ENTER** o **▼**.

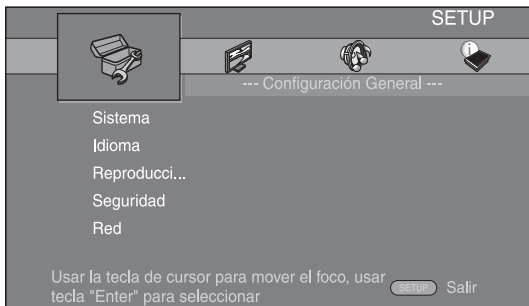

2. Seleccione un submenú.

Pulse **▲/▼** para seleccionar Seguridad, a continuación pulse **ENTER** o el cursor **▶**.

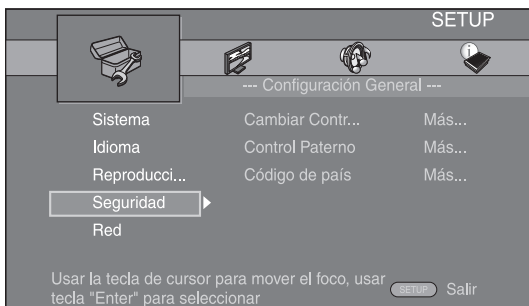

3. Seleccione un elemento del menú.

Pulse **▲/▼** para seleccionar Control Paterno, a continuación pulse **ENTER** o el cursor **▶**.

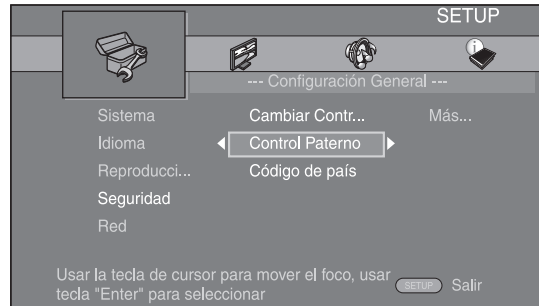

4. Introduzca la contraseña.

Introduzca la contraseña con las teclas numéricas.

- La contraseña predeterminada es 0000.
- No puede ir a la siguiente pantalla de configuración hasta que no haya introducido la contraseña correcta.
- Para cambiar la contraseña, consulte “Cambiar Contraseña” (pág. 31).

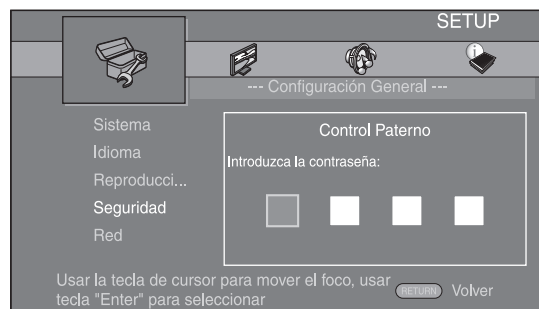

5. Seleccione un elemento siguiente.

Pulse **▲/▼** para seleccionar el nivel de Control Paterno para BD/DVD, a continuación pulse **ENTER**.

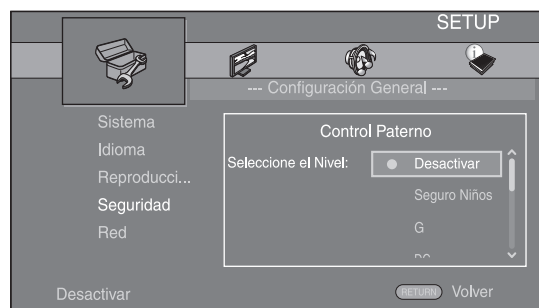

6. Salga de la pantalla del menú

Pulse **◀** para volver al menú anterior.

■ Configuración General

Los ajustes predeterminados están marcados con “*”.

Sistema

Protector de pantalla

Puede definir el protector de pantalla en activado o desactivado. Cuando se activa, el reproductor pasará a modo de protector de pantalla si no se utiliza durante 3 minutos. Posteriormente, el reproductor pasará a modo de espera cuando no se utilice durante 6 minutos.

Activar*, Desactivar

Reproducción Automática Disco

Puede activar o desactivar la Reproducción Automática Disco. Cuando se activa, el disco se reproducirá automáticamente después de cargarlo.

Activar*, Desactivar

Control HDMI

Puede ajustar el reproductor para que reciba una señal de control desde un receptor de TV/AV compatible con la función Control HDMI a través de un cable HDMI (pág. 12).

Activar, Desactivar*

Utilización de la función Control HDMI

Con la función de Control HDMI, puede operar interactivamente este reproductor con su televisor (si soporta la función de Control HDMI).

Cuando se conecta el reproductor al televisor compatible con la función de Control HDMI mediante un cable HDMI y se activa el Control HDMI en el menú SETUP (pág. 30), puede realizar las funciones indicadas a continuación.

- **Función de selección de entrada automática**
Cuando inicie la reproducción en este reproductor, el selector de entrada del televisor (y de un receptor A/V si este reproductor está conectado con el televisor mediante un receptor A/V) cambia automáticamente a este reproductor. La alimentación del televisor se enciende automáticamente dependiendo del televisor.
- **Función de apagado automático**
Si apaga el televisor cuando este reproductor está en modo de parada y no se visualiza menú SETUP, este reproductor también se apagará automáticamente.

Notas

- Es posible que la función de Control HDMI no funcione correctamente dependiendo del televisor.
- Otras funciones, aparte de las que se han mencionado anteriormente, pueden funcionar según el televisor o receptor A/V.
- Para hacer que la función de Control HDMI esté disponible, configure los ajustes de la función de Control HDMI en TODOS los componentes (este reproductor, el televisor y el receptor de A/V). Es posible que también sean necesarias determinadas operaciones.
- Cada función se puede configurar de forma independiente para activar o desactivar según el televisor.
- Consulte los detalles relacionados con la configuración en los manuales de funcionamiento que se proporcionan con el televisor y/o el receptor A/V.
- Cuando está activado, el consumo de energía durante el modo de espera aumenta por la función de control de HDMI.

Control de Red

Puede activar el control a través de Ethernet. Este reproductor utiliza el protocolo Yamaha Network Control (YNC).

Activar, Desactivar*

Notas

- Cuando está activado, el consumo de energía durante el modo de espera aumenta por la función de control de red.
- Cuando está activado, se reduce el tiempo de inicio del sistema.

Cargar configuración por defecto

Puede restablecer todos los ajustes de este reproductor al ajuste predefinido, excepto el ajuste Seguridad (pág. 31). Para conocer detalles sobre los ajustes predeterminados, consulte las páginas 27-34.

Actualizar

Puede actualizar el software manualmente desde Disc, USB Storage o Network. Para conocer detalles sobre la actualización de software, consulte “ACTUALIZACIÓN DE SOFTWARE” (pág. 37).

Configuración Sencilla

Puede realizar la Configuración Sencilla (pág. 18).

Almacenamiento Local

Puede mostrar información de Almacenamiento Local, formatear Almacenamiento Local y seleccionar USB Frontal/USB Trasera para guardar los datos de BD-Live. Para formatear (vaciar) la carpeta “BUDA” en el dispositivo de memoria USB, seleccione Información y pulse **ENTER** mientras “Formato” está seleccionado en la pantalla.

USB Frontal, USB Trasera*

Consejo

- Almacenamiento Local se utiliza como memoria auxiliar cuando se reproduce el disco Blu-ray.

Mensaje Reproducción 3D

Puede activar o desactivar un mensaje de advertencia acerca de la reproducción de vídeo en 3D que aparezca en el televisor cuando este reproductor está activado.

Activar*, Desactivar

Idioma

OSD

Puede seleccionar el idioma de pantalla, es decir, el menú o los mensajes mostrados en pantalla como, por ejemplo, el menú SETUP.

English*, Français, Español, Deutsch, Italiano, Svenska, Nederlandse, Русский

Menú

Puede dar prioridad al idioma del menú del disco.

English*, Français, 中文, Español, Deutsch, Italiano, Nederlandse, Portugués, Danés, Svenska, Finlandés, Noruega, Русский, Corea, Japonés, Más

Audio

Puede dar prioridad al idioma del audio para la reproducción de BD/DVD. Para obtener detalles sobre la configuración de elementos, consulte "Menú" (pág. 31).

Subtítulo

Puede dar prioridad al idioma de los Subtítulo.

English, Français, 中文, Español, Deutsch, Italiano, Nederlandse, Portugués, Danés, Svenska, Finlandés, Noruega, Русский, Corea, Japonés, Más, Desactivar*

Reproducción

Subtítulos

Puede ajustar que se visualicen los subtítulos (pág. 42) cuando se reproducen BD/DVD con subtítulos.

Activar, Desactivar*

Marca de Angulo

Puede ajustar la visualización de Marca de Angulo () cuando se reproducen BD/DVD con ángulos múltiples.

Activar*, Desactivar

Marca PIP

Puede ajustar la visualización de Marca PIP () cuando se reproducen BD (pág. 26) con Imagen en imagen.

Activar*, Desactivar

Marca Audio Secundario

Puede ajustar la visualización de Marca Audio Secundario () cuando se reproducen BD con audio secundario.

Activar*, Desactivar

DivX(R) VOD DRM

Puede mostrar el código de registro del vídeo DivX(R).

Modo DVD-Audio

Algunos discos DVD-Audio contienen información de DVD-Vídeo además del contenido de DVD-Audio. Puede seleccionar el modo DVD-Audio o DVD-Vídeo.

DVD-AUDIO* Se reproducen los contenidos de DVD-Audio y Vídeo. En función del disco, tal vez solamente pueda reproducirse el contenido de DVD-Audio.

DVD-VÍDEO Solamente se reproduce el contenido de DVD-Vídeo.

Nota

- Este ajuste solamente está disponible si no hay ningún disco cargado.

Seguridad

Cambiar Contraseña

Puede ajustar la contraseña para cambiar el nivel de Control Paterno y Código de país. Consulte "Control Paterno" (pág. 31) y "Código de país" (pág. 31).

Notas

- La contraseña predeterminada es 0000.
- Si olvida la contraseña, consulte "RESOLUCIÓN DE PROBLEMAS" (pág. 38) y configure todos los ajustes de Seguridad en sus valores predeterminados.

Control Paterno

En algunos discos de BD/DVD, existe un nivel de control para la visualización del disco en función de la edad del espectador. Puede ajustar el Control Paterno mostrado en pantalla en función del contenido del disco.

Es necesario introducir la contraseña (consulte "Cambiar Contraseña" en pág. 31) antes de ajustar los niveles de Control Paterno.

Después de ajustar el Control Paterno, si reproduce un disco con un nivel más alto del nivel de Control Paterno actual o si desea cambiar el nivel de Control Paterno, aparecerá un cuadro de diálogo solicitando que introduzca la contraseña.

Desactivar*, 1 a 8

Código de país

Puede ajustar el Código de país en el que vive. Es necesario introducir la contraseña (consulte "Cambiar Contraseña" en pág. 31) antes de ajustar el Código de país. Este parámetro podría utilizarse para la calificación de Control Paterno y reproducción de discos.

Red

Conexión a Internet

Defina este elemento en Permitir cuando utilice BD-Live (pág. 26), DLNA (pág. 21) y actualice el software desde la red (pág. 37).

Permitir*, Desactivar

Información

Puede mostrar la pantalla de información de red. En esta pantalla puede ver información de Interfaz (Ethernet), Tipo de dirección, Dirección IP, Máscara de subred, Puerta de enlace predeterminada y DNS.

Prueba de conexión

Puede realizar una prueba de conexión a Internet. Si la prueba falla, compruebe la “Configuración IP” (pág. 32) y vuelva a realizar la prueba.

Configuración IP

Puede configurar los ajustes de red.

- Auto*** Seleccione este valor para configurar automáticamente los ajustes de red de este reproductor con el servidor DHCP.
- Manual** Seleccione este valor para configurar los ajustes de red (Dirección IP, Máscara de subred, Default Gateway y DNS) manualmente.

Consejos

- **Teclas numéricas** Permiten introducir caracteres.
- **◀▶** Permiten desplazar el elemento resaltado.
- **CLEAR** Permite eliminar un carácter.
- **ENTER** Permite guardar los valores y salir del menú.

Conexión BD-Live

Puede definir la restricción de acceso al contenido de BD-Live.

- Autorizada** Permite que todos los discos de BD-Live se conecten a la red.
- Permitida Parcialmente*** Permite únicamente los discos con certificación de propietario.
- Prohibido** Prohíbe que todos los discos de BD-Live se conecten a la red.

DLNA

Puede definir la función DLNA (pág. 21) en Permitir/Desactivar. Cuando no utilice la función DLNA, defínala en Desactivar.

Permitir*, Desactivar

Configuración Proxy

Puede definir Configuración Proxy. Defínalo en Desactivar para uso normal. Seleccione Permitir para definir la configuración del proxy.

- Permitir** Activa los ajustes del host y el puerto proxy.
- Desactivar*** Desactiva el servidor proxy. Seleccione esta opción cuando no utilice el servidor proxy.

Host Proxy Define el host proxy.

Puerto proxy Define el puerto proxy.

Configuración de pantalla

Los ajustes predeterminados están marcados con “* ”.

TV

Salida 3D

Puede seleccionar salida de vídeo en 3D o 2D desde este reproductor.

- Auto*** Este reproductor selecciona automáticamente vídeos en 3D o 2D.
- Desactivar** Este reproductor siempre selecciona vídeos en 2D.

Nota

- Aunque establezca “Salida 3D” en “Auto” y reproduzca un disco 3D de Blu-ray, este reproductor selecciona imágenes en 2D en función de la conexión y del ajuste del televisor, etc. (pág. 12).

Pantalla de TV

Puede ajustar la relación de aspecto de la pantalla del televisor conectado, y ajustar la salida de vídeo. Si cambia de televisor, por ejemplo, porque ha adquirido uno nuevo, y la relación de aspecto de la pantalla del televisor conectado cambia, también tendrá que cambiar el ajuste Pantalla de TV.

- 16:9 Lleno** Selecciónelo cuando conecte el reproductor a un televisor con pantalla 16:9. Cuando se reproduce vídeo con una relación de aspecto 4:3, el vídeo se muestra como aparece en la ilustración.
- 16:9 Normal*** Selecciónelo cuando conecte el reproductor a un televisor con pantalla 16:9. Cuando se reproduce vídeo con una relación de aspecto 4:3, el vídeo se muestra como aparece en la ilustración.
- 4:3 Panorámico** Selecciónelo cuando conecte el reproductor a un televisor con pantalla 4:3. Cuando se reproduce vídeo con una relación de aspecto 16:9, el vídeo se muestra como aparece en la ilustración.
- 4:3 Buzón** Selecciónelo cuando conecte el reproductor a un televisor con pantalla 4:3. Cuando se reproduce vídeo con una relación de aspecto 16:9, el vídeo se muestra como aparece en la ilustración.

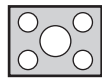
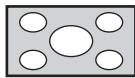
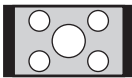
| Tamaño de imagen original | En televisor 16:9 (pantalla panorámica) | |
|--------------------------------------------------------------------------------------------|--------------------------------------------------------------------------------------|---------------------------------------------------------------------------------------|
| | 16:9 Lleno | 16:9 Normal |
|  4:3 |  |  |

| Tamaño de imagen original | En televisor 4:3 | |
|---------------------------------------------------------------------------------------------|--------------------------------------------------------------------------------------|---------------------------------------------------------------------------------------|
| | 4:3 Panorámico | 4:3 Buzón |
|  16:9 |  |  |

Resolución

Puede seleccionar la resolución de salida de vídeo entre Auto, 480i/576i, 480p/576p, 720p, 1080i y 1080p. Cuando se define en Auto, la resolución se ajusta a la resolución máxima según el televisor conectado. Para obtener detalles adicionales sobre los formatos de salida, consulte “Acerca de los formatos de salida de vídeo” (pág. 36).

Auto*, 480i/576i, 480p/576p, 720p, 1080i, 1080p

Nota

- Para emitir audio HD (como Dolby TrueHD o DTS-HD Master Audio) desde un terminal HDMI, configure Resolución como Auto o un ajuste superior a 720p.

Sistema de TV

Puede seleccionar el valor de Sistema de TV entre PAL, NTSC y Multi. Ajuste el mismo valor de Sistema de TV que su televisor. Para obtener detalles adicionales sobre los formatos de salida, consulte “Acerca de los formatos de salida de vídeo” (pág. 36).

NTSC, PAL*, Multi (Modelos de Australia, Asia, Reino Unido, Europa y Rusia)

NTSC*, PAL, Multi (Modelos de EE. UU., Canadá, América Central y del Sur, Taiwán y Corea)

Color Space

Puede seleccionar la salida Color Space (pág. 41) desde HDMI. Esta función está disponible cuando el reproductor se conecta con un cable HDMI.

RGB Permite la salida de la señal de vídeo con el rango normal de señal.

YCbCr 4:4:4* Permite definir Color Space en YCbCr 4:4:4.

YCbCr 4:2:2 Permite definir Color Space en YCbCr 4:2:2.

Full RGB Si se ha configurado RGB y el blanco y negro de la pantalla está demasiado difuminado, seleccione este elemento. Esta opción se aplica si un componente conectado admite el intervalo RGB 0-255.

Nota

- Esta función sólo está disponible en televisores que admitan dicha función.

HDMI Deep Color

Si su televisor y/o receptor de A/V es compatible con Deep Color (pág. 41), ajuste este elemento según su televisor o receptor de A/V. Esta función está disponible cuando el reproductor se conecta con un cable HDMI.

30 bits, 36 bits, Desactivar*

HDMI 1080p 24Hz

Permite la salida del Vídeo BD codificado con una velocidad de fotogramas de 24 Hz en HDMI 1080p 24Hz. Con esta función es posible que disponga de una reproducción de vídeo más suave. Esta función está disponible si el receptor de A/V o el televisor admiten esta función y el reproductor está conectado con un cable HDMI. Para obtener detalles adicionales sobre los formatos de salida, consulte “Acerca de los formatos de salida de vídeo” (pág. 36).

Auto*, Desactivar

Nota

- Este parámetro está desactivado cuando la resolución de salida es diferente de 1080p.

Sincronismo de labios

Puede definir o ajustar la función Sincronismo de labios (pág. 42).

Auto* Este reproductor ajusta la función Sincronismo de labios automáticamente.

Manual Puede ajustar la función Sincronismo de labios manualmente. Puede establecer el retraso del audio para contenido 2D y 3D de forma independiente.

2D

3D

Desactivar Este reproductor no ajusta la función Sincronismo de labios.

Procesamiento de Vídeo

Modo de Vídeo

Puede seleccionar Modo de Vídeo más abajo.

Estándar* La imagen es más natural y equilibrada. Este modo es adecuado para usos normales.

Rico La imagen es más viva e intensa.

Cine La imagen es adecuada para ver películas en una habitación a oscuras.

Particularizado Puede ajustar la imagen visual manualmente. Pulse ▲/▼ para seleccionar el parámetro, a continuación pulse ◀/▶ para ajustar la figura.

Brillo

Ajusta el brillo global de la imagen.

Nitidez

Ajusta la nitidez de los elementos del vídeo.

Tonalidad

Ajusta el tono de la imagen proyectada.

Saturación

Ajusta la riqueza de color de la imagen proyectada.

Contraste

Ajusta las áreas claras (niveles blancos) de la imagen.

CTI

Suaviza los bordes de las imágenes en color. De este modo, las imágenes en color se distinguen más.

Los valores predeterminados son 0.

Ajuste de color

Ajusta Brillo/Saturación/Tonalidad para cada color (Rojo/Verde/Azul/Amarillo/Cian/Magenta). Para utilizar esta función, configure Modo de Vídeo como Particularizado. Para obtener detalles sobre la configuración de elementos, consulte “Modo de Vídeo” (pág. 33).

Los valores predeterminados son 0.

Contraste automático

Ajusta el contraste para optimizar la imagen reproducida. Para utilizar esta función, configure Modo de vídeo como Particularizado.

Desactivar*, Activar

Reducción de ruido

Puede configurar la Reducción de ruido a un nivel entre 0 y 3. 0 equivale a desactivado y 3 es el nivel máximo.

0*, 1, 2, 3

Modo desentrelazado

Puede seleccionar cómo detectar la señal de vídeo. Defínalo en Auto para uso normal. Cuando aparece en la pantalla un ruido de desgarro horizontal, configure esta opción en Película/Vídeo para eliminar el ruido.

Auto*, Película, Vídeo

■ Configuración de audio

Los ajustes predeterminados están marcados con “* ”.

Salida de audio

Coaxial/Optica

Puede seleccionar el modo de salida de la toma COAXIAL y del terminal OPTICAL. Para obtener detalles adicionales sobre los formatos de salida, consulte “Formatos de salida de audio” (pág. 35).

Bitstream Permite la salida de la señal digital sin ningún procesamiento. No se produce la salida del audio secundario.

PCM Permite la salida de PCM de 2 canales.

Recodificar* Permite la salida de Bitstream con audio secundario.

Desactivar Silencia el sonido.

HDMI

Puede seleccionar el modo de salida del terminal HDMI. Para obtener detalles sobre la configuración de elementos, consulte “Coaxial/Optica” (pág. 34). Para obtener detalles adicionales sobre los formatos de salida, consulte “Formatos de salida de audio” (pág. 35).

Bitstream*, PCM, Recodificar, Desactivar

Nota

- Para emitir audio HD (como Dolby TrueHD o DTS-HD Master Audio) desde un terminal HDMI, configure Resolución como Auto o un ajuste superior a 720p (pág. 33).

Downsampling

Puede seleccionar la frecuencia de submuestreo de la señal de audio digital. Esta función está activa para la salida de señal de audio desde la toma COAXIAL/terminal OPTICAL.

48k* La tasa de muestreo más alta de la salida PCM digital es 48 kHz.

96k La tasa de muestreo más alta de la salida PCM digital es 96 kHz.

192k La tasa de muestreo más alta de la salida PCM digital es 192 kHz.

DRC

Puede activar, desactivar o poner en modo Auto el DRC (Control de gama dinámica) (pág. 41). Cuando se define en Auto, DRC se enciende automáticamente para una fuente con información DRC en formato Dolby TrueHD. DRC hace que los sonidos fuertes como oclusivos suenen más bajo y que las conversaciones sean más audibles. Resulta útil cuando se ven películas de noche.

Desactivar*, Activar, Auto

Salida SACD

Prioridad SACD

Puede seleccionar un contenido reproducido desde datos multicanal o estéreo (2 canales) si se carga un SA-CD híbrido (pág. 4) o los dos.

Multi-ch*, 2-ch

Salida HDMI

Puede seleccionar la salida de la señal de audio desde el terminal HDMI cuando se reproduce un SA-CD.

DSD* Emite una señal DSD en bruto. Al conectar el reproductor a un receptor A/V compatible con DSD, esta puede resultar una opción útil.

PCM Emite una señal PCM descodificada por este reproductor.

Ajuste de altavoz

Configuración

Puede definir la salida de sonido envolvente de 7.1 canales dependiendo del altavoz o amplificador conectado.

1 Pulse ▲/▼ para seleccionar el altavoz que desea configurar y, a continuación pulse **ENTER**.

2 Ajuste las cifras siguientes. En función del altavoz seleccionado algunos elementos no aparecen.

Tamaño Cuando la parte del altavoz de graves del altavoz mide 16 cm o más, seleccione Grande. Si es inferior a 16 cm, seleccione Pequeño.

Grande*, Pequeño

Trim -12 a 0 dB (en pasos de 0,5 dB)

La configuración predeterminada es 0 dB.

Retraso 0,5 a 10 m (en pasos de 0,5 m)

La configuración predeterminada es 3 m.

Desactivar Cuando el altavoz seleccionado no se utiliza, seleccione Sí.

Sí, No*

3 Pulse **RETURN** para volver a la selección del altavoz.

Mezcla descendente 2 Canales

Puede seleccionar 2 canales analógico como método de mezcla descendente desde Estéreo o Lt/Rt.

Estéreo* Cambia la salida del canal a estéreo, con lo que solamente se emite sonido desde los dos altavoces frontales.

Lt/Rt Seleccione este elemento si la unidad está conectada a un descodificador Dolby Pro Logic. El sonido de los altavoces posteriores se mezcla con el sonido estéreo de 2 canales.

Post-procesamiento

Mezcla ascendente

Permite convertir la señal de audio de 2 canales en multicanal. Para realizar esta conversión, seleccione NEO6, y seleccione el modo Cinema o Music.

Desactivar*, NEO6

■ Sistema de Información

Se muestran la versión de software y la dirección MAC (pág. 42).

■ Formatos de salida de audio

| Formato de origen | | HDMI | | | COAXIAL/OPTICAL | | | MIXED 2CH/ Sonido envolvente de 7.1 canales |
|---------------------------|--------------------|---------------------------|--------------------------|---------------------------|-----------------|------------------|---------------|---------------------------------------------------------|
| | | Bitstream | PCM | Recodificar | Bitstream | PCM | Recodificar | |
| PCM 2 canales | | PCM 2 canales | | | PCM 2 canales | | | 2 canales |
| PCM 5.1 canales | | PCM 5.1 canales | | | PCM 2 canales | | | 2 canales/ 5.1 canales |
| PCM 7.1 canales | | PCM 7.1 canales | | | PCM 2 canales | | | 2 canales/ 7.1 canales |
| Dolby Digital | con AS* o SCB** | Dolby Digital | PCM hasta 5.1 canales | Dolby Digital | Dolby Digital | PCM 2 canales | Dolby Digital | 2 canales/ 5.1 canales |
| | | | | | | | | |
| Dolby Digital Plus | con AS* o SCB** | Dolby Digital Plus | PCM hasta 7.1 canales | Dolby Digital Plus | Dolby Digital | PCM 2 canales | Dolby Digital | 2 canales/ 7.1 canales |
| | | | | Dolby Digital | | | | |
| Dolby TrueHD | con AS* o SCB** | Dolby TrueHD | PCM hasta 7.1 canales | Dolby TrueHD | Dolby Digital | PCM 2 canales | Dolby Digital | 2 canales/ 7.1 canales |
| | | | | Dolby Digital | | | | |
| DTS | con AS* o SCB** | DTS | PCM hasta 5.1 canales | DTS | DTS | PCM 2 canales | DTS | 2 canales/ 5.1 canales |
| | | | | | | | | |
| DTS HD High Resolution | con AS* o SCB** | DTS HD High Resolution | PCM hasta 7.1 canales | DTS HD High Resolution | DTS | PCM 2 canales | DTS | 2 canales/ 7.1 canales |
| | | | | DTS | | | | |
| DTS-HD Master Audio | con AS* o SCB** | DTS-HD Master Audio | PCM hasta 7.1 canales | DTS-HD Master Audio | DTS | PCM 2 canales | DTS | 2 canales/ 7.1 canales |
| | | | | DTS | | | | |

* “AS” es audio secundario.

** “SCB” es el sonido clic del botón, el efecto de sonido de los menús emergentes, etc.

Formatos de salida SA-CD

| Ajustes de salida SACD | | HDMI | COAXIAL/OPTICAL | MIXED 2CH/7.1 canales sonido envolvente |
|------------------------|-------------|-----------------------|-----------------|--------------------------------------------|
| Prioridad SACD | Salida HDMI | | | |
| Multi-ch | DSD | DSD hasta 5.1 canales | Sin salida | 2 canales/5.1 canales |
| | PCM | PCM hasta 5.1 canales | Sin salida | 2 canales/5.1 canales |
| 2-ch | DSD | DSD 2 canales | Sin salida | 2 canales/2 canales |
| | PCM | PCM 2 canales | Sin salida | 2 canales/2 canales |

Notas

- Si Coaxial/Optica o HDMI se define en Bitstream, no se produce la salida de audio secundario. (pág. 34)
- Para emitir audio HD (como Dolby TrueHD o DTS-HD Master Audio) desde un terminal HDMI, configure Resolución como Auto o un ajuste superior a 720p (pág. 33).
- Para la reproducción de SA-CD, la configuración de Ajuste del altavoz (pág. 34) solamente tiene efecto si Salida HDMI está ajustada en PCM.

■ Acerca de los formatos de salida de vídeo

Si Sistema de TV se define en NTSC

| | Resolución | Auto | 480i/576i | 480p/576p | 720p | 1080i | 1080p | |
|-----------|-------------------------------|------|-----------|-----------|--------------|---------------|---------------|-------------|
| | | | | | | | 24 Hz | Otros |
| HDMI | Reproducción de BD | Máx. | Máx. | Máx. | 720p 60 Hz | 1080i 60 Hz | 1080p 24 Hz | 1080p 60 Hz |
| | otros | | | | | | 1080p 60 Hz | |
| COMPONENT | Reproducción de DVD comercial | 480i | 480i | 480p | 480p | 480p | 480p | |
| | Reproducción de BD | | | 480i | 480i | 480i | desactivado | 480i |
| | otros | | | 480p | 720p 60 Hz * | 1080i 60 Hz * | 1080i 60 Hz * | |
| VIDEO | Reproducción de BD | 480i | 480i | 480i | 480i | 480i | desactivado | 480i |
| | otros | | | | | | 480i | |

* En función del disco o del contenido, este reproductor permite la salida de señal de vídeo de 480p.

Si Sistema de TV se define en PAL

| | Resolución | Auto | 480i/576i | 480p/576p | 720p | 1080i | 1080p | |
|-----------|-------------------------------|------|-----------|-----------|--------------|---------------|---------------|-------------|
| | | | | | | | 24 Hz | Otros |
| HDMI | Reproducción de BD | Máx. | Máx. | Máx. | 720p 50 Hz | 1080i 50 Hz | 1080p 24 Hz | 1080p 50 Hz |
| | otros | | | | | | 1080p 50 Hz | |
| COMPONENT | Reproducción de DVD comercial | 576i | 576i | 576p | 576p | 576p | 576p | |
| | Reproducción de BD | | | 576i | 576i | 576i | desactivado | 576i |
| | otros | | | 576p | 720p 50 Hz * | 1080i 50 Hz * | 1080i 50 Hz * | |
| VIDEO | Reproducción de BD | 576i | 576i | 576i | 576i | 576i | desactivado | 576i |
| | otros | | | | | | 576i | |

* En función del disco o del contenido, este reproductor permite la salida de señal de vídeo de 576p.

Si Sistema de TV se define en Multi

Si Sistema de TV está configurado como Multi, la salida de la señal de vídeo tiene la misma frecuencia que la fuente. Consulte las tablas anteriores para obtener información sobre la configuración de frecuencia del televisor y la resolución de la señal de vídeo de salida.

Si se muestra una pantalla de menú como, por ejemplo, SETUP la salida de la señal de vídeo tiene la misma frecuencia que el origen.

Notas

- “Máx.” en la tabla significa que la resolución se ha definido en la resolución máxima admitida por el televisor conectado.
- El parámetro HDMI 1080p 24Hz está desactivado cuando la resolución de salida es diferente de 1080p.
- Cuando este reproductor permite la salida de vídeo de 1080p 24 Hz desde HDMI, no se emiten señales desde las tomas COMPONENT y VIDEO.
- Cuando se reproduce un DVD comercial con salida de componente, la resolución máxima es 480p/576p.
- Cuando Sistema de TV se define en NTSC y el origen de vídeo no es 60 Hz, la salida de vídeo se convierte a 60 Hz.
- Cuando Sistema de TV se define en PAL y el origen de vídeo no es 50 Hz, la salida de vídeo se convierte a 50 Hz.

ACTUALIZACIÓN DE SOFTWARE

Algunos de los discos BD recién lanzados no se pueden reproducir a menos que actualice el software del reproductor a la versión más reciente. Le recomendamos la actualización para que el reproductor funcione con el software más actual.

Para comprobar la disponibilidad de una actualización de software, visite

<http://download.yamaha.com/downloads/service/top/?site=europe.yamaha.com&language=en>

Consejo

- La actualización del software se inicia automáticamente tras cargar el disco que contiene el paquete de actualización.

Notas

- No saque el disco/dispositivo de memoria USB, no ponga el reproductor en modo de espera ni desenchufe el cable de alimentación o el cable LAN mientras se lleva a cabo la actualización de software.

■ Actualización del software

1. Prepare la actualización de software.

Si actualiza el software desde Disc/USB Storage:

- ① Guarde el paquete de archivos de actualización en la carpeta correspondiente en el disco/dispositivo de memoria USB. Para más información, consulte el documento de procedimientos adjunto con el paquete de archivos de actualización.
- ② Cargue el disco o conecte el dispositivo de memoria USB.
Al cargar el disco, la actualización de software se inicia automáticamente. Omita el paso 2.

Si actualiza el software desde Network:

Confirme que el reproductor está conectado a la red.

2. Seleccione el método de actualización e inicie la actualización desde el menú SETUP.

- ① Pulse **SETUP** para mostrar la pantalla de menú SETUP.
- ② Seleccione Configuración General → Sistema → Actualizar.

- ③ Seleccione el elemento que contiene el paquete de archivos de actualización desde Disc/USB Storage/Network.

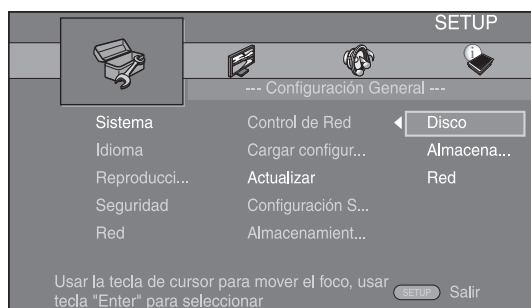

3. El sistema buscará el paquete de archivos de actualización.

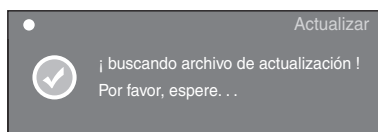

4. Pulse ENTER para iniciar la actualización.

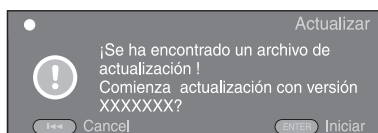

5. La actualización se ha completado. El sistema se reiniciará.





RESOLUCIÓN DE PROBLEMAS

Consulte la tabla inferior cuando el equipo no funcione correctamente. Si el problema que usted tiene no aparece en la lista inferior o las instrucciones no le sirven de ayuda, apague este reproductor, desenchufe el cable de alimentación y póngase en contacto con un centro de servicio o concesionario Yamaha autorizado.

■ Alimentación

| Problema | Causas posibles y soluciones |
|-----------------------------------------------|-------------------------------------------------------------------------------------------------------------------------------------------------------------------------------------------------------------------------------------------------------------------|
| No hay alimentación. | <ul style="list-style-type: none"> - Conecte correctamente el cable de alimentación de CA. - Pulse  en el panel delantero para encender la alimentación. |
| La alimentación del reproductor está apagada. | <ul style="list-style-type: none"> - La alimentación se desconectará automáticamente pasados 10 minutos continuos de inactividad (sin reproducción). |

■ Funcionamiento básico

| Problema | Causas posibles y soluciones |
|-----------------------------------|------------------------------------------------------------------------------------------------------------------------------------------------------------------------------------------------------------------------------------------------------------------------------------------------------------------------------------------------------------------------------------------------------------------------------------------------------------------------------------------------------------------------------------------------------------------------------------------------------------------------------------------------|
| El mando a distancia no funciona. | <ul style="list-style-type: none"> - Utilice el mando a distancia dentro de su alcance operativo. (pág. 5) - Cambie las pilas. (pág. 5) - Compruebe la configuración de ID de la unidad principal y el mando a distancia. (pág. 9) |
| Las teclas no funcionan. | <ul style="list-style-type: none"> - Mantenga pulsado  en el panel delantero durante unos 5 segundos para reiniciar el reproductor. - Para reiniciar completamente el reproductor, desenchufe el cable de alimentación de la toma de CA durante 10 segundos o más, vuelva a enchufarlo y, a continuación, encienda el reproductor. |
| Se ha olvidado la contraseña. | <ul style="list-style-type: none"> - Mantenga pulsado  y  en el panel delantero a la vez si no hay ningún disco insertado y con la reproducción detenida para situar el reproductor en la configuración predeterminada (el ajuste de Seguridad (pág. 31) también se restablece). Una vez que la alimentación se desconecte automáticamente, pulse  para volver a conectarla. |

■ Reproducción de disco

| Problema | Causas posibles y soluciones |
|--------------------------------------------------------------------------------------------------|-------------------------------------------------------------------------------------------------------------------------------------------------------------------------------------------------------------------------------------------------------------------------------------------------------------------------------------------------------------------------------------------------------------------------------------------------------------------------------------------------------------------------------------------------------------------------------------------------------------------------------------------------------|
| El reproductor no puede reproducir un disco. | <ul style="list-style-type: none"> - Extraiga el disco y límpielo. (pág. 4) - Asegúrese de que se ha cargado correctamente el disco (alineado en la bandeja portadiscos y con la cara de la etiqueta hacia arriba). (pág. 4) - Utilice un disco admitido por el reproductor. (pág. 3) - Extraiga el disco y compruebe si es un disco admitido por el reproductor o no. (pág. 3) - Compruebe el código de región. (pág. 3) - Compruebe si el disco está defectuoso probando con otro disco. - Los discos CD-R/RW, DVD+R/RW/R DL y DVD-R/RW/R DL deben estar finalizados. (pág. 3) |
| El vídeo se para. | <ul style="list-style-type: none"> - El reproductor se parará si detecta golpes o vibraciones. |
| El reproductor hace un sonido de chasquido cuando comienza la reproducción o al cargar un disco. | <ul style="list-style-type: none"> - Estos sonidos no son averías sino condiciones normales de funcionamiento del reproductor. |

■ Imagen

| Problema | Causas posibles y soluciones |
|------------------------------------------------------------------------------------------------------------------------------------------------------------------------------------------|------------------------------------------------------------------------------------------------------------------------------------------------------------------------------------------------------------------------------------------------------------------------------------------------------------------------------------------------------------------------------------------------------------------------------------------------------------------------------------------------------------------------------------------------------------------------------------------------------------|
| No hay imagen. | <ul style="list-style-type: none"> – Asegúrese de que los cables están correctamente conectados. (pág. 10) – Asegúrese de que el televisor o receptor de A/V conectado está ajustado a la entrada correcta. (pág. 10) – Conecte el reproductor al televisor con la toma VIDEO (pág. 13) mediante el cable de clavijas de vídeo suministrado y definiendo correctamente la Resolución. (pág. 33) – El sistema de TV está mal ajustado. Mantenga pulsado DIMMER en el mando a distancia para restablecer la configuración predeterminada del sistema de TV. |
| La pantalla se congela y las teclas de operación no responden. | <ul style="list-style-type: none"> – Pulse ■ y, después, reinicie la reproducción. – Desconecte la alimentación y conéctela de nuevo. – Mantenga pulsado ⏻ en el panel delantero durante unos 5 segundos para reiniciar el reproductor. |
| La salida de vídeo no tiene la resolución deseada. | <ul style="list-style-type: none"> – Ajuste la resolución deseada. (pág. 33) |
| El vídeo de ancho horizontal aparece estirado verticalmente, o aparecen bandas negras en las partes superior e inferior de la pantalla. O el vídeo 4:3 aparece estirado horizontalmente. | <ul style="list-style-type: none"> – Cambie la relación de aspecto del televisor. (pág. 32) |
| Aparece ruido cuadrado (mosaicos) en la pantalla. | <ul style="list-style-type: none"> – Se podrían ver bloques en las imágenes en escenas que contengan movimientos rápidos debido a las características de la tecnología de compresión de imagen digital. |
| La pantalla de reproducción se perturbará si se graba vídeo DVD en una videogradora, o se reproduce a través de una videogradora. | <ul style="list-style-type: none"> – Este reproductor cumple con la protección contra copias analógicas. Algunos discos contienen una señal de prohibición de copia. Si intenta reproducir tales discos a través de una videogradora, o grabar a una videogradora y reproducir la señal, la protección contra copia impedirá la reproducción normal. |
| No hay salida de audio o las imágenes no se reproducen adecuadamente. | <ul style="list-style-type: none"> – En algunos discos en los que se ha grabado contenido protegido por derechos de autor es posible que no haya salida de audio o que las imágenes no se reproduzcan adecuadamente. |

■ Sonido

| Problema | Causas posibles y soluciones |
|---------------------------------------------------------------------------------------------------|----------------------------------------------------------------------------------------------------------------------------------------------------------------------------------------------------------------------------------------------------------------------------------------------------------------------------------------------------------------------------------------------------------------------------------------------------------------------|
| No hay sonido o está distorsionado. | <ul style="list-style-type: none"> – Compruebe que el cable de audio está correctamente conectado. (pág. 10) – No hay sonido durante el modo de reproducción fija, cámara lenta, avance rápido y retroceso rápido. (pág. 7) – El audio puede no salir dependiendo del estado de grabación del audio, por ejemplo, cuando se haya grabado como contenido de audio, audio que no sea una señal de audio o audio no estándar. (pág. 3) |
| Los canales de audio izquierdo y derecho están invertidos o el sonido sólo sale por uno de ellos. | <ul style="list-style-type: none"> – Compruebe la conexión de audio. (pág. 10) |
| No hay salida de audio o las imágenes no se reproducen adecuadamente. | <ul style="list-style-type: none"> – En algunos discos en los que se ha grabado contenido protegido por derechos de autor es posible que no haya salida de audio o que las imágenes no se reproduzcan adecuadamente. |
| No se puede escuchar el tipo de audio que se desea y/o el número de canales. | <ul style="list-style-type: none"> – Consulte el ajuste Salida de audio y "Formatos de salida de audio". (pág. 34, 35) |
| No se escucha el sonido de PIP (audio secundario). | <ul style="list-style-type: none"> – Ajuste Coaxial/Optica o HDMI en PCM/Recodificar. (pág. 34) – Para escuchar el audio secundario, pulse 2ND AUDIO. (pág. 6) – Dependiendo del disco, es posible que tenga que activar el audio secundario en el menú principal del disco. (pág. 7) |

■ Red

| Problema | Causas posibles y soluciones |
|---------------------------------------------------------------------------|---------------------------------------------------------------------------------------------------------------------------------------------------------------------------------------------------------------------------------------------------------------------------------------------------------------------------------------------------------------------------------------------------------------------------------------------------------------------------------------------------------------------------------------------------------------------------------------------------------------------------------------------------------------------------------------------------------------------------------------------------------------------------------------------|
| No se puede conectar a Internet. | <ul style="list-style-type: none"> - Conecte correctamente el cable de red. - Encienda el equipo conectado como, por ejemplo, un módem o enrutador de banda ancha. - Conecte correctamente el módem y/o el enrutador de banda ancha. - Configure correctamente el valor o valores de la red. Compruebe "Red". (pág. 32) |
| No se pueden descargar contenidos BD-Live. | <ul style="list-style-type: none"> - Conecte correctamente el cable de red. (pág. 16) - Conecte el dispositivo de memoria USB correctamente. Compruebe que el dispositivo de memoria USB está conectado al puerto USB del reproductor. (pág. 16) - Compruebe si el disco BD admite BD-Live. - Compruebe el ajuste de "Conexión a Internet". (pág. 32) - Conecte el dispositivo de memoria USB formateado en FAT16 o FAT32. - Se recomienda conectar el dispositivo de memoria USB con al menos 2 GB de espacio libre. Si no hay suficiente espacio libre, formatee el dispositivo de memoria USB. (pág. 30) - Consulte el manual del usuario suministrado del disco o póngase en contacto con el fabricante del disco. |
| No se puede detectar el servidor DLNA. | <ul style="list-style-type: none"> - Conecte correctamente el cable de red. - Encienda el equipo conectado como, por ejemplo un enrutador de banda ancha o el servidor. - Asegúrese de que el reproductor y el servidor están conectados al mismo punto de acceso. - Configure correctamente el valor o valores de la red. Compruebe "Red". (pág. 32) - Dependiendo del servidor DLNA, es posible que sea necesario autorizar al reproductor desde el servidor. |
| No se puede reproducir el archivo en el servidor doméstico de red. | <ul style="list-style-type: none"> - Asegúrese de que el archivo se puede reproducir. (pág. 3) - Compruebe la configuración del servidor DLNA. - La calidad de funcionamiento y reproducción podría verse afectada por las condiciones de la red doméstica. |

■ Mensajes en pantalla

- Los mensajes siguientes aparecerán en la pantalla del televisor si el disco que intenta reproducir no es apropiado o la operación no es correcta.

| Mensaje de error | Causas posibles y soluciones |
|---------------------------------------------------------------|----------------------------------------------------------------------------------------------------------------------------------|
| Not Support This File! | - El reproductor no admite el archivo. Consulte "Tipos de discos/archivos que se pueden utilizar con este reproductor" (pág. 3). |
| ¡Código de región erróneo! | - El disco tiene un código de región incompatible. Consulte "Información de gestión de la región" (pág. 3). |
| La red ha fallado. | - El reproductor no se puede conectar a la red. Compruebe la conexión (pág. 16) y los valores de la red (pág. 32). |
| Red está bien, proxy ha fallado. | - El reproductor no se puede conectar al servidor proxy. Consulte "Configuración Proxy" (pág. 32). |
| The Setting is prohibited, please setup again. | - La conexión de BD-Live está prohibida. Consulte "Conexión BD-Live" (pág. 32). |
| ¡No se encuentra un fichero válido para actualización! | - Compruebe si el archivo de actualización está en la carpeta apropiada. |
| ¡La actualización ha fallado por alguna razón! | - La actualización ha fallado. Compruebe si el archivo de actualización está dañado o es ilegible. |

AVCHD

AVCHD es un nuevo formato (estándar) para cámaras de vídeo de alta definición que se puede utilizar para grabar y reproducir imágenes de alta definición (HD).

BD-Live™

BD-Live es un estándar de BD que utiliza una conexión de red y permite al reproductor conectarse a la red para descargar vídeos promocionales y otros datos.

BDMV

BDMV (Blu-ray Disc Movie, BD-MV=Películas en disco Blu-ray BD-MV) se refiere a uno de los formatos de aplicación utilizados para BD-ROM que constituye una de las especificaciones de los discos Blu-ray.

BDMV es un formato de grabación equivalente al Vídeo DVD de la especificación DVD.

Blu-ray 3D™

Blu-ray 3D le permite ver imágenes 3D de alta definición completa.

BONUSVIEW

Los discos compatibles con BONUSVIEW le permiten disfrutar simultáneamente de subcanal de vídeo para dos pantallas, subcanal de audio y subtítulos. Aparece una pequeña pantalla dentro de la pantalla principal durante la reproducción (Imagen en imagen).

Buzón (LB 4:3)

Un tamaño de pantalla con barras negras en las partes superior e inferior de la imagen para permitir la visualización de material en pantalla ancha (16:9) en un televisor 4:3 conectado.

Color Space

El Color Space es una gama de colores que se puede representar. RGB es un espacio de color basado en el modelo de color RGB (rojo, verde y azul) y se utiliza normalmente para monitores de PC. YCbCr es un espacio de color basado en una señal de luminancia (Y) y dos señales de diferencia de color (Cb y Cr).

Deep Color

Deep Color se refiere al uso de diversas profundidades de color en pantallas, a partir de las profundidades de 24 bits de versiones anteriores de la especificación HDMI. Esta profundidad de bits adicional permite que las pantallas HDTV y otros tipos de pantallas pasen de millones a miles de millones de colores y eliminan la aparición de bandas de color en pantallas permitiendo unas transiciones tonales suaves y una gradación ligera entre colores. La mayor relación de contraste permite representar muchos más tonos de gris entre blanco y negro. Además Deep Color aumenta el número de colores disponibles dentro de los límites definidos por el espacio de color RGB o YCbCr.

Dirección MAC

La dirección MAC es un valor único asignado a un dispositivo de red para fines identificativos.

DivX®

DivX® es una tecnología multimedia popular creada por DivX, Inc. Los archivos multimedia DivX® contienen vídeo muy comprimido con una alta calidad visual que mantiene un tamaño de archivo relativamente pequeño. Los archivos DivX® también pueden incluir características multimedia avanzadas como menús, subtítulos y pistas de audio alternativas. Muchos archivos multimedia DivX® están disponibles para descarga en línea y puede crear sus propios archivos utilizando su propio contenido y herramientas fáciles de utilizar de DivX.com.

Dolby Digital

Un sistema de sonido desarrollado por Dolby Laboratories Inc. que da un ambiente de sala de cine a la salida de audio cuando el producto está conectado con un amplificador o procesador Dolby Digital.

Dolby Digital Plus

Un sistema de sonido desarrollado como una extensión de Dolby Digital. Esta tecnología de codificación de audio soporta sonido envolvente de 7.1 multicanales.

Dolby TrueHD

Dolby TrueHD es una tecnología de codificación sin pérdidas que soporta hasta 8 canales de sonido envolvente multicanal para los discos ópticos de próxima generación. El sonido reproducido conserva fielmente, bit a bit, la fuente original.

DRC (Control de gama dinámica)

DRC le permite ajustar la gama entre los sonidos más alto y más bajo (gama dinámica) para reproducir a un volumen intermedio. Útilcelo cuando sea difícil escuchar los diálogos o durante las horas en que la reproducción pueda molestar a los vecinos.

DSD (Direct Stream Digital)

La tecnología DSD guarda señales de vídeo en soportes de almacenamiento digitales, como Super Audio CD. Mediante DSD, las señales se guardan como valores de un solo bit en frecuencias de muestreo altas, de 2,8224 MHz, mientras que el modelado del ruido y el sobremuestreo se utilizan para reducir la distorsión, un fenómeno habitual en situaciones de alta cuantificación de señales de audio. Debido a la elevada frecuencia de muestreo, es posible obtener una calidad de audio superior a la que ofrece el formato PCM utilizado para CD de audio normales.

DTS

Un sistema de sonido digital desarrollado por DTS, Inc. para su uso en salas de cine.

DTS-HD High Resolution Audio

DTS-HD High Resolution Audio es una nueva tecnología desarrollada para el formato de disco óptico de alta definición de próxima generación.

DTS-HD Master Audio

DTS-HD Master Audio es una tecnología de compresión de audio sin pérdidas desarrollada para el formato de disco óptico de alta definición de próxima generación.

DTS-HD Master Audio | Essential

DTS-HD Master Audio | Essential es una tecnología de compresión de audio sin pérdidas desarrollada para el formato de disco óptico de alta definición de próxima generación.

HDMI

HDMI (High-Definition Multimedia Interface, Interfaz Multimedia de Alta Definición) es una interfaz que soporta vídeo y audio en una sola conexión digital. La conexión HDMI lleva señales de vídeo, lo mismo estándar que de alta definición, y señales de audio en multicanal a componentes A/V, por ejemplo, televisores equipados con HDMI en forma digital y sin degradación.

Sonido PCM lineal

PCM lineal es un formato de grabación de señales utilizado para CD de audio y en algunos discos DVD y Blu-ray. El sonido de CD de audio se graba a 44,1 kHz con 16 bits. (El sonido se graba entre 48 kHz con 16 bits y 96 kHz con 24 bits en discos DVD y entre 48 kHz con 16 bits y 192 kHz con 24 bits en discos BD.)

Sincronismo de labios

Sincronismo de labios, una abreviatura de “lip synchronization”, o sincronización de labios, es un término que hace referencia tanto a un problema habitual como a la posibilidad de mantener sincronizadas las señales de audio y vídeo durante la posproducción y la transmisión. La latencia de audio y vídeo requiere complejos ajustes por parte del usuario, pero la versión 1.3 de HDMI incorpora una función de sincronización automática de audio y vídeo que permite a los dispositivos sincronizarse de forma automática y precisa y sin la intervención del usuario.

Panorámico (PS 4:3)

Un tamaño de pantalla que recorta los costados de la imagen para permitir la visualización de material de pantalla ancha (16:9) en un televisor 4:3 conectado.

Subtítulos

Son las líneas de texto que aparecen en la parte inferior de la pantalla y que traducen o transcriben el diálogo. Están grabadas en muchos discos de vídeo DVD y BD.

Subtítulos

La audiodescripción es un tipo de subtítulos, la diferencia entre los subtítulos y la audiodescripción es que los primeros están diseñados para personas sin problemas auditivos, mientras que los segundos lo están para personas que no oyen. Los subtítulos no suelen mostrar todo el audio. La audiodescripción muestra efectos de sonido (por ejemplo, un “suena el teléfono” y “ruido de pasos”), mientras que los subtítulos no lo hacen. Antes de seleccionar este ajuste, asegúrese de que el disco contiene información de audiodescripción.

Menú principal

En un Vídeo BD/Vídeo DVD es el menú para seleccionar elementos tales como el capítulo que se va a reproducir y el idioma de los subtítulos. En algunos vídeos DVD, al menú principal también se le denomina “Menú de títulos”.

x.v.Color

x.v.Color reproduce una gama de colores más amplia que antes, mostrando casi todos los colores que puede

ESPECIFICACIONES

Generalidades

Alimentación

| | |
|-----------------------------------------------|--------------------------|
| [Modelos de EE. UU. y Canadá]..... | 110-240 V CA, 60 Hz |
| [Modelos para América Central y del Sur]..... | 110 – 240 V CA, 50/60 Hz |
| [Modelos para Europa y Rusia] | CA 230 V, 50 Hz |
| [Modelo para Australia] | 110-240 V CA, 50 Hz |
| [Modelo para Asia] | CA 220 – 240 V, 50/60 Hz |
| [Modelo para Taiwán]..... | CA 110 – 120 V, 50/60 Hz |
| [Modelo para Corea] | CA 220 V, 60 Hz |
| Consumo de energía (normal) | 25 W |
| Consumo (en espera) | 0,5 W o menos |
| Dimensiones (Ancho x Alto x Largo) | 435 x 96 x 316 mm |
| Peso | 4,05 kg |

Rendimiento de audio

| | |
|------------------------------------------------------------|-----------------------------------|
| Nivel de salida de audio (1 kHz, 0 dB, BD/DVD/CD-DA) | 2 ± 0,3 V |
| Relación señal/ruido (BD/DVD/CD-DA) | 115 dB o más |
| Rango dinámico | |
| BD/DVD | 105 dB o más |
| CD-DA | 100 dB o más |
| Distorsión armónica (1 kHz) | |
| BD/DVD | 0,0028% o menos |
| CD-DA | 0,003 % o menos |
| Respuesta de frecuencia | |
| BD/DVD | 2 Hz a 22 kHz (muestreo a 48 kHz) |
| | 2 Hz a 44 kHz (muestreo a 96 kHz) |
| CD-DA | 2 Hz a 20 kHz |

Entrada/salida

| | |
|---------------------------------|--------------------------------------------------|
| Salida HDMI | Conector tipo A x 1 |
| | 480i/576i/480p/576p/720p/1080i/1080p/1080p@24Hz, |
| | Soporte Deep Color, x.v. Color |
| Salida de vídeo componente..... | Y: 1 Vp-p (75 ohmios) |
| | Pb, Pr: 0,7 Vp-p (75 ohmios) |
| Salida de vídeo | 1 Vp-p (75 ohmios) |
| Salida digital..... | Óptica x 1, Coaxial x 1 |
| Salida de audio analógica..... | 7.1 canales x 1 |
| | Mixed 2 canales x 1 |
| Conectores USB | Tipo A x 2 |
| Otros equipos | Remote IN/OUT x 1 |
| | RS-232C x 1 (instalación personalizada), |
| | Ethernet x 1 |

Las especificaciones están sujetas a cambio sin previo aviso.

■ Propiedad intelectual

- El material audio-visual puede consistir de productos con propiedad intelectual que no se deben grabar sin la autorización del poseedor de dicha propiedad intelectual. Remítase a las leyes aplicables en su país.
- Este producto contiene tecnología de protección de copia que está protegida por patentes de los EE. UU. y otros derechos de propiedad intelectual de Rovi Corporation. Se prohíbe la ingeniería inversa o el desarmado de la unidad.
- Fabricado bajo licencia de Dolby Laboratories. Dolby y el símbolo de la doble D son marcas comerciales de Dolby Laboratories.
- Fabricado con licencia bajo las patentes de EE.UU. número: 5,451,942; 5,956,674; 5,974,380; 5,978,762; 6,226,616; 6,487,535; 7,212,872; 7,333,929; 7,392,195; 7,272,567 y otras patentes de los EE.UU. e internacionales emitidas o pendientes. DTS y el símbolo son marcas registradas y los logotipos DTS-HD, DTS-HD Master Audio y DTS son marcas comerciales de DTS, Inc.. El producto comprende también el software. © DTS, Inc. Todos los derechos reservados.
- “Blu-ray Disc™”, “Blu-ray™”, “Blu-ray 3D™”, “BD-Live™”, “BONUSVIEW™” y los logotipos son marcas comerciales de Blu-ray Disc Association.
- **DVD** es una marca comercial de DVD Format/Logo Licensing Corporation.
- HDMI, el logotipo HDMI y High-Definition Multimedia Interface son marcas comerciales o marcas registradas de HDMI Licensing LLC.
- “x.v.Color” y el logotipo “x.v.Color” son marcas comerciales.
- “AVCHD” y el logotipo “AVCHD” son marcas comerciales de Panasonic Corporation y Sony Corporation.
- Java y todas las marcas comerciales y logotipos basados en Java son marcas comerciales o marcas registradas de Sun Microsystems, Inc. en los Estados Unidos y/o otros países.
- Este producto se otorga con licencia bajo la licencia de cartera de patentes AVC y la licencia de cartera de patentes VC-1 para su uso personal y no comercial por parte de un consumidor para (i) codificar vídeo que cumpla con las normas AVC y VC-1 (“AVC/VC-1 Video”) y/o (ii) descodificar vídeo AVC/VC-1 codificado por un consumidor dedicado a una actividad personal y no comercial y/o que se obtuvo de un proveedor de vídeo con licencia para proporcionar vídeo AVC/VC-1. No se otorga o se da por supuesta licencia alguna para cualquier otro uso. Se puede obtener información adicional de MPEG LA, LLC.
Consulte <http://www.mpegla.com>.
- Windows Media Player es una marca comercial o una marca comercial registrada de Microsoft Corporation en Estados Unidos y/o en otros países.
- DLNA y DLNA CERTIFIED son marcas comerciales y/o marcas de servicio de Digital Living Network Alliance.
- YouTube y el logotipo YouTube son marcas comerciales de Google, Inc.

- “DivX®, DivX Certified®, DivX Plus™ HD y los logotipos asociados son marcas comerciales registradas de DivX, Inc. y se utilizan con licencia.”
- “DivX Certified® para reproducir vídeo DivX® y DivX Plus™ HD (H.264/MKV) hasta 1080p HD y contenido de calidad.”

ABOUT DIVX VIDEO: DivX® es un formato de vídeo digital creado por DivX, Inc. Este equipo es un dispositivo DivX Certified® oficial que reproduce vídeo DivX. Visite divx.com para obtener más información y conseguir herramientas de software para convertir sus archivos a vídeo DivX.

ABOUT DIVX VIDEO-ON-DEMAND: este dispositivo DivX Certified® debe registrarse para poder reproducir películas DivX Video-on-Demand (VOD) compradas. Para obtener el código de registro, busque el apartado DivX VOD en el menú de configuración del dispositivo. Visite el sitio vod.divx.com para obtener más información sobre el proceso de registro.

LET OP: LEES HET VOLGENDE VOOR U DIT TOESTEL IN GEBRUIK NEEMT.

- 1 Om er zeker van te kunnen zijn dat u de optimale prestaties uit uw toestel haalt, dient u deze handleiding zorgvuldig door te lezen. Bewaar de handleiding op een veilige plek zodat u er later nog eens iets in kunt opzoeken.
- 2 Installeer dit toestel op een goed geventileerde, koele, droge en schone plek – uit de buurt van direct zonlicht, warmtebronnen, trillingen, stof, vocht, en/of kou. Zorg, ten behoeve van voldoende ventilatie, minimaal voor de volgende vrije ruimte.
Boven: 10 cm
Achter: 10 cm
Zijkanten: 10 cm
- 3 Plaats dit toestel uit de buurt van andere elektrische apparatuur, motoren of transformatoren om storend gebrom te voorkomen.
- 4 Stel dit toestel niet bloot aan plotselinge temperatuurswisselingen van koud naar warm en plaats het toestel niet in een omgeving met een hoge vochtigheidsgraad (bijv. in een ruimte met een luchtbevochtiger) om te voorkomen dat zich binnenin het toestel condens vormt, wat zou kunnen leiden tot elektrische schokken, brand, schade aan dit toestel en/of persoonlijk letsel.
- 5 Vermijd plekken waar andere voorwerpen op het toestel kunnen vallen, of waar het toestel blootstaat aan druppelende of spattende vloeistoffen. Plaats de volgende dingen niet bovenop dit toestel:
 - Andere componenten, daar deze schade kunnen veroorzaken en/of de afwerking van dit toestel kunnen doen verkleuren.
 - Brandende voorwerpen (bijv. kaarsen), daar deze brand, schade aan dit toestel en/of persoonlijk letsel kunnen veroorzaken.
 - Voorwerpen met vloeistoffen, daar deze elektrische schokken voor de gebruiker en/of schade aan dit toestel kunnen veroorzaken wanneer de vloeistof daaruit in het toestel terecht komt.
- 6 Dek het toestel niet af met een krant, tafellaken, gordijn enz. zodat de koeling niet belemmerd wordt. Als de temperatuur binnenin het toestel te hoog wordt, kan dit leiden tot brand, schade aan het toestel en/of persoonlijk letsel.
- 7 Steek de stekker van dit toestel pas in het stopcontact als alle aansluitingen gemaakt zijn.
- 8 Gebruik het toestel niet wanneer het ondersteboven is geplaatst. Het kan hierdoor oververhit raken, wat kan leiden tot schade.
- 9 Gebruik geen overdreven kracht op de schakelaars, knoppen en/of snoeren.
- 10 Wanneer u de stekker uit het stopcontact haalt, moet u aan de stekker zelf trekken, niet aan het snoer.
- 11 Maak dit toestel niet schoon met chemische oplosmiddelen; dit kan de afwerking beschadigen. Gebruik alleen een schone, droge doek.
- 12 Gebruik alleen het op dit toestel aangegeven voltage. Gebruik van dit toestel bij een hoger voltage dan aangegeven is gevaarlijk en kan leiden tot brand, schade aan het toestel en/of persoonlijk letsel. Yamaha aanvaardt geen aansprakelijkheid voor enige schade veroorzaakt door gebruik van dit toestel met een ander voltage dan aangegeven staat.
- 13 Om schade door blikseminslag te voorkomen, dient u de stekker uit het stopcontact te halen wanneer het onweert.
- 14 Probeer niet zelf wijzigingen in dit toestel aan te brengen of het te repareren. Neem contact op met erkend Yamaha servicepersoneel wanneer u vermoedt dat het toestel reparatie behoeft. Probeer in geen geval de behuizing open te maken.
- 15 Wanneer u dit toestel voor langere tijd niet zult gebruiken (bijv. vakantie), dient u de stekker uit het stopcontact te halen.
- 16 Lees het hoofdstuk "VERHELPEN VAN STORINGEN" over veel voorkomende vergissingen bij de bediening voor u de conclusie trekt dat het toestel een storing of defect vertoont.
- 17 Voor u dit toestel verplaatst, dient u op  te drukken om dit toestel uit (standby) te schakelen en de stekker uit het stopcontact te halen.
- 18 Er zal zich condens vormen wanneer de omgevingstemperatuur plotseling verandert. Haal de stekker uit het stopcontact en laat het toestel met rust.
- 19 Wanneer het toestel langere tijd achter elkaar gebruikt wordt, kan het warm worden. Schakel de stroom uit en laat het toestel afkoelen.
- 20 Installeer dit toestel in de buurt van een stopcontact op een plek waar u de stekker gemakkelijk kunt bereiken.
- 21 De batterijen mogen niet worden blootgesteld aan hitte, zoals door direct zonlicht, vuur of iets dergelijks.

De stroomvoorziening van dit toestel is niet afgesloten zolang de stekker in het stopcontact zit, ook al is het toestel zelf uitgeschakeld met . Dit is de zogenaamde standby-stand. In deze toestand is het toestel ontworpen een zeer kleine hoeveelheid stroom te verbruiken.

WAARSCHUWING

OM DE RISICO'S VOOR BRAND OF ELEKTRISCHE SCHOKKEN TE VERMINDEREN, MAG U DIT TOESTEL IN GEEN GEVAL BLOOTSTELLEN AAN VOCHT OF REGEN.

De lasercomponent in dit product is in staat stralen te produceren die de limiet voor Klasse 1 overstijgen.

LASER specificatie:

| | |
|------------------------|------------------------------------------------|
| Klasse 1 LASER product | |
| Golflengte: | 790 nm (CD's)/655 nm (DVD's)/ 405 nm (BD's) |
| Laservermogen: | max. 1 mW |

VEILIGHEIDSGEGEVINGEN BETREFFENDE DE LASER

Dit apparaat is voorzien van een laser. Om oogletsel te voorkomen, mag u het verwijderen van de afdekking en het uitvoeren van reparaties aan deze inrichting uitsluitend door een bevoegde servicemonteur laten uitvoeren.

GEVAAR

Zichtbare laserstraling indien geopend. Voorkom rechtstreekse blootstelling van de ogen aan de laserstraal. Als dit toestel is aangesloten op een stopcontact, houdt u uw ogen niet dicht bij de opening van de disclade en andere openingen om naar binnen te kijken.

INHOUDSOPGAVE

1

1. INLEIDING

| | |
|---------------------------------------------------------------|----------|
| WAT KUNT U DOEN MET DEZE SPELER..... | 2 |
| BIJGELEVERDE ONDERDELEN | 2 |
| OVER DISCS EN BESTANDEN..... | 3 |
| Disc-/bestandstypes die u met deze speler kunt gebruiken..... | 3 |
| Een disc laden..... | 4 |
| Voorzorgsmaatregelen voor discs | 4 |
| BEDIENING EN FUNCTIES | 5 |
| Voorpaneel..... | 5 |
| Afstandsbediening | 6 |

2. AANSLUITINGEN

| | |
|--------------------------------------------------------------|-----------|
| INLEIDING TOT DE AANSLUITINGEN | 10 |
| Achterpaneel..... | 10 |
| HDMI AANSLUITINGEN..... | 12 |
| Gebruik van de HDMI-aansluiting | 12 |
| Verbinding voor het afspelen van Blu-ray 3D-schijven..... | 12 |
| VIDEOAANSLUITINGEN..... | 13 |
| Gebruik van de component-/videoaansluiting..... | 13 |
| AUDIOAANSLUITINGEN | 14 |
| Gebruik van de digitale audioaansluiting | 14 |
| Gebruik van de audioaansluitingen | 15 |
| NETWERK- EN USB-AANSLUITING..... | 16 |
| Gebruik van de NETWORK-aansluiting en de USB-poort..... | 16 |
| OVERIGE AANSLUITINGEN | 17 |
| Gebruik van de REMOTE CONTROL-aansluitingen | 17 |
| Aansluiten van het netsnoer..... | 17 |

3. AF SPELEN

| | |
|----------------------------------------------------------------------------------|-----------|
| INITIËLE WIZARD/SNELINSTELLING | 18 |
| Instellingen doorvoeren met Initiële Wizard/ Snelinstelling..... | 18 |
| MENU HOME/MEDIA | 19 |
| Foto/Muziek/Video afspelen | 19 |
| Netwerkinhoud gebruiken | 21 |
| NETWERKSERVICES GEBRUIKEN | 22 |
| VIDEO'S VAN YouTube™ AF SPELEN | 22 |
| GEAVANCEERD AF SPELEN | 23 |
| Schermmenu | 23 |
| Statusmenu..... | 24 |
| Gebruiken Bookmark | 25 |
| Programma afspelen | 25 |
| De zoekfunctie gebruiken..... | 25 |
| Genieten van BONUSVIEW™ en BD-Live™ | 26 |
| De beeld-in-beeldfunctie gebruiken (weergave van secundaire audio/video)..... | 26 |
| BD-Live™ gebruiken | 26 |

4. INSTELLINGEN

| | |
|--------------------------------------------------|-----------|
| SETUP-MENU | 27 |
| Voorbeeld van de werking van het SETUP-menu..... | 29 |
| Instellingen Algemeen..... | 30 |
| Display Setting | 32 |
| Audio Setting..... | 34 |
| System Information | 34 |
| Over de audio-uitgangsformaten | 35 |

| | |
|-------------------------------------|-----------|
| Over de video-uitgangsformaten..... | 36 |
| SOFTWARE-UPGRADE..... | 37 |
| De software upgraden | 37 |

5. AANVULLENDE INFORMATIE

| | |
|-------------------------------------|-----------|
| VERHELPEN VAN STORINGEN..... | 38 |
| Stroom..... | 38 |
| Basisbediening | 38 |
| Afspelen van discs | 38 |
| Beeld | 39 |
| Geluid..... | 39 |
| Netwerk..... | 40 |
| Meldingen op het scherm..... | 40 |
| WOORDENLIJST..... | 41 |
| SPECIFICATIES | 42 |
| Algemeen | 42 |
| Audioprestaties..... | 42 |
| Ingangen/uitgangen..... | 42 |
| Auteursrechten | 43 |

(aan het einde van deze handleiding)

| | |
|----------------------------------|---|
| Information about software | i |
|----------------------------------|---|

2

3

4

5

■ Over deze handleiding

- Deze handleiding beschrijft hoe u de speler kunt bedienen met een afstandsbediening, behalve wanneer deze niet beschikbaar is. Sommige van de handelingen kunnen eveneens worden uitgevoerd met de knoppen op het voorpaneel.
- Opmerkingen bevatten belangrijke informatie over de veiligheid en bediening. Tip(s) bevatten aanwijzingen voor de bediening.
- Deze handleiding wordt voorafgaand aan de productie gedrukt. Ontwerp en specificaties zijn onderhevig aan wijzigingen ten gevolge van verbeteringen enz. In geval van verschillen tussen de handleiding en het product, heeft het product prioriteit.

Pictogrammen gebruikt in deze handleiding

Pictogrammen worden gebruikt om te verwijzen naar beschikbare knoppen/functies voor een bepaalde indeling.

| | |
|--------------|----------------------------------------|
| BD | : BD-Video |
| DVD | : DVD-Video, DVD-VR, DVD+VR, DVD-Audio |
| CD | : Audio-cd, Super Audio CD |
| VIDEO | : AVCHD, WMV, DivX |
| MUSIC | : MP3, WMA, WAV |
| PHOTO | : JPEG |

Nederlands

WAT KUNT U DOEN MET DEZE SPELER

Eenvoudige instelling van taal, resolutie, beeldverhouding → Blz. 18

U kunt taal- en tv-instellingen doorvoeren.

In de handel verkrijgbare Blu-ray™/DVD/CD/SA-CD/DVD-Audio-discs afspelen* → Blz. 23

Naast Blu-ray Discs™ (BD schijven) kunt u met deze spelerook verschillende andere types schijven afspelen.

BONUSVIEW™, BD-Live™ enz. afspelen* → Blz. 26

U kunt genieten van extra beeldmateriaal op de recentste BD-discs.

Video, Muziek, Foto op een disc afspelen* → Blz. 19

Met deze speler kunt u discs afspelen die u hebt opgenomen.

Video, Muziek, Foto op een disc/USB-geheugen afspelen* → Blz. 19

Met deze speler kunt u bestanden opgenomen op discs/USB-geheugens afspelen.

Video, Muziek, Foto op een thuisnetwerkserver afspelen* ** → Blz. 21

Pc-inhoud kan worden afgespeeld met een tv- of AV-ontvanger door deze speler aan te sluiten op een netwerkserver.

Bediening van een tv, AV-ontvanger enz. met de afstandsbediening → Blz. 30

Door apparaten via een HDMI-kabel aan te sluiten, kunt u deze bedienen met één afstandsbediening via de functie HDMI Control.

Inhoud met streaming playback op de netwerkservices afspelen** → Blz. 22

U kunt met deze speler onmiddellijk via het internet van video's genieten.

* Meer informatie over af speelbare discs en -indelingen vindt u op pagina 3.

** Voor deze functie moeten netwerkinstellingen worden doorgevoerd.

BIJGELEVERDE ONDERDELEN

Controleer of de volgende accessoires zijn bijgeleverd.

Afstandsbediening



Batterijen (x2)
(AAA, R03, UM-4)

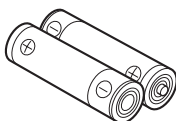

Audiokabel

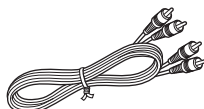

Videokabel

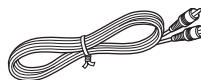



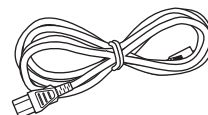











Netsnoer











■ Disc-/bestandstypes die u met deze speler kunt gebruiken

- 12 cm- en 8 cm-discs kunnen met deze speler worden afgespeeld. Gebruik geen 8 naar 12 cm-adapter.
- Gebruik discs waarvan de compatibiliteit herkenbaar is aan het officiële logo op de disc. Wij garanderen niet dat discs die niet aan deze normen voldoen door deze speler kunnen worden afgespeeld. Bovendien kunnen wij voor dergelijke discs een goede beeld- en geluidskwaliteit niet garanderen.

| Disctype | Opnameformaat | Gegevensindeling |
|---------------------------|---------------------------------------------|-------------------------------|
| BD-ROM/BD-R/ BD-RE | BD-Video | -- |
| DVD-ROM | DVD-Video/DVD-Audio | -- |
| DVD-R/DVD-R DL/ DVD-RW | DVD-Video/DVD-VR/AVCHD/ Gegevensdisc | DivX/WMV/MP3/ WAV/WMA/JPEG |
| DVD+R/DVD+R DL/DVD+RW | DVD-Video/ DVD+VR/AVCHD/ Gegevensdisc | DivX/WMV/MP3/ WAV/WMA/JPEG |
| CD-ROM | CDDA/HDCD | -- |
| CD-R/CD-RW | CDDA/ Gegevensdisc | DivX/WMV/MP3/ WAV/WMA/JPEG |
| SA-CD | SA-CD | -- |
| USB | -- | DivX/WMV/MP3/ WAV/WMA/JPEG |
| Netwerk | -- | WMV/MP3/WMA/ WAV/JPEG |

| Regiobeheerinformatie | | |
|---------------------------|----------------------------------------------------------------------------------------------------------------|----------------------------------------------------------------------------------------------------------------------------------------------------------------------------------------------------------|
| Bestemming | BD-Video | DVD-Video |
| Korea | Regiocode "A" of "ALL"  | Regionnummer "3" of "ALL"   |
| Centraal- en Zuid-Amerika | Regiocode "A" of "ALL"  | Regionnummer "4" of "ALL"   |
| Europa | Regiocode "B" of "ALL"  | Regionnummer "2" of "ALL"   |
| Australië | Regiocode "B" of "ALLEN"  | Regionnummer "4" of "ALLEN"   |
| Rusland | Regiocode "C" of "ALL"  | Regionnummer "5" of "ALL"   |

| Regiobeheerinformatie | | |
|-----------------------|-----------------------------------------------------------------------------------------------------------------|--------------------------------------------------------------------------------------------------------------------------------------------------------------------------------------------------------|
| Bestemming | BD-Video | DVD-Video |
| V.S. en Canada | Regiocode "A" of "ALLEN"  | Regionnummer "1" of "ALLEN"   |
| Azië | Regiocode "A" of "ALL"  | Regionnummer "3" of "ALL"   |
| Taiwan | Regiocode "A" of "ALL"  | Regionnummer "3" of "ALL"   |

- BD/DVD-videospelers hebben een regiocode die aangeeft in welke regio's de disc kan worden afgespeeld.
- De voorgeschreven bediening en de beschikbare functies van BD/DVD-video's kunnen verschillen van de uitleg in deze gebruiksaanwijzing en het kan voorkomen dat bepaalde bedieningshandelingen niet toegestaan zijn in verband met de fabrieksinstellingen van de disc.
- Als tijdens het afspelen van een disc een menuscherm of bedieningsinstructies worden getoond, dient u de aangegeven bedieningsprocedure te volgen.

Opmerkingen

- Afhankelijk van de disc is het mogelijk dat sommige discs in de tabellen links hiernaast niet kunnen worden afgespeeld.
- Finaliseer alle opnamemedia die met deze speler worden afgespeeld.
- "Finaliseren" verwijst naar het proces waarbij een opgenomen disc in een recorder zodanig wordt bewerkt dat de disc in andere spelers/recorders en ook in deze speler kan worden afgespeeld. In deze speler kunnen alleen gefinaliseerde discs worden afgespeeld. (Deze speler kan niet zelf discs finaliseren.)
- Het afspelen van alle bestanden op een disc, USB-geheugen of netwerk wordt niet gegarandeerd.

- Een bestand dat door auteursrechten is beschermd, kan niet worden afgespeeld vanaf een USB-geheugen of een netwerk.

Vereisten voor MP3/WMA/WAV-audiobestanden

- Bemonsteringsfrequentie: tussen 32 – 48 kHz (MP3/WMA), LPCM 44,1 kHz/16 bit/stereo (WAV)
- Bitrate: tussen 8 – 320 kbps (MP3), 32 – 192 kbps (WMA)

Vereisten voor WMV-bestanden

- WMV9, maximale resolutie van 1.920 × 1.080.

Over Super Audio CD (SA-CD)

- Audio-indeling gebaseerd op de huidige CD-normen. Bevat meer informatie waardoor het geluid van een betere kwaliteit is. Er zijn drie types discs: discs met een enkele laag, discs met een dubbele laag en hybride discs. De hybride disc kan worden afgespeeld op bestaande CD-spelers evenals op Super Audio CD-spelers, aangezien deze zowel standaardaudio-CD- en Super Audio CD-informatie bevat.

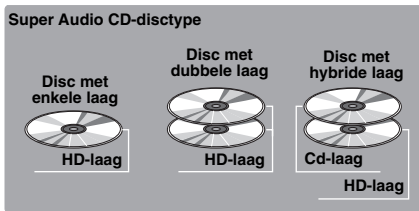

Tip

- Deze speler ondersteunt overdracht van DSD-gegevens via HDMI met behulp van een compatibele AV-ontvanger.

Opmerking

- Dit toestel geeft de tekstgegevens die opgenomen zijn op de disc niet weer op het uitleesvenster op het voorpaneel.

■ Een disc laden

- Plaats de disc met het label naar boven.
- Bij discs die aan beide zijden kunnen worden afgespeeld, legt u de zijde die u wilt afspelen omlaag.

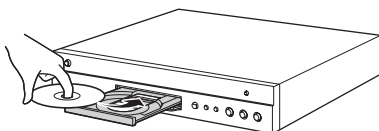

Opmerkingen

- Afhankelijk van de disc en de instellingen van de speler is het mogelijk dat het afspelen automatisch begint.
- Bij sommige discs wordt eerst het menu weergegeven.
- De tijd voor het laden van de disc varieert afhankelijk van de disc.

■ Voorzorgsmaatregelen voor discs

Vermijd krassen en stof

- BD-, DVD- en CD-discs zijn gevoelig voor stof, vingerafdrukken en vooral krassen. Een disc met krassen kan onbruikbaar zijn voor afspelen. Wees voorzichtig met discs en bewaar ze op een veilige plaats.

Juiste opslag van discs

| | |
|-------------------------------------------------------------------------------------------------------------------|--|
| Plaats de disc in het midden van het doosje en berg het doosje en de disc verticaal op. | |
| Bewaar discs niet op plaatsen in direct zonlicht, vlakbij verwarmingsapparatuur of in een zeer vochtige omgeving. | |
| Laat discs niet vallen en stel ze niet aan sterke trillingen of schokken bloot. | |
| Plaats discs niet in een omgeving met veel stof of waar snel schimmelvorming kan optreden. | |

Vorzorgsmaatregelen voor het hanteren van discs



- Als het oppervlak vuil is geworden, kunt u dit voorzichtig met een zachte, vochtige (alleen water) doek afnemen. Veeg daarmee vanuit het midden naar de rand toe.
- Gebruik geen sprays die bedoeld zijn voor grammofoonplaten, wasbenzine, white spirit, anti-statische vloeistoffen of andere oplosmiddelen.
- Raak het oppervlak niet met uw vingers aan.
- Plak geen papier of stickers op de disc.
- Als de afspelmantel van de disc vuil of krassen bevat, kan de speler aannemen dat de disc niet geschikt is en de disc openen of zal de speler niet in staat zijn om de disc op de juiste wijze af te spelen. Verwijder eventueel vuil met een zachte doek van de afspelmantel van de disc.

Schoonmaken van de pick-ups

- Gebruik nooit in de handel verkrijgbare reinigingsdiscs. Bij gebruik van deze discs kan de lens worden beschadigd.
- Neem contact op met het dichtstbijzijnde servicecentrum goedgekeurd door Yamaha om de lens te laten schoonmaken.

■ Voorpaneel

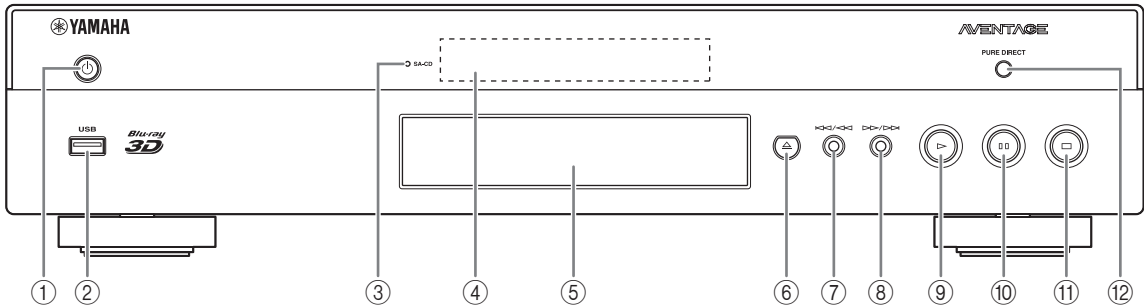

- ① **(Aan/Stand-by)**
- ② **USB-poort (Blz. 16)**
- ③ **SA-CD-aanduiding:** Licht op wanneer een SA-CD wordt geladen en de SA-CD-laag (Blz. 4) geselecteerd is.
- ④ **Display voorpaneel**
- ⑤ **Disclade (Blz. 4)**
- ⑥ **▲ (Uitwerpen):** De disclade openen/sluiten.
- ⑦ **◀◀/▶▶ (Achterwaarts zoeken/Achterwaarts overslaan):** Druk op deze knop om achterwaarts over te slaan en houd deze ingedrukt om achterwaarts te zoeken.
- ⑧ **▶▶/▶▶ (Voorwaarts zoeken/Voorwaarts overslaan):** Druk op deze knop om voorwaarts over te slaan en houd deze ingedrukt om voorwaarts te zoeken.
- ⑨ **▶ (Weergave)**
- ⑩ **■ (Pauze)**
- ⑪ **■ (Stop)**
- ⑫ **PURE DIRECT:** Druk hierop om de Pure Direct-modus (Blz. 7) te wijzigen naar modus 1/modus 2/uit. Deze knop licht op wanneer de Pure Direct-modus ingesteld is op modus 1/modus 2.

De batterijen in de afstandsbediening plaatsen

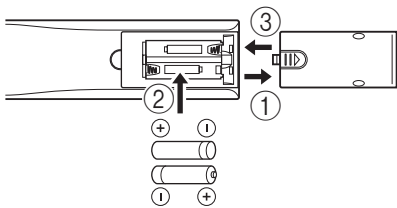

Opmerkingen

- Stel de afstandsbediening niet bloot aan schokken, water of vocht.
- De afstandsbediening werkt niet als de afstandsbedieningssensor op de speler in de volle zon of elk ander sterk licht staat.
- Bij verkeerd gebruik van de batterijen kunnen deze gaan lekken of openbarsten. Lees de waarschuwingen op de batterijen en gebruik de batterijen op de juiste manier.
- Gebruik geen oude en nieuwe batterijen door elkaar en gebruik ook nooit verschillende typen door elkaar.
- Verwijder de batterijen als u de afstandsbediening geruime tijd niet denkt te gebruiken.
- Verwijder batterijen in overeenstemming met de plaatselijke regelgeving.

Bedieningsbereik van de afstandsbediening

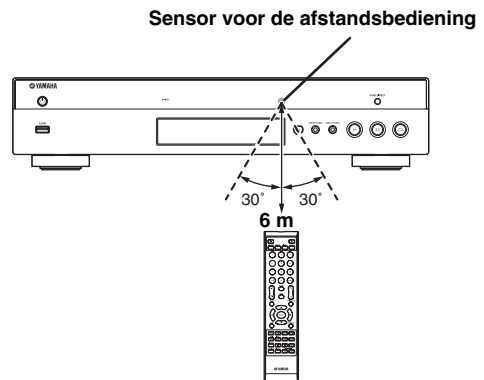

Afstandsbediening

Opmerking

- wordt weergegeven in de linkerbovenhoek van het scherm wanneer de ingedrukte knop niet beschikbaar is.

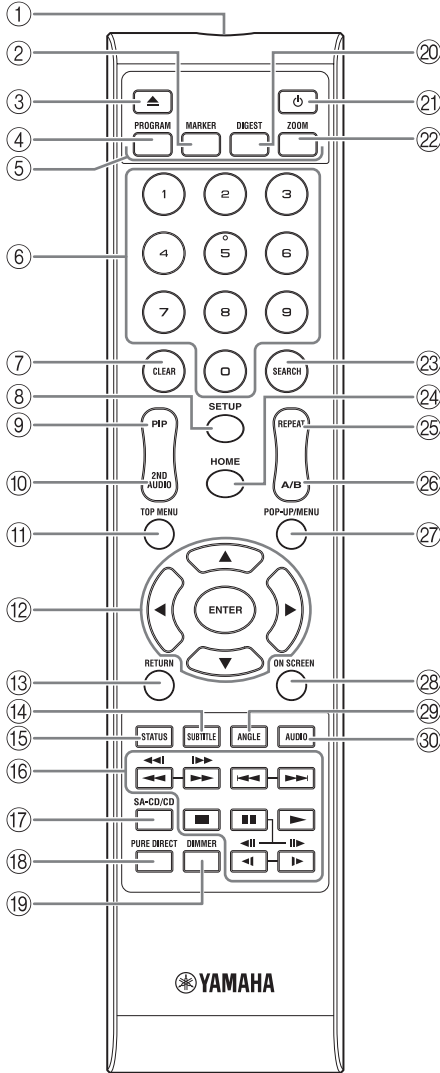

- ① **Infraroodzender:** Verstuurt infraroodsignalen. Richt deze zone op de afstandsbedieningssensor (Blz. 5).
- ② **MARKER DVD VIDEO:** Stelt Bookmark (Blz. 25) in op een specifiek punt van een film. Wanneer Bookmark ingesteld is en u het punt wilt selecteren waarnaar u wilt overschakelen, drukt u op **DIGEST**. U kunt tot 12 bladwijzers instellen.
- ③ **▲:** De disclade openen/sluiten.
- ④ **PROGRAM DVD CD:** De afspeelvolgorde instellen (Blz. 25). U kunt tot 15 tracks instellen (voor een audiodisc) of titels/hoofdstukken (DVD-Video).
- ⑤ **Kleurtoetsen BD:** Gebruik deze toetsen in overeenstemming met de instructies op het scherm.
- ⑥ **Cijfertoetsen:** voor het invoeren van cijfers of om tijdens het afspelen over te schakelen naar de track die/het hoofdstuk dat overeenstemt met het ingevoerde cijfer. Deze knoppen zijn mogelijk niet beschikbaar afhankelijk van het disc type en de afspeelomstandigheid.
- ⑦ **CLEAR:** Het ingevoerde cijfer/ingestelde item wissen.
- ⑧ **SETUP:** Het SETUP-menuscherm weergeven (Blz. 27).
- ⑨ **PIP BD:** Beeld-in-beeld in-/uitschakelen (Blz. 26). PIP Mark () wordt weergegeven op het scherm wanneer deze functie beschikbaar is. U kunt dit item ook selecteren via het schermmenu (Blz. 23).

Opmerking

- PIP Mark wordt alleen weergegeven wanneer PIP Mark ingeschakeld is (Blz. 31).
- ⑩ **2ND AUDIO BD:** Voor het selecteren van de secundaire audio van beeld-in-beeld (Blz. 26) of audiocommentaren. Secundaire Audio Mark () wordt weergegeven op het scherm wanneer deze functie beschikbaar is (Blz. 34). U kunt dit item ook selecteren via het schermmenu (Blz. 23).

Opmerking

- Secundaire Audio Mark wordt alleen weergegeven wanneer Secundaire Audio Mark ingeschakeld is (Blz. 31).

- ⑪ **TOP MENU** **BD** **DVD**: Het hoofdmenuscherm weergeven (Blz. 42) als de disc een menu bevat. Selecteer het gewenste item met **▲/▼/◀/▶** en **ENTER**.

Opmerking

- Afhankelijk van de disc kunnen specifieke bedieningen verschillend zijn. Volg de instructies op elk menuscherm.
- ⑫ **Cursortoetsen** (**▲/▼/◀/▶**): Voor het verplaatsen van de markering op het menuscherm. **ENTER**: Voor het selecteren van het gemarkeerde menu/item.
- ⑬ **RETURN**: Terugkeren naar het vorige menu of scherm enz.
- ⑭ **SUBTITLE** **BD** **DVD** **VIDEO**: Voor het wijzigen van de ondertiteltalen (Blz. 42) indien beschikbaar. U kunt dit item ook selecteren via het schermmenu (Blz. 23).
- ⑮ **STATUS**: De afspeelinformatie weergeven (Blz. 24).

⑯ **Bedieningstoetsen**

BD **DVD** **CD** **VIDEO** **MUSIC** **PHOTO**

◀◀/▶▶

BD **DVD** **CD** **VIDEO** **MUSIC**:

zoekt voorwaarts/achterwaarts. Elke keer dat u de toets indrukt, verandert de zoeksnelheid (achterwaarts/voorwaarts zoeken: elk met 5 stappen). Druk op **▶** om verder te gaan met normaal afspelen.

PHOTO: verandert de snelheid van een diashow (langzamer/snel: met 3 stappen).

◀◀/▶▶ **BD** **DVD** **CD** **VIDEO** **MUSIC**:

Ingedrukt houden voor onmiddellijk zoeken/herhalen. Met onmiddellijk zoeken wordt de inhoud 30 seconden overgeslagen. Met onmiddellijk herhalen wordt de inhoud van de voorbije 10 seconden herhaald.

◀◀/▶▶: Achterwaarts/voorwaarts overslaan.

■: Het afspelen stoppen. Om het afspelen volledig te stoppen, drukt u twee keer op deze knop.

■: Het afspelen pauzeren.

▶: De inhoud afspelen.

◀ (◀◀) / ▶ (▶▶)

BD **DVD**: Traag achterwaarts/voorwaarts. Telkens wanneer u de toets indrukt, verandert de snelheid voor traag afspelen (traag achterwaarts/voorwaarts: elk 4 stappen).

Met deze toetsen kunt u tijdens het pauzeren ook voorwaartse/achterwaartse beeld-voor-beeldweergave uitvoeren.

Druk op **▶** om verder te gaan met normaal afspelen.

Vele DVD-Audiodiscs bevatten functies voor diavoorstellingen en pagina's omslaan. Druk op **◀/▶** om naar een vorige/volgende pagina te gaan. Deze functie werkt enkel voor DVD-Audio.

Opmerkingen

- Sommige BD/DVD-videodiscs zijn niet compatibel met voorwaartse/achterwaartse beeld-voor-beeldweergave.
- Afhankelijk van de disc gaat deze speler verder met de weergave vanaf het punt waar de speler eerder gestopt is. Om vanaf het begin af te spelen, drukt u twee keer op **■** en vervolgens op **▶**.
- ⑰ **SA-CD/CD**: schakelt de afspeellaag van een hybride SA-CD tussen SA-CD en CD (Blz. 4).

Tip

- De SA-CD/CD-aanduiding (Blz. 5) op het voorpaneel licht op wanneer een SA-CD wordt geladen en de SA-CD-laag geselecteerd is (Blz. 34).

Opmerkingen

- Audiosignalen worden alleen uitgevoerd via de AUDIO OUT-aansluitingen (Blz. 11) wanneer de SA-CD-laag geselecteerd is.
- Audiosignalen opgenomen in DSD-meerkanaalsindeling kunnen niet worden afgespeeld op deze speler.
- ⑱ **PURE DIRECT**: Wijzigt de Pure Direct-modus. Telkens als u deze toets indrukt, wijzigt de Pure Direct-modus zoals hieronder weergegeven. De Pure Direct-modus zorgt voor een betere geluidskwaliteit. **PURE DIRECT** licht op in het voorpaneel wanneer de Pure Direct-modus ingesteld is op modus 1/modus 2. **Modus 1**: Het uitleesvenster op het voorpaneel wordt uitgeschakeld en videosignalen worden niet uitgevoerd. Deze modus is geschikt voor het beluisteren van audio. **Modus 2**: Het uitleesvenster op het voorpaneel wordt uitgeschakeld en videosignalen van andere bronnen dan de HDMI-aansluiting worden niet uitgevoerd. Deze modus is geschikt voor het bekijken van films met geluid van een hoge kwaliteit. **Uit**: normale weergave.
- ⑲ **DIMMER**: wijzigt de helderheid van het display op het voorpaneel in 5 stappen.
- ⑳ **DIGEST** **PHOTO**: Toont 12 fotominiaturen. Wanneer miniaturen worden weergegeven, kunt u doorgaan naar de volgende/vorige pagina met **◀◀/▶▶**.
- DVD** **VIDEO**: Geeft de Bookmark-selectiebalk weer (Blz. 25).
- ㉑ **⏻**: De speler inschakelen of de stand-bystand activeren.
- ㉒ **ZOOM** **DVD** **VIDEO** **PHOTO**: Inzoomen/uitzoomen. Telkens wanneer u de toets indrukt, verandert het formaat van het scherm (inzoomen/uitzoomen: elk 3 stappen).

Gaat verder op de volgende pagina. ➔

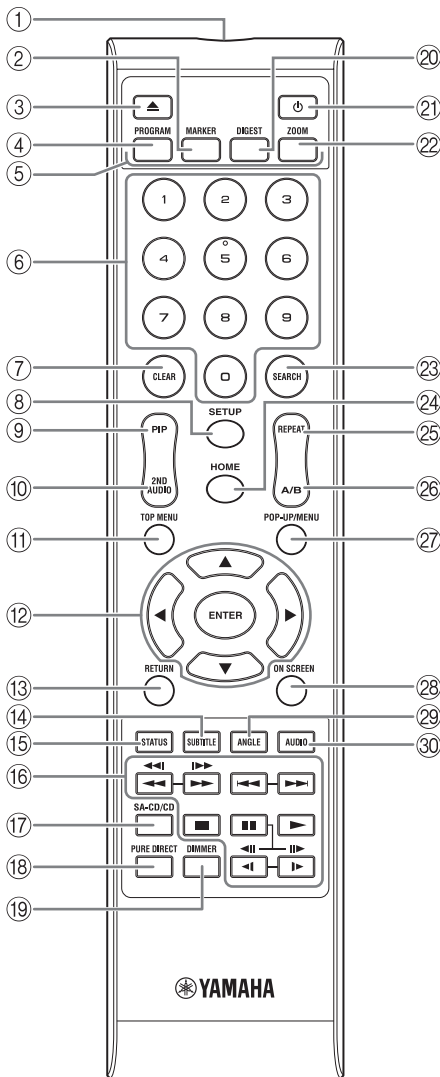

- 23 **SEARCH** **BD** **DVD** **CD** **VIDEO** **MUSIC** : Schakelt over naar een specifiek punt tijdens het afspelen. Meer informatie over deze functie vindt u bij "De zoekfunctie gebruiken" (Blz. 25). U kunt dit item ook selecteren via het statusmenu (Blz. 24).
- 24 **HOME**: Het HOME-menuscherm weergeven (Blz. 19).
- 25 **REPEAT** **BD** **DVD** **CD** **VIDEO** **MUSIC**
PHOTO : wijzigt de herhalingsmodus. Elke keer dat u de toets indrukt, wordt de hieronder getoonde herhalingsmodus gewijzigd.
- : herhaalt de titel die wordt afgespeeld.
- : herhaalt het hoofdstuk dat wordt afgespeeld.
- : herhaalt de map die wordt afgespeeld.
- : herhaalt alle tracks/bestanden op de schijf.
- : herhaalt de track/het bestand dat wordt afgespeeld.
- 26 **A/B** **BD** **DVD** **CD** **VIDEO** **MUSIC** : Voor het afspelen van een bepaald deel dat u wilt herhalen.
- 1 Druk op **A/B** bij de scène waar u het beginpunt wilt instellen. "A-" wordt weergegeven op het scherm.
 - 2 Druk op **A/B** bij de scène waar u het eindpunt wilt instellen. "A-B" wordt weergegeven op het scherm. De herhaalde weergave start.
 - 3 Om de herhaalde weergave te annuleren, drukt u op **A/B**. "A-B" verdwijnt en de herhaalde weergave eindigt.
- Opmerking**
- Deze functie kan niet worden uitgevoerd afhankelijk van de specificaties van de disc.
- 27 **POP-UP/MENU** **BD** **DVD** : Het pop-upmenu weergeven. De weergegeven menu-inhoud verschilt afhankelijk van de disc. Voor meer informatie over het bekijken en bedienen van het pop-upmenu, raadpleegt u de handleiding voor de disc. Het hoofdmenuscherm kan worden weergegeven door te drukken op **POP-UP/MENU**, afhankelijk van de DVD.
- 28 **ON SCREEN**: Het schermmenu weergeven (Blz. 23).
- 29 **ANGLE** **BD** **DVD** : Voor het wijzigen van de camerahoek als de scène vanuit meerdere hoeken is opgenomen. Angle Mark () wordt weergegeven op het scherm wanneer deze functie beschikbaar is. U kunt dit item ook selecteren via het schermmenu (Blz. 23).
- Opmerking**
- Angle Mark wordt alleen weergegeven wanneer Angle Mark ingeschakeld is (Blz. 31).
- 30 **AUDIO** **BD** **DVD** : De audiotaal of de indeling wijzigen. U kunt dit item ook selecteren via het schermmenu (Blz. 23).





ID-functie

U kunt het ID van de afstandsbediening wijzigen om ongewenste bediening te voorkomen van een andere Yamaha-speler, zoals een DVD-speler. Als u het ID van de afstandsbediening gewijzigd hebt, dient u ervoor te zorgen dat u hetzelfde ID selecteert voor het hoofdapparaat. De standaardinstelling is ID1.

1 Instelling afstandsbediening

Om het ID te wijzigen van ID1 naar ID2, houdt u de rode knop en cijfertoets **2** gedurende 7 seconden tegelijk ingedrukt. Om het ID te wijzigen van ID2 naar ID1, houdt u de rode knop en cijfertoets **1** gedurende 7 seconden tegelijk ingedrukt.

2 Instelling hoofdapparaat

Houd   /   op het voorpaneel gedurende 2 seconden tegelijk ingedrukt om het huidige ID weer te geven wanneer:

- Er geen disc in de speler is geplaatst.
- De disc is gesloten.
- Het afspelen gestopt is.
- "NO DISC" wordt weergegeven op het uitleesvenster op het voorpaneel.

Blijf de knoppen gedurende 2 seconden ingedrukt houden om het ID te wijzigen tussen ID1 en ID2.

Opmerking

- Als er gedurende een paar minuten geen batterijen of als er lege batterijen in de afstandsbediening geplaatst zijn, wordt het ID van de afstandsbediening automatisch ingesteld op ID1. Als u de afstandsbediening wilt gebruiken met de instelling ID2, moet u nieuwe batterijen plaatsen en het ID van de afstandsbediening opnieuw instellen.

INLEIDING TOT DE AANSLUITINGEN

Zoek de corresponderende aansluitmethode op uw video/audio-apparatuur. Wij raden aan dat u de HDMI-aansluiting gebruikt die digitale audio en video van hoge kwaliteit biedt via één enkele aansluiting. Als u gebruik maakt van de andere aansluitingen, sluit dan de video eerst aan. Maak daarna de audioverbindingen.

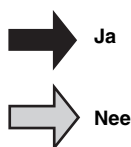
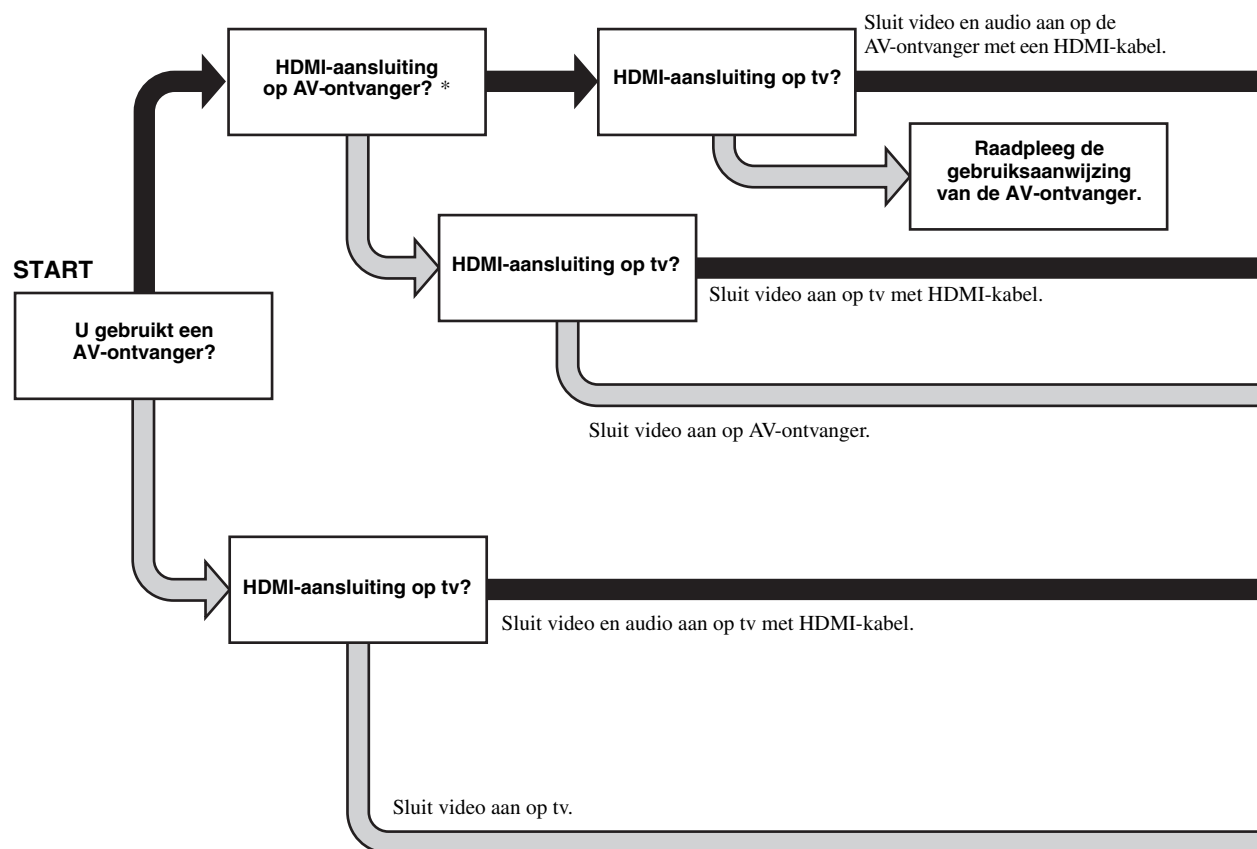

* Wanneer u verbinding maakt met een AV-ontvanger die het geluid ingevoerd via de HDMI-aansluiting niet kan uitvoeren, raadpleegt u de gebruiksaanwijzing van uw AV-ontvanger.

■ Achterpaneel

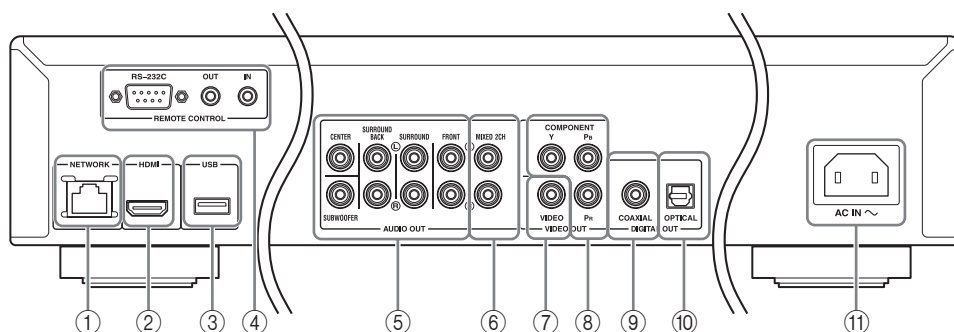

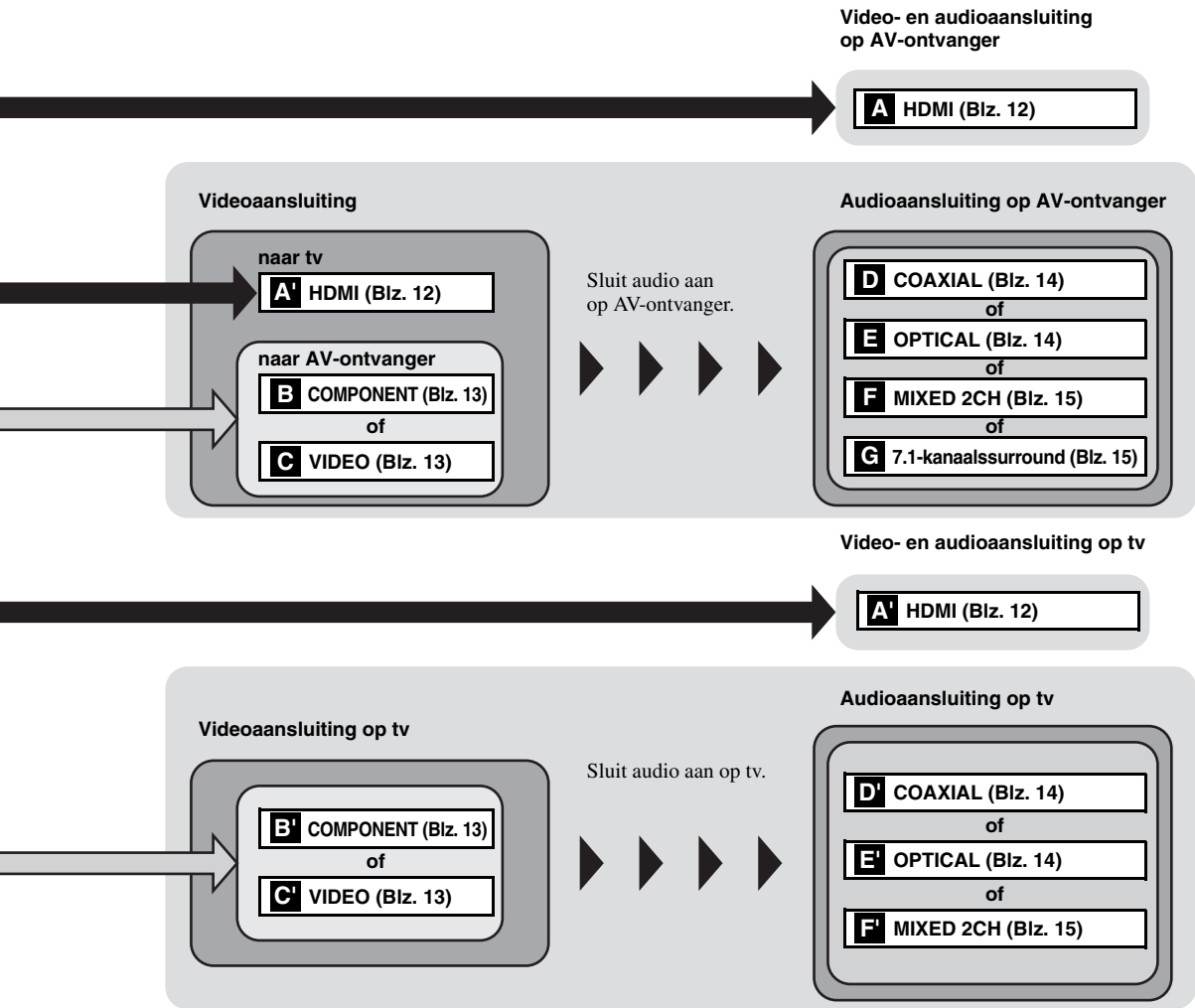

- ① NETWORK (Blz. 16)
- ② HDMI (Blz. 12)
- ③ USB-poort (Blz. 16)
- ④ REMOTE CONTROL (IN/OUT/RS-232C) (Blz. 17)
- ⑤ 7.1-kanaalssurround (AUDIO OUT) (Blz. 15)
- ⑥ MIXED 2CH (AUDIO OUT) (Blz. 15)
- ⑦ VIDEO (Blz. 13)
- ⑧ COMPONENT (Blz. 13)
- ⑨ COAXIAL (Blz. 14)
- ⑩ OPTICAL (Blz. 14)
- ⑪ AC IN (Blz. 17)

HDMI AANSLUITINGEN

■ Gebruik van de HDMI-aansluiting

- Via de HDMI-aansluiting kunt u genieten van digitale beelden en geluid van hoge kwaliteit.
- Sluit een HDMI-kabel (los verkrijgbaar) stevig aan op de HDMI-aansluitingen.
- Zie pagina 35 voor informatie over audio/video-uitgangsformaten.
- Maak gebruik van HIGH SPEED HDMI-kabels waarop het HDMI-logo (zoals weergegeven op de achterflap) wordt weergegeven.

Opgelet!

Verbind het netsnoer van deze speler pas als alle aansluitingen gemaakt zijn.

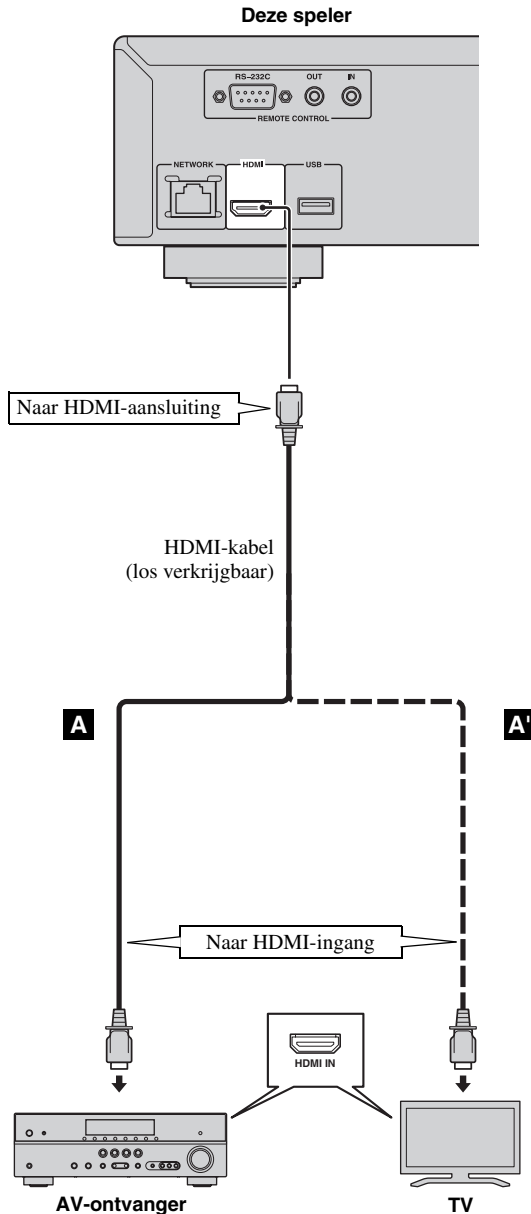

Tips

- Raadpleeg "HDMI Control" (Blz. 30) wanneer u de HDMI Control-functie gebruikt.
- Raadpleeg "HDMI" (Blz. 34) voor informatie over de uitgangsstand van de HDMI-aansluiting.
- Raadpleeg "VERHELPEN VAN STORINGEN" (Blz. 39) als geen beeld wordt weergegeven.

■ Verbinding voor het afspelen van Blu-ray 3D-schijven

Om op deze speler van Blu-ray 3D-schijven te genieten, hebt u de volgende apparatuur en aansluitingen nodig:

- u moet een tv en AV-ontvanger (indien nodig) hebben die een 3D-functie hebben.
- alle componenten moeten met HDMI-kabels worden aangesloten.
- Blu-ray-schijf moet 3D-beelden bevatten.

VIDEOAANSLUITINGEN

■ Gebruik van de component-/videoaansluiting

- Via de componentaansluitingen kunt u genieten van een nauwkeurige kleurweergave en beelden van hoge kwaliteit.
- Sluit een componentvideokabel (los verkrijgbaar) of een videokabel stevig aan op de COMPONENT-aansluitingen/ VIDEO-aansluiting.
- Zie pagina 36 voor informatie over de video-uitgangsformaten.

Opgelet!

Verbind het netsnoer van deze speler pas als alle aansluitingen gemaakt zijn.

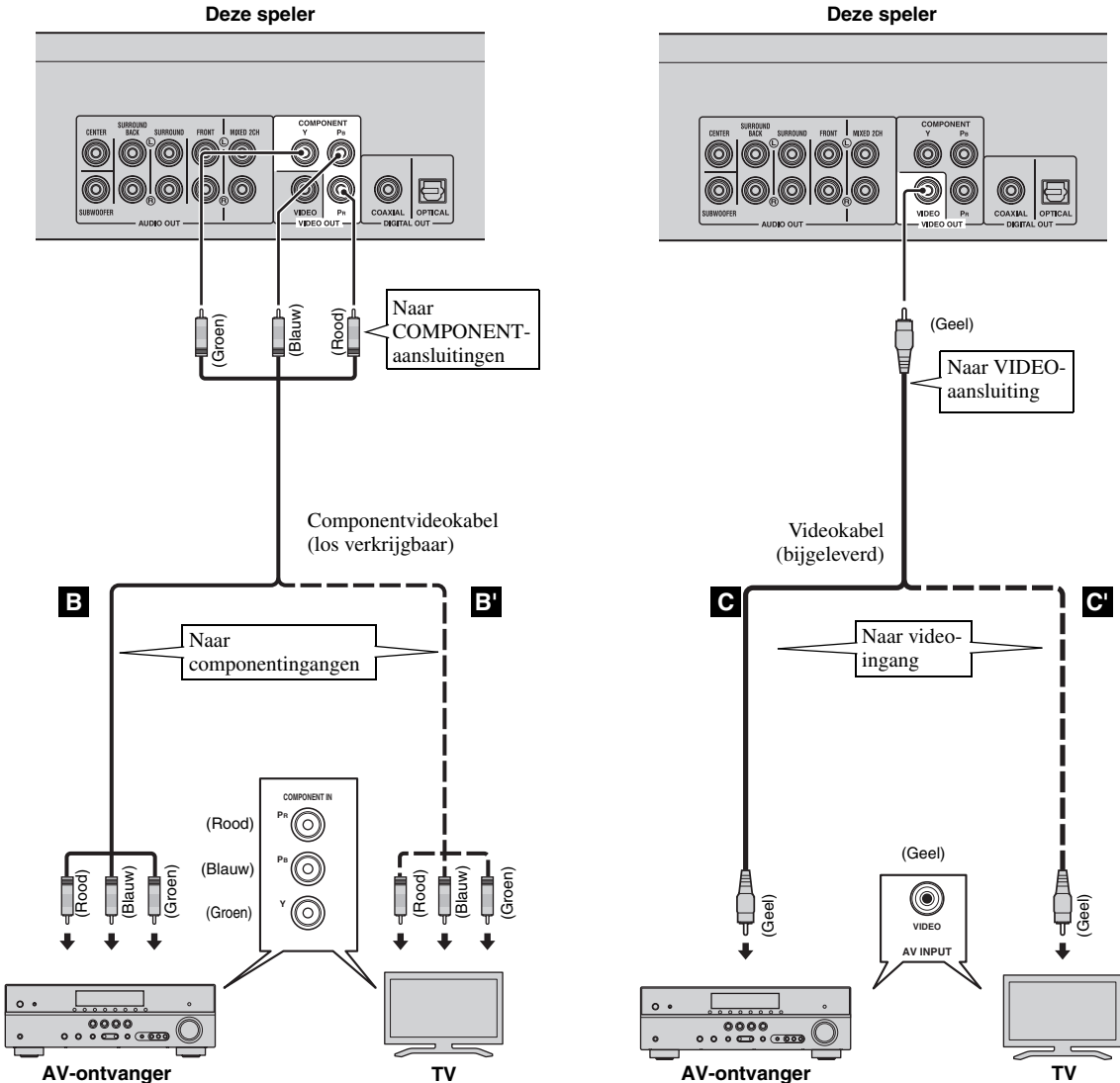

Opmerkingen

- Als u het beeld via de videorecorder weergeeft, is het mogelijk dat de beeldkwaliteit minder goed is als gevolg van de kopieerbeveiligingsfunctie.
- Om op deze speler van BD-3D-schijven te genieten, moet u een AV-ontvanger, een tv en deze speler met HDMI-kabels aansluiten. Raadpleeg de vorige pagina.

AUDIOAANSLUITINGEN

■ Gebruik van de digitale audioaansluiting

- U kunt audioapparatuur of de tv aansluiten op de COAXIAL-aansluiting/OPTICAL-aansluiting.
- Sluit een coaxiale digitale audiokabel (los verkrijgbaar) of een optische kabel (los verkrijgbaar) stevig aan op de coaxiale digitale audioaansluiting of de optische digitale audioaansluiting.
- Zie pagina 35 voor informatie over audio-uitgangsformaten.

Opgelet!

Verbind het netsnoer van deze speler pas als alle aansluitingen gemaakt zijn.

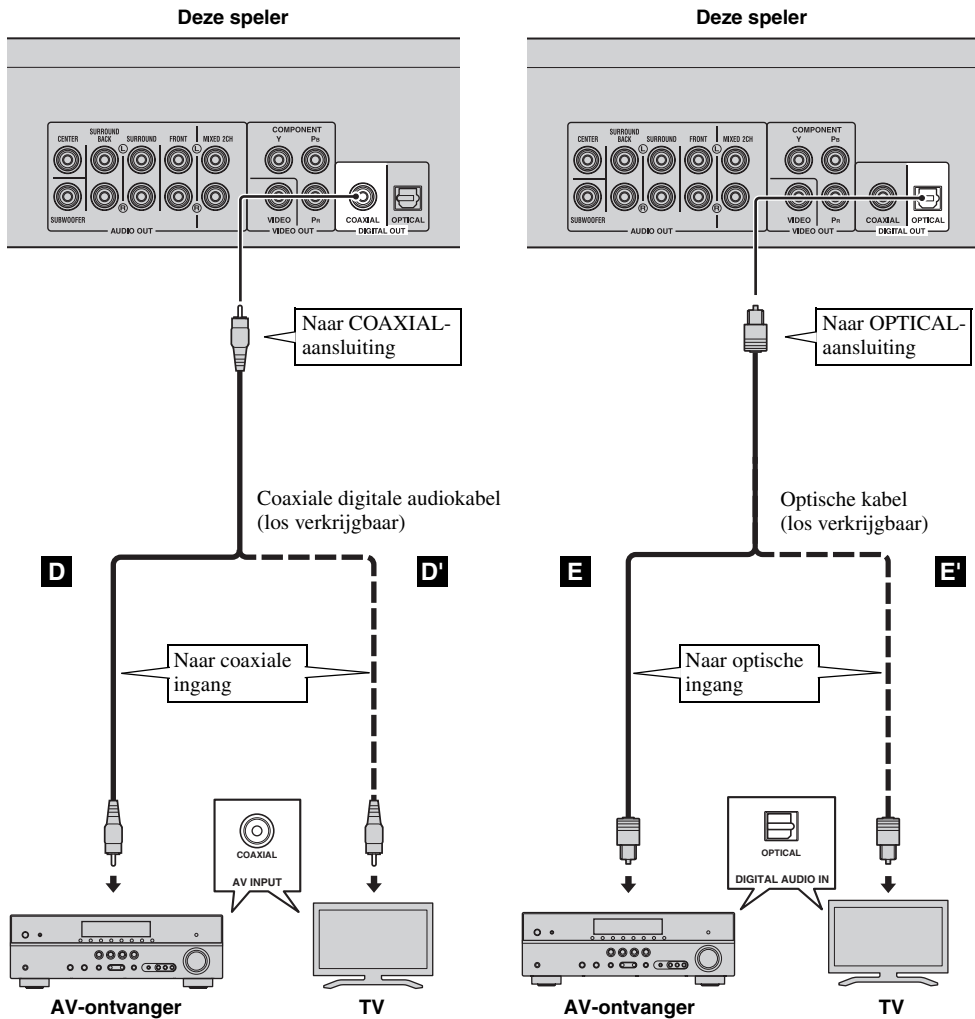

Tip

- Raadpleeg "Coaxial/Optical" (Blz. 34) voor meer informatie over de uitgangsstand van de COAXIAL-aansluiting/OPTICAL-aansluiting.

■ Gebruik van de audioaansluitingen

- U kunt audioapparatuur of de tv aansluiten op de MIXED 2CH/7.1-kanaalsurroundaansluitingen.
- Sluit audiokabels (bijgeleverd en los verkrijgbaar) stevig aan op de MIXED 2CH-aansluitingen of de 7.1-kanaalsurroundaansluitingen.
- Zie pagina 35 voor informatie over audio-uitgangsformaten.
- Als u een meerkanaals-SA-CD en DVD-Audio wilt weergeven, sluit u de 7.1-kanaalsurroundaansluitingen aan op de overeenstemmende ingangen van uw AV-ontvanger met behulp van los verkrijgbare audiokabels.

Opgelet!

Verbind het netsnoer van deze speler pas als alle aansluitingen gemaakt zijn.

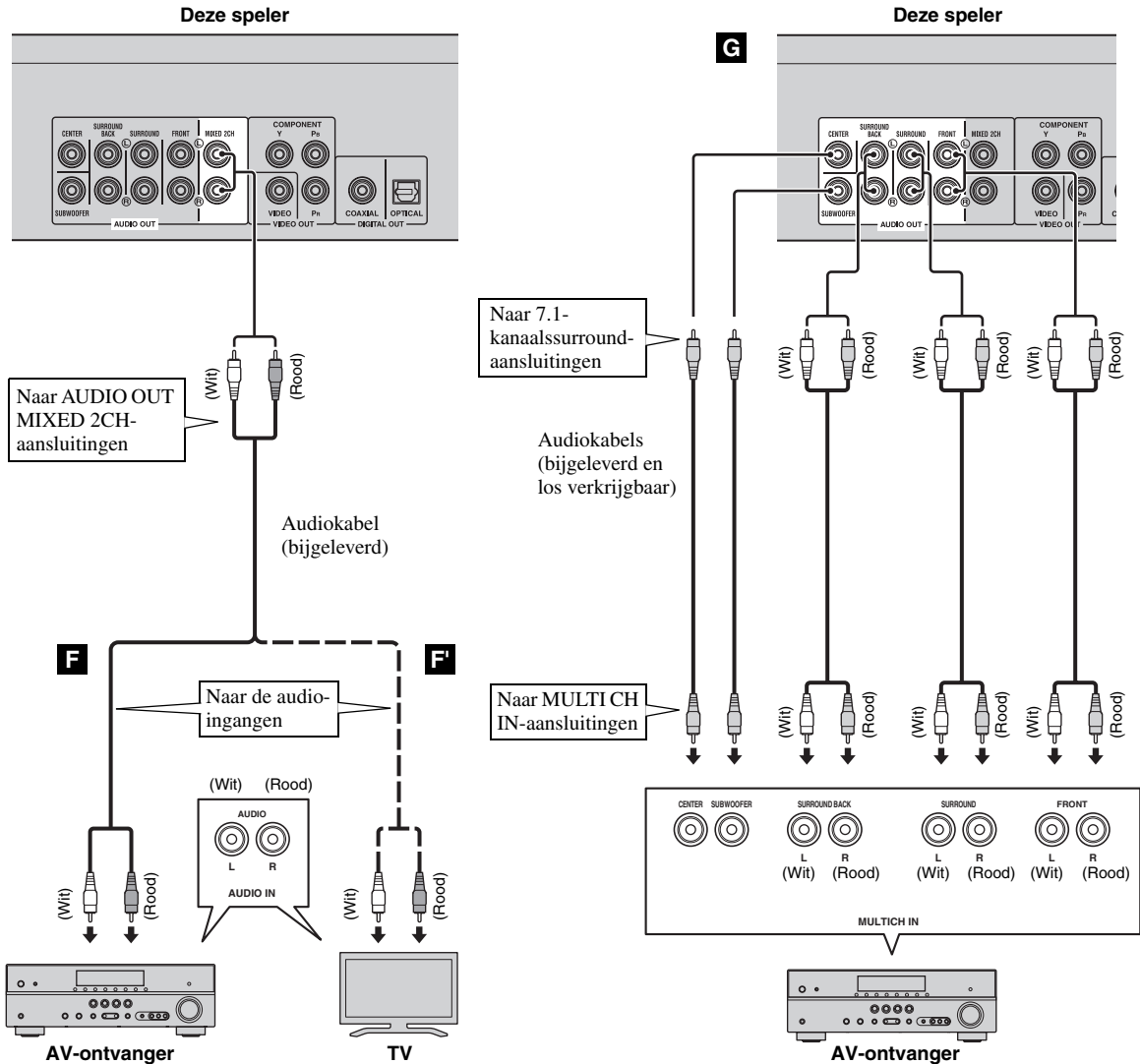

Tips

- U kunt een subwoofer rechtstreeks aansluiten op de SUBWOOFER-aansluiting. Wanneer u een tv rechtstreeks aansluit op deze speler, sluit u een actieve subwoofer zoals Yamaha Active Servo Processing Subwoofer System aan op deze aansluiting.
- Raadpleeg "Luidsprekerinstellingen" (Blz. 34) voor meer informatie over het uitvoeren van audiosignalen van de MIXED 2CH/7.1-kanaalsurroundaansluitingen.

NETWERK- EN USB-AANSLUITING

■ Gebruik van de NETWORK-aansluiting en de USB-poort

- U kunt pc-inhoud afspelen door deze speler op een netwerk aan te sluiten.
- U kunt genieten van verschillende soorten materiaal met interactieve functies door verbinding te maken met het internet bij het afspelen van BD-Live compatibele discs. Zie pagina 26 voor meer informatie over de BD-Live-functies.
- U kunt een USB-geheugen (2 GB of meer en geformatteerd met FAT 32/16) voor BD Externe opslag aansluiten op de USB-poort op het achterpaneel (of voorpaneel) van de speler om de BD-Live-gegevens op te slaan of de software van deze speler bij te werken.
- Sluit een netwerkkabel (los verkrijgbaar) en een USB-geheugen (los verkrijgbaar) stevig aan op de NETWORK-aansluiting en de USB-poort.
- Gebruik hiervoor alleen een STP-netwerkkabel (Shielded Twisted Pair).
- Bij gebruik van internet is een breedbandinternetverbinding vereist zoals hieronder is aangegeven.
- Sluit de andere stekker van de netwerkkabel aan op de hub/breedbandrouter.

Voordat u het USB-geheugen gebruikt

OPGELET:

- Verwijder het USB-geheugen niet en maak het netsnoer niet los terwijl de handelingen voor BD-Live (Blz. 26) of de software-upgrade worden uitgevoerd.
- Gebruik geen USB-verlengkabel bij het aansluiten van een USB-geheugen op de USB-poort van de speler. Bij gebruik van een USB-verlengkabel is het mogelijk dat de speler niet juist functioneert.

Opmerking

- Yamaha kan niet garanderen dat de USB-geheugens van alle merken functioneren met deze speler.

Opmerkingen

- Wanneer u een breedband-internetverbinding wilt gebruiken, hebt u een contract met een internetprovider nodig. Neem contact op met uw dichtstbijzijnde internetprovider voor verdere informatie.
- Raadpleeg tevens de handleidingen van de aangesloten apparatuur, want de aansluitmethode kan verschillen afhankelijk van uw internetomgeving.
- Gebruik een netwerkkabel/router die 10BASE-T/100BASE-TX ondersteunt.

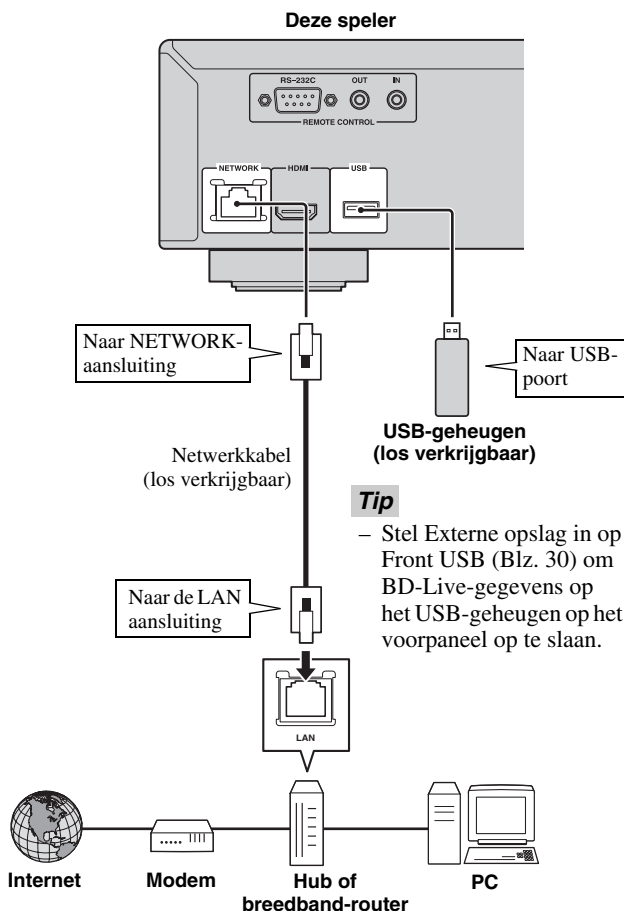

Na het aansluiten

- Raadpleeg "Netwerk" (Blz. 32) wanneer u de Netwerkinstellingen handmatig doorvoert.
- Om pc-inhoud op uw netwerk af te spelen, raadpleegt u "Netwerkinhoud gebruiken" (Blz. 21).

OVERIGE AANSLUITINGEN

■ Gebruik van de REMOTE CONTROL-aansluitingen

- U kunt de afstandsbedieningssignalen doorgeven en ontvangen door aan te sluiten op de REMOTE CONTROL (OUT/IN)-aansluitingen.
- Sluit monaurale 3,5 mm-ministekkerkabels (los verkrijgbaar) stevig aan op de REMOTE CONTROL (OUT/IN)-aansluitingen.
- Als uw AV-ontvanger een Yamaha-product is en over de mogelijkheid beschikt om SCENE-bedieningssignalen te versturen, kunt u de speler bedienen met de SCENE-functie.

Opgelet!

Verbind het netsnoer van deze speler pas als alle aansluitingen gemaakt zijn.

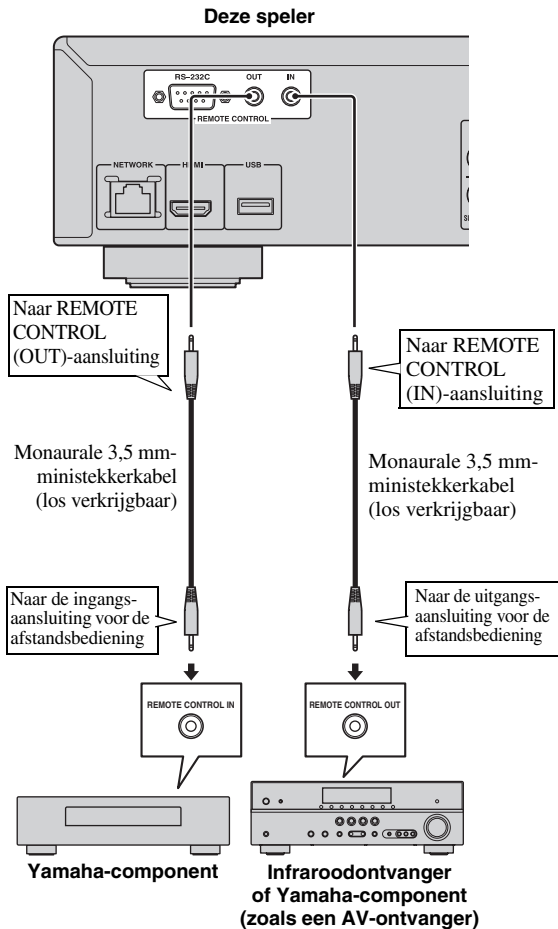

- U kunt een Yamaha-component (zoals een CD-speler) die de SCENE-functie ondersteunt, aansluiten op de REMOTE CONTROL (OUT)-aansluiting van deze speler.
- De RS-232C-aansluiting is een aansluiting voor bedieningsuitbreiding bedoeld voor commercieel gebruik. Contacteer uw verdeler voor meer informatie.

■ Aansluiten van het netsnoer

- Wanneer alle aansluitingen doorgevoerd zijn, sluit u het bijgeleverde netsnoer aan op de AC IN-ingang aan de achterkant van de speler. Steek daarna de stekker in het stopcontact.

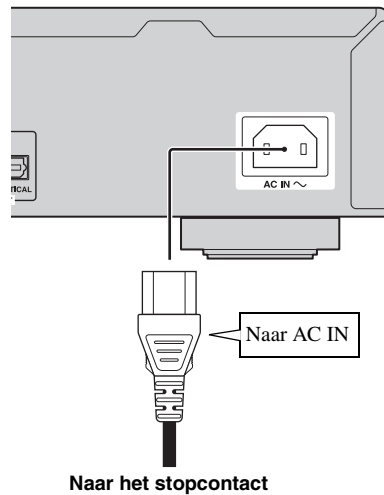

Opmerking

- OM BRAND OF ELEKTRISCHE SCHOKKEN TE VOORKOMEN MAG U NIET DE NIET-GEÏSOLEERDE ONDERDELEN VAN DE KABELS AANRAKEN WANNEER HET NETSNOER OP EEN STOPCONTACT IS AANGESLOTEN.

Tips

- Raadpleeg de gebruiksaanwijzing van uw Yamaha AV-ontvanger voor meer informatie over de SCENE-functie.

INITIËLE WIZARD/SNELINSTELLING

■ Instellingen doorvoeren met Initiële Wizard/Snelinstelling

Met Initiële Wizard/Snelinstelling kunt u eenvoudig de taal, resolutie en beeldverhouding instellen. Wanneer u deze speler de eerste keer gebruikt na de aankoop of na een upgrade, wordt het scherm Initiële Wizard weergegeven. U kunt dezelfde instelling uitvoeren via het menu **SETUP** → **Systeem** → **Snelinstelling**.

- 1 Wanneer het scherm Snelinstelling wordt weergegeven, drukt u op **ENTER** om Snelinstelling te starten.

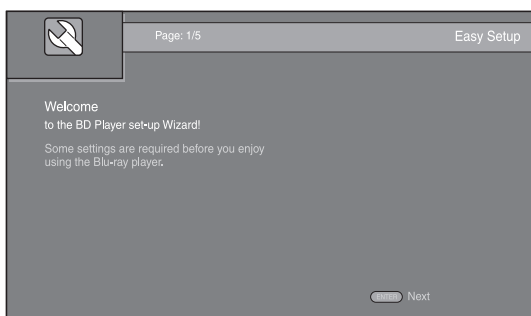

- 2 Druk op **▲/▼** om de taal te selecteren die u op het scherm wilt weergeven en druk vervolgens op **ENTER**.

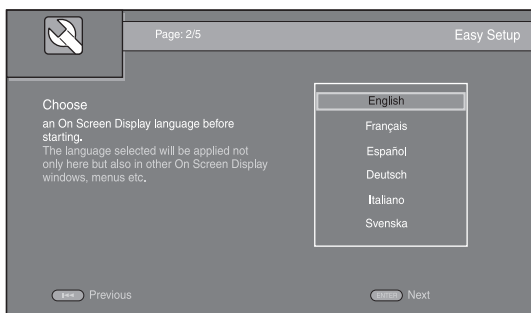

- 3 Druk op **▲/▼** om de resolutie te selecteren en druk vervolgens op **ENTER**. Zie "Resolutie" (Blz. 33) voor meer informatie over instelitems.

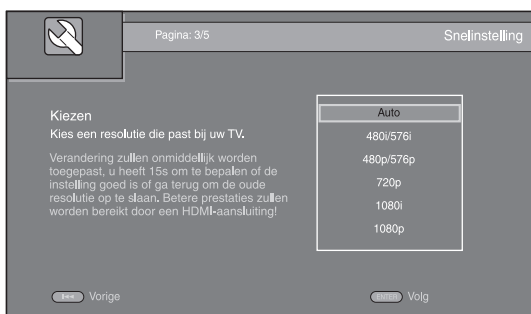

- 4 Druk op **▲/▼** om de beeldverhouding te selecteren en druk vervolgens **ENTER**. Zie "TV Scherm" (Blz. 32) voor meer informatie over instelitems. Snelinstelling is voltooid.

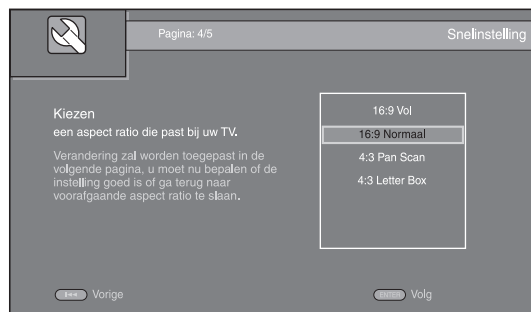

- 5 Druk op **ENTER** om af te sluiten Snelinstelling.

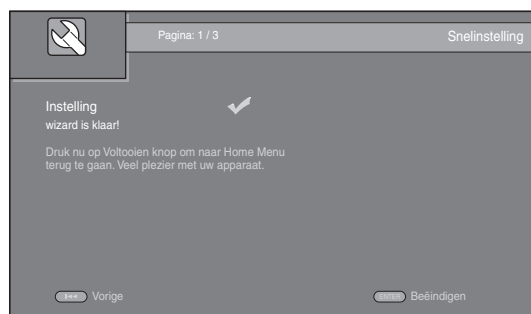

Opmerkingen

- Wanneer er geen beeld wordt weergegeven nadat Initiële Wizard/Snelinstelling voltooid is, raadpleegt u "VERHELPE VAN STORINGEN" (Blz. 39).
- Als deze speler wordt ingeschakeld, verschijnt een waarschuwingsbericht betreffende het afspelen van een 3D-video. Druk op **ENTER** om het bericht te verwijderen of op **CLEAR** om het uit te schakelen (Blz. 30).

MENU HOME/MEDIA

Met het menu HOME en MEDIA kunt u bladeren door multimediatekstbestanden op gegevensdiscs, USB-geheugen en uw netwerk, en deze afspelen

Opmerking

- Meer informatie over afspelbare discs en indelingen vindt u op pagina 3.

■ Foto/Muziek/Video afspelen

Basisbediening

▲/▼: De markering bewegen.

◀: Terugkeren naar de hoofdmap.

▶: Een map/bestand aanvinken/uitvinken.

HOME: Het HOME-menuscherm openen/sluiten.

ENTER: De map/het bestand bevestigen.

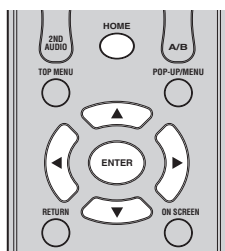

Pictogrammen boven aan het MEDIA-menu

: Speelt de disc af die in de lade ligt of geeft de inhoud weer op de gegevensdisc.

: Geeft de inhoud weer op het USB-geheugen aangesloten op de USB-poort.

: Zoeken naar een DLNA-server (Blz. 21) op het netwerk.

: Inhoud weergegeven op de aangesloten DLNA-server.

Basishandelingen voor het afspelen van bestanden in een gekozen map

Voorbeeld: Een filmbestand selecteren op een USB-geheugen

Opmerking

- Stop het afspelen van de video voor u overschakelt naar het MEDIA-menuscherm.

1 Druk op **HOME** om het HOME-menuscherm weer te geven.

Druk op ◀▶ om MEDIA te selecteren en druk vervolgens op **ENTER**.



2 Het MEDIA-scherm wordt weergegeven.

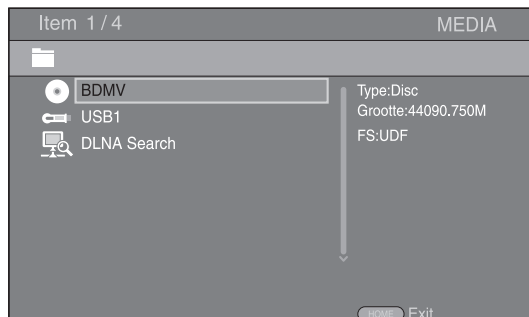

3 Selecteer het item dat het bestand bevat dat u wilt afspelen en druk vervolgens op **ENTER**.

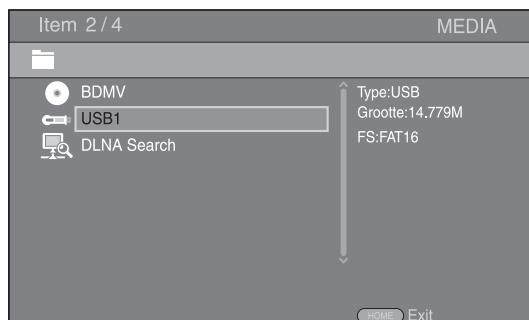

3

AFSPELEN

- 4 Selecteer de map met foto's, muziek, video's of AVCHD die u wilt afspelen en druk vervolgens op **ENTER**.
Om terug te keren naar de hoofdmap, drukt u op ◀ of selecteert u .

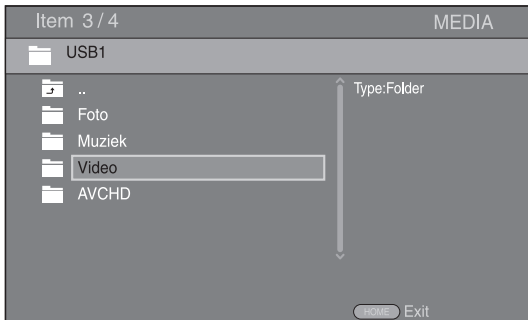

Opmerking

- Merk op dat alleen het type bestanden dat u in deze stap hebt geselecteerd, wordt weergegeven in de volgende stap. Als u bijvoorbeeld foto's hebt geselecteerd in deze stap, worden in de volgende stap alleen fotobestanden weergegeven. Als u andere bestanden dan foto's wilt afspelen, keert u terug naar deze hiërarchie en selecteert u het bestandstype opnieuw.

- 5 Selecteer de map(pen) met het bestand dat u wilt afspelen.

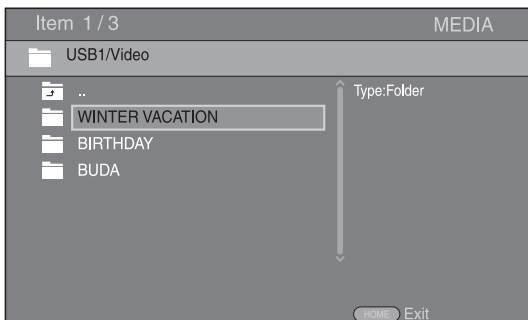

- 6 Selecteer het bestand dat u wilt afspelen en druk vervolgens op **ENTER**.
Wanneer er een videobestand geselecteerd is, wordt het afspelen gestart.
Wanneer er een muziekbestand geselecteerd is, wordt het statusscherm weergegeven en wordt het afspelen gestart.
Wanneer er een fotobestand geselecteerd is, wordt er een diavoorstelling gestart.

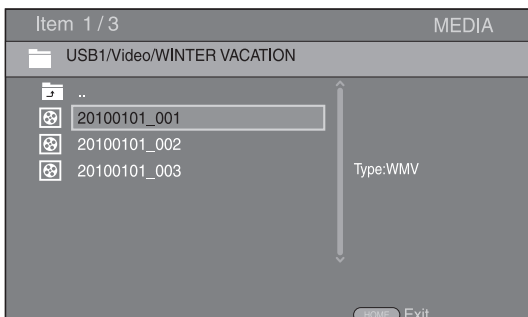

Tip

- Om te genieten van een diavoorstelling met muziek, drukt u op **HOME** om terug te keren naar het HOME-menuscherm terwijl er muziek wordt afgespeeld, en selecteert u een fotobestand.

Opmerking

- Het weergegeven bestand wordt mogelijk niet afgespeeld, afhankelijk van de inhoud.

Handelingen bij het bekijken van foto's

Bij het bekijken van foto's kunt u de knoppen op de afstandsbediening als volgt gebruiken.

: De diavoorstelling stoppen en terugkeren naar de bestandbrowser.

: De diavoorstelling pauzeren.

: De diavoorstelling afspelen.

: Doorgaan naar een volgende foto.

: Doorgaan naar een vorige foto.

: Een diavoorstelling versnellen (3 stappen).

: Een diavoorstelling vertragen (3 stappen).





: Een foto omkeren.

: Een foto spiegelen.



: Een foto linksom draaien.

: Een foto rechtsom draaien.

ZOOM: Inzoomen/uitzoomen op een foto (inzoomen/uitzoomen: elk 3 stappen).

///: Verschuiven in de zoommodus wanneer een foto groter is dan het scherm.

DIGEST: Overschakelen naar miniatuurmodus (Blz. 7).

Wanneer miniaturen worden weergegeven, kunt u doorgaan naar de volgende/vorige pagina met /.

■ Netwerkinhoud gebruiken

Deze speler is een digitale mediaspeler met DLNA-certificatie. U kunt foto-, muziek- en video-inhoud die opgeslagen is op een DLNA-server beheren op uw thuisnetwerk.

Over DLNA

Met DLNA (Digital Living Network Alliance) kunnen digitale media eenvoudig worden gedeeld via een thuisnetwerk en kunt u met uw tv via deze speler genieten van digitale inhoud opgeslagen op uw pc waarop DLNA-serversoftware is geïnstalleerd of een ander apparaat dat DLNA ondersteunt. Om deze speler te verbinden met uw DLNA-servers, moeten bepaalde instellingen voor de DLNA-server of het DLNA-apparaat worden doorgevoerd. Meer informatie vindt u in uw DLNA-serversoftware of uw DLNA-apparaat.

Gedeelde inhoud afspelen

- 1 Om bestanden op uw pc af te spelen, installeert u een DLNA-serversoftware, zoals Windows Media Player 12, en deelt u de bestanden die u wilt afspelen.
- 2 Schakel de pc waarop DLNA-serversoftware is geïnstalleerd of het DLNA-apparaat dat is aangesloten op uw thuisnetwerk in.
- 3 Druk op **HOME** om het HOME-menuscherm weer te geven. Selecteer vervolgens MEDIA om naar het MEDIA-menu te gaan. De DLNA-servers die verbonden zijn met het netwerk worden weergegeven op het scherm.

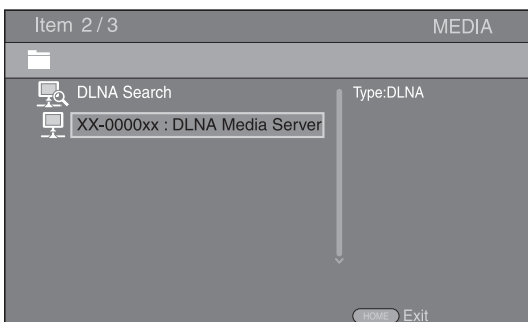

Opmerkingen

- Als uw DLNA-server niet wordt weergegeven, selecteert u DLNA Search om deze te zoeken.
 - Afhankelijk van de DLNA-server, is het mogelijk dat u deze speler moet machtigen bij de server.
 - Om het bestand op de DLNA-server af te spelen, moeten deze speler en de server aangesloten zijn op hetzelfde toegangspunt.
 - De bestandsvereisten zijn mogelijk niet altijd compatibel. Mogelijk gelden er bepaalde beperkingen, afhankelijk van de bestandskenmerken en de mogelijkheden van de DLNA-server.
- 4 Selecteer het bestand dat u wilt afspelen.

Opmerkingen

- De afspelen- en bedieningskwaliteit kunnen beïnvloed worden door de gesteldheid van uw thuisnetwerk.
- Bestanden op verwijderbare media, zoals USB-geheugens of DVD-stations op uw mediaserver, worden mogelijk niet goed gedeeld.

NETWERKSERVICES GEBRUIKEN

U kunt onmiddellijk video's bekijken die de volgende netwerkservices bieden.

- YouTube

Opmerking

- Toegang tot inhoud van derde partijen vereist een internetverbinding van hoge snelheid en kan ook accountregistratie en een betaald abonnement vereisen.
- Deze inhoudsservices van derde partijen kunnen op elk moment, zonder enige mededeling worden gewijzigd, uitgesteld, onderbroken of uitgeschakeld en Yamaha kan betreffende dergelijke zaken niet aansprakelijk worden gesteld.
- Sommige inhoud kan alleen voor specifieke landen beschikbaar zijn en kan mogelijk in specifieke talen worden gepresenteerd.
- Yamaha representeert of garandeert niet dat inhoudsservices gedurende een bepaalde tijdsperiode geleverd of beschikbaar zijn en op een dergelijke garantie, nadrukkelijk of geïmpliceerd, kan geen aanspraak worden gemaakt.

VIDEO'S VAN YouTube™ AF SPELEN

U kunt met deze speler via het internet films van YouTube kijken.

De services kunnen zonder melding worden gewijzigd.

- 1 Druk op **HOME** om het HOME-menuscherm weer te geven.



Tip

- De HOME-menuweergave kan, afhankelijk van het model, verschillen.

- 2 Druk op **▲/▼/◀/▶** om YouTube te selecteren en druk daarna op **ENTER**.

Tip

- Om naar de HOME-menuweergave terug te keren, drukt u op **RETURN**.

GEAVANCEERD AFSPLEN

In dit hoofdstuk vindt u meer informatie over het afspelen van in de handel verkrijgbare BD- en DVD-discs, SA-CD's, CD's en opgenomen DVD-RW/R-discs.

Opmerking

- Zie pagina 6 voor de basishandelingen voor het afspelen.

Schermmenu

Om het schermmenu weer te geven, drukt u op **ON SCREEN**. Druk daarna op **▲/▼/◀/▶** om een item te selecteren en druk vervolgens op **ENTER** om de gewenste functie te bedienen.

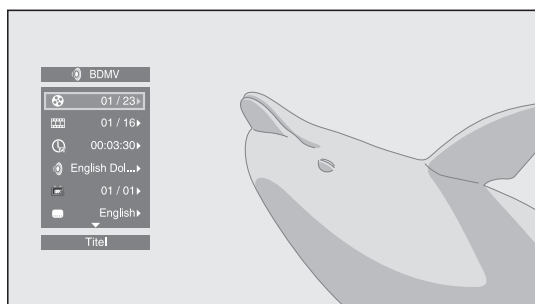

Het schermmenu bevat de volgende items.

Titel **BD** **DVD** **VIDEO**: Toont het nummer van de titel die wordt afgespeeld. U kunt overschakelen naar de gewenste titel door deze via dit item te selecteren.

Hoofdstuk **BD** **DVD** **VIDEO**: Toont het nummer van het hoofdstuk dat wordt afgespeeld. U kunt overschakelen naar het gewenste hoofdstuk door het hoofdstuk via dit item te selecteren.

Spoor/Bestand **CD** **VIDEO** **MUSIC** **PHOTO**: Toont het nummer van de track/het bestand die/dat wordt afgespeeld. U kunt overschakelen naar de gewenste track/het gewenste bestand door deze/dit via dit item te selecteren.

Tijd **BD** **DVD** **CD** **VIDEO** **MUSIC**: Toont de speelduur. Selecteer het weergavetype uit de volgende types:

- Verstreken speelduur van de titel, het hoofdstuk, de disc, de track of het bestand
- Resterende speelduur van de titel, het hoofdstuk, de disc, de track of het bestand

Mode/Afspelmodus

DVD **CD** **VIDEO** **MUSIC** **PHOTO**: toont de huidige afspelmodus. U kunt de afspelmodus selecteren uit de volgende opties:

- CD**
 - Normaal: Normaal afspelen.
 - Shuffle: willekeurig afspelen zonder herhaling.
 - Random: willekeurig afspelen met herhaling.

- DVD**
 - Normaal
 - Shuffle CH (hoofdstuk)
 - Shuffle TT (titel)
 - Shuffle All
 - Random CH (hoofdstuk)
 - Random TT (titel)
 - Random All

- VIDEO** **MUSIC** **PHOTO**
 - Normaal
 - Shuffle F (map)
 - Shuffle All
 - Random F (map)
 - Random All

Audio **BD** **DVD** **VIDEO**: Toont audiotaal/signaal van de geselecteerde BD-/DVD-disc. U kunt het gewenste type audio instellen.

Hoek **BD** **DVD**: Toont het geselecteerde camerahoeknummer. Als de scène vanuit meerdere camerahoeken is opgenomen, kunt u van camerahoek wisselen.

Ondertitel **BD** **DVD** **VIDEO**: Toont de geselecteerde ondertitelingstaal wanneer er ondertitels beschikbaar zijn.

Ondertitel Style **BD**: Toont de geselecteerde ondertitelingsstijl. Deze functie is alleen beschikbaar voor externe ondertiteling voor videobestanden. U kunt de gewenste tekststijl voor de ondertiteling instellen.

Bitrate **BD** **DVD** **CD** **VIDEO** **MUSIC**: Toont de bitrate van het audio/video-sigitaal.

Tweede Video **BD**: Schakelt PIP in/uit (Blz. 6).

Tweede Audio **BD**: Schakelt de secundaire audio in/uit (Blz. 6).

Ins Zoeken **BD** **DVD** **CD** **VIDEO** **MUSIC**: 30 seconden overslaan.

Ins Spelen **BD** **DVD** **CD** **VIDEO** **MUSIC**: Herhaalt de inhoud van de voorbije 10 seconden.

Slide Show **PHOTO**: Toont de snelheid van de diavoorstelling. U kunt Lngz/Midden/Snel selecteren als snelheid voor de diavoorstelling.

Overgang **PHOTO**: Toont hoe foto's worden weergegeven op het scherm. U kunt het overgangstype selecteren.

Code Page **VIDEO**: Selecteert de tekencode voor de ondertiteling die u hebt toegevoegd aan DivX-video (Blz. 41).

■ Statusmenu

Hier worden verschillende instellingen weergegeven, zoals ondertiteling, camerahoek en de titel/het hoofdstuk/het nummer van de track die wordt afgespeeld. Om het statusmenu weer te geven, drukt u op **STATUS**. Het statusmenu bevat de volgende menu's.

BD DVD VIDEO

Voorbeeld: Pictogrammen bij het afspelen van een BD

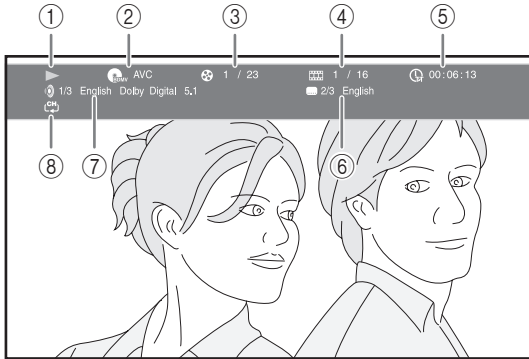

- ① **(Afspeelstatus)**
- ② **BD-MV (Pictogram voor disctype/videobestand)**
- ③ **(Nummer van de titel die wordt afgespeeld):** U kunt overschakelen naar een bepaalde titel met de knop **SEARCH** (Blz. 8).
- ④ **(Nummer van het hoofdstuk dat wordt afgespeeld):** U kunt overschakelen naar een bepaald hoofdstuk met de knop **SEARCH** (Blz. 8).
- ⑤ **(Verstreken speelduur):** U kunt overschakelen naar een bepaald punt met de knop **SEARCH** (Blz. 8).
- ⑥ **(Geselecteerde ondertiteling):** U kunt de ondertitelingstaal wijzigen met de knop **SUBTITLE**.
- ⑦ **(Geselecteerde audio):** U kunt de audiotaal of de indeling wijzigen met de knop **AUDIO**.
- ⑧ **(Herhaalfunctie):** Toont de huidige herhaalfunctie (Blz. 8).

DVD CD MUSIC

Voorbeeld: Pictogrammen bij het afspelen van een muziekbestand

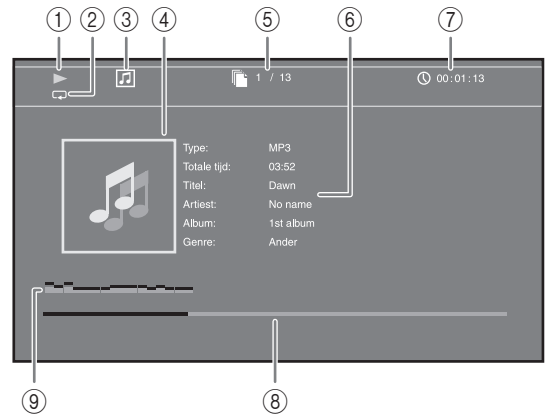

- ① **(Afspeelstatus)**
- ② **(Herhaalfunctie):** Toont de huidige herhaalfunctie (Blz. 8).
- ③ **(Pictogram voor disctype/muziekbestand)**
- ④ **(Illustratie) MUSIC:** Geeft een illustratie weer als het bestand hiermee is uitgerust.
- ⑤ **(Nummer van de afgespeelde track/het afgespeelde bestand):** U kunt overschakelen naar een bepaalde track met de knop **SEARCH** (Blz. 8).
- ⑥ **(Informatie) MUSIC:** Geeft muziekinformatie weer als het bestand hierover beschikt.
- ⑦ **(Verstreken speelduur):** U kunt overschakelen naar een bepaald punt met de knop **SEARCH** (Blz. 8).
- ⑧ **(Vooruitgangsbalk) MUSIC:** Toont de vooruitgang van het huidige nummer.
- ⑨ **(Audioniveaumeter):** Toont het huidige volumeniveau.

PHOTO



- ① **(Afspeelstatus)**
- ② **(Pictogram fotobestand)**
- ③ **(Nummer van het bestand dat wordt weergegeven)**
- ④ **(Herhaalfunctie):** Toont de huidige herhaalfunctie (Blz. 8).
- ⑤ **(Snelheid diavoorstelling)**

■ Gebruiken Bookmark **DVD** **VIDEO**

Hiermee kunt u een Bookmark invoegen op een bepaald punt in een video. Wanneer een Bookmark ingesteld is, kunt u met deze functie naar het ingestelde punt overschakelen. U kunt tot 12 Bookmarks instellen.

- 1 Druk op **MARKER** tijdens het afspelen van een film om een Bookmark in te stellen. Het nummer en de status van de Bookmark worden weergegeven.

Bookmark: 1/12 Titel: 1 Hoofdstuk: 1 Tijd: 00:01:26

- 2 Nadat de Bookmark ingesteld is, drukt u op **DIGEST** om de Bookmark-selectiebalk weer te geven.

Titel:01 Hoofdstuk:01 Tijd: 00:01:26 Bookmark
 01 02 03 04 05 06 07 08 09 10 11 12 Helder

- 3 Druk op **◀/▶** om de Bookmark te selecteren die u wilt afspelen en druk vervolgens op **ENTER**. Druk op **CLEAR** om de geselecteerde Bookmark te verwijderen.

Opmerking

- Wanneer het afspelen wordt beëindigd (bv. wanneer de disc wordt uitgeworpen of u twee keer op **■** drukt), worden de bladwijzers automatisch verwijderd.

■ Programma afspelen **DVD** **CD**

Hiermee kunt u de afspelvolgorde van audiodistracks of DVD-hoofdstukken programmeren. Druk op **PROGRAM** tijdens het afspelen om het venster **PROGRAMMA** weer te geven voor het programmeren van de afspelvolgorde. U kunt tot 15 tracks/hoofdstukken programmeren.

Voorbeeld: De afspelvolgorde van CD-tracks programmeren

- 1 Druk op **PROGRAM** tijdens het afspelen.

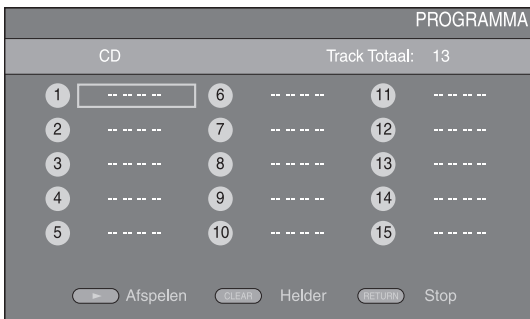

- 2 Druk op **ENTER** om de afspelvolgorde te programmeren. Druk voor een audiodisc op **▲/▼** om een gewenste track te selecteren en druk vervolgens op **ENTER**. Selecteer voor een DVD-Videodisc een gewenste titel (weergegeven als TT) en een gewenst hoofdstuk (weergegeven als CH) in plaats van een track. Om een ingestelde track te verwijderen, selecteert u de track die u wilt verwijderen en drukt u vervolgens op **CLEAR**. Druk op **RETURN** om Programma afspelen te annuleren.

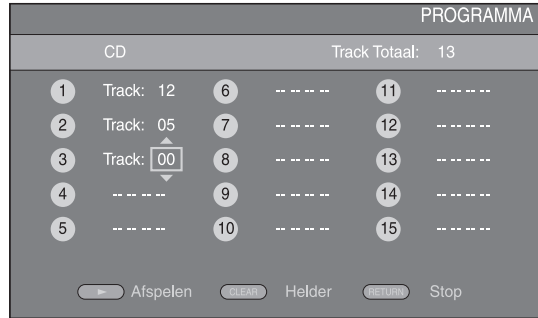

- 3 Druk na het programmeren op **▶** om de instellingen door te voeren en het geprogrammeerd afspelen te starten.
- 4 Om het geprogrammeerd afspelen te annuleren, stopt u het afspelen volledig door twee keer op **■** te drukken.





■ De zoekfunctie gebruiken

BD **DVD** **CD** **VIDEO** **MUSIC**



Hiermee kunt u tijdens het afspelen overschakelen naar een gespecificeerd punt.

- 1 Druk op **SEARCH** tijdens het afspelen. De statusbalk wordt weergegeven.
- 2 Druk op **▲/▼/◀/▶** om een van de onderstaande items te selecteren en druk vervolgens op **ENTER**.



BD **DVD** :

- Titelnummer (weergegeven als )
- Hoofdstuknummer (weergegeven als )
- Verstreken tijd titel (weergegeven als )
- Verstreken tijd hoofdstuk (weergegeven als )

CD :

- Tracknummer (weergegeven als )
- Verstreken tijd track (weergegeven als )
- Verstreken tijd disc (weergegeven als )

VIDEO **MUSIC** :

- Bestandsnummer (weergegeven als )
- Verstreken tijd bestand (weergegeven als )

- 3 Druk op **▲/▼** of een cijfertoets om de waarde van het gemarkeerde item in te stellen/aan te passen en druk op **ENTER** om over te schakelen naar het gespecificeerde punt.
- 4 Druk op **STATUS** om de statusbalk te sluiten.

■ Genieten van BONUSVIEW™ en BD-Live™

Deze speler ondersteunt afspeelfuncties voor BONUSVIEW (Blz. 41) (BD-ROM Profiel 1 versie 1.1) en BD-Live (Blz. 41) (BD-ROM Profiel 2).

Opmerking

- De functies en de afspeelmethode variëren afhankelijk van de disc. Raadpleeg de richtlijnen bij de disc of de bijgeleverde gebruiksaanwijzing.

■ De beeld-in-beeldfunctie gebruiken (weergave van secundaire audio/video)

Een BD-Video die secundaire audio en video bevat die compatibel is met beeld-in-beeld, kan gelijktijdig worden afgespeeld met de secundaire audio en video in een klein venster in de hoek van het beeldscherm.

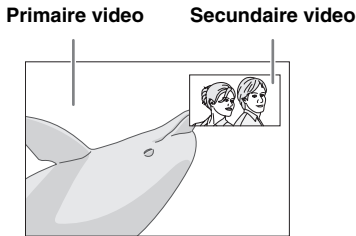

Druk op PIP terwijl PIP Mark () of Secundaire Audio Mark () wordt weergegeven om de beeld-in-beeldfunctie in/uit te schakelen.

Opmerkingen

- Om naar de secundaire audio te luisteren, moet Audio Output (Coaxial/Optical of HDMI) op PCM of Reencode (Blz. 34) staan.
- Afhankelijk van de disc moet u om te kunnen luisteren naar secundaire audio de secundaire audio inschakelen via het hoofdmenu van de disc (Blz. 7).
- De secundaire audio en video voor beeld-in-beeld kan soms automatisch worden afgespeeld of verdwijnen afhankelijk van de inhoud van de disc. Ook is het mogelijk dat er beperkingen zijn voor de af speelbare gedeelten.

■ BD-Live™ gebruiken

1. Voer de netwerkinstellingen door (Blz. 32).

2. Sluit het USB-geheugen aan op deze speler (Blz. 16).

- BD-Live-gegevens worden in een USB-geheugenapparaat opgeslagen die op deze speler is aangesloten. Om van deze functies te genieten, sluit u een USB-geheugenapparaat aan (2 GB of groter en met FAT 32/16 geformatteerd) die USB 2.0 hoge snelheid (480 Mbit/s) ondersteunt, aan op de USB-poort die u op Externe opslag (Blz. 30) hebt geselecteerd. De standaardinstelling is de USB-poort op het achterpaneel.
- De map BUDA wordt automatisch aangemaakt op het USB-geheugen wanneer dat nodig is.
 - Als er onvoldoende geheugenruimte is, zullen de gegevens niet worden gekopieerd/gedownload. Wis onnodige gegevens of gebruik een nieuw USB-geheugen.
 - Het kan enige tijd duren voordat de gegevens zijn geladen (lezen/schrijven).

Opmerkingen

- Yamaha kan niet garanderen dat de USB-geheugens van alle merken functioneren met deze speler.
- Gebruik geen USB-verlengkabel bij het aansluiten van een USB-geheugen op de USB-poort van de speler. Bij gebruik van een USB-verlengkabel is het mogelijk dat de speler niet juist functioneert.

3. Speel de disc af.

4. Gebruik BD-Live volgens de instructies op de disc.

Opmerkingen

- Voor de afspeelmethode van BD-Live-inhoud enz. wordt u verwezen naar de instructies in de handleiding van de BD-disc.
- Om te genieten van BD-Live-functies, voert u de netwerkverbinding (Blz. 16) en de Netwerkinstellingen (Blz. 32) door.
- Zie "BD-Live-verbinding" (Blz. 32) voor het doorvoeren van de instellingen voor het beperken van toegang tot BD-Live-inhoud.
- De tijd die nodig is om de verstrekte programma's op het met deze speler verbonden USB-geheugen te downloaden naar deze speler, varieert afhankelijk van de snelheden van de internetverbinding en het gegevensvolume van de programma's.
- Het is mogelijk dat via internet verstrekte BD-Live-programma's niet in staat zijn de verbinding weer te geven afhankelijk van de status (upgraden) van de provider. In dergelijke gevallen haalt u de disc eruit en probeert u het nogmaals.
- Als het BD-Live-scherf niet even wordt weergegeven nadat u de BD-Live-functie in het BD-discmenu geselecteerd hebt, is het mogelijk dat het USB-geheugen onvoldoende vrije ruimte heeft. In dergelijke gevallen haalt u de disc uit de speler en wist u vervolgens de gegevens op het USB-geheugen met behulp van het menu "Formaat" in de "Externe opslag" (Blz. 30).

SETUP-MENU

Met het SETUP-menu kunt u met behulp van de afstandsbediening diverse geluids-/beeldinstellingen doorvoeren voor de functies.

| Menu/Submenu | Item | Funcctie | Pagina | |
|--------------------------------------------------------------------------------------------------------------------|-----------------------------|---------------------------------------------------------------------------------------------------------------------------------------------------------------------|-------------------------------------------------------------------|----|
|  Instellingen Algemeen | Systeem | Screensaver | De screensaver in-/uitschakelen. | 30 |
| | Schijf Automatisch afspelen | Instellen dat de speler discs automatisch begint af te spelen. | 30 | |
| | HDMI Control | Stelt deze speler in om het bedieningssignaal van de afstandsbediening van uw TV/AV-ontvanger te ontvangen. | 30 | |
| | Netwerk Instellingen | Voor het instellen van bediening via ethernet op aan/uit. | 30 | |
| | Ladingsfout | Voor het terugzetten van alle instellingen op de standaardinstellingen, behalve de Veiligheid-instelling. | 30 | |
| | Bijwerken | Voor het uitvoeren van upgrades voor de speler. | 30 | |
| | Snelinstelling | Voor het instellen van taal, resolutie, beeldverhouding. | 30 | |
| | Externe opslag | Voor het weergeven van de status van Externe opslag (Blz. 30), formatteren van Externe opslag en selecteren van de USB-poort vooraan/achteraan voor Externe opslag. | 30 | |
| | 3D Playback bericht | Als deze speler wordt ingeschakeld, verschijnt een waarschuwingsbericht betreffende het afspelen van een 3D-video. | 30 | |
| | Taal | OSD | Voor het selecteren van de schermtaal. | 31 |
| | Menu | Geeft prioriteit aan de taal voor discmenu. | 31 | |
| | Audio | Geeft prioriteit aan de taal voor audio. | 31 | |
| | Ondertitel | Geeft prioriteit aan de taal voor ondertiteling. | 31 | |
| | Afspelen | Closed Caption | Ondertiteling voor gehoorgestoorden in-/uitschakelen. | 31 |
| | Angle Mark | Hiermee wordt de weergave van de Angle Mark ingesteld wanneer er een BD/DVD wordt afgespeeld met meerdere camerahoeken. | 31 | |
| | PIP Mark | Hiermee wordt de weergave van de PIP Mark ingesteld wanneer er een BD/DVD wordt afgespeeld met beeld-in-beeld. | 31 | |
| | Secundaire Audio Mark | Hiermee wordt de weergave van de Secundaire Audio Mark ingesteld wanneer er een BD/DVD wordt afgespeeld met secundaire audio. | 31 | |
| | DivX(R) VOD DRM | Geeft de registratiecode weer voor DivX(R)-video. | 31 | |
| | DVD-Audio Mode | Voor het instellen van de modus DVD-Audio op DVD-Audio/DVD-Video. | 31 | |
| | Veiligheid | Wachtwoord wijzigen | Het wachtwoord wijzigen voor Kinderbeveiliging en Landcode. | 31 |
| | Kinderbeveiliging | Stelt de Kinderbeveiliging in afhankelijk van de discinhoud. | 31 | |
| | Landcode | Uw Landcode instellen. | 31 | |
| | Netwerk | Internetverbinding | De internetverbinding instellen op In staat stellen/Uitschakelen. | 32 |
| | Informatie | Het netwerkinformatiescherm weergeven. | 32 | |
| | Verbindingstest | De netwerkverbindingstest uitvoeren. | 32 | |
| | IP Setting | De IP-instelling instellen op Auto/Handm. | 32 | |
| | BD-Live-verbinding | De BD-Live-verbinding instellen op Toegestaan/Gedeeltelijke Toegestaan/Verboden. | 32 | |
| | DLNA | De DLNA instellen op In staat stellen/Uitschakelen. | 32 | |
| | Proxy instellen | De proxy-instellingen doorvoeren. | 32 | |

| Menu/Submenu | Item | Functie | Pagina | |
|------------------------------------------------------------------------------------------------------------------|-----------------------------------------------------------------------------------------------------------|-----------------------------------------------------------------------------------------------------------------------------------------|-------------------------------------------------------------------------------|------------------------------------------------------------------------------------------------------------|
|  Display Setting | TV | 3D Uitgang | Selecteert 3D- of 2D-video's. | 32 |
| | TV Scherm | Hier kunt u de beeldverhouding van de aangesloten TV instellen en de video-uitgang afstellen. | 32 | |
| | Resolutie | Selecteert de resolutie van de uitgevoerde video. | 33 | |
| | TV-systeem | Voor het selecteren van het TV-systeem uit NTSC/PAL/Multi. | 33 | |
| | Kleurruimte | De kleurruimte selecteren uit RGB/YCbCr 4:4:4/ YCbCr 4:2:2/Full RGB. | 33 | |
| | HDMI Deep Color | Voor het selecteren van HDMI Deep Color uit 30 bits/36 bits/Uit. | 33 | |
| | HDMI 1080p 24Hz | Voor het instellen van HDMI 1080p 24Hz op auto/uit. | 33 | |
| | Lip Sync | Voor het aanpassen van de vertraging tussen video en audio, bijvoorbeeld wanneer de mondbewegingen niet synchroon verlopen met de stem. | 33 | |
| | Video Process | Videomodus | Voor het aanpassen van het beeld. | 33 |
| | Kleur aanpassen | Voor het aanpassen van de Helderh/Verzadig./ Kleurtoon voor elke kleur. | 33 | |
| | Auto Contrast | Voor het aanpassen van het contrast zodat het beeld optimaal wordt weergegeven. | 33 | |
| | Ruisonderdrukking | Voor het instellen van het niveau van Ruisonderdrukking. | 33 | |
| | De-interlacing Mode | Voor het instellen van de manier waarop het videosignaal gedetecteerd wordt. | 34 | |
| |  Audio Setting | Audio Output | Coaxial/Optical | De uitvoermodus voor de COAXIAL-aansluiting/OPTICAL-aansluiting selecteren uit Bitstream/PCM/Reencode/Uit. |
| HDMI | | De uitvoermodus voor de HDMI-aansluiting selecteren uit Bitstream/PCM/Reencode/Uit. | 34 | |
| Downsampling | | De neerwaartse bemonsteringsfrequentie voor het digitale audiosignaal selecteren uit 48k/96k/192k. | 34 | |
| DRC | | De DRC (Dynamic Range Compression) instellen. | 34 | |
| SACD Output | | SACD Priority | Voor het selecteren van de inhoud wanneer een hybride SA-CD wordt afgespeeld. | 34 |
| HDMI Uitgang | | De uitvoermodus voor de HDMI-aansluiting selecteren uit DSD/PCM wanneer een SA-CD wordt afgespeeld. | 34 | |
| Luidsprekerinstellingen | | Configuratie | De audio-uitvoer van de 7.1-kanaalsurroundaansluiting instellen. | 34 |
| 2ch Downmix | | De downmixmethode instellen op 2-kanaals analoog. | 34 | |
| Post Process | | Up-mix | Het 2-kanaalsaudiosignaal omzetten naar meer kanalen. | 34 |
|  System Information | | | Geeft softwareversie en MAC-adres weer (Blz. 42). | 34 |

■ Voorbeeld van de werking van het SETUP-menu

U moet het SETUP-menuscherm oproepen om de instellingen voor deze speler door te voeren. Hieronder volgt de uitleg voor de basisbediening van het SETUP-menu.

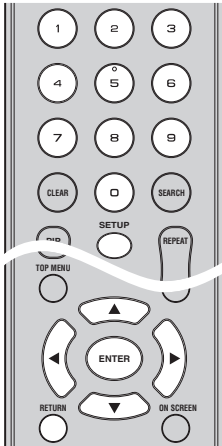

Voorbeeld: Kinderbeveiliging instellen

Opmerking

- Sommige items kunnen niet worden ingesteld tijdens het afspelen. Druk in dat geval twee keer op **■** om het afspelen volledig te stoppen voor u de instelling doorvoert.

1. Geef het SETUP-menuscherm weer.

Druk op **SETUP** om het SETUP-menuscherm weer te geven.

Druk op **◀▶** om Instellingen Algemeen te selecteren en druk vervolgens op **ENTER** of **▼**.

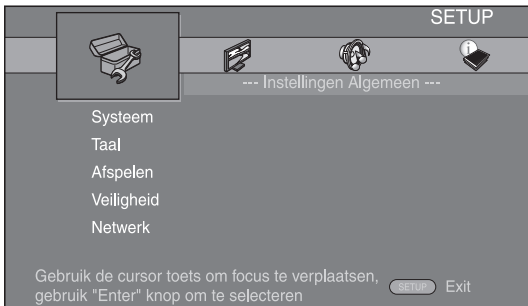

2. Selecteer een submenu.

Druk op **▲▼** om Veiligheid te selecteren en druk vervolgens op **ENTER** of **▶**.



3. Selecteer een menu-item.

Druk op **▲▼** om Kinderbeveiliging te selecteren en druk vervolgens op **ENTER** of **▶**.

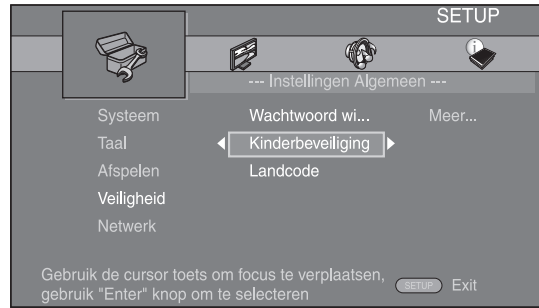

4. Voer uw wachtwoord in.

Voer uw wachtwoord in met behulp van de cijfertoetsen.

- Het standaardwachtwoord is 0000.
- U kunt niet naar het volgende instelscherm gaan voordat u het juiste wachtwoord hebt ingevoerd.
- Raadpleeg "Wachtwoord wijzigen" (Blz. 31) om het wachtwoord te wijzigen.

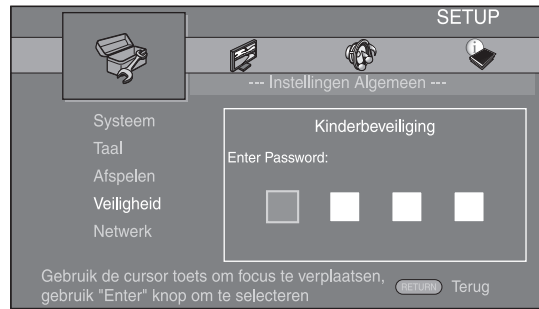

5. Selecteer een volgend item.

Druk op **▲▼** om het niveau voor de Kinderbeveiliging voor BD/DVD te selecteren en druk vervolgens op **ENTER**.

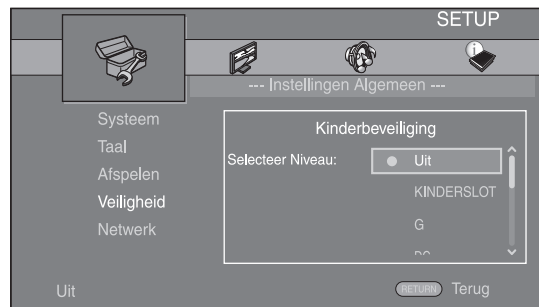

6. Sluit het menuscherm.

Druk op **◀** om terug te keren naar het vorige menu.

■ Instellingen Algemeen

De standaardinstellingen zijn aangegeven met "".

Systeem

Screensaver

U kunt de screensaver in- of uitschakelen. Wanneer u deze inschakelt, zal de speler overschakelen naar de screensaver als er gedurende 3 minuten geen handelingen worden uitgevoerd. Daarna schakelt de speler over naar de stand-bystand wanneer er gedurende 6 minuten geen handelingen worden uitgevoerd.

Aan*, Uit

Schijf Automatisch afspelen

U kunt Schijf Automatisch afspelen in- of uitschakelen. Wanneer deze functie ingeschakeld is, wordt een disc na het laden automatisch afgespeeld.

Aan*, Uit

HDMI Control

U kunt instellen dat de speler een bedieningssignaal ontvangt van een TV/AV-ontvanger die compatibel is met de functie HDMI Control via een HDMI-kabel (Blz. 12).

Aan, Uit*

De functie HDMI Control gebruiken

U kunt met de functie HDMI Control deze speler interactief bedienen via uw tv (HDMI Control ondersteund).

Wanneer u deze speler via een HDMI-kabel aansluit op een tv die compatibel is met de functie HDMI Control en HDMI Control in het SETUP-menu inschakelt (Blz. 30), kunt u de onderstaande functies uitvoeren.

- Automatische ingangselectiefunctie
Wanneer u de weergave van deze speler start, wordt de ingangsschakelaar van de TV (en een AV-ontvanger, als deze speler is aangesloten op de TV via de AV-ontvanger) automatisch ingesteld op deze speler. De tv wordt daarbij automatisch ingeschakeld, afhankelijk van de tv.
- Automatische uitschakelfunctie
Wanneer u de tv uitzet terwijl deze speler in de stopstand staat en het SETUP-menuscherm niet wordt weergegeven, wordt deze speler ook automatisch uitgezet.

Opmerkingen

- Het is mogelijk dat de functie HDMI Control niet goed werkt, afhankelijk van de tv.
- Andere functies dan die deze hierboven getoond zijn kunnen werken, afhankelijk van de TV of AV-ontvanger.
- Om de functie HDMI Control beschikbaar te maken, activeert u de functie HDMI Control op ALLE componenten (deze speler, tv en AV-ontvanger). Het is mogelijk dat er hierbij bepaalde handelingen vereist zijn.
- Elke functie kan, afhankelijk van de TV, onafhankelijk ingesteld worden om aan- of uitgezet te worden.
- Zie de bij de TV en/of AV-ontvanger geleverde gebruikshandleiding voor details met betrekking tot de setup.
- Wanneer op aan ingesteld, wordt wegens de HDMI-besturingfunctie tijdens de stand-bymodus het stroomverbruik verhoogt.

Network Instellingen

U kunt bediening via ethernet instellen op aan/uit. Deze speler maakt gebruik van het protocol Yamaha Network Control (YNC).

Aan, Uit*

Opmerkingen

- Wanneer deze functie ingeschakeld is, neemt het energieverbruik tijdens de stand-bystand toe.
- Wanneer deze functie is ingeschakeld, duurt het opstarten van het systeem korter.

Ladingsfout

U kunt alle instellingen van de speler terugzetten op de standaardinstellingen, behalve de Veiligheid-instelling (Blz. 31). Raadpleeg pagina's 27 – 34 voor meer informatie over de standaardinstellingen.

Bijwerken

U kunt de software handmatig upgraden via Disc, USB Storage of Network. Meer informatie over software-upgrade vindt u bij "SOFTWARE-UPGRADE" (Blz. 37).

Snelinstelling

U kunt Snelinstelling uitvoeren (Blz. 18).

Externe opslag

U kunt informatie over Externe opslag weergeven, Externe opslag formatteren en Front USB/Rear USB selecteren voor het opslaan van de BD-Live-gegevens. Om de map "BUDA" op het USB-geheugen te formatteren (ledigen), selecteert u Informatie en drukt u op **ENTER** wanneer "Formaat" gemarkeerd is op het scherm.

Front USB, Rear USB*

Tip

- Dit wordt als een hulpgeheugen gebruikt wanneer een Blu-ray-schijf wordt afgespeeld.

3D Playback bericht

U kunt een waarschuwingsbericht betreffende het afspelen van 3D-video's die op de tv verschijnt als deze speler is ingeschakeld, in- of uitschakelen.

Aan*, Uit

Taal

OSD

U kunt de schermtaal selecteren die wordt gebruikt voor de meldingen of menu's die worden weergegeven op het scherm, zoals het SETUP-menu.

English*, Français, Español, Deutsch, Italiano, Svenska, Nederlandse, Русский

Menu

U kunt prioriteit geven aan de taal voor het discmenu.

English*, Français, 中文, Español, Deutsch, Italiano, Nederlandse, Portugees, Deens, Svenska, Fins, Noors, Русский, Koreaans, Japans, Meer

Audio

U kunt prioriteit geven aan de audiotaal voor BD-/DVD-weergave. Zie "Menu" (Blz. 31) voor meer informatie over instelitems.

Ondertitel

U kunt prioriteit geven aan de taal voor Ondertitel.

English, Français, 中文, Español, Deutsch, Italiano, Nederlandse, Portugees, Deens, Svenska, Fins, Noors, Русский, Koreaans, Japans, Meer, Uit*

Afspelen

Closed Caption

U kunt instellen dat ondertiteling voor gehoorgestoorden (Blz. 41) wordt weergegeven wanneer een BD/DVD met ondertiteling voor gehoorgestoorden wordt afgespeeld.

Aan, Uit*

Angle Mark

U kunt instellen dat de Angle Mark () wordt weergegeven wanneer er een BD/DVD wordt afgespeeld met meerdere camerahoeken.

Aan*, Uit

PIP Mark

U kunt instellen dat de PIP Mark () wordt weergegeven wanneer er een BD wordt afgespeeld met beeld-in-beeld (Blz. 26).

Aan*, Uit

Secundaire Audio Mark

U kunt instellen dat de Secundaire Audio Mark () wordt weergegeven wanneer er een BD wordt afgespeeld met secundaire audio.

Aan*, Uit

DivX(R) VOD DRM

U kunt de registratiecode voor DivX(R)-video weergeven.

DVD-Audio Mode

Sommige DVD-Audiodiscs bevatten DVD-Video-inhoud naast DVD-Audio-inhoud. U kunt de modus DVD-Audio of DVD-Video selecteren.

DVD-AUDIO* Zowel DVD-Audio- als -Video-inhoud wordt afgespeeld. Afhankelijk van de disc wordt alleen de DVD-Audio-inhoud afgespeeld.

DVD-VIDEO Alleen de DVD-Video-inhoud wordt afgespeeld.

Opmerking

- Deze instelling is alleen beschikbaar wanneer er geen disc geladen is.

Veiligheid

Wachtwoord wijzigen

U kunt het wachtwoord instellen voor het wijzigen van het niveau voor Kinderbeveiliging en de Landcode. Raadpleeg "Kinderbeveiliging" (Blz. 31) en "Landcode" (Blz. 31).

Opmerkingen

- Het standaardwachtwoord is 0000.
- Als u het wachtwoord vergeten bent, raadpleegt u "VERHELPEM VAN STORINGEN" (Blz. 38) en stelt u alle instellingen van Veiligheid in naar hun standaardinstellingen.

Kinderbeveiliging

Bij sommige BD/DVD-discs is er een censuurinstelling mogelijk voor weergave van de disc afhankelijk van de leeftijd van de kijker. U kunt de Kinderbeveiliging voor weergave op het scherm instellen, afhankelijk van de inhoud van de disc.

Het wachtwoord (zie "Wachtwoord wijzigen" op Blz. 31) moet worden ingevoerd vóór het niveau voor Kinderbeveiliging wordt ingesteld.

Wanneer u na het instellen van de Kinderbeveiliging een disc afspeelt met een niveau dat hoger ligt dan het huidige niveau van de Kinderbeveiliging of wanneer u het niveau van de Kinderbeveiliging wilt wijzigen, wordt er een dialoogvenster weergegeven met de vraag uw wachtwoord in te voeren.

Uit*, 1 tot 8

Landcode

U kunt de Landcode instellen van het land waar u woont. Het wachtwoord (zie "Wachtwoord wijzigen" op Blz. 31) moet worden ingevoerd vóór de Landcode wordt ingesteld. Deze instelling kan worden gebruikt voor het classificeren van de Kinderbeveiliging en de discweergave.

Netwerk

Internetverbinding

Stel dit item in op In staat stellen wanneer u BD-Live (Blz. 26), DLNA (Blz. 21) en software-upgrade van het netwerk (Blz. 37) gebruikt.

In staat stellen*, Uitschakelen

Informatie

U kunt het netwerkinformatiescherm weergeven. Op dit scherm ziet u informatie over de interface (ethernet), het adrestype, het IP-adres, het subnetmasker, de standaardgateway en DNS.

Verbindingstest

U kunt een internetverbindingstest uitvoeren. Als de test mislukt, controleert u "IP Setting" (Blz. 32) en voert u de test opnieuw uit.

IP Setting

U kunt de netwerkinstellingen configureren.

- Auto*** Selecteer dit om de netwerkinstellingen van deze speler met de DHCP-server automatisch te configureren.
- Handm.** Selecteer dit om de netwerkinstellingen (IP adres, Subnetmasker, Standaardgateway, en DNS) handmatig te configureren.

Tips

- **Numerieke toetsen** Voert tekens in.
- **◀▶** verplaatst de markering.
- **CLEAR** verwijdert een teken.
- **ENTER** slaat de instellingen op en sluit het menu af.

BD-Live-verbinding

U kunt de toegang tot BD-Live-inhoud beperken.

- Toegestaan** Alle BD-Live-discs kunnen verbinding maken met het netwerk.
- Gedeeltelijke Toegestaan*** Alleen toegang tot discs met eigenaarcertificatie.
- Verboden** Geen enkele BD-Live-disc kan verbinding maken met het netwerk.

DLNA

U kunt DLNA (Blz. 21) instellen op In staat stellen/ Uitschakelen. Kies voor Uitschakelen wanneer u de DLNA-functie niet gebruikt.

In staat stellen*, Uitschakelen

Proxy instellen

U kunt Proxy instellen instellen. Kies Uitschakelen voor normaal gebruik. Stel dit in op In staat stellen om de proxy-instellingen door te voeren.

- In staat stellen** De instellingen voor proxyhost en proxypoort inschakelen.
- Uitschakelen*** De proxyserver uitschakelen. Selecteer dit item wanneer de proxyserver niet wordt gebruikt.
- Proxy Host** Voor het instellen van de proxyhost.
- Proxypoort** Voor het instellen van de proxypoort.

Display Setting

De standaardinstellingen zijn aangegeven met "".

TV

3D Uitgang

U kunt van deze speler 3D- of 2D-video-uitvoer selecteren.

- Auto*** Deze speler selecteert automatisch 3D- of 2D-video's.
- Uit** Deze speler selecteert altijd 2D-video's.

Opmerking

- Zelfs als u "3D-uitvoer" op "Auto" instelt en een Blu-ray 3D-schijf afspeelt, selecteert deze speler, afhankelijk van de aansluiting en instelling van de tv, enz. (Blz. 12), 2D-beelden.



TV Scherm

Hier kunt u de beeldverhouding van de aangesloten TV instellen en de video-uitgang afstellen.

Als u een andere tv hebt (omdat u bijvoorbeeld een nieuwe hebt gekocht) en de beeldverhouding van de aangesloten tv niet meer juist is, moet u de instelling voor het TV Scherm veranderen.

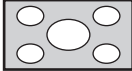
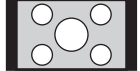
- 16:9 Vol** Selecteer deze instelling wanneer de speler aangesloten is op een tv met een beeldverhouding van 16:9. Wanneer er een video met een beeldverhouding van 4:3 wordt afgespeeld, wordt de video zoals hieronder weergegeven.
- 16:9 Normaal*** Selecteer deze instelling wanneer de speler aangesloten is op een tv met een beeldverhouding van 16:9. Wanneer er een video met een beeldverhouding van 4:3 wordt afgespeeld, wordt de video zoals hieronder weergegeven.
- 4:3 Pan Scan** Selecteer deze instelling wanneer de speler aangesloten is op een tv met een beeldverhouding van 4:3. Wanneer er een video met een beeldverhouding van 16:9 wordt afgespeeld, wordt de video zoals hieronder weergegeven.
- 4:3 Letter Box** Selecteer deze instelling wanneer de speler aangesloten is op een tv met een beeldverhouding van 4:3. Wanneer er een video met een beeldverhouding van 16:9 wordt afgespeeld, wordt de video zoals hieronder weergegeven.

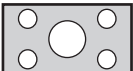
| Formaat oorspronkelijk beeld | Op 16:9-tv (breedbeeld) | |
|--------------------------------------------------------------------------------------------|--------------------------------------------------------------------------------------|---------------------------------------------------------------------------------------|
| | 16:9 Vol | 16:9 Normaal |
|  4:3 |  |  |

| Formaat oorspronkelijk beeld | Op 4:3-tv | |
|---------------------------------------------------------------------------------------------|--------------------------------------------------------------------------------------|---------------------------------------------------------------------------------------|
| | 4:3 Pan Scan | 4:3 Letter Box |
|  16:9 |  |  |

Resolutie

U kunt de uitgevoerde videoresolutie selecteren uit Auto, 480i/576i, 480p/576p, 720p, 1080i en 1080p. Wanneer Auto ingesteld is, wordt de resolutie ingesteld op de maximale resolutie voor de aangesloten tv. Meer informatie over uitgangsmformaten vindt u bij "Over de video-uitgangsmformaten" (Blz. 36).

Auto*, **480i/576i**, **480p/576p**, **720p**, **1080i**, **1080p**

Opmerking

- Om HD-audio (zoals Dolby TrueHD of DTS-HD Master Audio) uit te voeren via de HDMI-aansluiting, stelt u Resolutie in op Auto of op meer dan 720p.

TV-systeem

U kunt het TV-systeem kiezen uit PAL, NTSC of Multi. Kies hetzelfde TV-systeem als voor uw tv. Meer informatie over uitgangsmformaten vindt u bij "Over de video-uitgangsmformaten" (Blz. 36).

NTSC, PAL*, **Multi** (Modellen voor Australië, Azië, V.K., Europa en Rusland)

NTSC*, **PAL**, **Multi** (Modellen voor V.S., Canada, Centraal- Zuid-Amerika, Taiwan en Korea)

Kleurruimte

U kunt de Kleurruimte (Blz. 42) kiezen die wordt gebruikt voor HDMI. Deze functie is beschikbaar wanneer de speler aangesloten is via een HDMI-kabel.

RGB Voert het videosignaal uit met een normaal signaalbereik.

YCbCr 4:4:4* Stelt de Kleurruimte in op YCbCr 4:4:4.

YCbCr 4:2:2 Stelt de Kleurruimte in op YCbCr 4:2:2.

Full RGB Wanneer RGB ingesteld is en de wit- en zwarttinten op het scherm te flets zijn, selecteert u dit item. Deze instelling werkt wanneer een aangesloten component het bereik RGB 0 – 255 ondersteunt.

Opmerking

- Deze functie is alleen beschikbaar op tv's die deze functie ondersteunen.

HDMI Deep Color

Wanneer uw tv en/of AV-ontvanger compatibel is met Deep Color (Blz. 41), stelt u dit item in overeenstemming met uw tv/AV-ontvanger in. Deze functie is beschikbaar wanneer de speler aangesloten is via een HDMI-kabel.

30 bits, **36 bits**, **Uit***

HDMI 1080p 24Hz

BD-Video gecodeerd met een framesnelheid van 24Hz wordt uitgevoerd in HDMI 1080p 24Hz. Met deze functie kan een vloeiendere beeldweergave worden bereikt. Deze functie is beschikbaar wanneer uw tv/AV-ontvanger deze ondersteunt en de speler aangesloten is via een HDMI-kabel. Meer informatie over uitgangsmformaten vindt u bij "Over de video-uitgangsmformaten" (Blz. 36).

Auto*, **Uit**

Opmerking

- Deze instelling is uitgeschakeld wanneer de uitgevoerde resolutie niet 1080p is.

Lip Sync

U kunt de functie Lip Sync (Blz. 42) instellen/aanpassen.

Auto* Deze speler stelt de functie Lip Sync automatisch af.
Handm. U kunt de functie Lip Sync handmatig afstellen. U kunt de vertraging van de audio onafhankelijk instellen voor 2D- en 3D-inhoud.

2D

3D

Uit Deze speler stelt de functie Lip Sync niet af.

Video Process

Videomodus

U kunt de onderstaande Videomodus selecteren.

Standaard* Het beeld is natuurlijk en goed uitgebalanceerd. Deze modus is geschikt voor normaal gebruik.

Vivid Het beeld is levendiger en scherper.

Cinema Het beeld is geschikt voor het bekijken van een film in een donkere ruimte.

Custom U kunt het visuele beeld handmatig aanpassen. Druk op ▲/▼ om de parameter te selecteren en druk vervolgens op ◀/▶ om de waarde aan te passen.

Helderh

Past de algemene helderheid van het beeld aan.

Scherpte

Past de scherpte van objecten in de video aan.

Kleurtoon

Past de tint van het weergegeven beeld aan.

Verzadig.

Past de rijkheid van de kleur in het weergegeven beeld aan.

Contr.

Pas de heldere delen (witniveaus) in het beeld aan.

CTI

Verzacht de randen van kleurbeelden. Kleurbeelden worden duidelijker weergegeven.

De standaardinstellingen zijn 0.

Kleur aanpassen

U kunt de Helderh/Verzadig./Kleurtoon voor elk kleur (Rood/Groen/Blauw/Geel/Cyaan/Magenta) aanpassen. Om deze functie te gebruiken, stelt u Videomodus in op Custom. Zie "Videomodus" (Blz. 33) voor meer informatie over de instelitems.

De standaardinstellingen zijn 0.

Auto Contrast

Voor het aanpassen van het contrast zodat het beeld optimaal wordt weergegeven. Om deze functie te gebruiken, stelt u Videomodus in op Aangepast.

Uit*, **Aan**

Ruisonderdrukking

U kunt de Ruisonderdrukking instellen op een niveau van 0 tot 3. 0 is uit en 3 is het maximumniveau.

0*, **1**, **2**, **3**

De-interlacing Mode

U kunt instellen hoe het videosignaal gedetecteerd wordt. Kies Auto voor normaal gebruik. Wanneer er horizontale ruis verschijnt op het scherm, stelt u deze functie in op Film/Video om de ruis te onderdrukken.

Auto*, Film, Video

■ Audio Setting

De standaardinstellingen zijn aangegeven met ""*.

Audio Output

Coaxial/Optical

U kunt de uitvoermodus voor de COAXIAL-aansluiting en de OPTICAL-aansluiting selecteren. Meer informatie over uitgangsmformaten vindt u bij "Over de audio-uitgangsmformaten" (Blz. 35).

| | |
|------------------|----------------------------------------------------------------------------------------|
| Bitstream | Voert digitale signalen uit zonder verwerking. Secundaire audio wordt niet uitgevoerd. |
| PCM | Voert 2-kanaals-PCM uit. |
| Reencode* | Voert Bitstream uit met secundaire audio. |
| Uit | Het geluid wordt gedempt. |

HDMI

U kunt de uitvoermodus voor de HDMI-aansluiting selecteren. Zie "Coaxial/Optical" (Blz. 34) voor meer informatie over instellingen. Meer informatie over uitgangsmformaten vindt u bij "Over de audio-uitgangsmformaten" (Blz. 35).

Bitstream*, PCM, Reencode, Uit

Opmerking

- Om HD-audio (zoals Dolby TrueHD of DTS-HD Master Audio) uit te voeren via de HDMI-aansluiting, stelt u Resolutie in op Auto of op meer dan 720p (Blz. 33).

Downsampling

U kunt de neerwaartse bemonsteringsfrequentie voor digitale audiosignalen selecteren. Deze functie is beschikbaar voor het audiosignaal dat wordt uitgevoerd via de COAXIAL-aansluiting/OPTICAL-aansluiting.

| | |
|-------------|--------------------------------------------------------------------------|
| 48k* | De hoogste bemonsteringsfrequentie voor digitale PCM-uitvoer is 48 kHz. |
| 96k | De hoogste bemonsteringsfrequentie voor digitale PCM-uitvoer is 96 kHz. |
| 192k | De hoogste bemonsteringsfrequentie voor digitale PCM-uitvoer is 192 kHz. |

DRC

U kunt DRC (Dynamic Range Compression) (Blz. 41) inschakelen/uitschakelen/instellen op Auto. Wanneer DRC ingesteld is op Auto, wordt deze functie automatisch ingeschakeld voor een bron met DRC-informatie in Dolby TrueHD-indeling. DRC zorgt ervoor dat lage tonen nog dieper klinken en conversaties verstaanbaarder worden. Dit is nuttig wanneer u 's avonds films bekijkt.

Uit*, Aan, Auto

SACD Output

SACD Priority

U kunt de weer te geven inhoud selecteren uit meerkanaals- of stereo-inhoud (2-kanaals) wanneer een hybride SA-CD (Blz. 4) geladen is die beide types bevat.

Multi-ch*, 2-ch

HDMI Uitgang

U kunt audiosignaaluitvoer via de HDMI-aansluiting selecteren wanneer een SA-CD wordt afgespeeld.

| | |
|-------------|--------------------------------------------------------------------------------------------------------------------------------------------------|
| DSD* | Voert een onbewerkt DSD-signaal uit. Wanneer deze speler aangesloten is op een AV-ontvanger die compatibel is met DSD, raden wij u dit item aan. |
| PCM | Voert PCM-signalen uit die gedecodeerd zijn door deze speler. |

Luidsprekerinstellingen

Configuratie

U kunt de uitvoer instellen op 7.1-kanaalssurround afhankelijk van de aangesloten luidspreker of versterker.

1 Druk op ▲/▼ om de luidspreker te selecteren die u wilt configureren en druk vervolgens op **ENTER**.

2 Pas de onderstaande waarden aan. Merk op dat sommige items mogelijk niet worden weergegeven, afhankelijk van de geselecteerde luidspreker.

Grootte Wanneer het wooferonderdeel van een luidspreker 16 cm of groter is, selecteert u Groot. Wanneer dit onderdeel kleiner is dan 16 cm, selecteert u Klein.

Groot*, Klein

Trim -12 tot 0 dB (in stappen van 0,5 dB)

De standaardinstelling is 0 dB.

Vertraging 0,5 tot 10 m (in stappen van 0,5 m)

De standaardinstelling is 3 m.

Uitschakelen Wanneer de geselecteerde luidspreker niet gebruikt wordt, selecteert u Ja.

Ja, Nee*

3 Druk op **RETURN** om terug te keren naar de luidsprekersselectie.

2ch Downmix

U kunt de downmixmethode instellen op 2-kanaals analogo met Stereo of Lt/Rt.

Stereo* Wijzigt de kanaaluitvoer naar stereo, wat betekent dat er alleen geluid wordt uitgevoerd door de twee voorluidsprekers.

Lt/Rt Selecteer dit item als dit toestel aangesloten is op een Dolby Pro Logic-decoder. Het geluid van de achterluidsprekers wordt gemixt in het 2-kanaalsstereogeluid.

Post Process

Up-mix

U kunt het 2-kanaalsaudiosignaal omzetten naar meer kanalen. Voor het omzetten naar meer kanalen selecteert u NEO6 en daarna de modus Cinema of Muziek.

Uit*, NEO6

■ System Information

Geeft de softwareversie en het MAC-adres weer (Blz. 42).

■ Over de audio-uitgangsformaten

| Bronformaat | | HDMI | | | COAXIAL/OPTICAL | | | MIXED 2CH/ 7.1-kanaals- surround |
|---------------------------|---------------------|---------------------------|---------------------|---------------------------|-----------------|------------|---------------|----------------------------------------|
| | | Bitstream | PCM | Reencode | Bitstream | PCM | Reencode | |
| 2-kan. PCM | | 2-kan. PCM | | | 2-kan. PCM | | | 2-kan. |
| 5.1-kan. PCM | | 5.1-kan. PCM | | | 2-kan. PCM | | | 2-kan./ 5.1-kan. |
| 7.1-kan. PCM | | 7.1-kan. PCM | | | 2-kan. PCM | | | 2-kan./ 7.1-kan. |
| Dolby Digital | | Dolby Digital | tot 5.1-kan. PCM | Dolby Digital | Dolby Digital | 2-kan. PCM | Dolby Digital | 2-kan./ 5.1-kan. |
| | met SA* of KKG** | | | | | | | |
| Dolby Digital Plus | | Dolby Digital Plus | tot 7.1-kan. PCM | Dolby Digital Plus | Dolby Digital | 2-kan. PCM | Dolby Digital | 2-kan./ 7.1-kan. |
| | met SA* of KKG** | | | Dolby Digital | | | | |
| Dolby TrueHD | | Dolby TrueHD | tot 7.1-kan. PCM | Dolby TrueHD | Dolby Digital | 2-kan. PCM | Dolby Digital | 2-kan./ 7.1-kan. |
| | met SA* of KKG** | | | Dolby Digital | | | | |
| DTS | | DTS | tot 5.1-kan. PCM | DTS | DTS | 2-kan. PCM | DTS | 2-kan./ 5.1-kan. |
| | met SA* of KKG** | | | | | | | |
| DTS HD High Resolution | | DTS HD High Resolution | tot 7.1-kan. PCM | DTS HD High Resolution | DTS | 2-kan. PCM | DTS | 2-kan./ 7.1-kan. |
| | met SA* of KKG** | | | DTS | | | | |
| DTS-HD Master Audio | | DTS-HD Master Audio | tot 7.1-kan. PCM | DTS-HD Master Audio | DTS | 2-kan. PCM | DTS | 2-kan./ 7.1-kan. |
| | met SA* of KKG** | | | DTS | | | | |

* "SA" staat voor secundaire audio.

** "KKG" is een knopklikgeluid, het geluidseffect voor pop-upmenu's enz.

SA-CD-uitgangsformaten

| SACD Output-instellingen | | HDMI | COAXIAL/OPTICAL | MIXED 2CH/7.1ch surround |
|--------------------------|--------------|------------------|-----------------|-----------------------------|
| SACD Priority | HDMI Uitgang | | | |
| Multi-ch | DSD | DSD tot 5.1-kan. | Geen uitvoer | 2-kan./5.1-kan. |
| | PCM | PCM tot 5.1-kan. | Geen uitvoer | 2-kan./5.1-kan. |
| 2-ch | DSD | DSD 2-kan. | Geen uitvoer | 2-kan./2-kan. |
| | PCM | PCM 2-kan. | Geen uitvoer | 2-kan./2-kan. |

Opmerkingen

- Wanneer Coaxial/Optical of HDMI is ingesteld op Bitstream, wordt er geen secundaire audio uitgevoerd. (Blz. 34)
- Om HD-audio (zoals Dolby TrueHD of DTS-HD Master Audio) uit te voeren via de HDMI-aansluiting, stelt u Resolutie in op Auto of op meer dan 720p (Blz. 33).
- Voor het afspelen van een SA-CD werkt Configuratie bij Luidsprekerinstellingen (Blz. 34) alleen wanneer HDMI Uitgang ingesteld is op PCM.

■ Over de video-uitgangsformaten

Wanneer TV-systeem ingesteld is op NTSC

| | Resolutie | Auto | 480i/576i | 480p/576p | 720p | 1080i | 1080p | |
|-----------|----------------------------------------|------|-----------|-----------|--------------|---------------|---------------|-------------|
| | | | | | | | 24 Hz | Overige |
| HDMI | BD afspelen | Max. | Max. | Max. | 720p 60 Hz | 1080i 60 Hz | 1080p 24 Hz | 1080p 60 Hz |
| | overige | | | | | | 1080p 60 Hz | |
| COMPONENT | In de handel verkrijgbare DVD afspelen | 480i | 480i | 480p | 480p | 480p | 480p | |
| | BD afspelen | | | 480i | 480i | 480i | uit | 480i |
| | overige | | | 480p | 720p 60 Hz * | 1080i 60 Hz * | 1080i 60 Hz * | |
| VIDEO | BD afspelen | 480i | 480i | 480i | 480i | 480i | uit | 480i |
| | overige | | | | | | 480i | |

* Afhankelijk van de schijf of inhoud, voert deze speler 480p-videosignaal uit.

Wanneer TV-systeem ingesteld is op PAL

| | Resolutie | Auto | 480i/576i | 480p/576p | 720p | 1080i | 1080p | |
|-----------|----------------------------------------|------|-----------|-----------|--------------|---------------|---------------|-------------|
| | | | | | | | 24 Hz | Overige |
| HDMI | BD afspelen | Max. | Max. | Max. | 720p 50 Hz | 1080i 50 Hz | 1080p 24 Hz | 1080p 50 Hz |
| | overige | | | | | | 1080p 50 Hz | |
| COMPONENT | In de handel verkrijgbare DVD afspelen | 576i | 576i | 576p | 576p | 576p | 576p | |
| | BD afspelen | | | 576i | 576i | 576i | uit | 576i |
| | overige | | | 576p | 720p 50 Hz * | 1080i 50 Hz * | 1080i 50 Hz * | |
| VIDEO | BD afspelen | 576i | 576i | 576i | 576i | 576i | uit | 576i |
| | overige | | | | | | 576i | |

* Afhankelijk van de schijf of inhoud, voert deze speler 576p-videosignaal uit.

Wanneer TV-systeem ingesteld is op Multi

Wanneer TV-systeem ingesteld is op Multi, wordt het videosignaal uitgevoerd met dezelfde frequentie als de bron. Raadpleeg de bovenstaande tabellen voor meer informatie over de frequentie-instelling van de tv en de resolutie van het uitgevoerde videosignaal.

Wanneer een menuscherm zoals SETUP-menu wordt weergegeven, wordt het videosignaal uitgevoerd met dezelfde frequentie als de bron.

Opmerkingen

- "Max." in de tabel betekent dat de resolutie ingesteld is op de maximale resolutie die wordt ondersteund door de aangesloten tv.
- De instelling HDMI 1080p 24Hz is uitgeschakeld wanneer de uitgevoerde resolutie niet 1080p is.
- Als deze speler het videosignaal van 1080p 24 Hz van HDMI uitvoert, worden van de COMPONENT- en VIDEO-bussen geen signalen uitgevoerd.
- Wanneer een in de handel verkrijgbare DVD wordt afgespeeld via componentuitvoer, is de maximale resolutie 480p/576p.
- Wanneer TV-systeem ingesteld is op NTSC en de videobron geen 60 Hz is, wordt het uitgevoerde videosignaal omgezet naar 60 Hz.
- Wanneer TV-systeem ingesteld is op PAL en de videobron geen 50 Hz is, wordt het uitgevoerde videosignaal omgezet naar 50 Hz.

SOFTWARE-UPGRADE

Enkele van de nieuw uitgebrachte BD-videodiscs kunnen niet afgespeeld worden, tenzij u de software van deze speler upgradet naar de nieuwste versie. Wij raden u aan de software van deze speler te upgraden via de software-upgrade zodat deze speler bediend wordt op basis van de nieuwste software.

Om na te gaan of er een software-upgrade beschikbaar is, gaat u naar

<http://download.yamaha.com/downloads/service/top/?site=europe.yamaha.com&language=en>

Tip

- De software-upgrade wordt automatisch gestart na het laden van de disc die het pakket met upgradebestanden bevat.

Opmerkingen

- Terwijl de software-upgrade wordt uitgevoerd, mag u de disc/het USB-geheugen niet verwijderen, de speler niet in de stand-bystand zetten en het netsnoer/de LAN-kabel niet loskoppelen.

■ De software upgraden

1. Maak de nodige voorbereidingen voor de software-upgrade.

Wanneer u de software upgradet via Disc/USB Storage:

- ① Bewaar het pakket met upgradebestanden in de juiste map op de disc/het USB-geheugen. Raadpleeg het proceduredocument dat bijgevoegd is bij het pakket met upgradebestanden voor meer informatie.
- ② Plaats de disc of sluit het USB-geheugen aan. Wanneer de disc geladen wordt, wordt de software-upgrade automatisch gestart. Sla stap 2 over.

Wanneer u de software upgradet via een netwerk:
Controleer of de speler aangesloten is op het netwerk.

2. Selecteer de upgrademethode en start de upgrade via het SETUP-menu.

- ① Druk op **SETUP** om het SETUP-menuscherm weer te geven.
- ② Selecteer Instellingen Algemeen → Systeem → Bijwerken.

- ③ Selecteer het item dat het pakket met upgradebestanden bevat uit Disc/USB Storage/Netwerk.

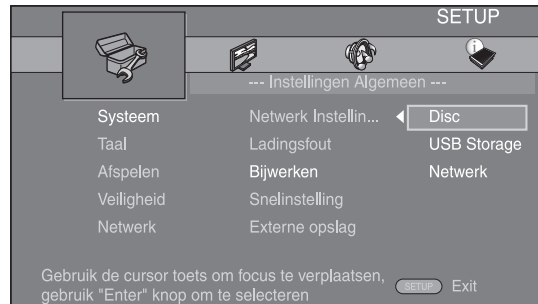

3. Het systeem gaat op zoek naar het pakket met upgradebestanden.



4. Druk op ENTER om het upgraden te beginnen.

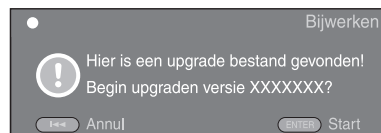

5. De upgrade is voltooid. Het systeem wordt herstart.





VERHELPEN VAN STORINGEN

Raadpleeg de tabel hieronder wanneer de speler niet naar behoren functioneert. Als het probleem niet hieronder vermeld staat of als de aanwijzingen het probleem niet verhelpen, schakelt u de speler uit, haalt u de stekker uit het stopcontact en neemt u contact op met uw dichtstbijzijnde Yamaha-dealer of -servicecentrum.

■ Stroom

| Probleem | Mogelijke oorzaken en oplossingen |
|----------------------------------------|---------------------------------------------------------------------------------------------------------------------------------------------------------------------------------------------------------------------------------------|
| Geen stroom. | <ul style="list-style-type: none">– Sluit het netsnoer correct aan.– Druk op  op het voorpaneel om de speler in te schakelen. |
| De speler wordt vanzelf uitgeschakeld. | <ul style="list-style-type: none">– De speler wordt automatisch uitgeschakeld wanneer gedurende 10 minuten geen handelingen worden uitgevoerd (geen weergave). |

■ Basisbediening

| Probleem | Mogelijke oorzaken en oplossingen |
|----------------------------------|---------------------------------------------------------------------------------------------------------------------------------------------------------------------------------------------------------------------------------------------------------------------------------------------------------------------------------------------------------------------------------------------------------------------------------------------------------------------------------------------------------------------------------------------------------------------------------------------------------------------------------------|
| De afstandsbediening werkt niet. | <ul style="list-style-type: none">– Gebruik de afstandsbediening binnen het opgegeven werkzame bereik. (Blz. 5)– Vervang de batterijen. (Blz. 5)– Controleer de ID-instellingen van het hoofdapparaat en de afstandsbediening. (Blz. 9) |
| De knoppen werken niet. | <ul style="list-style-type: none">– Houd  op het voorpaneel ongeveer 5 seconden ingedrukt om de speler te herstarten.– Om de speler volledig te resetten, verwijdert u gedurende 10 seconden of langer het netsnoer uit het stopcontact, sluit u het netsnoer opnieuw aan en schakelt u vervolgens de speler in. |
| Wachtwoord vergeten. | <ul style="list-style-type: none">– Houd  en  op het voorpaneel tegelijk ingedrukt wanneer er geen disc geplaatst is en het afspelen gestopt is om de standaardinstellingen van de speler te herstellen (de instelling Veiligheid (Blz. 31) wordt ook gereset). Nadat de netvoeding automatisch is uitgeschakeld, drukt u op  om de netvoeding weer in te schakelen. |

■ Afspelen van discs

| Probleem | Mogelijke oorzaken en oplossingen |
|-----------------------------------------------------------------------------------------------------|--------------------------------------------------------------------------------------------------------------------------------------------------------------------------------------------------------------------------------------------------------------------------------------------------------------------------------------------------------------------------------------------------------------------------------------------------------------------------------------------------------------------------------------------------------------------------------------------------------------------|
| De speler kan geen disc afspelen. | <ul style="list-style-type: none">– Haal de disc eruit en maak deze schoon. (Blz. 4)– Controleer of de disc juist geplaatst is (in de uitsparing van de disc en met de labelkant naar boven). (Blz. 4)– Gebruik een disc die wordt ondersteund door de speler. (Blz. 3)– Verwijder de disc en controleer of deze wordt ondersteund door de speler. (Blz. 3)– Controleer de regiocode. (Blz. 3)– Controleer of de disc defect is door een andere disc te testen.– Een CD-R/RW, DVD+R/RW/R DL en DVD-R/RW/R DL moet gefinaliseerd zijn. (Blz. 3) |
| Het beeld stopt. | <ul style="list-style-type: none">– De speler stopt als deze schokken of trillingen vaststelt. |
| De speler maakt een klikkend geluid wanneer deze met afspelen begint of bij het laden van een disc. | <ul style="list-style-type: none">– Deze geluiden duiden niet op een defect van de speler, maar zijn normale werkingsgeluiden. |

■ Beeld

| Probleem | Mogelijke oorzaken en oplossingen |
|----------------------------------------------------------------------------------------------------------------------------------------------------------------------------------------|---------------------------------------------------------------------------------------------------------------------------------------------------------------------------------------------------------------------------------------------------------------------------------------------------------------------------------------------------------------------------------------------------------------------------------------------------------------------------------------------------------------------------------------------|
| Geen beeld. | <ul style="list-style-type: none"> – Controleer of de kabels juist zijn aangesloten. (Blz. 10) – Controleer of de juiste ingang op de aangesloten TV of de AV-ontvanger is gekozen. (Blz. 10) – Sluit deze speler aan op de tv via de VIDEO-aansluiting (Blz. 13) met de bijgeleverde videokabel en stel de Resolutie correct in. (Blz. 33) – TV-systeem is niet correct ingesteld. Houd DIMMER op de afstandsbediening ingedrukt om de standaardinstelling voor TV-systeem te herstellen. |
| Het beeld bevriest en de bedieningstoetsen werken niet. | <ul style="list-style-type: none"> – Druk op ■ en start het afspelen opnieuw. – Schakel de speler uit en dan weer in. – Houd ⏻ op het voorpaneel ongeveer 5 seconden ingedrukt om de speler te herstarten. |
| Video wordt niet uitgevoerd met de gewenste resolutie. | <ul style="list-style-type: none"> – Stel de gewenste resolutie in. (Blz. 33) |
| Horizontale breedbeeldvideo wordt verticaal uitgerekt weergegeven of er zijn zwarte banden op de boven- en onderrand van het TV-scherm. Of 4:3 video verschijnt horizontaal uitgerekt. | <ul style="list-style-type: none"> – Wijzig de beeldverhouding van uw tv. (Blz. 32) |
| Het beeld bevat vierkante ruis (mozaïekpatroon). | <ul style="list-style-type: none"> – Beelden met blokvormen kunnen opvallen in scènes met snelle bewegingen als gevolg van de eigenschappen van de digitale beeldcompressietechnologie. |
| Het weergavebeeld is vervormd als de DVD-video op een videorecorder wordt opgenomen of via een videorecorder wordt weergegeven. | <ul style="list-style-type: none"> – Deze speler voldoet aan het kopieerbeveiligingssysteem voor analoog kopiëren. Sommige discs bevatten een kopieerbeveiligingssignaal. Als u een dergelijke disc via een videorecorder probeert weer te geven of op een videorecorder probeert op te nemen, zal de kopieerbeveiliging normale weergave onmogelijk maken. |
| Er wordt geen geluid uitgevoerd of de beelden worden niet juist weergegeven. | <ul style="list-style-type: none"> – Het is mogelijk dat er geen geluid wordt uitgevoerd of de beelden niet juist worden weergegeven bij sommige discs waarop kopieerbeveiligingsgegevens zijn opgenomen. |

■ Geluid

| Probleem | Mogelijke oorzaken en oplossingen |
|----------------------------------------------------------------------------------------------------------|-------------------------------------------------------------------------------------------------------------------------------------------------------------------------------------------------------------------------------------------------------------------------------------------------------------------------------------------------------------------------------------------------------------------------------------------------------------------------------------------------------------------------|
| Geen geluid of het geluid is vervormd. | <ul style="list-style-type: none"> – Controleer of de audiokabel juist is aangesloten. (Blz. 10) – Er is geen geluid tijdens weergave van een stilstaand beeld, vertraagde weergave of versnelde weergave in voor- of achterwaartse richting. (Blz. 7) – Het is mogelijk dat het geluid niet wordt uitgevoerd afhankelijk van de toestand van de audio-opname, bijvoorbeeld wanneer andere audio dan een audiosignaal of niet-standaardaudio is opgenomen als audiomateriaal. (Blz. 3) |
| Het linker en rechter kanaal van het geluidssignaal is omgekeerd of er komt slechts van één kant geluid. | <ul style="list-style-type: none"> – Controleer de audioverbinding. (Blz. 10) |
| Er wordt geen geluid uitgevoerd of de beelden worden niet juist weergegeven. | <ul style="list-style-type: none"> – Het is mogelijk dat er geen geluid wordt uitgevoerd of de beelden niet juist worden weergegeven bij sommige discs waarop kopieerbeveiligingsgegevens zijn opgenomen. |
| Het gewenste type audio en/of aantal kanalen kan niet gehoord worden. | <ul style="list-style-type: none"> – Zie de instelling voor Audio Output en "Over de audio-uitgangsformaten". (Blz. 34, 35) |
| Het geluid van PIP (secundaire audio) is niet hoorbaar. | <ul style="list-style-type: none"> – Stel Coaxial/Optical of HDMI in op PCM/Reencode. (Blz. 34) – Druk op 2ND AUDIO om secundaire audio te beluisteren. (Blz. 6) – Afhankelijk van de schijf moet u de secundaire audio inschakelen via het hoofdmenu van de schijf (Blz. 7). |

■ Network

| Probleem | Mogelijke oorzaken en oplossingen |
|----------------------------------------------------------------|-----------------------------------------------------------------------------------------------------------------------------------------------------------------------------------------------------------------------------------------------------------------------------------------------------------------------------------------------------------------------------------------------------------------------------------------------------------------------------------------------------------------------------------------------------------------------------------------------------------------------------------------------------------------------------------------------------------------------------------------------|
| Kan geen verbinding met internet maken. | <ul style="list-style-type: none"> - Sluit de netwerkkabel correct aan. - Schakel de aangesloten apparatuur zoals een breedbandrouter of modem in. - Sluit de breedbandrouter en/of modem juist aan. - Stel de juiste waarden in voor de netwerkinstellingen. Controleer "Netwerk". (Blz. 32) |
| Kan geen BD-Live-inhoud downloaden. | <ul style="list-style-type: none"> - Sluit de netwerkkabel correct aan. (Blz. 16) - Sluit het USB-geheugen correct aan. Controleer of het USB-geheugen op de USB-poort van deze speler is aangesloten. (Blz. 16) - Controleer of de BD-disc BD-Live ondersteunt. - Controleer de instelling voor "Internetverbinding". (Blz. 32) - Sluit een USB-geheugen aan dat geformatteerd is in FAT16 of FAT32. - Wij raden u aan om een USB-geheugen met minstens 2 GB vrije ruimte aan te sluiten. Als er onvoldoende vrije ruimte is, formateert u het USB-geheugen. (Blz. 30) - Raadpleeg de meegeleverde gebruikershandleiding van de schijf of raadpleeg de schijffabrikant. |
| Kan de DLNA-server niet vinden. | <ul style="list-style-type: none"> - Sluit de netwerkkabel correct aan. - Schakel de aangesloten apparatuur zoals een breedbandrouter of server in. - Controleer of de speler en de server aangesloten zijn op hetzelfde toegangspunt. - Stel de juiste waarden in voor de netwerkinstellingen. Controleer "Netwerk". (Blz. 32) - Afhankelijk van de DLNA-server, is het mogelijk dat u de speler moet machtigen bij de server. |
| Kan een bestand op de thuisnetwerkserver niet afspelen. | <ul style="list-style-type: none"> - Controleer of het bestand kan worden afgespeeld. (Blz. 3) - Controleer de instellingen van uw DLNA-server. - De afspelen- en bedieningskwaliteit kunnen beïnvloed worden door de gesteldheid van uw thuisnetwerk. |

■ Meldingen op het scherm

- De volgende meldingen verschijnen op het tv-scherm wanneer de disc die u probeert af te spelen niet geschikt is of als de uitgevoerde bediening niet juist is.

| Foutmelding | Mogelijke oorzaken en oplossingen |
|-------------------------------------------------------|---------------------------------------------------------------------------------------------------------------------------------|
| Not Support This File! | - Dit bestand wordt niet ondersteund door de speler. Zie "Disc-/bestandstypes die u met deze speler kunt gebruiken" (Blz. 3). |
| Verkeerde regiocode! | - De disc heeft een niet-ondersteunde regiocode. Zie "Regiobeheer informatie" (Blz. 3). |
| Netwerk is MISLUKT. | - De speler kan niet worden aangesloten op het netwerk. Controleer de verbinding (Blz. 16) en de netwerkinstellingen (Blz. 32). |
| Netwerk is OK, proxy is MISLUKT. | - De speler kan niet worden aangesloten op de proxyserver. Zie "Proxy instellen" (Blz. 32). |
| The Setting is prohibited, please setup again. | - BD-Live-verbinding is niet toegestaan. Zie "BD-Live-verbinding" (Blz. 32). |
| Geen geldig upgrade bestand gevonden! | - Controleer of het upgradebestand zich in de juiste map bevindt. |
| Upgrade is mislukt om een aantal redenen! | - De upgrade is mislukt. Controleer of het upgradebestand corrupt of onleesbaar is. |

AVCHD

AVCHD is een nieuw formaat (standaard) voor HD-videocamera's dat gebruikt kan worden voor het opnemen en afspelen van hoge resolutie HD-beelden.

BD-Live™

BD-Live is een BD-standaard die gebruik maakt van een netwerkverbinding waarmee deze speler online kan gaan en promotionele video's en andere gegevens kan downloaden.

BDMV

BDMV (Blu-ray Disc Movie, BD-MV) verwijst naar een van de toepassingsformaten die gebruikt worden voor BD-ROM, wat een van de Blu-ray Disc-specificaties is. BDMV is een opnameformaat zoals DVD-Video van de DVD-specificatie.

Blu-ray 3D™

Met Blu-ray 3D kunt u 3D-beelden in volledige high-definition weergeven.

BONUSVIEW

Bij BONUSVIEW compatibele discs kunt u tegelijk genieten van een videobkanaal voor twee schermen, een audiosubkanaal en subondertiteling. Een klein scherm wordt weergegeven op het hoofdscherm tijdens het afspelen (beeld-in-beeld).

Closed Caption

"Closed Captions" zijn een soort ondertitels; het verschil tussen gewone ondertitels en "captions" is dat ondertitels bedoeld zijn voor mensen zonder gehoorproblemen en "captions" voor gehoorgestoorden. Ondertitels geven zelden alle geluiden weer. "Captions" tonen bijvoorbeeld ook geluidseffecten (bv. "telefoon rinkelt" en "voetstappen"), wat niet het geval is bij ondertitels. Voor u deze instelling selecteert, controleert u of de disc ondertiteling voor gehoorgestoorden bevat.

Deep Color

Deep Color verwijst naar het gebruik van verschillende kleurdieptes in schermen, vanaf de 24 bits-dieptes van vorige versies van de HDMI-specificatie. Deze extra bitdiepte zorgt ervoor dat HD-tv's en andere schermen kunnen overschakelen van miljoenen kleuren naar miljarden kleuren en elimineert kleurverloop op het scherm zodat er vloeiende toonovergangen en subtiele gradaties tussen kleuren worden bekomen. De verhoogde contrastverhouding kan veel meer grijs tinten weergeven tussen zwart en wit. Deep Color verhoogt eveneens het aantal beschikbare kleuren binnen de grenzen afgebakend door de RGB- of YCbCr-kleurruimte.

DivX®

DivX® is een populaire mediatechnologie ontwikkeld door DivX, Inc. DivX®-mediabestanden bevatten sterk gecomprimeerde beelden met een hoogwaardige beeldkwaliteit en behouden tegelijk een relatief kleine bestandsgrootte. DivX®-bestanden bevatten eveneens geavanceerde mediafuncties zoals menu's, ondertitels en bijkomende audiotracks. Vele DivX®-mediabestanden kunnen online worden gedownload. U kunt eigen bestanden aanmaken met persoonlijke inhoud en gebruiksvriendelijke tools op DivX.com.

Dolby Digital

Een geluidssysteem ontwikkeld door Dolby Laboratories Inc. dat een geluidssignaal met de sfeer van een bioscoopzaal genereert wanneer het apparaat op een Dolby Digital processor of versterker is aangesloten.

Dolby Digital Plus

Een geluidssysteem ontwikkeld als uitbreiding van Dolby Digital. Deze audiocoderingstechnologie ondersteunt 7.1-multikanaals-surroundgeluid.

Dolby TrueHD

Dolby TrueHD is een verliesvrije coderingstechnologie die multikanaals-surroundgeluid bestaande uit maximaal 8 kanalen ondersteunt voor gebruik met volgende generatie optische discs. Het weergegeven geluid is bit voor bit getrouw aan het oorspronkelijke brongeluid.

DRC (Dynamic Range Control)

Met DRC kunt u het bereik tussen de luidste en de zachtste geluiden (dynamisch bereik) instellen bij afspelen met gemiddeld volume. Gebruik deze optie wanneer dialogen moeilijk hoorbaar zijn of wanneer het afspelen de burens kan storen.

DSD (Direct Stream Digital)

DSD-technologie zorgt voor de opslag van audiosignalen op digitale opslagmedia, zoals Super Audio CD's. Met behulp van DSD worden signalen opgeslagen als eenbitswaardes bij een hoge bemonsteringsfrequentie van 2,8224 MHz. Tegelijk worden noise shaping en oversampling gebruikt voor de vermindering van vervorming, een typische gebeurtenis bij uiterst hoge kwantisatie van audiosignalen. Door de hoge bemonsteringsfrequentie kan een betere audiokwaliteit bekomen worden dan bij de PCM-indeling die wordt gebruikt voor normale audio-cd's.

DTS

Dit is een digitaal geluidssysteem, ontwikkeld door DTS, Inc. voor gebruik in bioscopen.

DTS-HD High Resolution Audio

DTS-HD High Resolution Audio is een nieuwe technologie die ontwikkeld is voor het optische HD-discformaat van de volgende generatie.

DTS-HD Master Audio

DTS-HD Master Audio is een verliesvrije audiocompressietechnologie die ontwikkeld is voor het optische HD-discformaat van de volgende generatie.

DTS-HD Master Audio | Essential

DTS-HD Master Audio | Essential is een verliesvrije audiocompressietechnologie die ontwikkeld is voor het optische HD-discformaat van de volgende generatie.

HDMI

HDMI (High-Definition Multimedia Interface) is een interface die zowel video als audio ondersteunt via een enkele digitale verbinding. De HDMI-verbinding brengt standaard- tot hogedefinitievideosignalen en multikanaalsaudiosignalen in digitale vorm, dus zonder kwaliteitsverlies, over naar AV-apparatuur zoals tv's uitgerust met HDMI.

Hoofdmenu

Op een BD-Video/DVD-Video wordt dit menu gebruikt voor het kiezen van het hoofdstuk dat u wilt afspelen, de taal van de ondertiteling en dergelijke. Bij sommige DVD-Video's wordt het hoofdmenu het "Titelmenu" genoemd.

Kleurruimte

Kleurruimte is een kleurbereik dat kan worden voorgesteld. RGB is een kleurruimte gebaseerd op het RGB-kleurenmodel (rood, groen en blauw) en wordt vooral gebruikt voor pc-schermen. YCbCr is een kleurruimte gebaseerd op een luminantiesignaal (Y) en twee kleurverschilsignalen (Cb en Cr).

Letter Box (LB 4:3)

Een beeldformaat met zwarte banden boven en onder op het scherm om breedbeeldmateriaal (16:9) op een aangesloten normale 4:3-tv te kunnen weergeven.

Lineair PCM-geluid

Lineaire PCM is een signaalopnameformaat dat gebruikt wordt voor Audio-CD's en voor sommige DVD-discs en Blu-ray-discs. Het geluid op Audio-CD's wordt opgenomen bij een bemonsteringsfrequentie van 44,1 kHz en met 16 bits. (Het geluid wordt opgenomen van 48 kHz met 16 bits tot 96 kHz met 24 bits op DVD-discs en van 48 kHz met 16 bits tot 192 kHz met 24 bits op BD-discs.)

Lip Sync

Lip Sync, een afkorting voor Lip Synchronization (lipsynchronisatie), is een technische term die zowel betrekking heeft op een probleem als op een mogelijkheid om audio- en videosignalen gesynchroniseerd te houden tijdens de postproductie en de transmissie. Normaal komen bij audio- en videolatenie complexe aanpassingen door de eindgebruiker kijken. HDMI 1.3 bevat echter een automatische audio- en videosynchronisatiefunctie waarmee apparaten deze synchronisatie zonder tussenkomst van de gebruiker automatisch en nauwkeurig kunnen uitvoeren.

MAC-adres

Het MAC-adres is een unieke waarde die wordt toegekend aan een netwerkapparaat voor identificatiedoeleinden.

Ondertitels

Dit zijn de tekstregels die onderaan op het scherm worden getoond en die de dialoog vertalen of beschrijven. Ondertiteling is opgenomen op de meeste DVD- en BD-discs.

Pan Scan (PS 4:3)

Een beeldformaat waarbij de zijkanten van het beeld zijn afgesneden om breedbeeldmateriaal (16:9) op een aangesloten normale 4:3-tv te kunnen weergeven.

x.v.Color

x.v.Color produceert een groter bereik aan kleuren dan voorheen, waarbij praktisch alle kleuren kunnen worden weergegeven die het menselijk oog kan waarnemen.

SPECIFICATIES

Algemeen

| | |
|-------------------------------------------------|------------------------------------|
| Stroomvoorziening | |
| [Modellen voor V.S. en Canada] | AC 110-240 V, 60 Hz |
| [Modellen voor Centraal- en Zuid-Amerika] | 110 – 240 V, 50/60 Hz wisselstroom |
| [Modellen voor Europa en Rusland] | 230 V, 50 Hz wisselstroom |
| [Model voor Australië] | AC 110-240 V, 50 Hz |
| [Modellen voor Azië] | 220 – 240 V, 50/60 Hz wisselstroom |
| [Model voor Taiwan] | 110 – 120 V, 50/60 Hz wisselstroom |
| [Model voor Korea] | 220 V, 60 Hz wisselstroom |
| Stroomverbruik (normaal) | 25 W |
| Stroomverbruik (stand-by) | 0,5 W of minder |
| Afmetingen (B × H × D) | 435 × 96 × 316 mm |
| Gewicht | 4,05 kg |

Audioprestaties

| | |
|--------------------------------------------------------|---------------------------------------|
| Audio-uitgangsniveau (1 kHz, 0 dB, BD/DVD/CD-DA) | 2 ± 0,3 V |
| Signaal-ruisverhouding (BD/DVD/CD-DA) | 115 dB of meer |
| Dynamisch bereik | |
| BD/DVD | 105 dB of meer |
| CD-DA | 100 dB of meer |
| Harmonische vervorming (1 kHz) | |
| BD/DVD | 0,0028% of minder |
| CD-DA | 0,003% of minder |
| Frequentierespons | |
| BD/DVD | 2 Hz tot 22 kHz (48 kHz-bemonstering) |
| CD-DA | 2 Hz tot 44 kHz (96 kHz-bemonstering) |
| BD/DVD | 2 Hz tot 20 kHz |

Ingangen/uitgangen

| | |
|-------------------------------|----------------------------------------------------------------------------------------|
| HDMI-uitgang | Type A-aansluiting × 1 |
| | 480i/576i/480p/576p/720p/1080i/1080p/1080p@24Hz, Deep Color-, x.v. Color-ondersteuning |
| Component video-uitgang | Y: 1 Vp-p (75 ohm) Pb, Pr: 0,7 Vp-p (75 ohm) |
| Video-uitgang | 1 Vp-p (75 ohm) |
| Digitale uitgang | Optisch × 1, Coaxiaal × 1 |
| Analoge audio-uitgang | 7,1-kan. × 1, Mixed 2-kan. × 1 |
| USB | Type A-aansluiting × 2 |
| Overige apparaten | Remote IN/OUT × 1, RS-232C × 1 (voor aangepaste installatie), Ethernet × 1 |

Wijzigingen in specificaties voorbehouden zonder voorafgaande kennisgeving.

■ Auteursrechten

- Audiovisueel materiaal kan bestaan uit materiaal met auteursrecht dat niet mag worden opgenomen zonder toestemming van de eigenaar van het auteursrecht. Raadpleeg de relevante wetten in uw land.
- Dit apparaat bevat technologie die de auteursrechten beschermt die wordt beschermd door patenten in de VS en andere wetten op intellectueel eigendom van Rovi Corporation. Reverse-engineering en decompilatie zijn niet toegestaan.
- Vervaardigd onder licentie van Dolby Laboratories. Dolby en het dubbele D-symbool zijn handelsmerken van Dolby Laboratories.
- Vervaardigd onder licentie onder de Amerikaanse patentnummers 5,451,942; 5,956,674; 5,974,380; 5,978,762; 6,226,616; 6,487,535; 7,212,872; 7,333,929; 7,392,195; 7,272,567 en andere reeds uitgegeven en aangevraagde patenten in de VS en de rest van de wereld. DTS en het DTS-symbool zijn gedeponeerde handelsmerken, en DTS-HD, DTS-HD Master Audio en de DTS-logo's zijn handelsmerken van DTS, Inc.. Dit product bevat software. © DTS, Inc. Alle rechten voorbehouden.
- "Blu-ray Disc™", "Blu-ray™", "Blu-ray 3D™", "BD-Live™", "BONUSVIEW™" en de logo's zijn handelsmerken van de Blu-ray Disc Association.
- **DVD** is een handelsmerk van DVD Format/ Logo Licensing Corporation.
- HDMI, het HDMI-logo en High-Definition Multimedia Interface zijn handelsmerken of gedeponeerde handelsmerken van HDMI Licensing LLC.
- "x.v.Color" en het "x.v.Color"-logo zijn handelsmerken.
- "AVCHD" en het "AVCHD"-logo zijn handelsmerken van Panasonic Corporation en Sony Corporation.
- Java en alle op Java gebaseerde handelsmerken en logo's zijn handelsmerken of gedeponeerde handelsmerken van Sun Microsystems, Inc. in de Verenigde Staten en/of andere landen.
- Dit product is gelicentieerd onder de AVC patentportfolio-licentie en de VC-1 patentportfoliolicentie voor het persoonlijk en niet-commerciële gebruik van een consument om (i) video te coderen in overeenstemming met de AVC-norm en VC-1-norm ("AVC/VC-1 Video") en/of (ii) AVC/VC-1 Video te coderen die is gecodeerd door een consument die zich bezig houdt met een persoonlijke en niet-commerciële activiteit en/of die is verkregen van een video-aanbieder die gelicentieerd is om AVC/VC-1 Video aan te bieden. Er wordt geen licentie toegekend of impliciet aangenomen voor enig ander gebruik. Extra informatie kan worden verkregen van MPEG LA, LLC.
Zie <http://www.mpegla.com>.
- Windows Media Player is een gedeponeerd handelsmerk of een handelsmerk van Microsoft corporation in de Verenigde Staten en/of andere landen.

- DLNA en DLNA CERTIFIED zijn handelsmerken en/of servicemerken van Digital Living Network Alliance.
- YouTube en het YouTube-logo zijn handelsmerken van Google, Inc.
- "DivX®, DivX Certified®, DivX Plus™ HD en de overeenstemmende logo's zijn gedeponeerde handelsmerken van DivX, Inc. en worden gebruikt onder licentie."
- "DivX Certified® voor het afspelen van DivX®- en DivX Plus™ HD-video's (H.264/MKV) tot 1080p HD en hoogwaardige inhoud."

ABOUT DIVX VIDEO: DivX® is een digitale video-indeling ontwikkeld door DivX, Inc. Dit apparaat is een officieel DivX Certified® -apparaat dat DivX-video's afspeelt. Surf naar divx.com voor meer informatie en softwareprogramma's om uw bestanden om te zetten naar DivX-video's.

ABOUT DIVX VIDEO-ON-DEMAND: dit DivX Certified® -apparaat moet geregistreerd zijn om aangekochte DivX Video-on-Demand (VOD)-films te kunnen afspelen. Om uw registratiecode te verkrijgen, gaat u naar het onderdeel DivX VOD in het instelmenu van uw apparaat. Surf naar vod.divx.com voor meer informatie over het voltooien van uw registratie.

Information about software

This product uses the following software.

For information (copyright, etc) about each software, read the original sentences stated below.

■ About Linux, Busybox, SquashFS, LIRC, U-boot

GNU GENERAL PUBLIC LICENSE
Version 2, June 1991

Copyright (C) 1989, 1991 Free Software Foundation, Inc.
51 Franklin St, Fifth Floor, Boston, MA 02110-1301 USA

Everyone is permitted to copy and distribute verbatim copies of this license document, but changing it is not allowed.

Preamble

The licenses for most software are designed to take away your freedom to share and change it. By contrast, the GNU General Public License is intended to guarantee your freedom to share and change free software—to make sure the software is free for all its users. This General Public License applies to most of the Free Software Foundation's software and to any other program whose authors commit to using it. (Some other Free Software Foundation software is covered by the GNU Library General Public License instead.) You can apply it to your programs, too.

When we speak of free software, we are referring to freedom, not price. Our General Public Licenses are designed to make sure that you have the freedom to distribute copies of free software (and charge for this service if you wish), that you receive source code or can get it if you want it, that you can change the software or use pieces of it in new free programs; and that you know you can do these things.

To protect your rights, we need to make restrictions that forbid anyone to deny you these rights or to ask you to surrender the rights. These restrictions translate to certain responsibilities for you if you distribute copies of the software, or if you modify it. For example, if you distribute copies of such a program, whether gratis or for a fee, you must give the recipients all the rights that you have. You must make sure that they, too, receive or can get the source code. And you must show them these terms so they know their rights.

We protect your rights with two steps: (1) copyright the software, and (2) offer you this license which gives you legal permission to copy, distribute and/or modify the software. Also, for each author's protection and ours, we want to make certain that everyone understands that there is no warranty for this free software. If the software is modified by someone else and passed on, we want its recipients to know that what they have is not the original, so that any problems introduced by others will not reflect on the original authors' reputations.

Finally, any free program is threatened constantly by software patents. We wish to avoid the danger that redistributors of a free program will individually obtain patent licenses, in effect making the program proprietary. To prevent this, we have made it clear that any patent must be licensed for everyone's free use or not licensed at all. The precise terms and conditions for copying, distribution and modification follow.

GNU GENERAL PUBLIC LICENSE TERMS AND CONDITIONS FOR COPYING, DISTRIBUTION AND MODIFICATION

0. This License applies to any program or other work which contains a notice placed by the copyright holder saying it may be distributed under the terms of this General Public License. The "Program", below, refers to any such program or work, and a "work based on the Program" means either the Program or any derivative work under copyright law: that is to say, a work containing the Program or a portion of it, either verbatim or with modifications and/or translated into another language. (Hereinafter, translation is included without limitation in the term "modification".) Each licensee is addressed as "you". Activities other than copying, distribution and modification are not covered by this License; they are outside its scope. The act of running the Program is not restricted, and the output from the Program is covered only if its contents constitute a work based on the Program (independent of having been made by running the Program). Whether that is true depends on what the Program does.

1. You may copy and distribute verbatim copies of the Program's source code as you receive it, in any medium, provided that you conspicuously and appropriately publish on each copy an appropriate copyright notice and disclaimer of warranty; keep intact all the notices that refer to this License and to the absence of any warranty; and give any other recipients of the Program a copy of this License along with the Program.

You may charge a fee for the physical act of transferring a copy, and you may at your option offer warranty protection in exchange for a fee.

2. You may modify your copy or copies of the Program or any portion of it, thus forming a work based on the Program, and copy and distribute such modifications or work under the terms of Section 1 above, provided that you also meet all of these conditions:

- You must cause the modified files to carry prominent notices stating that you changed the files and the date of any change.
- You must cause any work that you distribute or publish, that in whole or in part contains or is derived from the Program or any part thereof, to be licensed as a whole at no charge to all third parties under the terms of this License.
- If the modified program normally reads commands interactively when run, you must cause it, when started running for such interactive use in the most ordinary way, to print or display an announcement including an appropriate copyright notice and a notice that there is no warranty (or else, saying that you provide a warranty) and that users may redistribute the program under these conditions, and telling the user how to view a copy of this License. (Exception: if the Program itself is interactive but does not normally print such an announcement, your work based on the Program is not required to print an announcement.)

These requirements apply to the modified work as a whole. If identifiable sections of that work are not derived from the Program, and can be reasonably considered independent and separate works in themselves, then this License, and its terms, do not apply to those sections when you distribute them as separate works. But when you distribute the same sections as part of a whole which is a work based on the Program, the distribution of the whole must be on the terms of this License, whose permissions for other licensees extend to the entire whole, and thus to each and every part regardless of who wrote it.

Thus, it is not the intent of this section to claim rights or contest your rights to work written entirely by you; rather, the intent is to exercise the right to control the distribution of derivative or collective works based on the Program.

In addition, mere aggregation of another work not based on the Program with the Program (or with a work based on the Program) on a volume of a storage or distribution medium does not bring the other work under the scope of this License.

3. You may copy and distribute the Program (or a work based on it, under Section 2) in object code or executable form under the terms of Sections 1 and 2 above provided that you also do one of the following:

- Accompany it with the complete corresponding machine-readable source code, which must be distributed under the terms of Sections 1 and 2 above on a medium customarily used for software interchange; or,
- Accompany it with a written offer, valid for at least three years, to give any third party, for a charge no more than your cost of physically performing source distribution, a complete machine-readable copy of the corresponding source code, to be distributed under the terms of Sections 1 and 2 above on a medium customarily used for software interchange; or,
- Accompany it with the information you received as to the offer to distribute corresponding source code. (This alternative is allowed only for noncommercial distribution and only if you received the program in object code or executable form with such an offer, in accord with Subsection b above.)

The source code for a work means the preferred form of the work for making modifications to it. For an executable work, complete source code means all the source code for all modules it contains, plus any associated interface definition files, plus the scripts used to control compilation and installation of the executable. However, as a special exception, the source code distributed need not include anything that is normally distributed (in either source or binary form) with the major components (compiler, kernel, and so on) of the operating system on which the executable runs, unless that component itself accompanies the executable.

If distribution of executable or object code is made by offering access to copy from a designated place, then offering equivalent access to copy the source code from the same place counts as distribution of the source code, even though third parties are not compelled to copy the source along with the object code.

4. You may not copy, modify, sublicense, or distribute the Program except as expressly provided under this License. Any attempt otherwise to copy, modify, sublicense or distribute the Program is void, and will automatically terminate your rights under this License. However, parties who have received copies, or rights, from you under this License will not have their licenses terminated so long as such parties remain in full compliance.

5. You are not required to accept this License, since you have not signed it. However, nothing else grants you permission to modify or distribute the Program or its derivative works. These actions are prohibited by law if you do not accept this License. Therefore, by modifying or distributing the Program (or any work based on the Program), you indicate your acceptance of this License to do so, and all its terms and conditions for copying, distributing or modifying the Program or works based on it.

6. Each time you redistribute the Program (or any work based on the Program), the recipient automatically receives a license from the original licensor to copy, distribute or modify the Program subject to these terms and conditions. You may not impose any further restrictions on the recipients' exercise of the rights granted herein. You are not responsible for enforcing compliance by third parties to this License.

7. If, as a consequence of a court judgment or allegation of patent infringement or for any other reason (not limited to patent issues), conditions are imposed on you (whether by court order, agreement or otherwise) that contradict the conditions of this License, they do not excuse you from the conditions of this License. If you cannot distribute so as to satisfy simultaneously your obligations under this License and any other pertinent obligations, then as a consequence you may not distribute the Program at all. For example, if a patent license would not permit royalty-free redistribution of the Program by all those who receive copies directly or indirectly through you, then the only way you could satisfy both it and this License would be to refrain entirely from distribution of the Program.

If any portion of this section is held invalid or unenforceable under any particular circumstance, the balance of the section is intended to apply and the section as a whole is intended to apply in other circumstances.

It is not the purpose of this section to induce you to infringe any patents or other property right claims or to contest validity of any such claims; this section has the sole purpose of protecting the integrity of the free software distribution system, which is implemented by public license practices. Many people have made generous contributions to the wide range of software distributed through that system in reliance on consistent application of that system; it is up to the author/donor to decide if he or she is willing to distribute software through any other system and a licensee cannot impose that choice.

This section is intended to make thoroughly clear what is believed to be a consequence of the rest of this License.

8. If the distribution and/or use of the Program is restricted in certain countries either by patents or by copyrighted interfaces, the original copyright holder who places the Program under this License may add an explicit geographical distribution limitation excluding those countries, so that distribution is permitted only in or among countries not thus excluded. In such case, this License incorporates the limitation as if written in the body of this License.

9. The Free Software Foundation may publish revised and/or new versions of the General Public License from time to time. Such new versions will be similar in spirit to the present version, but may differ in detail to address new problems or concerns.

Each version is given a distinguishing version number. If the Program specifies a version number of this License which applies to it and "any later version", you have the option of following the terms and conditions either of that version or of any later version published by the Free Software Foundation. If the Program does not specify a version number of this License, you may choose any version ever published by the Free Software Foundation.

10. If you wish to incorporate parts of the Program into other free programs whose distribution conditions are different, write to the author to ask for permission. For software which is copyrighted by the Free Software Foundation, write to the Free Software Foundation; we sometimes make exceptions for this. Our decision will be guided by the two goals of preserving the free status of all derivatives of our free software and of promoting the sharing and reuse of software generally.

NO WARRANTY

11. BECAUSE THE PROGRAM IS LICENSED FREE OF CHARGE, THERE IS NO WARRANTY FOR THE PROGRAM, TO THE EXTENT PERMITTED BY APPLICABLE LAW. EXCEPT WHEN OTHERWISE STATED IN WRITING THE COPYRIGHT HOLDERS AND/OR OTHER PARTIES PROVIDE THE PROGRAM "AS IS" WITHOUT WARRANTY OF ANY KIND, EITHER EXPRESSED OR IMPLIED, INCLUDING, BUT NOT LIMITED TO, THE IMPLIED WARRANTIES OF MERCHANTABILITY AND FITNESS FOR A PARTICULAR PURPOSE. THE ENTIRE RISK AS TO THE QUALITY AND PERFORMANCE OF THE PROGRAM IS WITH YOU. SHOULD THE PROGRAM PROVE DEFECTIVE, YOU ASSUME THE COST OF ALL NECESSARY SERVICING, REPAIR OR CORRECTION.

12. IN NO EVENT UNLESS REQUIRED BY APPLICABLE LAW OR AGREED TO IN WRITING WILL ANY COPYRIGHT HOLDER, OR ANY OTHER PARTY WHO MAY MODIFY AND/OR REDISTRIBUTE THE PROGRAM AS PERMITTED ABOVE, BE LIABLE TO YOU FOR DAMAGES, INCLUDING ANY GENERAL, SPECIAL, INCIDENTAL OR CONSEQUENTIAL DAMAGES ARISING OUT OF THE USE OR INABILITY TO USE THE PROGRAM (INCLUDING BUT NOT LIMITED TO LOSS OF DATA OR DATA BEING RENDERED INACCURATE OR LOSSES SUSTAINED BY YOU OR THIRD PARTIES OR A FAILURE OF THE PROGRAM TO OPERATE WITH ANY OTHER PROGRAMS), EVEN IF SUCH HOLDER OR OTHER PARTY HAS BEEN ADVISED OF THE POSSIBILITY OF SUCH DAMAGES.

END OF TERMS AND CONDITIONS

How to Apply These Terms to Your New Programs

If you develop a new program, and you want it to be of the greatest possible use to the public, the best way to achieve this is to make it free software which everyone can redistribute and change under these terms.

To do so, attach the following notices to the program. It is safest to attach them to the start of each source file to most effectively convey the exclusion of warranty; and each file should have at least the "copyright" line and a pointer to where the full notice is found.

<one line to give the program's name and a brief idea of what it does.>

Copyright (C) <year> <name of author>

This program is free software; you can redistribute it and/or modify it under the terms of the GNU General Public License as published by the Free Software Foundation; either version 2 of the License, or (at your option) any later version.

This program is distributed in the hope that it will be useful, but WITHOUT ANY WARRANTY; without even the implied warranty of MERCHANTABILITY or FITNESS FOR A PARTICULAR PURPOSE. See the GNU General Public License for more details.

You should have received a copy of the GNU General Public License along with this program; if not, write to the Free Software Foundation, Inc., 51 Franklin St, Fifth Floor, Boston, MA 02110-1301 USA

Also add information on how to contact you by electronic and paper mail.

If the program is interactive, make it output a short notice like this when it starts in an interactive mode:

Gnomovision version 69, Copyright (C) year name of author Gnomovision comes with ABSOLUTELY NO WARRANTY; for details type 'show w'. This is free software, and you are welcome to redistribute it under certain conditions; type 'show c' for details.

The hypothetical commands 'show w' and 'show c' should show the appropriate parts of the General Public License. Of course, the commands you use may be called something other than 'show w' and 'show c'; they could even be mouse-clicks or menu items--whatever suits your program.

You should also get your employer (if you work as a programmer) or your school, if any, to sign a "copyright disclaimer" for the program, if necessary. Here is a sample; alter the names:

Yooyodyne, Inc., hereby disclaims all copyright interest in the program 'Gnomovision' (which makes passes at compilers) written by James Hacker.

<signature of Ty Coon>, 1 April 1989

Ty Coon, President of Vice

This General Public License does not permit incorporating your program into proprietary programs. If your program is a subroutine library, you may consider it more useful to permit linking proprietary applications with the library. If this is what you want to do, use the GNU Library General Public License instead of this License..

■ About glibc, libmtp, libusb, libusb-compat, DirectFB

GNU LESSER GENERAL PUBLIC LICENSE

Version 2.1, February 1999

Copyright (C) 1991, 1999 Free Software Foundation, Inc.
59 Temple Place, Suite 330, Boston, MA 02111-1307 USA

Everyone is permitted to copy and distribute verbatim copies of this license document, but changing it is not allowed.

[This is the first released version of the Lesser GPL. It also counts as the successor of the GNU Library Public License, version 2, hence the version number 2.1.]

Preamble

The licenses for most software are designed to take away your freedom to share and change it. By contrast, the GNU General Public Licenses are intended to guarantee your freedom to share and change free software--to make sure the software is free for all its users.

This license, the Lesser General Public License, applies to some specially designated software packages--typically libraries--of the Free Software Foundation and other authors who decide to use it. You can use it too, but we suggest you first think carefully about whether this license or the ordinary General Public License is the better strategy to use in any particular case, based on the explanations below.

When we speak of free software, we are referring to freedom of use, not price. Our General Public Licenses are designed to make sure that you have the freedom to distribute copies of free software (and charge for this service if you wish); that you receive source code or can get it if you want it; that you can change the software and use pieces of it in new free programs; and that you are informed that you can do these things.

To protect your rights, we need to make restrictions that forbid distributors to deny you these rights or to ask you to surrender these rights. These restrictions translate to certain responsibilities for you if you distribute copies of the library or if you modify it. For example, if you distribute copies of the library, whether gratis or for a fee, you must give the recipients all the rights that we gave you. You must make sure that they, too, receive or can get the source code. If you link other code with the library, you must provide complete object files to the recipients, so that they can relink them with the library after making changes to the library and recompiling it. And you must show them these terms so they know their rights.

We protect your rights with a two-step method: (1) we copyright the library, and (2) we offer you this license, which gives you legal permission to copy, distribute and/or modify the library.

To protect each distributor, we want to make it very clear that there is no warranty for the free library. Also, if the library is modified by someone else and passed on, the recipients should know that what they have is not the original version, so that the original author's reputation will not be affected by problems that might be introduced by others.

Finally, software patents pose a constant threat to the existence of any free program.

We wish to make sure that a company cannot effectively restrict the users of a free program by obtaining a restrictive license from a patent holder. Therefore, we insist that any patent license obtained for a version of the library must be consistent with the full freedom of use specified in this license.

Most GNU software, including some libraries, is covered by the ordinary GNU General Public License. This license, the GNU Lesser General Public License, applies to certain designated libraries, and is quite different from the ordinary General Public License. We use this license for certain libraries in order to permit linking those libraries into non-free programs.

When a program is linked with a library, whether statically or using a shared library, the combination of the two is legally speaking a combined work, a derivative of the original library. The ordinary General Public License therefore permits such linking only if the entire combination fits its criteria of freedom. The Lesser General Public License permits more lax criteria for linking other code with the library.

We call this license the "Lesser" General Public License because it does Less to protect the user's freedom than the ordinary General Public License. It also provides other free software developers Less of an advantage over competing non-free programs. These disadvantages are the reason we use the ordinary General Public License for many libraries. However, the Lesser license provides advantages in certain special circumstances.

For example, on rare occasions, there may be a special need to encourage the widest possible use of a certain library, so that it becomes a de-facto standard. To achieve this, non-free programs must be allowed to use the library. A more frequent case is that a free library does the same job as widely used non-free libraries. In this case, there is little to gain by limiting the free library to free software only, so we use the Lesser General Public License.

In other cases, permission to use a particular library in non-free programs enables a greater number of people to use a large body of free software. For example, permission to use the GNU C Library in non-free programs enables many more people to use the whole GNU operating system, as well as its variant, the GNU/Linux operating system. Although the Lesser General Public License is Less protective of the users' freedom, it does ensure that the user of a program that is linked with the Library has the freedom and the wherewithal to run that program using a modified version of the Library.

The precise terms and conditions for copying, distribution and modification follow. Pay close attention to the difference between a "work based on the library" and a "work that uses the library". The former contains code derived from the library, whereas the latter must be combined with the library in order to run.

GNU LESSER GENERAL PUBLIC LICENSE
TERMS AND CONDITIONS FOR COPYING, DISTRIBUTION AND
MODIFICATION

0. This License Agreement applies to any software library or other program which contains a notice placed by the copyright holder or other authorized party saying it may be distributed under the terms of this Lesser General Public License (also called "this License"). Each licensee is addressed as "you".

A "library" means a collection of software functions and/or data prepared so as to be conveniently linked with application programs (which use some of those functions and data) to form executables.

The "Library", below, refers to any such software library or work which has been distributed under these terms. A "work based on the Library" means either the Library or any derivative work under copyright law: that is to say, a work containing the Library or a portion of it, either verbatim or with modifications and/or translated straightforwardly into another language. (Hereinafter, translation is included without limitation in the term "modification".)

"Source code" for a work means the preferred form of the work for making modifications to it. For a library, complete source code means all the source code for all modules it contains, plus any associated interface definition files, plus the scripts used to control compilation and installation of the library.

Activities other than copying, distribution and modification are not covered by this License; they are outside its scope. The act of running a program using the Library is not restricted, and output from such a program is covered only if its contents constitute a work based on the Library (independent of the use of the Library in a tool for writing it). Whether that is true depends on what the Library does and what the program that uses the Library does.

1. You may copy and distribute verbatim copies of the Library's complete source code as you receive it, in any medium, provided that you conspicuously and appropriately publish on each copy an appropriate copyright notice and disclaimer of warranty; keep intact all the notices that refer to this License and to the absence of any warranty; and distribute a copy of this License along with the Library.

You may charge a fee for the physical act of transferring a copy, and you may at your option offer warranty protection in exchange for a fee.

2. You may modify your copy or copies of the Library or any portion of it, thus forming a work based on the Library, and copy and distribute such modifications or work under the terms of Section 1 above, provided that you also meet all of these conditions:

- The modified work must itself be a software library.
- You must cause the files modified to carry prominent notices stating that you changed the files and the date of any change.
- You must cause the whole of the work to be licensed at no charge to all third parties under the terms of this License.
- If a facility in the modified Library refers to a function or a table of data to be supplied by an application program that uses the facility, other than as an argument passed when the facility is invoked, then you must make a good faith effort to ensure that, in the event an application does not supply such function or table, the facility still operates, and performs whatever part of its purpose remains meaningful.

(For example, a function in a library to compute square roots has a purpose that is entirely well-defined independent of the application. Therefore, Subsection 2d requires that any application-supplied function or table used by this function must be optional: if the application does not supply it, the square root function must still compute square roots.)

These requirements apply to the modified work as a whole. If identifiable sections of that work are not derived from the Library, and can be reasonably considered independent and separate works in themselves, then this License, and its terms, do not apply to those sections when you distribute them as separate works. But when you distribute the same sections as part of a whole which is a work based on the Library, the distribution of the whole must be on the terms of this License, whose permissions for other licensees extend to the entire whole, and thus to each and every part regardless of who wrote it.

Thus, it is not the intent of this section to claim rights or contest your rights to work written entirely by you; rather, the intent is to exercise the right to control the distribution of derivative or collective works based on the Library.

In addition, mere aggregation of another work not based on the Library with the Library (or with a work based on the Library) on a volume of a storage or distribution medium does not bring the other work under the scope of this License.

3. You may opt to apply the terms of the ordinary GNU General Public License instead of this License to a given copy of the Library. To do this, you must alter all the notices that refer to this License, so that they refer to the ordinary GNU General Public License, version 2, instead of to this License. (If a newer version than version 2 of the ordinary GNU General Public License has appeared, then you can specify that version instead if you wish.) Do not make any other change in these notices.

Once this change is made in a given copy, it is irreversible for that copy, so the ordinary GNU General Public License applies to all subsequent copies and derivative works made from that copy.

This option is useful when you wish to copy part of the code of the Library into a program that is not a library.

4. You may copy and distribute the Library (or a portion or derivative of it, under Section 2) in object code or executable form under the terms of Sections 1 and 2 above provided that you accompany it with the complete corresponding machine-readable source code, which must be distributed under the terms of Sections 1 and 2 above on a medium customarily used for software interchange.

If distribution of object code is made by offering access to copy from a designated place, then offering equivalent access to copy the source code from the same place satisfies the requirement to distribute the source code, even though third parties are not compelled to copy the source along with the object code.

5. A program that contains no derivative of any portion of the Library, but is designed to work with the Library by being compiled or linked with it, is called a "work that uses the Library". Such a work, in isolation, is not a derivative work of the Library, and therefore falls outside the scope of this License.

However, linking a "work that uses the Library" with the Library creates an executable that is a derivative of the Library (because it contains portions of the Library), rather than a "work that uses the library". The executable is therefore covered by this License. Section 6 states terms for distribution of such executables.

When a "work that uses the Library" uses material from a header file that is part of the Library, the object code for the work may be a derivative work of the Library even though the source code is not. Whether this is true is especially significant if the work can be linked without the Library, or if the work is itself a library. The threshold for this to be true is not precisely defined by law.

If such an object file uses only numerical parameters, data structure layouts and accessors, and small macros and small inline functions (ten lines or less in length), then the use of the object file is unrestricted, regardless of whether it is legally a derivative work. (Executables containing this object code plus portions of the Library will still fall under Section 6.)

Otherwise, if the work is a derivative of the Library, you may distribute the object code for the work under the terms of Section 6. Any executables containing that work also fall under Section 6, whether or not they are linked directly with the Library itself.

6. As an exception to the Sections above, you may also combine or link a "work that uses the Library" with the Library to produce a work containing portions of the Library, and distribute that work under terms of your choice, provided that the terms permit modification of the work for the customer's own use and reverse engineering for debugging such modifications.

You must give prominent notice with each copy of the work that the Library is used in it and that the Library and its use are covered by this License. You must supply a copy of this License. If the work during execution displays copyright notices, you must include the copyright notice for the Library among them, as well as a reference directing the user to the copy of this License. Also, you must do one of these things:

- Accompany the work with the complete corresponding machine-readable source code for the Library including whatever changes were used in the work (which must be distributed under Sections 1 and 2 above); and, if the work is an executable linked with the Library, with the complete machine-readable "work that uses the Library", as object code and/or source code, so that the user can modify the Library and then relink to produce a modified executable containing the modified Library. (It is understood that the user who changes the contents of definitions files in the Library will not necessarily be able to recompile the application to use the modified definitions.)
- Use a suitable shared library mechanism for linking with the Library. A suitable mechanism is one that (1) uses at run time a copy of the library already present on the user's computer system, rather than copying library functions into the executable, and (2) will operate properly with a modified version of the library, if the user installs one, as long as the modified version is interface-compatible with the version that the work was made with.
- Accompany the work with a written offer, valid for at least three years, to give the same user the materials specified in Subsection 6a, above, for a charge no more than the cost of performing this distribution.
- If distribution of the work is made by offering access to copy from a designated place, offer equivalent access to copy the above specified materials from the same place.
- Verify that the user has already received a copy of these materials or that you have already sent this user a copy.

For an executable, the required form of the "work that uses the Library" must include any data and utility programs needed for reproducing the executable from it. However, as a special exception, the materials to be distributed need not include anything that is normally distributed (in either source or binary form) with the major components (compiler, kernel, and so on) of the operating system on which the executable runs, unless that component itself accompanies the executable.

It may happen that this requirement contradicts the license restrictions of other proprietary libraries that do not normally accompany the operating system. Such a contradiction means you cannot use both them and the Library together in an executable that you distribute.

7. You may place library facilities that are a work based on the Library side-by-side in a single library together with other library facilities not covered by this License, and distribute such a combined library, provided that the separate distribution of the work based on the Library and of the other library facilities is otherwise permitted, and provided that you do these two things:

- Accompany the combined library with a copy of the same work based on the Library, uncombined with any other library facilities. This must be distributed under the terms of the Sections above.
- Give prominent notice with the combined library of the fact that part of it is a work based on the Library, and explaining where to find the accompanying uncombined form of the same work.

8. You may not copy, modify, sublicense, link with, or distribute the Library except as expressly provided under this License. Any attempt otherwise to copy, modify, sublicense, link with, or distribute the Library is void, and will automatically terminate your rights under this License. However, parties who have received copies, or rights, from you under this License will not have their licenses terminated so long as such parties remain in full compliance.

9. You are not required to accept this License, since you have not signed it. However, nothing else grants you permission to modify or distribute the Library or its derivative works. These actions are prohibited by law if you do not accept this License. Therefore, by modifying or distributing the Library (or any work based on the Library), you indicate your acceptance of this License to do so, and all its terms and conditions for copying, distributing or modifying the Library or works based on it.
10. Each time you redistribute the Library (or any work based on the Library), the recipient automatically receives a license from the original licensor to copy, distribute, link with or modify the Library subject to these terms and conditions. You may not impose any further restrictions on the recipients' exercise of the rights granted herein. You are not responsible for enforcing compliance by third parties with this License.
11. If, as a consequence of a court judgment or allegation of patent infringement or for any other reason (not limited to patent issues), conditions are imposed on you (whether by court order, agreement or otherwise) that contradict the conditions of this License, they do not excuse you from the conditions of this License. If you cannot distribute so as to satisfy simultaneously your obligations under this License and any other pertinent obligations, then as a consequence you may not distribute the Library at all. For example, if a patent license would not permit royalty-free redistribution of the Library by all those who receive copies directly or indirectly through you, then the only way you could satisfy both it and this License would be to refrain entirely from distribution of the Library.

If any portion of this section is held invalid or unenforceable under any particular circumstance, the balance of the section is intended to apply, and the section as a whole is intended to apply in other circumstances.

It is not the purpose of this section to induce you to infringe any patents or other property right claims or to contest validity of any such claims; this section has the sole purpose of protecting the integrity of the free software distribution system which is implemented by public license practices. Many people have made generous contributions to the wide range of software distributed through that system in reliance on consistent application of that system; it is up to the author/donor to decide if he or she is willing to distribute software through any other system and a licensee cannot impose that choice.

This section is intended to make thoroughly clear what is believed to be a consequence of the rest of this License.

12. If the distribution and/or use of the Library is restricted in certain countries either by patents or by copyrighted interfaces, the original copyright holder who places the Library under this License may add an explicit geographical distribution limitation excluding those countries, so that distribution is permitted only in or among countries not thus excluded. In such case, this License incorporates the limitation as if written in the body of this License.
13. The Free Software Foundation may publish revised and/or new versions of the Lesser General Public License from time to time. Such new versions will be similar in spirit to the present version, but may differ in detail to address new problems or concerns.

Each version is given a distinguishing version number. If the Library specifies a version number of this License which applies to it and "any later version", you have the option of following the terms and conditions either of that version or of any later version published by the Free Software Foundation. If the Library does not specify a license version number, you may choose any version ever published by the Free Software Foundation.

14. If you wish to incorporate parts of the Library into other free programs whose distribution conditions are incompatible with these, write to the author to ask for permission. For software which is copyrighted by the Free Software Foundation, write to the Free Software Foundation; we sometimes make exceptions for this. Our decision will be guided by the two goals of preserving the free status of all derivatives of our free software and of promoting the sharing and reuse of software generally.

NO WARRANTY

15. BECAUSE THE LIBRARY IS LICENSED FREE OF CHARGE, THERE IS NO WARRANTY FOR THE LIBRARY, TO THE EXTENT PERMITTED BY APPLICABLE LAW. EXCEPT WHEN OTHERWISE STATED IN WRITING THE COPYRIGHT HOLDERS AND/OR OTHER PARTIES PROVIDE THE LIBRARY "AS IS" WITHOUT WARRANTY OF ANY KIND, EITHER EXPRESSED OR IMPLIED, INCLUDING, BUT NOT LIMITED TO, THE IMPLIED WARRANTIES OF MERCHANTABILITY AND FITNESS FOR A PARTICULAR PURPOSE. THE ENTIRE RISK AS TO THE QUALITY AND PERFORMANCE OF THE LIBRARY IS WITH YOU. SHOULD THE LIBRARY PROVE DEFECTIVE, YOU ASSUME THE COST OF ALL NECESSARY SERVICING, REPAIR OR CORRECTION.
16. IN NO EVENT UNLESS REQUIRED BY APPLICABLE LAW OR AGREED TO IN WRITING WILL ANY COPYRIGHT HOLDER, OR ANY OTHER PARTY WHO MAY MODIFY AND/OR REDISTRIBUTE THE LIBRARY AS PERMITTED ABOVE, BE LIABLE TO YOU FOR DAMAGES, INCLUDING ANY GENERAL, SPECIAL, INCIDENTAL OR CONSEQUENTIAL DAMAGES ARISING OUT OF THE USE OR INABILITY TO USE THE LIBRARY (INCLUDING BUT NOT LIMITED TO LOSS OF DATA OR DATA BEING RENDERED INACCURATE OR LOSSES SUSTAINED BY YOU OR THIRD PARTIES OR A FAILURE OF THE LIBRARY TO OPERATE WITH ANY OTHER SOFTWARE), EVEN IF SUCH HOLDER OR OTHER PARTY HAS BEEN ADVISED OF THE POSSIBILITY OF SUCH DAMAGES.

END OF TERMS AND CONDITIONS

How to Apply These Terms to Your New Libraries

If you develop a new library, and you want it to be of the greatest possible use to the public, we recommend making it free software that everyone can redistribute and change. You can do so by permitting redistribution under these terms (or, alternatively, under the terms of the ordinary General Public License).

To apply these terms, attach the following notices to the library. It is safest to attach them to the start of each source file to most effectively convey the exclusion of warranty; and each file should have at least the "copyright" line and a pointer to where the full notice is found.

```
<one line to give the library's name and a brief idea of what it does.> Copyright (C)
<year> <name of author>
```

This library is free software; you can redistribute it and/or modify it under the terms of the GNU Lesser General Public License as published by the Free Software Foundation; either version 2 of the License, or (at your option) any later version.

This library is distributed in the hope that it will be useful, but WITHOUT ANY WARRANTY; without even the implied warranty of MERCHANTABILITY or FITNESS FOR A PARTICULAR PURPOSE. See the GNU Lesser General Public License for more details.

You should have received a copy of the GNU Lesser General Public License along with this library; if not, write to the Free Software Foundation, Inc., 59 Temple Place, Suite 330, Boston, MA 02111-1307 USA

Also add information on how to contact you by electronic and paper mail.

You should also get your employer (if you work as a programmer) or your school, if any, to sign a "copyright disclaimer" for the library, if necessary. Here is a sample; alter the names:

```
Yoyodyne, Inc., hereby disclaims all copyright interest in the library 'Frob' (a
library for tweaking knobs) written by James Random Hacker.
```

```
<signature of Ty Coon>, 1 April 1990 Ty Coon, President of Vice
```

That's all there is to it!

■ About Fusion

DirectFB Fusion kernel module: introduction and API

by Niels Roest

Copyright (C) 2009 Niels Roest

This documentation is free software; you can redistribute it and/or modify it under the terms of the GNU General Public License as published by the Free Software Foundation; either version 2 of the License, or (at your option) any later version.

This program is distributed in the hope that it will be useful, but WITHOUT ANY WARRANTY; without even the implied warranty of MERCHANTABILITY or FITNESS FOR A PARTICULAR PURPOSE. See the GNU General Public License for more details.

You should have received a copy of the GNU General Public License along with this program; if not, write to the Free Software Foundation, Inc., 59 Temple Place, Suite 330, Boston, MA 02111-1307 USA

For more details see the FILE COPYING in the source distribution of Linux.

■ About openssl

Copyright (C) 1998-2008 The OpenSSL Project. All rights reserved.

Redistribution and use in source and binary forms, with or without modification, are permitted provided that the following conditions are met:

1. Redistributions of source code must retain the above copyright notice, this list of conditions and the following disclaimer.
2. Redistributions in binary form must reproduce the above copyright notice, this list of conditions and the following disclaimer in the documentation and/or other materials provided with the distribution.
3. All advertising materials mentioning features or use of this software must display the following acknowledgment:
"This product includes software developed by the OpenSSL Project for use in the OpenSSL Toolkit. (<http://www.openssl.org/>)"
4. The names "OpenSSL Toolkit" and "OpenSSL Project" must not be used to endorse or promote products derived from this software without prior written permission. For written permission, please contact openssl-core@openssl.org.
5. Products derived from this software may not be called "OpenSSL" nor may "OpenSSL" appear in their names without prior written permission of the OpenSSL Project.
6. Redistributions of any form whatsoever must retain the following acknowledgment:
"This product includes software developed by the OpenSSL Project for use in the OpenSSL Toolkit (<http://www.openssl.org/>)"

THIS SOFTWARE IS PROVIDED BY THE OPENSSL PROJECT "AS IS" AND ANY EXPRESSED OR IMPLIED WARRANTIES, INCLUDING, BUT NOT LIMITED TO, THE IMPLIED WARRANTIES OF MERCHANTABILITY AND FITNESS FOR A PARTICULAR PURPOSE ARE DISCLAIMED. IN NO EVENT SHALL THE OPENSSL PROJECT OR ITS CONTRIBUTORS BE LIABLE FOR ANY DIRECT, INDIRECT, INCIDENTAL, SPECIAL, EXEMPLARY, OR CONSEQUENTIAL DAMAGES (INCLUDING, BUT NOT LIMITED TO, PROCUREMENT OF SUBSTITUTE GOODS OR SERVICES; LOSS OF USE, DATA, OR PROFITS; OR BUSINESS INTERRUPTION) HOWEVER CAUSED AND ON ANY THEORY OF LIABILITY, WHETHER IN CONTRACT, STRICT LIABILITY, OR TORT (INCLUDING NEGLIGENCE OR OTHERWISE) ARISING IN ANY WAY OUT OF THE USE OF THIS SOFTWARE, EVEN IF ADVISED OF THE POSSIBILITY OF SUCH DAMAGE.

This product includes cryptographic software written by Eric Young (ey@cryptsoft.com). This product includes software written by Tim Hudson (tjh@cryptsoft.com).

Original SSLeay License

Copyright (C) 1995-1998 Eric Young (eay@cryptsoft.com) All rights reserved.
This package is an SSL implementation written by Eric Young (eay@cryptsoft.com).
The implementation was written so as to conform with Netscapes SSL.
This library is free for commercial and non-commercial use as long as the following conditions are adhered to. The following conditions apply to all code found in this distribution, be it the RC4, RSA, lhash, DES, etc., code; not just the SSL code. The SSL documentation included with this distribution is covered by the same copyright terms except that the holder is Tim Hudson (tjh@cryptsoft.com).
Copyright remains Eric Young's, and as such any Copyright notices in the code are not to be removed. If this package is used in a product, Eric Young should be given attribution as the author of the parts of the library used. This can be in the form of a textual message at program startup or in documentation (online or textual) provided with the package.

Redistribution and use in source and binary forms, with or without modification, are permitted provided that the following conditions are met:

1. Redistributions of source code must retain the copyright notice, this list of conditions and the following disclaimer.
2. Redistributions in binary form must reproduce the above copyright notice, this list of conditions and the following disclaimer in the documentation and/or other materials provided with the distribution.
3. All advertising materials mentioning features or use of this software must display the following acknowledgement:
"This product includes cryptographic software written by Eric Young (eay@cryptsoft.com)" The word 'cryptographic' can be left out if the routines from the library being used are not cryptographic related :-).
4. If you include any Windows specific code (or a derivative thereof) from the apps directory (application code) you must include an acknowledgement:
"This product includes software written by Tim Hudson (tjh@cryptsoft.com)"

THIS SOFTWARE IS PROVIDED BY ERIC YOUNG "AS IS" AND ANY EXPRESS OR IMPLIED WARRANTIES, INCLUDING, BUT NOT LIMITED TO, THE IMPLIED WARRANTIES OF MERCHANTABILITY AND FITNESS FOR A PARTICULAR PURPOSE ARE DISCLAIMED. IN NO EVENT SHALL THE AUTHOR OR CONTRIBUTORS BE LIABLE FOR ANY DIRECT, INDIRECT, INCIDENTAL, SPECIAL, EXEMPLARY, OR CONSEQUENTIAL DAMAGES (INCLUDING, BUT NOT LIMITED TO, PROCUREMENT OF SUBSTITUTE GOODS OR SERVICES; LOSS OF USE, DATA, OR PROFITS; OR BUSINESS INTERRUPTION) HOWEVER CAUSED AND ON ANY THEORY OF LIABILITY, WHETHER IN CONTRACT, STRICT LIABILITY, OR TORT (INCLUDING NEGLIGENCE OR OTHERWISE) ARISING IN ANY WAY OUT OF THE USE OF THIS SOFTWARE, EVEN IF ADVISED OF THE POSSIBILITY OF SUCH DAMAGE.

This licence and distribution terms for any publically available version or derivative of this code cannot be changed. i.e. this code cannot simply be copied and put under another distribution licence [including the GNU Public Licence.]

■ About zlib

Copyright notice:

(C) 1995-2004 Jean-loup Gailly and Mark Adler

This software is provided 'as-is', without any express or implied warranty. In no event will the authors be held liable for any damages arising from the use of this software. Permission is granted to anyone to use this software for any purpose, including commercial applications, and to alter it and redistribute it freely, subject to the following restrictions:

1. The origin of this software must not be misrepresented; you must not claim that you wrote the original software. If you use this software in a product, an acknowledgment in the product documentation would be appreciated but is not required.

2. Altered source versions must be plainly marked as such, and must not be misrepresented as being the original software.

3. This notice may not be removed or altered from any source distribution.

Jean-loup Gailly Mark Adler
jloup@gzip.org madler@alumni.caltech.edu

If you use the zlib library in a product, we would appreciate *not* receiving lengthy legal documents to sign. The sources are provided for free but without warranty of any kind. The library has been entirely written by Jean-loup Gailly and Mark Adler; it does not include third-party code.

If you redistribute modified sources, we would appreciate that you include in the file ChangeLog history information documenting your changes. Please read the FAQ for more information on the distribution of modified source versions.

■ About FreeType

The FreeType Project LICENSE

2006-Jan-27

Copyright 1996-2002, 2006 by

David Turner, Robert Wilhelm, and Werner Lemberg

Introduction

The FreeType Project is distributed in several archive packages; some of them may contain, in addition to the FreeType font engine, various tools and contributions which rely on, or relate to, the FreeType Project.

This license applies to all files found in such packages, and which do not fall under their own explicit license. The license affects thus the FreeType font engine, the test programs, documentation and makefiles, at the very least.

This license was inspired by the BSD, Artistic, and IJG (Independent JPEG Group) licenses, which all encourage inclusion and use of free software in commercial and freeware products alike. As a consequence, its main points are that:

- o We don't promise that this software works. However, we will be interested in any kind of bug reports. ('as is' distribution)
- o You can use this software for whatever you want, in parts or full form, without having to pay us. ('royalty-free' usage)
- o You may not pretend that you wrote this software. If you use it, or only parts of it, in a program, you must acknowledge somewhere in your documentation that you have used the FreeType code. ('credits')

We specifically permit and encourage the inclusion of this software, with or without modifications, in commercial products. We disclaim all warranties covering The FreeType Project and assume no liability related to The FreeType Project. Finally, many people asked us for a preferred form for a credit/disclaimer to use in compliance with this license. We thus encourage you to use the following text:

Portions of this software are copyright (C) <year> The FreeType Project (www.freetype.org). All rights reserved.

Please replace <year> with the value from the FreeType version you actually use.

Legal Terms

0. Definitions

Throughout this license, the terms 'package', 'FreeType Project', and 'FreeType archive' refer to the set of files originally distributed by the authors (David Turner, Robert Wilhelm, and Werner Lemberg) as the 'FreeType Project', be they named as alpha, beta or final release.

'You' refers to the licensee, or person using the project, where 'using' is a generic term including compiling the project's source code as well as linking it to form a 'program' or 'executable'. This program is referred to as 'a program using the FreeType engine'. This license applies to all files distributed in the original FreeType Project, including all source code, binaries and documentation, unless otherwise stated in the file in its original, unmodified form as distributed in the original archive. If you are unsure whether or not a particular file is covered by this license, you must contact us to verify this.

The FreeType Project is copyright (C) 1996-2000 by David Turner, Robert Wilhelm, and Werner Lemberg. All rights reserved except as specified below.

1. No Warranty

THE FREETYPE PROJECT IS PROVIDED 'AS IS' WITHOUT WARRANTY OF ANY KIND, EITHER EXPRESS OR IMPLIED, INCLUDING, BUT NOT LIMITED TO, WARRANTIES OF MERCHANTABILITY AND FITNESS FOR A PARTICULAR PURPOSE. IN NO EVENT WILL ANY OF THE AUTHORS OR COPYRIGHT HOLDERS BE LIABLE FOR ANY DAMAGES CAUSED BY THE USE OR THE INABILITY TO USE, OF THE FREETYPE PROJECT.

2. Redistribution

This license grants a worldwide, royalty-free, perpetual and irrevocable right and license to use, execute, perform, compile, display, copy, create derivative works of, distribute and sublicense the FreeType Project (in both source and object code forms) and derivative works thereof for any purpose; and to authorize others to exercise some or all of the rights granted herein, subject to the following conditions:

- o Redistribution of source code must retain this license file ('FTL.TXT') unaltered; any additions, deletions or changes to the original files must be clearly indicated in accompanying documentation. The copyright notices of the unaltered, original files must be preserved in all copies of source files.
- o Redistribution in binary form must provide a disclaimer that states that the software is based in part of the work of the FreeType Team, in the distribution documentation. We also encourage you to put an URL to the FreeType web page in your documentation, though this isn't mandatory.

These conditions apply to any software derived from or based on the FreeType Project, not just the unmodified files. If you use our work, you must acknowledge us. However, no fee need be paid to us.

3. Advertising

Neither the FreeType authors and contributors nor you shall use the name of the other for commercial, advertising, or promotional purposes without specific prior written permission.

We suggest, but do not require, that you use one or more of the following phrases to refer to this software in your documentation or advertising materials: 'FreeType Project', 'FreeType Engine', 'FreeType library', or 'FreeType Distribution'.

As you have not signed this license, you are not required to accept it. However, as the FreeType Project is copyrighted material, only this license, or another one contracted with the authors, grants you the right to use, distribute, and modify it. Therefore, by using, distributing, or modifying the FreeType Project, you indicate that you understand and accept all the terms of this license.

4. Contacts

There are two mailing lists related to FreeType:

- o freetype@nongnu.org

Discusses general use and applications of FreeType, as well as future and wanted additions to the library and distribution. If you are looking for support, start in this list if you haven't found anything to help you in the documentation.

- o freetype-devel@nongnu.org

Discusses bugs, as well as engine internals, design issues, specific licenses, porting, etc. Our home page can be found at <http://www.freetype.org>

■ About Expat

Copyright (C) 1998, 1999, 2000 Thai Open Source Software Center Ltd
and Clark Cooper

Copyright (C) 2001, 2002, 2003, 2004, 2005, 2006 Expat maintainers.

Permission is hereby granted, free of charge, to any person obtaining a copy of this software and associated documentation files (the "Software"), to deal in the Software without restriction, including without limitation the rights to use, copy, modify, merge, publish, distribute, sublicense, and/or sell copies of the Software, and to permit persons to whom the Software is furnished to do so, subject to the following conditions:

The above copyright notice and this permission notice shall be included in all copies or substantial portions of the Software.

THE SOFTWARE IS PROVIDED "AS IS", WITHOUT WARRANTY OF ANY KIND, EXPRESS OR IMPLIED, INCLUDING BUT NOT LIMITED TO THE WARRANTIES OF MERCHANTABILITY, FITNESS FOR A PARTICULAR PURPOSE AND NONINFRINGEMENT. IN NO EVENT SHALL THE AUTHORS OR COPYRIGHT HOLDERS BE LIABLE FOR ANY CLAIM, DAMAGES OR OTHER LIABILITY, WHETHER IN AN ACTION OF CONTRACT, TORT OR OTHERWISE, ARISING FROM, OUT OF OR IN CONNECTION WITH THE SOFTWARE OR THE USE OR OTHER DEALINGS IN THE SOFTWARE.

■ About cURL

COPYRIGHT AND PERMISSION NOTICE

Copyright (C) 1996 - 2009, Daniel Stenberg, <daniel@haxx.se>.

All rights reserved.

Permission to use, copy, modify, and distribute this software for any purpose with or without fee is hereby granted, provided that the above copyright notice and this permission notice appear in all copies.

THE SOFTWARE IS PROVIDED "AS IS", WITHOUT WARRANTY OF ANY KIND, EXPRESS OR IMPLIED, INCLUDING BUT NOT LIMITED TO THE WARRANTIES OF MERCHANTABILITY, FITNESS FOR A PARTICULAR PURPOSE AND NONINFRINGEMENT OF THIRD PARTY RIGHTS. IN NO EVENT SHALL THE AUTHORS OR COPYRIGHT HOLDERS BE LIABLE FOR ANY CLAIM, DAMAGES OR OTHER LIABILITY, WHETHER IN AN ACTION OF CONTRACT, TORT OR OTHERWISE, ARISING FROM, OUT OF OR IN CONNECTION WITH THE SOFTWARE OR THE USE OR OTHER DEALINGS IN THE SOFTWARE.

Except as contained in this notice, the name of a copyright holder shall not be used in advertising or otherwise to promote the sale, use or other dealings in this Software without prior written authorization of the copyright holder.

■ About Independent JPEG group

The Independent JPEG Group's JPEG software

README for release 7 of 27-Jun-2009

This distribution contains the seventh public release of the Independent JPEG Group's free JPEG software. You are welcome to redistribute this software and to use it for any purpose, subject to the conditions under LEGAL ISSUES, below.

This software is the work of Tom Lane, Guido Vollbeding, Philip Gladstone, Bill Allombert, Jim Boucher, Lee Crocker, Bob Friesenbahn, Ben Jackson, Julian Minguillon, Luis Ortiz, George Phillips, Davide Rossi, Ge' Weijers, and other members of the Independent JPEG Group.

IJG is not affiliated with the official ISO JPEG standards committee.

DOCUMENTATION ROADMAP

This file contains the following sections:

| | |
|-------------------|-----------------------------------------------------|
| OVERVIEW | General description of JPEG and the IJG software. |
| LEGAL ISSUES | Copyright, lack of warranty, terms of distribution. |
| REFERENCES | Where to learn more about JPEG. |
| ARCHIVE LOCATIONS | Where to find newer versions of this software. |
| ACKNOWLEDGMENTS | Special thanks. |
| FILE FORMAT WARS | Software *not* to get. |
| TO DO | Plans for future IJG releases. |

Other documentation files in the distribution are:

User documentation:

| | |
|-------------|------------------------------------------------------------------------|
| install.txt | How to configure and install the IJG software. |
| usage.txt | Usage instructions for cjpeg, djpeg, jpegtran, rdjpgcom, and wrjpgcom. |
| *.1 | Unix-style man pages for programs (same info as usage.txt). |
| wizard.txt | Advanced usage instructions for JPEG wizards only. |
| change.log | Version-to-version change highlights. |

Programmer and internal documentation:

| | |
|----------------|------------------------------------------------------------|
| libjpeg.txt | How to use the JPEG library in your own programs. |
| example.c | Sample code for calling the JPEG library. |
| structure.txt | Overview of the JPEG library's internal structure. |
| filelist.txt | Road map of IJG files. |
| coderrules.txt | Coding style rules --- please read if you contribute code. |

Please read at least the files install.txt and usage.txt. Some information can also be found in the JPEG FAQ (Frequently Asked Questions) article. See ARCHIVE LOCATIONS below to find out where to obtain the FAQ article.

If you want to understand how the JPEG code works, we suggest reading one or more of the REFERENCES, then looking at the documentation files (in roughly the order listed) before diving into the code.

OVERVIEW

This package contains C software to implement JPEG image encoding, decoding, and transcoding. JPEG (pronounced "jay-peg") is a standardized compression method for full-color and gray-scale images.

This software implements JPEG baseline, extended-sequential, and progressive compression processes. Provision is made for supporting all variants of these processes, although some uncommon parameter settings aren't implemented yet. We have made no provision for supporting the hierarchical or lossless processes defined in the standard.

We provide a set of library routines for reading and writing JPEG image files, plus two sample applications "cjpeg" and "djpeg", which use the library to perform conversion between JPEG and some other popular image file formats. The library is intended to be reused in other applications.

In order to support file conversion and viewing software, we have included considerable functionality beyond the bare JPEG coding/decoding capability; for example, the color quantization modules are not strictly part of JPEG decoding, but they are essential for output to colormapped file formats or colormapped displays. These extra functions can be compiled out of the library if not required for a particular application.

We have also included "jpegtran", a utility for lossless transcoding between different JPEG processes, and "rdjpgcom" and "wrjpgcom", two simple applications for inserting and extracting textual comments in JFIF files.

The emphasis in designing this software has been on achieving portability and flexibility, while also making it fast enough to be useful. In particular, the software is not intended to be read as a tutorial on JPEG. (See the REFERENCES section for introductory material.) Rather, it is intended to be reliable, portable, industrial-strength code. We do not claim to have achieved that goal in every aspect of the software, but we strive for it.

We welcome the use of this software as a component of commercial products. No royalty is required, but we do ask for an acknowledgement in product documentation, as described under LEGAL ISSUES.

LEGAL ISSUES

In plain English:

1. We don't promise that this software works. (But if you find any bugs, please let us know!)
2. You can use this software for whatever you want. You don't have to pay us.
3. You may not pretend that you wrote this software. If you use it in a program, you must acknowledge somewhere in your documentation that you've used the IJG code.

In legalese:

The authors make NO WARRANTY or representation, either express or implied, with respect to this software, its quality, accuracy, merchantability, or fitness for a particular purpose. This software is provided "AS IS", and you, its user, assume the entire risk as to its quality and accuracy.

This software is copyright (C) 1991-2009, Thomas G. Lane, Guido Vollbeding.

All Rights Reserved except as specified below.

Permission is hereby granted to use, copy, modify, and distribute this software (or portions thereof) for any purpose, without fee, subject to these conditions:

- (1) If any part of the source code for this software is distributed, then this README file must be included, with this copyright and no-warranty notice unaltered; and any additions, deletions, or changes to the original files must be clearly indicated in accompanying documentation.
- (2) If only executable code is distributed, then the accompanying documentation must state that "this software is based in part on the work of the Independent JPEG Group".
- (3) Permission for use of this software is granted only if the user accepts full responsibility for any undesirable consequences; the authors accept NO LIABILITY for damages of any kind.

These conditions apply to any software derived from or based on the IJG code, not just to the unmodified library. If you use our work, you ought to acknowledge us.

Permission is NOT granted for the use of any IJG author's name or company name in advertising or publicity relating to this software or products derived from it. This software may be referred to only as "the Independent JPEG Group's software".

We specifically permit and encourage the use of this software as the basis of commercial products, provided that all warranty or liability claims are assumed by the product vendor.

ansi2knr.c is included in this distribution by permission of L. Peter Deutsch, sole proprietor of its copyright holder, Aladdin Enterprises of Menlo Park, CA. ansi2knr.c is NOT covered by the above copyright and conditions, but instead by the usual distribution terms of the Free Software Foundation; principally, that you must include source code if you redistribute it. (See the file ansi2knr.c for full details.) However, since ansi2knr.c is not needed as part of any program generated from the IJG code, this does not limit you more than the foregoing paragraphs do.

The Unix configuration script "configure" was produced with GNU Autoconf. It is copyright by the Free Software Foundation but is freely distributable. The same holds for its supporting scripts (config.guess, config.sub, ltmain.sh). Another support script, install-sh, is copyright by X Consortium but is also freely distributable.

The IJG distribution formerly included code to read and write GIF files. To avoid entanglement with the Unisys LZW patent, GIF reading support has been removed altogether, and the GIF writer has been simplified to produce "uncompressed GIFs". This technique does not use the LZW algorithm; the resulting GIF files are larger than usual, but are readable by all standard GIF decoders.

We are required to state that

"The Graphics Interchange Format(c) is the Copyright property of
CompuServe Incorporated. GIF(sm) is a Service Mark property of
CompuServe Incorporated."

REFERENCES

We recommend reading one or more of these references before trying to understand the innards of the JPEG software.

The best short technical introduction to the JPEG compression algorithm is

Wallace, Gregory K. "The JPEG Still Picture Compression Standard",

(Adjacent articles in that issue discuss MPEG motion picture compression, applications of JPEG, and related topics.) If you don't have the CACM issue handy, a PostScript file containing a revised version of Wallace's article is available at <http://www.ijg.org/files/wallace.ps.gz>. The file (actually a preprint for an article that appeared in IEEE Trans. Consumer Electronics) omits the sample images that appeared in CACM, but it includes corrections and some added material. Note: the Wallace article is copyright ACM and IEEE, and it may not be used for commercial purposes.

A somewhat less technical, more leisurely introduction to JPEG can be found in "The Data Compression Book" by Mark Nelson and Jean-loup Gailly, published by M&T Books (New York), 2nd ed. 1996, ISBN 1-55851-434-1. This book provides good explanations and example C code for a multitude of compression methods including JPEG. It is an excellent source if you are comfortable reading C code but don't know much about data compression in general. The book's JPEG sample code is far from industrial-strength, but when you are ready to look at a full implementation, you've got one here...

The best currently available description of JPEG is the textbook "JPEG Still Image Data Compression Standard" by William B. Pennebaker and Joan L. Mitchell, published by Van Nostrand Reinhold, 1993, ISBN 0-442-01272-1. Price US\$59.95, 638 pp. The book includes the complete text of the ISO JPEG standards (DIS 10918-1 and draft DIS 10918-2).

Although this is by far the most detailed and comprehensive exposition of JPEG publicly available, we point out that it is still missing an explanation of the most essential properties and algorithms of the underlying DCT technology. If you think that you know about DCT-based JPEG after reading this book, then you are in delusion. The real fundamentals and corresponding potential of DCT-based JPEG are not publicly known so far, and that is the reason for all the mistaken developments taking place in the image coding domain.

The original JPEG standard is divided into two parts, Part 1 being the actual specification, while Part 2 covers compliance testing methods. Part 1 is titled "Digital Compression and Coding of Continuous-tone Still Images, Part 1: Requirements and guidelines" and has document numbers ISO/IEC IS 10918-1, ITU-T T.81. Part 2 is titled "Digital Compression and Coding of Continuous-tone Still Images, Part 2: Compliance testing" and has document numbers ISO/IEC IS 10918-2, ITU-T T.83. The JPEG standard does not specify all details of an interchangeable file format. For the omitted details we follow the "JFIF" conventions, revision 1.02. A copy of the JFIF spec is available from:

Literature Department
C-Cube Microsystems, Inc.
1778 McCarthy Blvd.
Milpitas, CA 95035
phone (408) 944-6300, fax (408) 944-6314

A PostScript version of this document is available at <http://www.ijg.org/files/jfif.ps.gz>. There is also a plain text version at <http://www.ijg.org/files/jfif.txt.gz>, but it is missing the figures.

The TIFF 6.0 file format specification can be obtained by FTP from <ftp://ftp.sgi.com/graphics/tiff/TIFF6.ps.gz>. The JPEG incorporation scheme found in the TIFF 6.0 spec of 3-June-92 has a number of serious problems. IJG does not recommend use of the TIFF 6.0 design (TIFF Compression tag 6). Instead, we recommend the JPEG design proposed by TIFF Technical Note #2 (Compression tag 7). Copies of this Note can be obtained from <http://www.ijg.org/files/>. It is expected that the next revision of the TIFF spec will replace the 6.0 JPEG design with the Note's design. Although IJG's own code does not support TIFF/JPEG, the free libtiff library uses our library to implement TIFF/JPEG per the Note.

ARCHIVE LOCATIONS

The "official" archive site for this software is www.ijg.org. The most recent released version can always be found there in directory "files". This particular version will be archived as <http://www.ijg.org/files/jpegsrc.v7.tar.gz>, and in Windows-compatible "zip" archive format as <http://www.ijg.org/files/jpegsrc7.zip>.

The JPEG FAQ (Frequently Asked Questions) article is a source of some general information about JPEG. It is available on the World Wide Web at <http://www.faqs.org/faqs/jpeg-faq/> and other news.answers archive sites, including the official news.answers archive at rtfm.mit.edu:ftp://rtfm.mit.edu/pub/usenet/news.answers/jpeg-faq/. If you don't have Web or FTP access, send e-mail to mail-server@rtfm.mit.edu with body

send usenet/news.answers/jpeg-faq/part1
send usenet/news.answers/jpeg-faq/part2

ACKNOWLEDGMENTS

Thank to Juergen Bruder of the Georg-Cantor-Organization at the Martin-Luther-University Halle for providing me with a copy of the common DCT algorithm article, only to find out that I had come to the same result in a more direct and comprehensible way with a more generative approach.

Thank to Istvan Sebestyen and Joan L. Mitchell for inviting me to the ITU JPEG (Study Group 16) meeting in Geneva, Switzerland.

Thank to Thomas Wiegand and Gary Sullivan for inviting me to the Joint Video Team (MPEG & ITU) meeting in Geneva, Switzerland.

Thank to John Korejwa and Massimo Ballerini for inviting me to fruitful consultations in Boston, MA and Milan, Italy.

Thank to Hendrik Elstner, Roland Fassauer, and Simone Zuck for corresponding business development.

Thank to Nico Zschach and Dirk Stelling of the technical support team at the Digital Images company in Halle for providing me with extra equipment for configuration tests.

Thank to Richard F. Lyon (then of Foveon Inc.) for fruitful communication about JPEG configuration in Sigma Photo Pro software.

Last but not least special thank to Thomas G. Lane for the original design and development of this singular software package.

FILE FORMAT WARS

The ISO JPEG standards committee actually promotes different formats like JPEG-2000 or JPEG-XR which are incompatible with original DCT-based JPEG and which are based on faulty technologies. IJG therefore does not and will not support such momentary mistakes (see REFERENCES). We have little or no sympathy for the promotion of these formats. Indeed, one of the original reasons for developing this free software was to help force convergence on common, interoperable format standards for JPEG files. Don't use an incompatible file format! (In any case, our decoder will remain capable of reading existing JPEG image files indefinitely.)

TO DO

v7 is basically just a necessary interim release, paving the way for a major breakthrough in image coding technology with the next v8 package which is scheduled for release in the year 2010.

Please send bug reports, offers of help, etc. to jpeg-info@jpegclub.org.

■ About International Components for Unicode

ICU License - ICU 1.8.1 and later

COPYRIGHT AND PERMISSION NOTICE

Copyright (C) 1995-2003 International Business Machines Corporation and others
All rights reserved.

Permission is hereby granted, free of charge, to any person obtaining a copy of this software and associated documentation files (the "Software"), to deal in the Software without restriction, including without limitation the rights to use, copy, modify, merge, publish, distribute, and/or sell copies of the Software, and to permit persons to whom the Software is furnished to do so, provided that the above copyright notice(s) and this permission notice appear in all copies of the Software and that both the above copyright notice(s) and this permission notice appear in supporting documentation.

THE SOFTWARE IS PROVIDED "AS IS", WITHOUT WARRANTY OF ANY KIND, EXPRESS OR IMPLIED, INCLUDING BUT NOT LIMITED TO THE WARRANTIES OF MERCHANTABILITY, FITNESS FOR A PARTICULAR PURPOSE AND NONINFRINGEMENT OF THIRD PARTY RIGHTS. IN NO EVENT SHALL THE COPYRIGHT HOLDER OR HOLDERS INCLUDED IN THIS NOTICE BE LIABLE FOR ANY CLAIM, OR ANY SPECIAL INDIRECT OR CONSEQUENTIAL DAMAGES, OR ANY DAMAGES WHATSOEVER RESULTING FROM LOSS OF USE, DATA OR PROFITS, WHETHER IN AN ACTION OF CONTRACT, NEGLIGENCE OR OTHER TORTIOUS ACTION, ARISING OUT OF OR IN CONNECTION WITH THE USE OR PERFORMANCE OF THIS SOFTWARE.

Except as contained in this notice, the name of a copyright holder shall not be used in advertising or otherwise to promote the sale, use or other dealings in this Software without prior written authorization of the copyright holder.

All trademarks and registered trademarks mentioned herein are the property of their respective owners.

■ About libpng

This copy of the libpng notices is provided for your convenience. In case of any discrepancy between this copy and the notices in the file png.h that is included in the libpng distribution, the latter shall prevail.

COPYRIGHT NOTICE, DISCLAIMER, and LICENSE:

If you modify libpng you may insert additional notices immediately following this sentence.

libpng versions 1.2.6, August 15, 2004, through 1.2.35, February 14, 2009, are Copyright (C) 2004, 2006-2008 Glenn Randers-Pehrson, and are distributed according to the same disclaimer and license as libpng-1.2.5 with the following individual added to the list of Contributing Authors

Cosmin Truta

libpng versions 1.0.7, July 1, 2000, through 1.2.5 - October 3, 2002, are Copyright (C) 2000-2002 Glenn Randers-Pehrson, and are distributed according to the same disclaimer and license as libpng-1.0.6 with the following individuals added to the list of Contributing Authors

Simon-Pierre Cadieux

Eric S. Raymond

Gilles Vollant

and with the following additions to the disclaimer:

There is no warranty against interference with your enjoyment of the library or against infringement. There is no warranty that our efforts or the library will fulfill any of your particular purposes or needs. This library is provided with all faults, and the entire risk of satisfactory quality, performance, accuracy, and effort is with the user.

libpng versions 0.97, January 1998, through 1.0.6, March 20, 2000, are Copyright (C) 1998, 1999 Glenn Randers-Pehrson, and are distributed according to the same disclaimer and license as libpng-0.96, with the following individuals added to the list of Contributing Authors:

Tom Lane

Glenn Randers-Pehrson

Willem van Schaik

libpng versions 0.89, June 1996, through 0.96, May 1997, are Copyright (C) 1996, 1997 Andreas Dilger Distributed according to the same disclaimer and license as libpng-0.88, with the following individuals added to the list of Contributing Authors:

John Bowler

Kevin Bracey

Sam Bushell

Magnus Holmgren

Greg Roelofs

Tom Tanner

libpng versions 0.5, May 1995, through 0.88, January 1996, are Copyright (C) 1995, 1996 Guy Eric Schalnat, Group 42, Inc.
For the purposes of this copyright and license, "Contributing Authors" is defined as the following set of individuals:

Andreas Dilger
Dave Martindale
Guy Eric Schalnat
Paul Schmidt
Tim Wegner

The PNG Reference Library is supplied "AS IS". The Contributing Authors and Group 42, Inc. disclaim all warranties, expressed or implied, including, without limitation, the warranties of merchantability and of fitness for any purpose. The Contributing Authors and Group 42, Inc. assume no liability for direct, indirect, incidental, special, exemplary, or consequential damages, which may result from the use of the PNG Reference Library, even if advised of the possibility of such damage. Permission is hereby granted to use, copy, modify, and distribute this source code, or portions hereof, for any purpose, without fee, subject to the following restrictions:

1. The origin of this source code must not be misrepresented.
2. Altered versions must be plainly marked as such and must not be misrepresented as being the original source.
3. This Copyright notice may not be removed or altered from any source or altered source distribution.

The Contributing Authors and Group 42, Inc. specifically permit, without fee, and encourage the use of this source code as a component to supporting the PNG file format in commercial products. If you use this source code in a product, acknowledgment is not required but would be appreciated.

A "png_get_copyright" function is available, for convenient use in "about" boxes and the like:

```
printf("%s",png_get_copyright(NULL));
```

Also, the PNG logo (in PNG format, of course) is supplied in the files "pngbar.png" and "pngbar.jpg (88x31)" and "pngnow.png" (98x31).

Libpng is OSI Certified Open Source Software. OSI Certified Open Source is a certification mark of the Open Source Initiative.

Glenn Randers-Pehrson
glennrp at users.sourceforge.net
February 14, 2009

■ About tinymce

www.sourceforge.net/projects/tinymce

Original code (2.0 and earlier)copyright (C) 2000-2006 Lee Thomason (www.grinninglizard.com)

This software is provided 'as-is', without any express or implied warranty. In no event will the authors be held liable for any damages arising from the use of this software.

Permission is granted to anyone to use this software for any purpose, including commercial applications, and to alter it and redistribute it freely, subject to the following restrictions:

1. The origin of this software must not be misrepresented; you must not claim that you wrote the original software. If you use this software in a product, an acknowledgment in the product documentation would be appreciated but is not required.
2. Altered source versions must be plainly marked as such, and must not be misrepresented as being the original software.
3. This notice may not be removed or altered from any source distribution.

■ About dtoa and strtod

The author of this software is David M. Gay.

Copyright (C) 1991, 2000, 2001 by Lucent Technologies.

Permission to use, copy, modify, and distribute this software for any purpose without fee is hereby granted, provided that this entire notice is included in all copies of any software which is or includes a copy or modification of this software and in all copies of the supporting documentation for such software.

THIS SOFTWARE IS BEING PROVIDED "AS IS", WITHOUT ANY EXPRESS OR IMPLIED WARRANTY. IN PARTICULAR, NEITHER THE AUTHOR NOR LUCENT MAKES ANY REPRESENTATION OR WARRANTY OF ANY KIND CONCERNING THE MERCHANTABILITY OF THIS SOFTWARE OR ITS FITNESS FOR ANY PARTICULAR PURPOSE.

■ About gSOAP

gSOAP Public License

Version 1.3b

The gSOAP public license is derived from the Mozilla Public License (MPL1.1). The sections that were deleted from the original MPL1.1 text are 1.0.1, 2.1.(c),(d), 2.2.(c),(d), 8.2.(b), 10, and 11.

Section 3.8 was added. The modified sections are 2.1.(b), 2.2.(b), 3.2 (simplified), 3.5 (deleted the last sentence), and 3.6 (simplified).

This license applies to the gSOAP software package, with the exception of the wsdl2h source code located in `gsoap/wsdl`, all code generated by `wsdl2h`, the UDDI source code `gsoap/uddi2`, and the Web server sample source code `samples/webserver`. To use all of the software commercially, a commercial license has to be obtained from www.genivia.com.

1 DEFINITIONS.

1.0.1.

1.1. "Contributor" means each entity that creates or contributes to the creation of Modifications.

1.2. "Contributor Version" means the combination of the Original Code, prior Modifications used by a Contributor, and the Modifications made by that particular Contributor.

1.3. "Covered Code" means the Original Code, or Modifications or the combination of the Original Code, and Modifications, in each case including portions thereof.

1.4. "Electronic Distribution Mechanism" means a mechanism generally accepted in the software development community for the electronic transfer of data.

1.5. "Executable" means Covered Code in any form other than Source Code.

1.6. "Initial Developer" means the individual or entity identified as the Initial Developer in the Source Code notice required by Exhibit A.

1.7. "Larger Work" means a work which combines Covered Code or portions thereof with code not governed by the terms of this License.

1.8. "License" means this document.

1.8.1. "Licensable" means having the right to grant, to the maximum extent possible, whether at the time of the initial grant or subsequently acquired, any and all of the rights conveyed herein.

1.9. "Modifications" means any addition to or deletion from the substance or structure of either the Original Code or any previous Modifications. When Covered Code is released as a series of files, a Modification is: A.

Any addition to or deletion from the contents of a file containing Original Code or previous Modifications. B.

Any new file that contains any part of the Original Code, or previous Modifications.

1.10. "Original Code" means Source Code of computer software code which is described in the Source Code notice required by Exhibit A as Original Code, and which, at the time of its release under this License is not already Covered Code governed by this License.

1.10.1. "Patent Claims" means any patent claim(s), now owned or hereafter acquired, including without limitation, method, process, and apparatus claims, in any patent Licensable by grantor.

<http://www.cs.fsu.edu/~engelen/license.html>

1.11. "Source Code" means the preferred form of the Covered Code for making modifications to it, including all modules it contains, plus any associated interface definition files, scripts used to control compilation and installation of an Executable, or source code differential comparisons against either the Original Code or another well known, available Covered Code of the Contributor's choice. The Source Code can be in a compressed or archival form, provided the appropriate decompression or de-archiving software is widely available for no charge.

1.12. "You" (or "Your") means an individual or a legal entity exercising rights under, and complying with all of the terms of, this License or a future version of this License issued under Section 6.1. For legal entities, "You" includes any entity which controls, is controlled by, or is under common control with You. For purposes of this definition, "control" means (a) the power, direct or indirect, to cause the direction or management of such entity, whether by contract or otherwise, or (b) ownership of more than fifty percent (50%) of the outstanding shares or beneficial ownership of such entity.

2 SOURCE CODE LICENSE.

2.1. The Initial Developer Grant. The Initial Developer hereby grants You a world-wide, royalty-free, non-exclusive license, subject to third party intellectual property claims:

- (a) under intellectual property rights (other than patent or trademark) Licensable by Initial Developer to use, reproduce, modify, display, perform, sublicense and distribute the Original Code (or portions thereof) with or without Modifications, and/or as part of a Larger Work; and
- (b) under patents now or hereafter owned or controlled by Initial Developer, to make, have made, use and sell ("offer to sell and import") the Original Code, Modifications, or portions thereof, but solely to the extent that any such patent is reasonably necessary to enable You to utilize, alone or in combination with other software, the Original Code, Modifications, or any combination or portions thereof.

(c)

(d)

2.2. Contributor Grant.

Subject to third party intellectual property claims, each Contributor hereby grants You a world-wide, royalty-free, non-exclusive license

(a)

under intellectual property rights (other than patent or trademark) Licensable by Contributor, to use, reproduce, modify, display, perform, sublicense and distribute the Modifications created by such Contributor (or portions thereof) either on an unmodified basis, with other Modifications, as Covered Code and/or as part of a Larger Work; and

(b)

under patents now or hereafter owned or controlled by Contributor, to make, have made, use and sell ("offer to sell and import") the Contributor Version (or portions thereof), but solely to the extent that any such patent is reasonably necessary to enable You to utilize, alone or in combination with other software, the Contributor Version (or portions thereof).

(c)

(d)

3 DISTRIBUTION OBLIGATIONS.

3.1. Application of License.

The Modifications which You create or to which You contribute are governed by the terms of this License, including without limitation Section 2.2. The Source Code version of Covered Code may be distributed only under the terms of this License or a future version of this License released under Section 6.1, and You must include a copy of this License with every copy of the Source Code You distribute. You may not offer or impose any terms on any Source Code version that alters or restricts the applicable version of this License or the recipients' rights hereunder. However, You may include an additional document offering the additional rights described in Section 3.5.

3.2. Availability of Source Code.

Any Modification created by You will be provided to the Initial Developer in Source Code form and are subject to the terms of the License.

3.3. Description of Modifications.

You must cause all Covered Code to which You contribute to contain a file documenting the changes You made to create that Covered Code and the date of any change. You must include a prominent statement that the Modification is derived, directly or indirectly, from Original Code provided by the Initial Developer and including the name of the Initial Developer in (a) the Source Code, and (b) in any notice in an Executable version or related documentation in which You describe the origin or ownership of the Covered Code.

3.4. Intellectual Property Matters.

(a) Third Party Claims.

If Contributor has knowledge that a license under a third party's intellectual property rights is required to exercise the rights granted by such Contributor under Sections 2.1 or 2.2, Contributor must include a text file with the Source Code distribution titled "LEGAL" which describes the claim and the party making the claim in sufficient detail that a recipient will know whom to contact. If Contributor obtains such knowledge after the Modification is made available as described in Section 3.2, Contributor shall promptly modify the LEGAL file in all copies Contributor makes available thereafter and shall take other steps (such as notifying appropriate mailing lists or newsgroups) reasonably calculated to inform those who received the Covered Code that new knowledge has been obtained.

(b) Contributor APIs.

If Contributor's Modifications include an application programming interface and Contributor has knowledge of patent licenses which are reasonably necessary to implement that API, Contributor must also include this information in the LEGAL file.

(c) Representations.

Contributor represents that, except as disclosed pursuant to Section 3.4(a) above, Contributor believes that Contributor's Modifications are Contributor's original creation(s) and/or Contributor has sufficient rights to grant the rights conveyed by this License.

3.5. Required Notices.

You must duplicate the notice in Exhibit A in each file of the Source Code. If it is not possible to put such notice in a particular Source Code file due to its structure, then You must include such notice in a location (such as a relevant directory) where a user would be likely to look for such a notice. If You created one or more Modification(s) You may add your name as a Contributor to the notice described in Exhibit A. You must also duplicate this License in any documentation for the Source Code where You describe recipients' rights or ownership rights relating to Covered Code. You may choose to offer, and to charge a fee for, warranty, support, indemnity or liability obligations to one or more recipients of Covered Code. However, You may do so only on Your own behalf, and not on behalf of the Initial Developer or any Contributor.

3.6. Distribution of Executable Versions.

You may distribute Covered Code in Executable form only if the requirements of Section 3.1-3.5 have been met for that Covered Code. You may distribute the Executable version of Covered Code or ownership rights under a license of Your choice, which may contain terms different from this License, provided that You are in compliance with the terms of this License and that the license for the Executable version does not attempt to limit or alter the recipient's rights in the Source Code version from the rights set forth in this License. If You distribute the Executable version under a different license You must make it absolutely clear that any terms which differ from this License are offered by You alone, not by the Initial Developer or any Contributor. If you distribute executable versions containing Covered Code as part of a product, you must reproduce the notice in Exhibit B in the documentation and/or other materials provided with the product.

3.7. Larger Works.

You may create a Larger Work by combining Covered Code with other code not governed by the terms of this License and distribute the Larger Work as a single product. In such a case, You must make sure the requirements of this License are fulfilled for the Covered Code.

3.8. Restrictions.

You may not remove any product identification, copyright, proprietary notices or labels from gSOAP.

4 INABILITY TO COMPLY DUE TO STATUTE OR REGULATION.

If it is impossible for You to comply with any of the terms of this License with respect to some or all of the Covered Code due to statute, judicial order, or regulation then You must: (a) comply with the terms of this License to the maximum extent possible; and (b) describe the limitations and the code they affect. Such description must be included in the LEGAL file described in Section 3.4 and must be included with all distributions of the Source Code, Except to the extent prohibited by statute or regulation, such description must be sufficiently detailed for a recipient of ordinary skill to be able to understand it.

5 APPLICATION OF THIS LICENSE.

This License applies to code to which the Initial Developer has attached the notice in Exhibit A and to related Covered Code.

6 VERSIONS OF THE LICENSE.

6.1. New Versions.

Grantor may publish revised and/or new versions of the License from time to time. Each version will be given a distinguishing version number.

6.2. Effect of New Versions.

Once Covered Code has been published under a particular version of the License, You may always continue to use it under the terms of that version. You may also choose to use such Covered Code under the terms of any subsequent version of the License.

6.3. Derivative Works.

If You create or use a modified version of this License (which you may only do in order to apply it to code which is not already Covered Code governed by this License), You must (a) rename Your license so that the phrase "gSOAP" or any confusingly similar phrase do not appear in your license (except to note that your license differs from this License) and (b) otherwise make it clear that Your version of the license contains terms which differ from the gSOAP Public License. (Filling in the name of the Initial Developer, Original Code or Contributor in the notice described in Exhibit A shall not of themselves be deemed to be modifications of this License.)

7 DISCLAIMER OF WARRANTY.

COVERED CODE IS PROVIDED UNDER THIS LICENSE ON AN "AS IS" BASIS, WITHOUT WARRANTY OF ANY KIND, WHETHER EXPRESS, IMPLIED OR STATUTORY, INCLUDING, WITHOUT LIMITATION, THE IMPLIED WARRANTIES OF MERCHANTABILITY, OF FITNESS FOR A PARTICULAR PURPOSE, NON-INFRINGEMENT OF THIRD PARTY INTELLECTUAL PROPERTY RIGHTS, AND ANY WARRANTY THAT MAY ARISE BY REASON OF TRADE USAGE, CUSTOM, OR COURSE OF DEALING, WITHOUT LIMITING THE FOREGOING, YOU ACKNOWLEDGE THAT THE SOFTWARE IS PROVIDED "AS IS" AND THAT THE AUTHORS DO NOT WARRANT THE SOFTWARE WILL RUN UNINTERRUPTED OR ERROR FREE. LIMITED LIABILITY THE ENTIRE RISK AS TO RESULTS AND PERFORMANCE OF THE SOFTWARE IS ASSUMED BY YOU. UNDER NO CIRCUMSTANCES WILL THE AUTHORS BE LIABLE FOR ANY SPECIAL, INDIRECT, INCIDENTAL, EXEMPLARY OR CONSEQUENTIAL DAMAGES OF ANY KIND OR NATURE WHATSOEVER, WHETHER BASED ON CONTRACT, WARRANTY, TORT (INCLUDING NEGLIGENCE), STRICT LIABILITY OR OTHERWISE, ARISING OUT OF OR IN ANY WAY RELATED TO THE SOFTWARE, EVEN IF THE AUTHORS HAVE BEEN ADVISED ON THE POSSIBILITY OF SUCH DAMAGE OR IF SUCH DAMAGE COULD HAVE BEEN REASONABLY FORESEEN, AND NOTWITHSTANDING ANY FAILURE OF ESSENTIAL PURPOSE OF ANY EXCLUSIVE REMEDY PROVIDED. SUCH LIMITATION ON DAMAGES INCLUDES, BUT IS NOT LIMITED TO, DAMAGES FOR LOSS OF GOODWILL, LOST PROFITS, LOSS OF DATA OR SOFTWARE, WORK STOPPAGE, COMPUTER FAILURE OR MALFUNCTION OR IMPAIRMENT OF OTHER GOODS. IN NO EVENT WILL THE AUTHORS BE LIABLE FOR THE COSTS OF PROCUREMENT OF SUBSTITUTE SOFTWARE OR SERVICES. YOU ACKNOWLEDGE THAT THIS SOFTWARE IS NOT DESIGNED FOR USE IN ON-LINE EQUIPMENT IN HAZARDOUS ENVIRONMENTS SUCH AS OPERATION OF NUCLEAR FACILITIES, AIRCRAFT NAVIGATION OR CONTROL, OR LIFE-CRITICAL APPLICATIONS. THE AUTHORS EXPRESSLY DISCLAIM ANY LIABILITY RESULTING FROM USE OF THE SOFTWARE IN ANY SUCH ON-LINE EQUIPMENT IN HAZARDOUS ENVIRONMENTS AND ACCEPTS NO LIABILITY IN RESPECT OF ANY ACTIONS OR CLAIMS BASED ON THE USE OF THE SOFTWARE IN ANY SUCH ON-LINE EQUIPMENT IN HAZARDOUS ENVIRONMENTS BY YOU. FOR PURPOSES OF THIS PARAGRAPH, THE TERM "LIFE-CRITICAL APPLICATION" MEANS AN APPLICATION IN WHICH THE FUNCTIONING OR MALFUNCTIONING OF THE SOFTWARE MAY RESULT DIRECTLY OR INDIRECTLY IN PHYSICAL INJURY OR LOSS OF HUMAN LIFE. THIS DISCLAIMER OF WARRANTY CONSTITUTES AN ESSENTIAL PART OF THIS LICENSE. NO USE OF ANY COVERED CODE IS AUTHORIZED HEREUNDER EXCEPT UNDER THIS DISCLAIMER.

8 TERMINATION.

8.1.

This License and the rights granted hereunder will terminate automatically if You fail to comply with terms herein and fail to cure such breach within 30 days of becoming aware of the breach. All sublicenses to the Covered Code which are properly granted shall survive any termination of this License. Provisions which, by their nature, must remain in effect beyond the termination of this License shall survive.

8.2.

8.3.

If You assert a patent infringement claim against Participant alleging that such Participant's Contributor Version directly or indirectly infringes any patent where such claim is resolved (such as by license or settlement) prior to the initiation of patent infringement litigation, then the reasonable value of the licenses granted by such Participant under Sections 2.1 or 2.2 shall be taken into account in determining the amount or value of any payment or license.

8.4.

In the event of termination under Sections 8.1 or 8.2 above, all end user license agreements (excluding distributors and resellers) which have been validly granted by You or any distributor hereunder prior to termination shall survive termination.

9 LIMITATION OF LIABILITY.

UNDER NO CIRCUMSTANCES AND UNDER NO LEGAL THEORY, WHETHER TORT (INCLUDING NEGLIGENCE), CONTRACT, OR OTHERWISE, SHALL YOU, THE INITIAL DEVELOPER, ANY OTHER CONTRIBUTOR, OR ANY DISTRIBUTOR OF COVERED CODE, OR ANY SUPPLIER OF ANY OF SUCH PARTIES, BE LIABLE TO ANY PERSON FOR ANY INDIRECT, SPECIAL, INCIDENTAL, OR CONSEQUENTIAL DAMAGES OF ANY CHARACTER INCLUDING, WITHOUT LIMITATION, DAMAGES FOR LOSS OF GOODWILL, WORK STOPPAGE, COMPUTER FAILURE OR MALFUNCTION, OR ANY AND ALL OTHER COMMERCIAL DAMAGES OR LOSSES, EVEN IF SUCH PARTY SHALL HAVE BEEN INFORMED OF THE POSSIBILITY OF SUCH DAMAGES. THIS LIMITATION OF LIABILITY SHALL NOT APPLY TO LIABILITY FOR DEATH OR PERSONAL INJURY RESULTING FROM SUCH PARTY'S NEGLIGENCE TO THE EXTENT APPLICABLE LAW PROHIBITS SUCH LIMITATION. SOME JURISDICTIONS DO NOT ALLOW THE EXCLUSION OR LIMITATION OF INCIDENTAL OR CONSEQUENTIAL DAMAGES, SO THIS EXCLUSION AND LIMITATION MAY NOT APPLY TO YOU.

10 U.S. GOVERNMENT END USERS.

11 MISCELLANEOUS.

12 RESPONSIBILITY FOR CLAIMS.

As between Initial Developer and the Contributors, each party is responsible for claims and damages arising, directly or indirectly, out of its utilization of rights under this License and You agree to work with Initial Developer and Contributors to distribute such responsibility on an equitable basis. Nothing herein is intended or shall be deemed to constitute any admission of liability.

EXHIBIT A.

"The contents of this file are subject to the gSOAP Public License Version 1.3 (the "License"); you may not use this file except in compliance with the License. You may obtain a copy of the License at <http://www.cs.fsu.edu/engelen/soaplicense.html>

Software distributed under the License is distributed on an "AS IS" basis, WITHOUT WARRANTY OF ANY KIND, either express or implied. See the License for the specific language governing rights and limitations under the License.

The Original Code of the gSOAP Software is: stdsoap.h, stdsoap2.h, stdsoap.c, stdsoap2.c, stdsoap.cpp, stdsoap2.cpp, soapcpp2.h, soapcpp2.c, soapcpp2_lex.l, soapcpp2_yacc.y, error2.h, error2.c, symbol2.c, init2.c, soapdoc2.html, and soapdoc2.pdf, httpget.h, httpget.c, stl.h, stldeque.h, stllist.h, stlvector.h, stlset.h.

The Initial Developer of the Original Code is Robert A. van Engelen. Portions created by Robert A. van Engelen are Copyright (C) 2001-2004 Robert A. van Engelen, Genivia inc. All Rights Reserved. Contributor(s):

"-----"
[Note: The text of this Exhibit A may differ slightly from the text of the notices in the Source Code files of the Original code. You should use the text of this Exhibit A rather than the text found in the Original Code Source Code for Your Modifications.] EXHIBIT B.

"Part of the software embedded in this product is gSOAP software. Portions created by gSOAP are Copyright (C) 2001-2009 Robert A. van Engelen, Genivia inc. All Rights Reserved. THE SOFTWARE IN THIS PRODUCT WAS IN PART PROVIDED BY GENIVIA INC AND ANY EXPRESS OR IMPLIED WARRANTIES, INCLUDING, BUT NOT LIMITED TO, THE IMPLIED WARRANTIES OF MERCHANTABILITY AND FITNESS FOR A PARTICULAR PURPOSE ARE DISCLAIMED. IN NO EVENT SHALL THE AUTHOR BE LIABLE FOR ANY DIRECT, INDIRECT, INCIDENTAL, SPECIAL, EXEMPLARY, OR CONSEQUENTIAL DAMAGES (INCLUDING, BUT NOT LIMITED TO, PROCUREMENT OF SUBSTITUTE GOODS OR SERVICES; LOSS OF USE, DATA, OR PROFITS; OR BUSINESS INTERRUPTION) HOWEVER CAUSED AND ON ANY THEORY OF LIABILITY, WHETHER IN CONTRACT, STRICT LIABILITY, OR TORT (INCLUDING NEGLIGENCE OR OTHERWISE) ARISING IN ANY WAY OUT OF THE USE OF THIS SOFTWARE, EVEN IF ADVISED OF THE POSSIBILITY OF SUCH DAMAGE."
<http://www.cs.fsu.edu/~engelen/license.html>

■ About fonts

Fonts are (c) Bitstream (see below). DejaVu changes are in public domain. Glyphs imported from Arev fonts are (c) Tavmjong Bah (see below)

Bitstream Vera Fonts Copyright

Copyright (c) 2003 by Bitstream, Inc. All Rights Reserved. Bitstream Vera is a trademark of Bitstream, Inc.

Permission is hereby granted, free of charge, to any person obtaining a copy of the fonts accompanying this license ("Fonts") and associated documentation files (the "Font Software"), to reproduce and distribute the Font Software, including without limitation the rights to use, copy, merge, publish, distribute, and/or sell copies of the Font Software, and to permit persons to whom the Font Software is furnished to do so, subject to the following conditions:

The above copyright and trademark notices and this permission notice shall be included in all copies of one or more of the Font Software typefaces.

The Font Software may be modified, altered, or added to, and in particular the designs of glyphs or characters in the Fonts may be modified and additional glyphs or characters may be added to the Fonts, only if the fonts are renamed to names not containing either the words "Bitstream" or the word "Vera".

This License becomes null and void to the extent applicable to Fonts or Font Software that has been modified and is distributed under the "Bitstream Vera" names.

The Font Software may be sold as part of a larger software package but no copy of one or more of the Font Software typefaces may be sold by itself.

THE FONT SOFTWARE IS PROVIDED "AS IS", WITHOUT WARRANTY OF ANY KIND, EXPRESS OR IMPLIED, INCLUDING BUT NOT LIMITED TO ANY WARRANTIES OF MERCHANTABILITY, FITNESS FOR A PARTICULAR PURPOSE AND NON-INFRINGEMENT OF COPYRIGHT, PATENT, TRADEMARK, OR OTHER RIGHT. IN NO EVENT SHALL BITSTREAM OR THE GNOME FOUNDATION BE LIABLE FOR ANY CLAIM, DAMAGES OR OTHER LIABILITY, INCLUDING ANY GENERAL, SPECIAL, INDIRECT, INCIDENTAL, OR CONSEQUENTIAL DAMAGES, WHETHER IN AN ACTION OF CONTRACT, TORT OR OTHERWISE, ARISING FROM, OUT OF THE USE OR INABILITY TO USE THE FONT SOFTWARE OR FROM OTHER DEALINGS IN THE FONT SOFTWARE.

Except as contained in this notice, the names of Gnome, the Gnome Foundation, and Bitstream Inc., shall not be used in advertising or otherwise to promote the sale, use or other dealings in this Font Software without prior written authorization from the Gnome Foundation or Bitstream Inc., respectively. For further information, contact: fonts at gnome dot org.

Arev Fonts Copyright

Copyright (c) 2006 by Tavmjong Bah. All Rights Reserved.

Permission is hereby granted, free of charge, to any person obtaining a copy of the fonts accompanying this license ("Fonts") and associated documentation files (the "Font Software"), to reproduce and distribute the modifications to the Bitstream Vera Font Software, including without limitation the rights to use, copy, merge, publish, distribute, and/or sell copies of the Font Software, and to permit persons to whom the Font Software is furnished to do so, subject to the following conditions:

The above copyright and trademark notices and this permission notice shall be included in all copies of one or more of the Font Software typefaces.

The Font Software may be modified, altered, or added to, and in particular the designs of glyphs or characters in the Fonts may be modified and additional glyphs or characters may be added to the Fonts, only if the fonts are renamed to names not containing either the words "Tavmjong Bah" or the word "Arev".

This License becomes null and void to the extent applicable to Fonts or Font Software that has been modified and is distributed under the "Tavmjong Bah Arev" names.

The Font Software may be sold as part of a larger software package but no copy of one or more of the Font Software typefaces may be sold by itself.

THE FONT SOFTWARE IS PROVIDED "AS IS", WITHOUT WARRANTY OF ANY KIND, EXPRESS OR IMPLIED, INCLUDING BUT NOT LIMITED TO ANY WARRANTIES OF MERCHANTABILITY, FITNESS FOR A PARTICULAR PURPOSE AND NON-INFRINGEMENT OF COPYRIGHT, PATENT, TRADEMARK, OR OTHER RIGHT. IN NO EVENT SHALL TAVMJONG BAH BE LIABLE FOR ANY CLAIM, DAMAGES OR OTHER LIABILITY, INCLUDING ANY GENERAL, SPECIAL, INDIRECT, INCIDENTAL, OR CONSEQUENTIAL DAMAGES, WHETHER IN AN ACTION OF CONTRACT, TORT OR OTHERWISE, ARISING FROM, OUT OF THE USE OR INABILITY TO USE THE FONT SOFTWARE OR FROM OTHER DEALINGS IN THE FONT SOFTWARE.

Except as contained in this notice, the name of Tavmjong Bah shall not be used in advertising or otherwise to promote the sale, use or other dealings in this Font Software without prior written authorization from Tavmjong Bah. For further information, contact: tavmjong@free.fr.

Limited Guarantee for European Economic Area (EEA) and Switzerland

Thank you for having chosen a Yamaha product. In the unlikely event that your Yamaha product needs guarantee service, please contact the dealer from whom it was purchased. If you experience any difficulty, please contact Yamaha representative office in your country. You can find full details on our website (<http://www.yamaha-hifi.com/> or <http://www.yamaha-uk.com/> for U.K. resident).

The product is guaranteed to be free from defects in workmanship or materials for a period of two years from the date of the original purchase. Yamaha undertakes, subject to the conditions listed below, to have the faulty product or any part(s) repaired, or replaced at Yamaha's discretion, without any charge for parts or labour. Yamaha reserves the right to replace a product with that of a similar kind and/or value and condition, where a model has been discontinued or is considered uneconomic to repair.

Conditions

- 1 The original invoice or sales receipt (showing date of purchase, product code and dealer's name) MUST accompany the defective product, along with a statement detailing the fault. In the absence of this clear proof of purchase, Yamaha reserves the right to refuse to provide free of charge service and the product may be returned at the customer's expense.
- 2 The product MUST have been purchased from an AUTHORISED Yamaha dealer within the European Economic Area (EEA) or Switzerland.
- 3 The product must not have been the subject of any modifications or alterations, unless authorised in writing by Yamaha.
- 4 The following are excluded from this guarantee:
 - a. Periodic maintenance and repair or replacement of parts due to normal wear and tear.
 - b. Damage resulting from:
 - (1) Repairs performed by the customer himself or by an unauthorised third party.
 - (2) Inadequate packaging or mishandling, when the product is in transit from the customer. Please note that it is the customer's responsibility to ensure the product is adequately packaged when returning the product for repair.
 - (3) Misuse, including but not limited to (a) failure to use the product for its normal purpose or in accordance with Yamaha's instructions on the proper use, maintenance and storage, and (b) installation or use of the product in a manner inconsistent with the technical or safety standards in force in the country where it is used.
 - (4) Accidents, lightning, water, fire, improper ventilation, battery leakage or any cause beyond Yamaha's control.
 - (5) Defects of the system into which this product is incorporated and/or incompatibility with third party products.
 - (6) Use of a product imported into the EEA and/or Switzerland, not by Yamaha, where that product does not conform to the technical or safety standards of the country of use and/or to the standard specification of a product sold by Yamaha in the EEA and/or Switzerland.
- 5 Where the guarantee differs between the country of purchase and the country of use of the product, the guarantee of the country of use shall apply.
- 6 Yamaha may not be held responsible for any losses or damages, whether direct, consequential or otherwise, save for the repair or replacement of the product.
- 7 Please backup any custom settings or data, as Yamaha may not be held responsible for any alteration or loss to such settings or data.
- 8 This guarantee does not affect the consumer's statutory rights under applicable national laws in force or the consumer's rights against the dealer arising from their sales/purchase contract.

Information for Users on Collection and Disposal of Old Equipment and Used Batteries



These symbols on the products, packaging, and/or accompanying documents mean that used electrical and electronic products and batteries should not be mixed with general household waste.

For proper treatment, recovery and recycling of old products and used batteries, please take them to applicable collection points, in accordance with your national legislation and the Directives 2002/96/EC and 2006/66/EC.



By disposing of these products and batteries correctly, you will help to save valuable resources and prevent any potential negative effects on human health and the environment which could otherwise arise from inappropriate waste handling.



For more information about collection and recycling of old products and batteries, please contact your local municipality, your waste disposal service or the point of sale where you purchased the items.



[Information on Disposal in other Countries outside the European Union]

These symbols are only valid in the European Union. If you wish to discard these items, please contact your local authorities or dealer and ask for the correct method of disposal.

Pb

Note for the battery symbol (bottom two symbol examples):

This symbol might be used in combination with a chemical symbol. In this case it complies with the requirement set by the Directive for the chemical involved.

Garantie Limitée pour l'Espace Économique Européen et la Suisse

Merci d'avoir porté votre choix sur un produit Yamaha. Dans l'hypothèse où vous devriez recourir au service de notre garantie après-vente, veuillez contacter votre revendeur Yamaha. Si vous rencontrez la moindre difficulté, n'hésitez pas à contacter directement Yamaha dans votre pays de résidence. Vous pouvez trouver toutes informations complémentaires sur notre site Web (<http://www.yamaha-hifi.com/> ou <http://www.yamaha-uk.com/> pour les résidents au Royaume-Uni).

Yamaha garantit votre produit contre tout défaut de fabrication, pièces et main d'oeuvre, pour une durée de 2 ans à compter de la première date de vente au détail. Yamaha s'engage, dans les conditions décrites ci-après, à procéder à la réparation du produit défectueux (ou d'un quelconque de ses composants) ou à son remplacement à l'appréciation de Yamaha en prenant à sa charge les coûts relatifs aux pièces détachées et à la main d'oeuvre. Yamaha se réserve le droit de remplacer le produit par un modèle semblable, de par sa valeur et ses caractéristiques, dès lors que la commercialisation dudit produit a cessé ou bien lorsque sa réparation s'avère économiquement injustifiée.

Conditions

1. La facture d'achat originelle ou un justificatif d'achat correspondant (indiquant la date d'achat, la référence du produit et le nom du revendeur) DOIT accompagner le produit défectueux, ainsi qu'une description précise du dysfonctionnement constaté. En l'absence de cette preuve d'achat, Yamaha se réserve le droit de refuser le service de la garantie et le produit peut être restitué aux frais du consommateur.
2. Le produit DOIT avoir été acheté chez un distributeur agréé Yamaha au sein de l'Espace Economique Européen ou en Suisse.
3. Le produit doit n'avoir fait l'objet d'aucune modification ou altération, sauf accord écrit de Yamaha.
4. Les cas suivants font obstacle à l'application de la garantie :
 - a. Entretien périodique et réparation ou remplacement de pièces ayant subi une usure ou défaillance normale.
 - b. Dommages résultant de :
 - (1) réparation effectuée par le consommateur lui-même ou par un tiers non autorisé.
 - (2) emballage ou manutention inadéquats lors du transport du produit pour réparation. Veuillez noter qu'il est de la responsabilité de l'expéditeur de s'assurer que le produit est correctement emballé.
 - (3) utilisation non-conforme du produit, correspondant aux cas non limitatifs (a) d'utilisation non conforme à l'objet normal du produit ou non conforme aux instructions d'utilisation, de maintenance ou d'installation publiées par Yamaha, (b) ou d'utilisation du produit incompatible avec les normes techniques ou de sécurité en vigueur au sein du pays d'utilisation.
 - (4) accidents, foudre, dégât des eaux, incendie, ventilation incorrecte, fuite de pile ou toute autre cause échappant au contrôle de Yamaha.
 - (5) les défauts de la configuration dans laquelle ce produit est incorporé et/ou l'incompatibilité avec des produits tiers.
 - (6) produit importé au sein de l'EEE, et/ou en Suisse, par une autre entité que Yamaha, dès lors que ce produit n'est pas conforme aux normes techniques ou de sécurité du pays d'utilisation et/ou aux normes des produits commercialisés par Yamaha au sein de l'EEE et/ou en Suisse.
5. Lorsque la garantie diffère entre le pays d'achat et le pays d'utilisation du produit, la garantie du pays d'utilisation est applicable.
6. Yamaha ne saurait être tenu pour responsable de quelconques pertes ou dommages, directs, consécutifs ou autres, sa responsabilité au titre de la garantie étant strictement limitée à la réparation ou au remplacement du produit.
7. Nous vous invitons à sauvegarder toutes les données ou réglages personnalisés de votre produit, Yamaha ne pouvant être tenu responsable de leur modification ou perte.
8. La présente garantie laisse intégralement subsister les droits que le consommateur peut détenir au titre de la garantie légale en vigueur ou au titre du contrat de vente conclu avec son revendeur.

Information concernant la collecte et le traitement des piles usagées et des déchets d'équipements électriques et électroniques



Les symboles sur les produits, l'emballage et/ou les documents joints signifient que les produits électriques ou électroniques usagés ainsi que les piles ne doivent pas être mélangés avec les déchets domestiques habituels. Pour un traitement, une récupération et un recyclage appropriés des déchets d'équipements électriques et électroniques et des piles usagées, veuillez les déposer aux points de collecte prévus à cet effet, conformément à la réglementation nationale et aux Directives 2002/96/EC et 2006/66/EC.



En vous débarrassant correctement des déchets d'équipements électriques et électroniques et des piles usagées, vous contribuerez à la sauvegarde de précieuses ressources et à la prévention de potentiels effets négatifs sur la santé humaine qui pourraient advenir lors d'un traitement inapproprié des déchets.



Pour plus d'informations à propos de la collecte et du recyclage des déchets d'équipements électriques et électroniques et des piles usagées, veuillez contacter votre municipalité, votre service de traitement des déchets ou le point de vente où vous avez acheté les produits.



[Information sur le traitement dans d'autres pays en dehors de l'Union Européenne]

Ces symboles sont seulement valables dans l'Union Européenne. Si vous souhaitez vous débarrasser de déchets d'équipements électriques et électroniques ou de piles usagées, veuillez contacter les autorités locales ou votre fournisseur et demander la méthode de traitement appropriée.

Pb

Note pour le symbole « pile » (les deux symboles du bas) :

Ce symbole peut être utilisé en combinaison avec un symbole chimique. Dans ce cas il respecte les exigences établies par la Directive pour le produit chimique en question.

Begrenzte Garantie für den Europäischen Wirtschaftsraum (EWR) und die Schweiz

Herzlichen Dank, dass Sie sich für ein Yamaha Produkt entschieden haben. In dem unwahrscheinlichen Fall, dass die Garantie für das Yamaha-Produkt in Anspruch genommen werden muss, wenden Sie sich bitte an den Händler, bei dem es gekauft wurde. Sollten Sie auf Schwierigkeiten stoßen, wenden Sie sich bitte an die Yamaha Repräsentanz in Ihrem Land. Auf unserer Internetseite (<http://www.yamaha-hifi.com/> oder <http://www.yamaha-uk.com/> für Einwohner Großbritanniens) finden Sie alle Einzelheiten.

Wir garantieren für einen Zeitraum von zwei Jahren ab ursprünglichem Kaufdatum, dass dieses Produkt frei von Verarbeitungs- oder Materialfehlern ist. Yamaha verpflichtet sich, gemäß der nachstehend angeführten Bedingungen, ein fehlerhaftes Produkt (oder Teile desselben) kostenfrei (gilt für Teile und Arbeit) zu reparieren oder auszutauschen. Diese Entscheidung obliegt ausschließlich Yamaha. Yamaha behält sich vor, das Produkt gegen ein in Art und/oder Wert und Zustand ähnliches Produkt auszutauschen, wenn das entsprechende Modell nicht mehr erzeugt wird, oder die Reparatur als unrentabel angesehen wird.

Bedingungen

- Dem defekten Produkt MUSS die Originalrechnung oder der Originalkaufbeleg (der Beleg muss das Kaufdatum, den Produkt-Code und den Namen des Händlers aufweisen) beigelegt werden, ebenso eine Fehlerbeschreibung. Bei Fehlen einer eindeutigen Kaufbestätigung behält sich Yamaha das Recht vor, den kostenfreien Service abzulehnen und das Produkt auf Kosten des Kunden zu retournieren.
- Das Produkt MUSS von einem AUTORISIERTEN Yamaha-Händler innerhalb des Europäischen Wirtschaftsraums (EWR) oder der Schweiz gekauft worden sein.
- Es wurden keine wie auch immer gearteten Änderungen am Produkt vorgenommen, außer diese wurden von Yamaha schriftlich genehmigt.
- Folgendes ist von der Garantie ausgeschlossen:
 - Regelmäßige Wartung und Reparatur oder Austausch von Verschleißteilen.
 - Schaden durch:
 - Vom Kunden selber oder von nichtbefugten Dritten ausgeführte Reparaturen.
 - Unsachgemäße Verpackung oder Handhabung während des Transports vom Kunden. Beachten Sie bitte, dass die sachgerechte Verpackung des zur Reparatur gebrachten Produkts in der Verantwortung des Retournierenden liegt.
 - Unsachgemäße Verwendung, einschließlich der, jedoch nicht beschränkt auf, (a) die Verwendung des Produkts zu anderen als den normalen Zwecken oder Behandlung entgegen den Anweisungen Yamahas zur korrekten Handhabung, Wartung oder Lagerung und (b) die Installierung oder Verwendung des Produkts auf andere Weise als dies den technischen oder Sicherheitsstandards jenes Landes entspricht, in dem das Produkt verwendet wird.
 - Unfälle, Blitzschlag, Wasser, Feuer, ungeeignete Belüftung, Auslaufen der Batterie oder jedem anderen Grund, den Yamaha nicht beeinflussen kann.
 - Defekte an jenem System, an welches dieses Produkt angeschlossen wird und/oder die Inkompatibilität mit Produkten anderer Hersteller.
 - Die Verwendung eines nicht von Yamaha in den EWR und/oder die Schweiz importierten Produkts, wenn dieses Produkt nicht den technischen oder Sicherheitsstandards jenes Landes, in dem es verwendet wird, und/oder der standardisierten Produktspezifikation für von Yamaha im EWR und/oder der Schweiz vertriebene Produkte, entspricht.
- Wenn es Unterschiede in den Garantiebedingungen zwischen jenem Land in dem das Produkt gekauft wurde, und jenem in dem das Produkt verwendet wird, finden die Garantiebedingungen jenes Landes Anwendung, in dem das Produkt verwendet wird.
- Yamaha kann für keinerlei Verluste oder Schäden, ob direkt, in Konsequenz oder anderweitig, verantwortlich gemacht werden, außer bezüglich der Reparatur oder des Ersatzes eines Produkts.
- Legen Sie bitte Kopien aller persönlichen Einstellungen und Daten an, da Yamaha weder für irgendwelche Änderungen noch für den Verlust solcher Daten verantwortlich gemacht werden kann.
- Diese Garantie beeinflusst nicht die gesetzlichen Verbraucherrechte unter dem geltenden nationalen Recht oder die Verbraucherrechte gegenüber dem Händler, die durch einen Kaufvertrag entstehen.

Verbraucherinformation zur Sammlung und Entsorgung alter Elektrogeräte und benutzter Batterien



Befinden sich diese Symbole auf den Produkten, der Verpackung und/oder beiliegenden Unterlagen, so sollten benutzte elektrische Geräte und Batterien nicht mit dem normalen Haushaltsabfall entsorgt werden. In Übereinstimmung mit Ihren nationalen Bestimmungen und den Richtlinien 2002/96/EC und 2006/66/EC, bringen Sie bitte alte Geräte und benutzte Batterien zur fachgerechten Entsorgung, Wiederaufbereitung und Wiederverwendung zu den entsprechenden Sammelstellen.



Durch die fachgerechte Entsorgung der Elektrogeräte und Batterien helfen Sie, wertvolle Ressourcen zu schützen und verhindern mögliche negative Auswirkungen auf die menschliche Gesundheit und die Umwelt, die andernfalls durch unsachgerechte Müllentsorgung auftreten könnten.

Für weitere Informationen zum Sammeln und Wiederaufbereiten alter Elektrogeräte und Batterien, kontaktieren Sie bitte Ihre örtliche Stadt- oder Gemeindeverwaltung, Ihren Abfallentsorgungsdienst oder die Verkaufsstelle der Artikel.



[Entsorgungsinformation für Länder außerhalb der Europäischen Union]

Diese Symbole gelten nur innerhalb der Europäischen Union. Wenn Sie solche Artikel aufrangieren möchten, kontaktieren Sie bitte Ihre örtlichen Behörden oder Ihren Händler und fragen Sie nach der sachgerechten Entsorgungsmethode.

Pb

Anmerkung zum Batteriesymbol (untere zwei Symbolbeispiele):

Dieses Symbol kann auch in Kombination mit einem chemischen Symbol verwendet werden. In diesem Fall entspricht dies den Anforderungen der Richtlinie zur Verwendung chemischer Stoffe.

Begränsad garanti inom Europeiska ekonomiska samarbetsområdet (EES) och Schweiz

Tack för att du har valt en produkt från Yamaha. Var god kontakta återförsäljaren av produkten, om din Yamaha-produkt av någon oförutsedd anledning kräver garantiservice. Var god kontakta Yamahas representantkontor i ditt land, om något problem uppstår. Fullständig information återfinns på vår webbplats (<http://www.yamaha-hifi.com/> eller <http://www.yamaha-uk.com/> för boende i Storbritannien).

Produkten garanteras vara felfri när det gäller utförande och material i en period på två år från ursprungligt inköpsdatum. Yamaha åtar sig att, i enlighet med nedanstående villkor, reparera, eller efter eget gottfinnande byta ut, en felaktig produkt eller någon av dess delar, utan att debitera för delar eller arbete. Yamaha förbehåller sig rätten att byta ut en produkt mot en av liknande typ och/eller värde och skick, då en viss modell har upphört eller anses ekonomisk att reparera.

Villkor

- Ursprunglig faktura eller ursprungligt försäljningskvitto (där inköpsdatum, produktkod och återförsäljarens namn står angivet) MÅSTE följa med den felaktiga produkten, tillsammans med uppgifter om aktuellt fel. I avsaknad av ett tydligt bevis på inköp förbehåller sig Yamaha rätten att vägra erbjuda avgiftsfri service och produkten kan då komma att återsändas på kundens bekostnad.
- Produkten MÅSTE vara köpt av en AUKTORISERAD Yamaha-återförsäljare i ett EES-land eller Schweiz.
- Produkten får inte ha blivit utsatt för någon modifiering eller förändring, såvida inte skriftligt tillstånd för detta erhållits av Yamaha.
- Denna garanti inkluderar ej följande:
 - Periodiskt underhåll och reparation eller utbyte av delar på grund av normal förslitning.
 - Skada orsakad av:
 - Reparation utförd av kunden själv eller av en icke-åuktoriserad tredje part.
 - Bristfällig emballering eller ovarsam hantering under transporten av produkten från kunden. Observera att det är kundens ansvar att se till att produkten är ordentligt emballerad, när produkten sänds in för reparation.
 - Felaktig användning, inklusive men ej begränsat till (a) underlåtenhet att använda produkten för dess normala syfte eller i enlighet med Yamahas anvisningar för korrekt användning, underhåll och förvaring och (b) installation eller användning av produkten på ett sätt som är oförenligt med de tekniska eller säkerhetsmässiga normer som gäller i det land där produkten används.
 - Olycka, åska, vatten, brand, dålig ventilation, batteriläckage eller någonting annat utanför Yamahas kontroll.
 - Fel på det system som denna produkt införlivas i och/eller inkompatibilitet med tredje parts produkter.
 - Användning av en produkt importerad till ett EES-land och/eller Schweiz, ej av Yamaha, där den produkten inte är i överensstämmelse med de tekniska eller säkerhetsmässiga normer som gäller i användarlandet och/eller med standardspecifikationen för en produkt såld av Yamaha i EES-området och/eller Schweiz.
- Om garantin skiljer sig åt mellan inköpslandet och användarlandet för produkten, så ska den garanti som gäller i användarlandet tillämpas.
- Yamaha kan ej hållas ansvarigt för några förluster eller skador, vare sig direkta, indirekta eller av annat slag, utom reparationen eller utbytet av produkten.
- Se till att säkerhetskopiera eventuella egna inställningar eller data, eftersom Yamaha inte kan hållas ansvarigt för några ändringar eller förluster av sådana inställningar eller data.
- Denna garanti påverkar ej konsumentens lagstadgade rättigheter enligt gällande nationella lagar eller konsumentens rättigheter gentemot återförsäljaren, vilka uppkommit genom gällande försäljnings/köpekontrakt.

Användarinformation, beträffande insamling och dumpning av gammal utrustning och använda batterier



De symboler, som finns på produkterna, emballaget och/eller bifogade dokument talar om att de använda elektriska och elektroniska produkterna, samt batterierna, inte ska blandas med allmänt hushållsavfall. För rätt handhavande, återställande och återvinning av gamla produkter och gamla batterier, vänligen medtag dessa till lämpliga insamlingsplatser, i enlighet med din nationella lagstiftning och direktiven 2002/96/EC samt 2006/66/EC.



Genom att slänga dessa produkter och batterier på rätt sätt, kommer du att hjälpa till att rädda värdefulla resurser och förhindra möjliga negativa effekter på mänsklig hälsa och miljö, vilka i annat fall skulle kunna uppstå, p.g.a. felaktig sophantering.



För mer information om insamling och återvinning av gamla produkter och batterier, vänligen kontakta din lokala kommun, ditt sophanteringsföretag eller inköpsstället för dina varor.



[Information om sophantering i andra länder utanför EU]

Dessa symboler gäller endast inom EU. Om du vill slänga dessa föremål, vänligen kontakta dina lokala myndigheter eller försäljare och fråga efter det korrekta sättet att slänga dem.

Kommentar ang. batterisymbolen (de två nedersta symbolexemplen):

Denna symbol kan komma att användas i kombination med en kemisk symbol. I detta fall överensstämmer den med de krav, som har ställts genom direktiven för den aktuella kemikalien.

Pb

Garanzia limitata per l'Area Economica Europea (AEE) e la Svizzera

Vi ringraziamo per aver scelto un prodotto Yamaha. Nel caso raro in cui il vostro prodotto abbia bisogno di riparazioni in garanzia, entrare in contatto con il negozio in cui era stato acquistato. Se si avessero difficoltà, entrare in contatto con il rappresentante di Yamaha per il proprio paese. Sono disponibili maggiori dettagli nel nostro sito (<http://www.yamaha-hifi.com/> o <http://www.yamaha-uk.com/>, per i residenti nel Regno Unito).

Il prodotto viene garantito esente da difetti di fabbricazione e di materiali per un periodo di due anni a partire dalla data di acquisto originale. Yamaha si impegna, entro i limiti delle condizioni illustrate di seguito, a riparare (o sostituire, a discrezione esclusiva di Yamaha) il prodotto difettoso o qualsiasi sua parte senza alcun addebito per le parti o per il lavoro. Yamaha si riserva il diritto di sostituire un prodotto con uno di tipo, valore e/o condizione simile nel caso un modello particolare non sia più in produzione o sia considerato troppo costoso da riparare.

Condizioni della garanzia

- La fattura o ricevuta originale di pagamento (recante la data di acquisto, il numero di codice del prodotto e il nome del negozio di acquisto) DEVE accompagnare sempre il prodotto difettoso unita ad una dichiarazione descrittiva del problema accusato. In mancanza di prova esauriva dell'avvenuto acquisto, Yamaha si riserva il diritto di rifiutare di fornire riparazioni gratuite ed il prodotto può venire restituito a spese dell'utente.
- Il prodotto DEVE esser stato acquistato da un rivenditore Yamaha AUTORIZZATO all'interno dell'Area Economica Europea (AEE) o in Svizzera.
- Il prodotto non deve esser modificato o alterato se non dietro autorizzazione scritta di Yamaha.
- Quanto segue viene escluso dalla presente garanzia:
 - Manutenzione periodica e riparazioni o sostituzione di pezzi dovute a normale invecchiamento.
 - Danni risultando di:
 - Riparazioni eseguite dal cliente stesso o da terze parti non autorizzate.
 - Imballaggio o trattamento inadeguato nel corso della spedizione del prodotto da parte del cliente. Tener presente che, al momento dell'invio del prodotto per riparazioni, è responsabilità del cliente l'assicurarsi che questo sia imballato adeguatamente.
 - L'uso scorretto, compresi ma senza limitazioni (a) il mancato uso del prodotto per il suo scopo previsto o in accordo con le istruzioni di Yamaha per l'uso corretto, la manutenzione e la conservazione e (b) l'installazione o uso del prodotto in modo non conforme agli standard tecnici e di sicurezza in vigore nel paese di uso.
 - Gli incidenti, i fulmini, l'acqua, gli incendi, la ventilazione scorretta, la perdita di acido dalle batterie o qualsiasi altra causa non sotto il controllo di Yamaha.
 - Difetti di un sistema nel quale il prodotto è stato incorporato e/o incompatibilità con prodotti di terze parti.
 - L'uso di un prodotto importato nella AEE e/o in Svizzera, non prodotto da Yamaha, nel caso il prodotto non sia conforme agli standard tecnici o di sicurezza del paese di uso e/o alle caratteristiche tecniche standard dei prodotti Yamaha da vendersi nell'AEE e/o in Svizzera.
- Dove i termini della garanzia differiscono fra il paese di acquisto e il paese di uso del prodotto, vale la garanzia del paese di uso.
- Yamaha non può venire considerata responsabile di perdite o danni, diretti, indiretti, consequenziali o di altro tipo, se non in termini di riparazione o sostituzione del prodotto.
- Fare una copia di riserva di impostazioni o dati personalizzati, dato che Yamaha non può venire considerata responsabile di qualsiasi alterazione o perdita di tali impostazioni o dati.
- Questa garanzia non influenza i diritti statuari dell'utente stabiliti dalle leggi applicabili in vigore o i diritti sul negoziante derivanti dal contratto di vendita/acquisto.

Informazioni per gli utenti sulla raccolta e lo smaltimento di vecchia attrezzatura e batterie usate



Questi simboli sui prodotti, sull'imballaggio, e/o sui documenti che li accompagnano significano che i prodotti e le batterie elettriche e elettroniche non dovrebbero essere mischiati con i rifiuti domestici generici.

Per il trattamento, recupero e riciclaggio appropriati di vecchi prodotti e batterie usate, li porti, prego, ai punti di raccolta appropriati, in accordo con la Sua legislazione nazionale e le direttive 2002/96/CE e 2006/66/CE.



Smaltendo correttamente questi prodotti e batterie, Lei aiuterà a salvare risorse preziose e a prevenire alcuni potenziali effetti negativi sulla salute umana e l'ambiente, che altrimenti potrebbero sorgere dal trattamento improprio dei rifiuti.

Per ulteriori informazioni sulla raccolta e il riciclaggio di vecchi prodotti e batterie, prego contatti la Sua amministrazione comunale locale, il Suo servizio di smaltimento dei rifiuti o il punto vendita dove Lei ha acquistato gli articoli.



Pb

[Informazioni sullo smaltimento negli altri Paesi al di fuori dell'Unione europea]

Questi simboli sono validi solamente nell'Unione europea. Se Lei desidera disfarsi di questi articoli, prego contatti le Sue autorità locali o il rivenditore e richieda la corretta modalità di smaltimento.

Noti per il simbolo della batteria (sul fondo due esempi di simbolo):

È probabile che questo simbolo sia usato in combinazione con un simbolo chimico. In questo caso è conforme al requisito stabilito dalla direttiva per gli elementi chimici contenuti.

Garantía limitada para el Área Económica Europea (AEE) y Suiza

Gracias por haber elegido un producto Yamaha. En el caso poco probable de que su producto Yamaha necesite el servicio que concede la garantía, póngase en contacto por favor con el concesionario a quien adquirió el producto. Si usted tiene alguna dificultad, póngase en contacto por favor con la oficina representativa de Yamaha en su país. Podrá encontrar todos los detalles necesarios en nuestros sitios Web (<http://www.yamaha-hifi.com/> o <http://www.yamaha-uk.com/> para los residentes del Reino Unido).

El producto tiene una garantía de dos años, a partir de la fecha de la compra original, que cubre las reparaciones de las averías que pueda tener debido a defectos en la mano de obra o en los materiales empleados en su fabricación. Yamaha se compromete, sujeto a las condiciones listadas más abajo, a reparar el producto o cualquier pieza (o piezas) que tenga defectos, o a sustituirlo, a discreción de Yamaha, sin cobrar ningún honorario por las piezas o la mano de obra. Yamaha se reserva el derecho de reemplazar un producto por otro de clase y/o precio y condiciones similares, en el caso de que éste no se fabrique más o se considere que las reparaciones resultan poco económicas.

Condiciones de la garantía

- 1 El producto defectuoso DEBERÁ ir acompañado de la factura o recibo de venta original (que muestre la fecha de la compra, el código del producto y el nombre del concesionario), junto con una explicación que describa detalladamente la avería. Si falta esta prueba clara de la compra, Yamaha se reserva el derecho a no proveer el servicio de reparaciones gratis, y el producto podrá ser devuelto al cliente corriendo éste con todos los gastos relacionados con el envío.
- 2 El producto DEBERÁ haber sido adquirido en el establecimiento de un concesionario Yamaha AUTORIZADO dentro del Área Económica Europea (AEE) o Suiza.
- 3 El producto no deberá haber sido sometido a ninguna modificación ni alteración, a menos que ésta haya sido autorizada por escrito por Yamaha.
- 4 De esta garantía se excluye lo siguiente:
 - a. El mantenimiento periódico y la reparación o sustitución de piezas debidos al desgaste natural.
 - b. Los daños debidos a:
 - (1) Reparaciones realizadas por el propio cliente o por un tercero que no cuente con ninguna autorización.
 - (2) Embalaje inadecuado o maltrato, cuando el producto está siendo transportado desde el lugar de residencia del cliente. Tenga en cuenta que el cliente es el responsable de embalar el producto adecuadamente cuando éste es devuelto para ser reparado.
 - (3) Mal uso, incluyendo, pero sin limitarse a: (a) no usar el producto de forma normal o no seguir las instrucciones de uso, mantenimiento y almacenamiento apropiadas indicadas por Yamaha, y (b) instalación o uso del producto de forma inconsistente con las normas técnicas o de seguridad vigentes en el país donde se utiliza.
 - (4) Accidentes, rayos, agua, fuego, ventilación inadecuada, fuga de baterías o cualquier otra causa fuera del control de Yamaha.
 - (5) Defectos del sistema en el que se incorpora este producto e/o incompatibilidad con productos de terceros.
 - (6) Uso de un producto importado en la AEE y/o Suiza, no por Yamaha, donde ese producto no cumple con las normas técnicas o de seguridad del país donde se usa y/o con la especificación estándar de un producto vendido por Yamaha en la AEE y/o en Suiza.
- 5 Cuando las garantías del país donde se compra el producto y del país donde éste se usa son diferentes se aplicará la garantía del país donde se usa el producto.
- 6 Yamaha no se hará responsable de ninguna pérdida o daño directo, emergente o de cualquier otro tipo; sólo se hará responsable de la reparación o sustitución del producto.
- 7 Haga una copia de seguridad de cualquier configuración o datos personalizados, ya que Yamaha no se hará responsable de ninguna alteración o pérdida que tal configuración o datos puedan sufrir.
- 8 Esta garantía no afecta a los derechos legales del consumidor bajo las leyes nacionales aplicables vigentes, ni a los derechos del consumidor contra el concesionario surgidos de su contrato de venta/compra.

Información para usuarios sobre recolección y disposición de equipamiento viejo y baterías usadas



Estos símbolos en los productos, embalaje, y/o documentación que se acompañe significan que los productos electrónicos y eléctricos usados y las baterías usadas no deben ser mezclados con desechos domésticos corrientes.

Para el tratamiento, recuperación y reciclado apropiado de los productos viejos y las baterías usadas, por favor llévelos a puntos de recolección aplicables, de acuerdo a su legislación nacional y las directivas 2002/96/EC y 2006/66/EC.



Al disponer de estos productos y baterías correctamente, ayudará a ahorrar recursos valiosos y a prevenir cualquier potencial efecto negativo sobre la salud humana y el medio ambiente, el cual podría surgir de un inapropiado manejo de los desechos.

Para más información sobre recolección y reciclado de productos viejos y baterías, por favor contacte a su municipio local, su servicio de gestión de residuos o el punto de venta en el cual usted adquirió los artículos.

[Información sobre la disposición en otros países fuera de la Unión Europea]

Estos símbolos sólo son válidos en la Unión Europea. Si desea deshacerse de estos artículos, por favor contacte a sus autoridades locales y pregunte por el método correcto de disposición.



Nota sobre el símbolo de la batería (ejemplos de dos símbolos de la parte inferior)

Este símbolo podría ser utilizado en combinación con un símbolo químico. En este caso el mismo obedece a un requerimiento dispuesto por la Directiva para el elemento químico involucrado.

Pb

Beperkte garantie voor de Europese Economische Ruimte en Zwitserland

Hartelijk dank dat u een Yamaha-product hebt gekozen. In het onwaarschijnlijke geval dat uw Yamaha-product tijdens de garantie dient te worden gerepareerd, dient u contact op te nemen met de dealer bij wie u het hebt gekocht. Indien u moeilijkheden ervaart, gelieve dan contact op te nemen met de vertegenwoordiging van Yamaha in uw land. U vindt de gegevens op onze website (<http://www.yamaha-hifi.com/> of <http://www.yamaha-uk.com/> voor inwoners van het V.K.).

Er wordt gegarandeerd dat het product vrij is van gebreken in fabricage en materialen voor een periode van twee jaar te rekenen vanaf de originele aankoop. Yamaha zorgt ervoor, met inachtneming van onderstaande voorwaarden, dat een product dat gebreken vertoont, wordt gerepareerd of dat om het even welke onderdelen worden gerepareerd of vervangen (naar goeddunken van Yamaha) zonder kosten voor de onderdelen of werkuren. Yamaha behoudt zich het recht voor om een product te vervangen door een gelijkaardig met dezelfde eigenschappen en waarde, indien een model niet meer leverbaar is of het onrendabel is dit te repareren.

Voorwaarden

- De originele factuur of de kassabon (met vermelding van de aankoopdatum, de productcode en de naam van de dealer) MOET worden gevoegd bij het product dat gebreken vertoont, samen met een verklaring waaruit het gebrek blijkt. In geval van afwezigheid van dit duidelijk aankoopbewijs, behoudt Yamaha zich het recht voor om gratis service te weigeren en kan het product op kosten van de klant worden teruggezonden.
- Het product MOET zijn gekocht bij een ERKENDE Yamaha dealer binnen de Europese Economische Ruimte (EEA) of Zwitserland.
- Het product mag geen wijzigingen of veranderingen hebben ondergaan, tenzij deze schriftelijk door Yamaha werden toegestaan.
- Het volgende is van garantie uitgesloten:
 - Regelmatig onderhoud of reparaties of vervanging van onderdelen vanwege normale slijtage.
 - Schade die voortkomt uit:
 - Reparaties uitgevoerd door de klant zelf of een ongemachtigde derde.
 - Een onjuiste verpakking of oneigenlijk gebruik wanneer het product door de klant wordt verstuurd. Het is belangrijk te weten dat het de verantwoordelijkheid is van diegene die het product terugstuurt dat het product adequaat is ingepakt wanneer hij of zij het product terugstuurt met het oog op reparatie.
 - Oneigenlijk gebruik, met inbegrip van maar niet beperkt tot (a) verzuim om het product voor normale doeleinden te gebruiken of te gebruiken overeenkomstig de instructies van Yamaha met betrekking tot eigenlijk gebruik, onderhoud en opslag, en (b) installatie of gebruik van het product op een manier die niet overeenkomt met de van toepassing zijnde technische of veiligheidsnormen in de landen van gebruik.
 - Ongevallen, bliksemingslag, waterschade, brandschade, een onjuiste ventilatie, lekkende batterijen of een oorzaak die buiten de controle van Yamaha ligt.
 - Gebreken aan het systeem waarin het product wordt ingebouwd en/of onverenigbaarheid met derde producten.
 - Gebruik van een product dat in de Europese Economische Ruimte en/of Zwitserland werd ingevoerd, maar niet door Yamaha, en dat niet voldoet aan de technische of veiligheidsnormen van het land van gebruik en/of de standaardspecificaties van producten die door Yamaha in de Europese Economische Ruimte en/of Zwitserland worden verkocht.
- Indien de garantie verschilt tussen het land van aankoop en het land van gebruik, zal de garantie van het land van gebruik van toepassing zijn.
- Yamaha kan niet aansprakelijk worden gesteld voor verlies of beschadiging, hetzij rechtstreekse schade of gevolgschade of anders, behalve voor de reparatie of vervanging van het product.
- Maak kopieën van standaardinstellingen of -gegevens omdat Yamaha niet aansprakelijk kan worden gesteld voor om het even welke wijzigingen aan of verlies van dergelijke instellingen of gegevens.
- Deze garantie heeft noch invloed op de statutaire rechten van klanten die van toepassing zijn binnen het kader van de nationale wetgevingen, noch op de rechten van klanten ten opzichte van de dealer die voortkomen uit hun overeenkomst tot verkoop/aankoop.

Informatie voor gebruikers over inzameling en verwijdering van oude apparaten en gebruikte batterijen



Deze tekens op de producten, verpakkingen en/of bijgaande documenten betekenen dat gebruikte elektrische en elektronische producten en batterijen niet mogen worden gemengd met algemeen huishoudelijk afval.

Breng alstublieft voor de juiste behandeling, herwinning en hergebruik van oude producten en gebruikte batterijen deze naar daarvoor bestemde verzamelpunten, in overeenstemming met uw nationale wetgeving en de instructies 2002/96/EC en 2006/66/EC.



Door deze producten en batterijen correct te verwijderen, helpt u natuurlijke rijkdommen te beschermen en voorkomt u mogelijke negatieve effecten op de menselijke gezondheid en de omgeving, die zich zouden kunnen voordoen door ongepaste afvalverwerking.

Voor meer informatie over het inzamelen en hergebruik van oude producten en batterijen kunt u contact opnemen met uw plaatselijke gemeentebestuur, uw afvalverwerkingsbedrijf of het verkooppunt waar u de artikelen heeft gekocht.



Pb

[Informatie over verwijdering in andere landen buiten de Europese Unie]

Deze symbolen zijn alleen geldig in de Europese Unie. Mocht u artikelen weg willen gooien, neem dan alstublieft contact op met uw plaatselijke overheidsinstantie of dealer en vraag naar de juiste manier van verwijderen.

Opmerking bij het batterijteken (onderste twee voorbeelden):

Dit teken wordt mogelijk gebruikt in combinatie met een scheikundig symbool. In dat geval voldoet het aan de eis en de richtlijn, die is opgesteld voor het betreffende chemisch product.

