



RX-V340RDS

AV Receiver

Ampli-tuner audio-vidéo

OWNER'S MANUAL
MODE D'EMPLOI
BEDIENUNGSANLEITUNG
BRUKSANVISNING
MANUALE DI ISTRUZIONI
MANUAL DE INSTRUCCIONES
GEBRUIKSAANWIJZING

CAUTION: READ THIS BEFORE OPERATING YOUR UNIT.

- 1 To assure the finest performance, please read this manual carefully. Keep it in a safe place for future reference.
- 2 Install this sound system in a well ventilated, cool, dry, clean place — away from direct sunlight, heat sources, vibration, dust, moisture, and/or cold. Allow ventilation space of at least 30 cm on the top, 20 cm on the left and right, and 20 cm on the back of this unit.
- 3 Locate this unit away from other electrical appliances, motors, or transformers to avoid humming sounds.
- 4 Do not expose this unit to sudden temperature changes from cold to hot, and do not locate this unit in a environment with high humidity (i.e. a room with a humidifier) to prevent condensation inside this unit, which may cause an electrical shock, fire, damage to this unit, and/or personal injury.
- 5 Avoid installing this unit where foreign object may fall onto this unit and/or this unit may be exposed to liquid dripping or splashing. On the top of this unit, do not place:
 - Other components, as they may cause damage and/or discoloration on the surface of this unit.
 - Burning objects (i.e. candles), as they may cause fire, damage to this unit, and/or personal injury.
 - Containers with liquid in them, as they may fall and liquid may cause electrical shock to the user and/or damage to this unit.
- 6 Do not cover this unit with a newspaper, tablecloth, curtain, etc. in order not to obstruct heat radiation. If the temperature inside this unit rises, it may cause fire, damage to this unit, and/or personal injury.
- 7 Do not plug in this unit to a wall outlet until all connections are complete.
- 8 Do not operate this unit upside-down. It may overheat, possibly causing damage.
- 9 Do not use force on switches, knobs and/or cords.
- 10 When disconnecting the power cord from the wall outlet, grasp the plug; do not pull the cord.
- 11 Do not clean this unit with chemical solvents; this might damage the finish. Use a clean, dry cloth.
- 12 Only voltage specified on this unit must be used. Using this unit with a higher voltage than specified is dangerous and may cause fire, damage to this unit, and/or personal injury. YAMAHA will not be held responsible for any damage resulting from use of this unit with a voltage other than specified.
- 13 To prevent damage by lightning, disconnect the power cord from the wall outlet during an electrical storm.
- 14 Do not attempt to modify or fix this unit. Contact qualified YAMAHA service personnel when any service is needed. The cabinet should never be opened for any reasons.
- 15 When not planning to use this unit for long periods of time (i.e. vacation), disconnect the AC power plug from the wall outlet.
- 16 Be sure to read the “TROUBLESHOOTING” section on common operating errors before concluding that this unit is faulty.
- 17 Before moving this unit, press STANDBY/ON to set this unit in standby mode, and disconnect the AC power plug from the wall outlet.
- 18 **VOLTAGE SELECTOR** (General model only)
The **VOLTAGE SELECTOR** on the rear panel of this unit must be set for your local main voltage BEFORE plugging into the AC main supply. Voltages are 110V-120V, 220V-240V AC, 50/60 Hz.

This unit is not disconnected from the AC power source as long as it is connected to the wall outlet, even if this unit itself is turned off. This state is called standby mode. In this state, this unit is designed to consume a very small quantity of power.

WARNING

TO REDUCE THE RISK OF FIRE OR ELECTRIC SHOCK, DO NOT EXPOSE THIS UNIT TO RAIN OR MOISTURE.

■ For U.K. customers

If the socket outlets in the home are not suitable for the plug supplied with this appliance, it should be cut off and an appropriate 3 pin plug fitted. For details, refer to the instructions described below.

Note

- The plug severed from the mains lead must be destroyed, as a plug with bared flexible cord is hazardous if engaged in a live socket outlet.

■ Special Instructions for U.K. Model

IMPORTANT

THE WIRES IN MAINS LEAD ARE COLOURED IN ACCORDANCE WITH THE FOLLOWING CODE:

Blue: NEUTRAL

Brown: LIVE

As the colours of the wires in the mains lead of this apparatus may not correspond with the coloured markings identifying the terminals in your plug, proceed as follows:

The wire which is coloured BLUE must be connected to the terminal which is marked with the letter N or coloured BLACK. The wire which is coloured BROWN must be connected to the terminal which is marked with the letter L or coloured RED.

Making sure that neither core is connected to the earth terminal of the three pin plug.

CONTENTS

INTRODUCTION

CONTENTS	1
FEATURES	2
GETTING STARTED	3
Supplied accessories	3
Installing batteries in the remote control	3
CONTROLS AND FUNCTIONS	4
Front panel	4
Remote control	6
Front panel display	8

PREPARATION

CONNECTIONS	9
Before connecting components	9
Connecting video components	10
Connecting audio components	11
Connecting the antennas	12
Connecting an external decoder	13
Connecting the speakers	14
Connecting the power supply cords	17
Turning on the power	17
BASIC SYSTEM SETTINGS	18
Using the basic menu	18
Setting the unit to match your speaker system	20
Setting speaker output levels (SP LEVEL)	20

BASIC OPERATION

PLAYBACK	21
Input modes and indications	23
Selecting a sound field program	24
DIGITAL SOUND FIELD PROCESSING (DSP)	27
Understanding sound fields	27
Hi-Fi DSP programs	27
CINEMA-DSP	28
Sound design of CINEMA-DSP	28
CINEMA-DSP Programs	28
Sound field effects	30
TUNING	31
Presetting stations	32
Selecting a preset station	34
RECEIVING RDS STATIONS	35
Description of RDS data	35
Changing the RDS mode	35
PTY SEEK function	36
EON function	36
SLEEP TIMER	37
RECORDING	38

ADVANCED OPERATION

SET MENU	39
Set menu list	39
Adjusting the items on the set menu	39
SOUND 1 SPEAKER SET (speaker mode settings)	40
SOUND 2 SP DISTANCE (speaker distance)	42
SOUND 3 LFE LEVEL	42
SOUND 4 D. RANGE (dynamic range)	42
SOUND 5 CENTER GEQ (center graphic equalizer)	43
SOUND 6 HP TONE CTRL (headphone tone control)	43
INPUT 1 I/O ASSIGN (input/output assignment) ..	43
INPUT 2 INPUT MODE (initial input mode)	43
OPTION 1 DISPLAY SET	44
OPTION 2 MEM. GUARD (memory guard)	44
OPTION 3 AUDIO MUTE	44
SETTING THE SPEAKER LEVELS	45
Adjusting the volume during playback	45
Using the test tone	45

ADDITIONAL INFORMATION

SOUND FIELD PROGRAM PARAMETER EDITING	46
Changing parameter settings	46
Digital sound field parameter descriptions	47
TROUBLESHOOTING	48
GLOSSARY	52
SPECIFICATIONS	54

INTRODUCTION

PREPARATION

BASIC OPERATION

ADVANCED OPERATION

ADDITIONAL INFORMATION

English

FEATURES

Built-in 5-channel power amplifier

- ◆ Minimum RMS output power (0.1% THD, 1 kHz, 6Ω)
[U.S.A. and Canada models]
Main: 70 W + 70 W
Center: 70 W
Rear: 70 W + 70 W
[Other models]
Main: 60 W + 60 W
Center: 60 W
Rear: 60 W + 60 W

Multi-mode digital sound field processing

- ◆ Dolby Pro Logic/Dolby Pro Logic II decoder
- ◆ Dolby Digital/Dolby Digital + Matrix 6.1 Decoder
- ◆ DTS/DTS + Matrix 6.1 Decoder
- ◆ CINEMA DSP: Combination of YAMAHA DSP technology and Dolby Pro Logic, Dolby Digital or DTS
- ◆ Virtual CINEMA DSP
- ◆ SILENT CINEMA DSP

Sophisticated AM/FM Tuner

- ◆ 40-Station random access preset tuning
- ◆ Automatic preset tuning
- ◆ Preset station shifting capability (Preset editing)

Other features

- ◆ 96 kHz/24-bit D/A converter
- ◆ Set menu for optimizing this unit for your Audio/Video system
- ◆ Test tone generator for easier speaker balance adjustment
- ◆ 6-channel external decoder input
- ◆ Optical and coaxial digital audio signal jacks
- ◆ Sleep timer

■ About this manual

-  indicates a tip for your operation.
- Some operations can be performed by using either the buttons on the main unit or on the remote control. In cases when the button names differ between the main unit and the remote control, the button name on the remote control is given in parentheses.
- This manual is printed prior to production. Design and specifications are subject to change in part for the reason of the improvement in operativity ability, and others. In this case, the product has priority.



Manufactured under license from Dolby Laboratories.

“Dolby”, “Pro Logic”, and the double-D symbol are trademarks of Dolby Laboratories.



“DTS” and “DTS Digital Surround” are registered trademarks of Digital Theater Systems, Inc.

GETTING STARTED

Supplied accessories

After unpacking, check that the following parts are contained.

Remote control

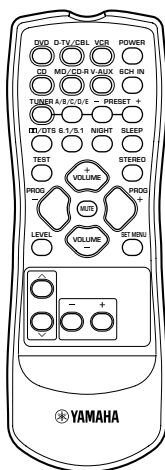

Batteries (2)
(AA, R06, UM-3)

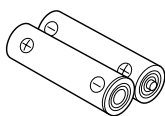

AM loop antenna

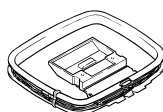

Indoor FM antenna
(U.S.A., Canada, China,
Korea and General models)

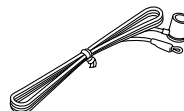

(Europe, U.K., Australia and
Singapore models)

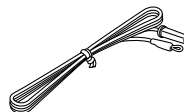

Installing batteries in the remote control

Insert the batteries in the correct direction by aligning the + and - marks on the batteries with the polarity markings (+ and -) inside the battery compartment.

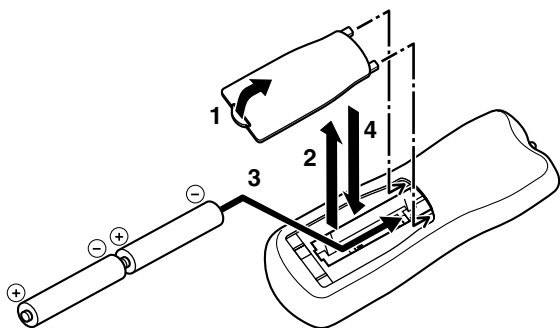

- 1** Press the tab of the battery compartment cover and pull it in the direction of the arrow to open the cover.
- 2** Remove the cover.
- 3** Insert the two batteries supplied (AA, R06, UM-3) according to the polarity markings on the inside of the battery compartment.
- 4** Put the cover back into place.

Notes on batteries

- Change all of the batteries if you notice a decrease in the operating range of the remote control.
- Do not use old batteries together with new ones.
- Do not use different types of batteries (such as alkaline and manganese batteries) together. Read the packaging carefully as these different types of batteries may have the same shape and color.
- If the batteries have leaked, dispose of them immediately. Avoid touching the leaked material or letting it come into contact with clothing, etc. Clean the battery compartment thoroughly before installing new batteries.

CONTROLS AND FUNCTIONS

Front panel

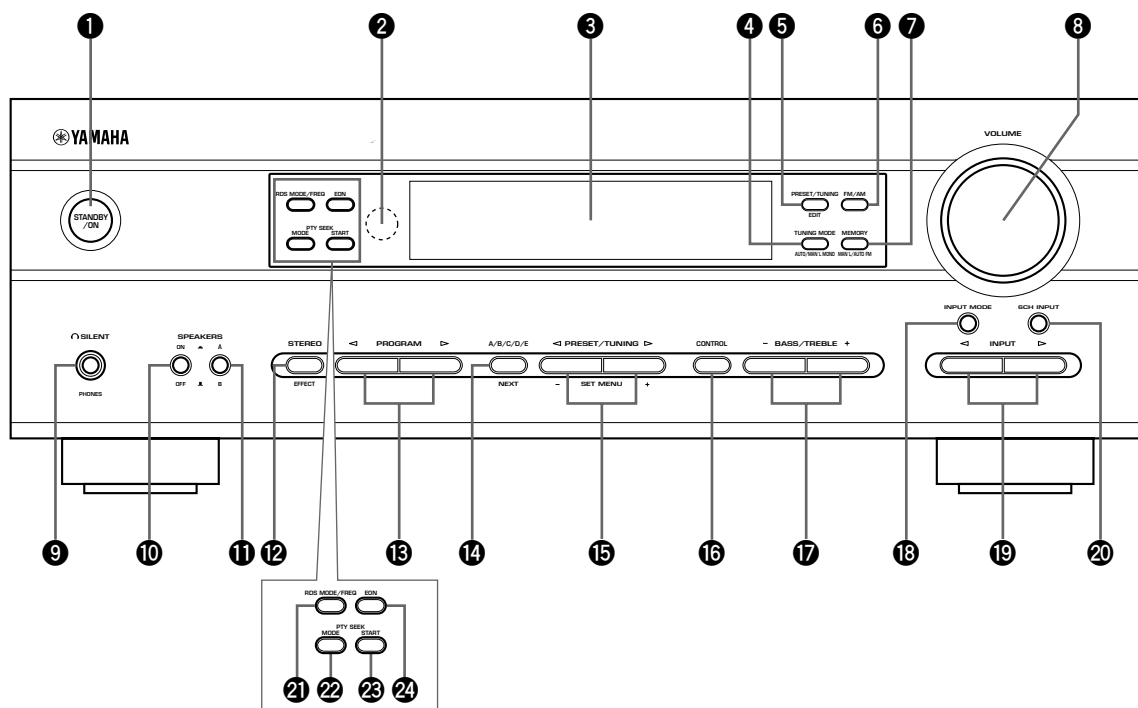

(U.K. and Europe models only)

1 STANDBY/ON

Turns the unit on, or sets it in standby mode. When you turn the unit on, you will hear a click and there will be a 4 to 5-second delay before it can reproduce sound.

Standby mode

In this mode, the unit uses a small amount of power in order to receive infrared-signals from the remote control.

2 Remote control sensor

Receives signals from the remote control.

3 Front panel display

Shows information about the operational status of the unit.

4 TUNING MODE (AUTO/MAN'L MONO)

Switches the tuning mode between automatic and manual.

5 PRESET/TUNING (EDIT)

Switches the function of PRESET/TUNING </> between selecting a preset station number and tuning (the colon (:)) turns on or off).

This button is also used to exchange the assignment of two preset stations with each other.

6 FM/AM

Switches the reception band between FM and AM.

7 MEMORY (MAN'L/AUTO FM)

Stores the current station in memory.

8 VOLUME

Controls the output level of all audio channels. This does not affect the OUT (REC) level.

9 SILENT (PHONES jack)

Allows you to enjoy DSP effects when listening with headphones.

Inserting the plug from your headphones into the PHONES jack does not affect the sound output from the speakers. If you wish to stop the signal output to the speakers, press SPEAKERS ON/OFF so that it is in the OFF position.

10 SPEAKERS ON/OFF

Turns on or off the speakers that you selected by SPEAKERS A/B.

11 SPEAKERS A/B

Selects the set of main speakers connected to the A or B terminals.

12 STEREO (EFFECT)

Switches between normal stereo and DSP effect reproduction. When you select STEREO, the unit mixes down all Dolby Digital and DTS signals (except the LFE channel) as well as those 2-channel signals without effects, to the main left and right speakers.

13 PROGRAM ◀/▶

Select the DSP program.

14 A/B/C/D/E

Selects preset station groups A to E when the unit is in tuner mode.

NEXT

Selects the set menu mode when the unit is not in tuner mode.

15 PRESET/TUNING ◀/▶

Select preset station numbers 1 to 8 when a colon (:) is displayed in the front panel display.

Select the tuning frequency when a colon (:) is not displayed when the unit is in tuner mode.

SET MENU -/+

Adjust settings on the set menu when the unit is not in tuner mode.

16 CONTROL

Switches between Bass (low-frequency response) control mode and Treble (high-frequency response) control mode.

17 BASS/TREBLE -/+

Increase or decrease low/high-frequency response when the unit is in Bass/Treble control mode. The sound changes 2dB each time you press one of these buttons. Control range: -10 to +10dB.

18 INPUT MODE

Sets the priority for the types of input signals (AUTO, DTS, ANALOG) received when one component is connected to two types of input jacks. You cannot set priority for an audio sources if you have selected 6CH INPUT as the input source.

19 INPUT ◀/▶

Selects the input source you want to listen to or watch.

20 6CH INPUT

Selects the audio source connected to the 6CH INPUT jacks. This selection takes priority over sources selected with INPUT (or the input selector buttons on the remote control).

(U.K. and Europe models only)**21 RDS MODE/FREQ**

Press this button when the unit is receiving an RDS station, to cycle the display mode among PS mode, PTY mode, RT mode, CT mode (if the station offers those RDS data service) and/or frequency display mode in turn.

22 PTY SEEK MODE

Press this button to set the unit in the PTY SEEK mode.

23 PTY SEEK START

Press this button to begin searching for a station after the desired program type has been selected in the PTY SEEK mode.

24 EON

Press this button to select a radio program type (NEWS, INFO, AFFAIRS, SPORT) to tune in automatically.

Remote control

This section describes the remote control controls and their functions.

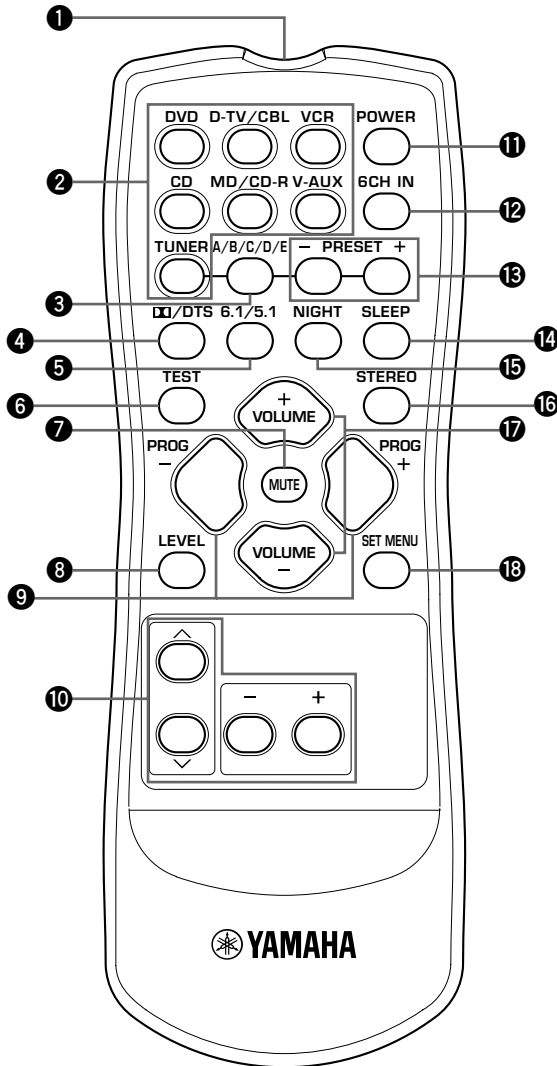

1 Infrared emitter

Outputs infrared control signals. Aim this emitter at the unit when using the remote control.

2 Input selector buttons

Select the input source.

3 A/B/C/D/E

Selects preset station groups A to E when the unit is in tuner mode.

4 DD/DTS

Selects the built-in Dolby Digital, DTS, Dolby Pro Logic or Pro Logic II decoder.

5 6.1/5.1

Switches on or off the Dolby Digital + Matrix 6.1 or DTS + Matrix 6.1 decoder.

6 TEST

Outputs a test tone for use when adjusting the speaker levels.

7 MUTE

Mutes the sound. Press again to restore the audio output to the previous volume level.

8 LEVEL

Selects the effect speaker channel to adjust.

9 PROGRAM +/-

Select the DSP program.

10 Multi control section

Used to change and implement settings.

11 POWER

Turns the unit on, or sets it in standby mode.

12 6CH IN

Selects the audio source connected to the 6CH INPUT jacks.

13 PRESET +/-

Select preset station numbers 1 to 8.

14 SLEEP

Sets the sleep timer.

15 NIGHT

Sets the unit in night listening mode.

16 STEREO

Switches between normal stereo and DSP effect reproduction. When you select STEREO the unit mixes down all Dolby Digital and DTS signals (except the LFE channel) as well as those 2-channel signals without effect sounds, to the main left and right speakers.

17 VOLUME +/-

Increases or decreases the volume level.

18 SET MENU

Selects the set menu mode.

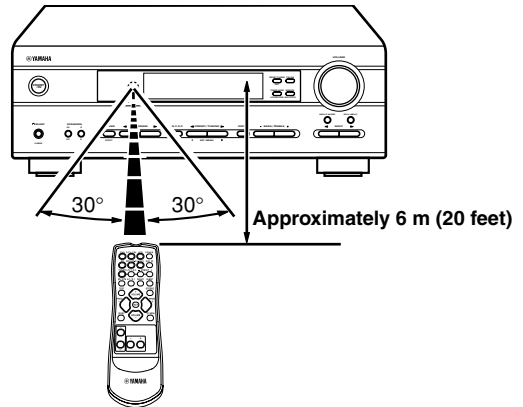
■ Using the remote control

The remote control transmits a directional infrared beam. Be sure to aim the remote control directly at the remote control sensor on the main unit during operation.

■ Handling the remote control

- Do not spill water or other liquids on the remote control.
- Do not drop the remote control.
- Do not leave or store the remote control in the following types of conditions:
 - high humidity or temperature such as near a heater, stove or bath;
 - dusty places; or
 - in places subject to extremely low temperatures.

Front panel display

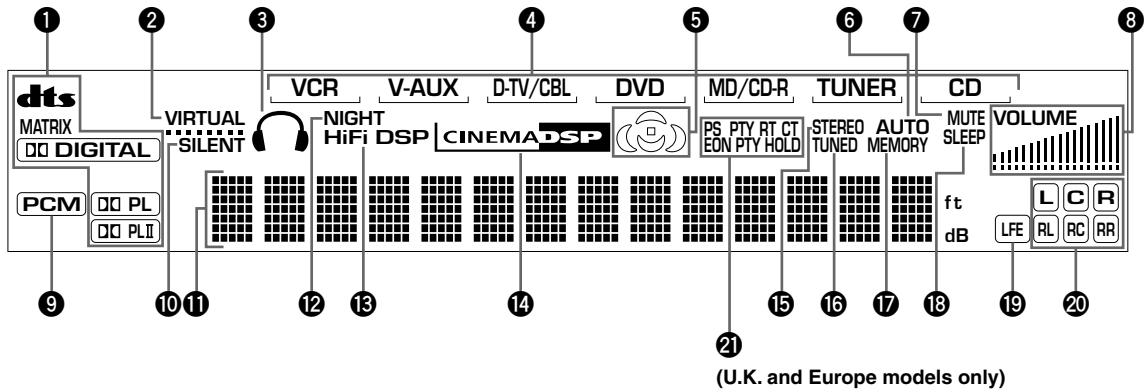

1 Processor indicators

The indicators for the various decoders light up when the decoders are in use.

2 VIRTUAL indicator

Lights up when using Virtual CINEMA DSP.

3 Headphones indicator

Lights up when headphones are connected to the headphone jack.

4 Input source indicator

Highlights the current input source with a cursor.

5 Sound field indicator

Displays the sound field management the unit is using when you listen to a DSP sound field program.

6 AUTO indicator

Shows that this unit is in the automatic tuning mode.

7 MUTE indicator

Flashes while the MUTE function is on.

8 VOLUME level indicator

Indicates the volume level.

9 PCM indicator

Lights up when this unit is reproducing PCM (pulse code modulation) digital audio signals.

10 SILENT indicator

Lights up when headphones are connected and the digital sound field processor is on.

11 Multi-information display

Shows the current DSP program name and other information when you are adjusting or changing settings.

12 NIGHT indicator

Lights up when the unit is set to night listening mode.

13 HiFi DSP indicator

Lights up when you select a Hi-Fi DSP sound field program.

14 CINEMA DSP indicator

Lights up when you select a CINEMA DSP sound field program.

15 STEREO indicator

Lights up when the unit is receiving a strong signal from a FM stereo broadcast while the "AUTO" indicator is lit.

16 TUNED indicator

Lights up when this unit is tuned to a radio station.

17 MEMORY indicator

Flashes to show a station can be stored in memory.

18 SLEEP indicator

Lights up while the sleep timer is on.

19 LFE indicator

Lights up when the input signal contains an LFE signal.

20 Input channel indicator

The indicators for the appropriate sound channels light up when a digital signal from a source is played back.

21 RDS indicator (U.K. and Europe models only)

The name(s) of the RDS data offered by the currently received RDS station light(s) up. EON indicator lights up when an RDS station that offers the EON data service is being received. PTY HOLD indicator lights up while searching for stations in the PTY SEEK mode.

CONNECTIONS

Before connecting components

CAUTION

Do not connect this unit or other components to the mains power until all connections between the components have been completed.

- Be sure all connections are made correctly, that is to say L (left) to L, R (right) to R, “+” to “+” and “-” to “-”. Some components require different connection methods and have different jack names. Refer to the operation instructions for each component you wish to connect to this unit.
- After you have completed all connections, check them again to make sure they are correct.
- The jack names correspond to the names on the input selector.

■ Connecting to digital jacks

This unit has digital jacks for direct transmission of digital signals through either a coaxial or fiber optic cable. You can use the digital jacks to input PCM, Dolby Digital and DTS bitstreams. Use digital connections if you wish to enjoy the multi-channel sound track of DVD material, etc. with DSP effects. Both digital input jacks are acceptable for 96 kHz sampling digital signals.

Note

- The OPTICAL jack on this unit conform to the EIA standard. If you use a fiber optic cable that does not conform to this standard this unit may not function properly.

DIGITAL INPUT jacks (pages 9 – 11)

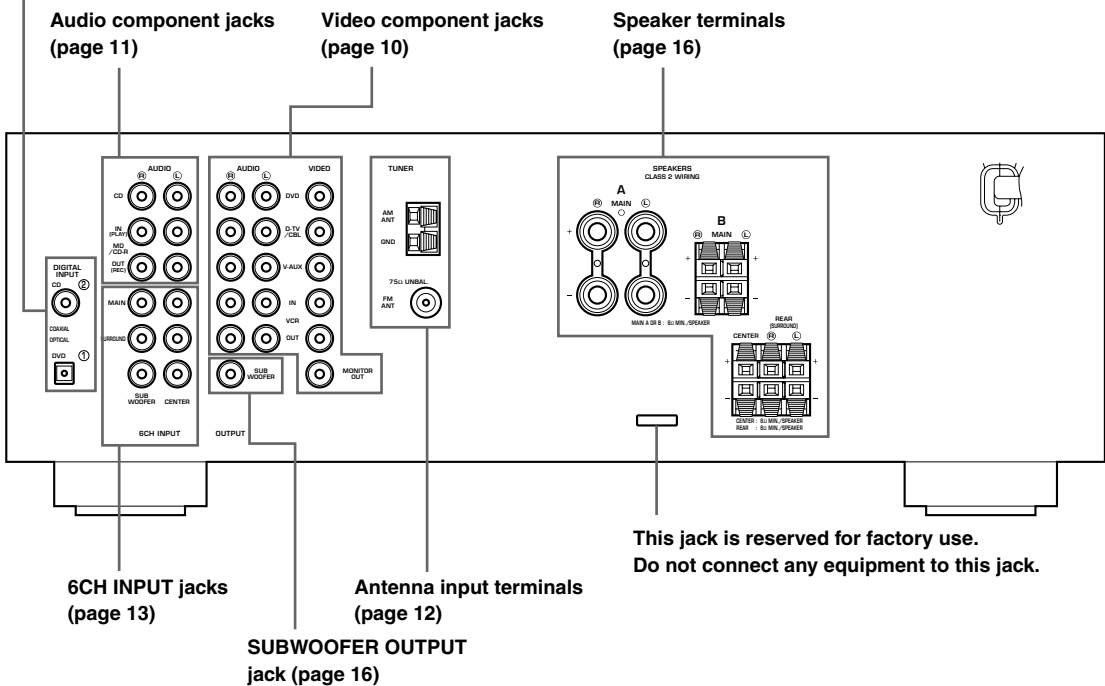

Connecting video components

■ Connecting a video monitor

Connect the video input jack on your video monitor to the MONITOR OUT VIDEO jack.

■ Connecting a DVD player

Connect the optical digital audio signal output jack on your component to the DIGITAL INPUT jack and connect the video signal output jack on the component to the VIDEO jack on this unit.



- Use the AUDIO jacks on this unit for a video component which does not have optical digital output jack. However, multi-channel reproduction cannot be obtained with audio signals input from the AUDIO jacks.

■ Connecting a digital TV/cable TV

Connect the video signal output jack on your component to the VIDEO jack on this unit. Connect the audio signal output jacks on the component to the AUDIO jacks on this unit.

■ Connecting another video component

Connect the video signal output jack on your component to the VIDEO jack on this unit.

Connect the audio signal output jacks on the component to the AUDIO jacks on this unit.

■ Connecting a recording component

Connect the audio signal input jacks on your video component to the AUDIO OUT jacks on this unit. Then connect the video signal input jack on the video component to the VIDEO OUT jack on this unit for picture recording.

Connect the audio signal output jacks on your component to the AUDIO IN jacks on this unit. Then connect the video signal output jack on the component to the VIDEO IN jack on this unit to play a source from your recording component.

Note

- Once you have connected a recording component to this unit, keep its power turned on while using this unit. If the power is off, this unit may distort the sound from other components.

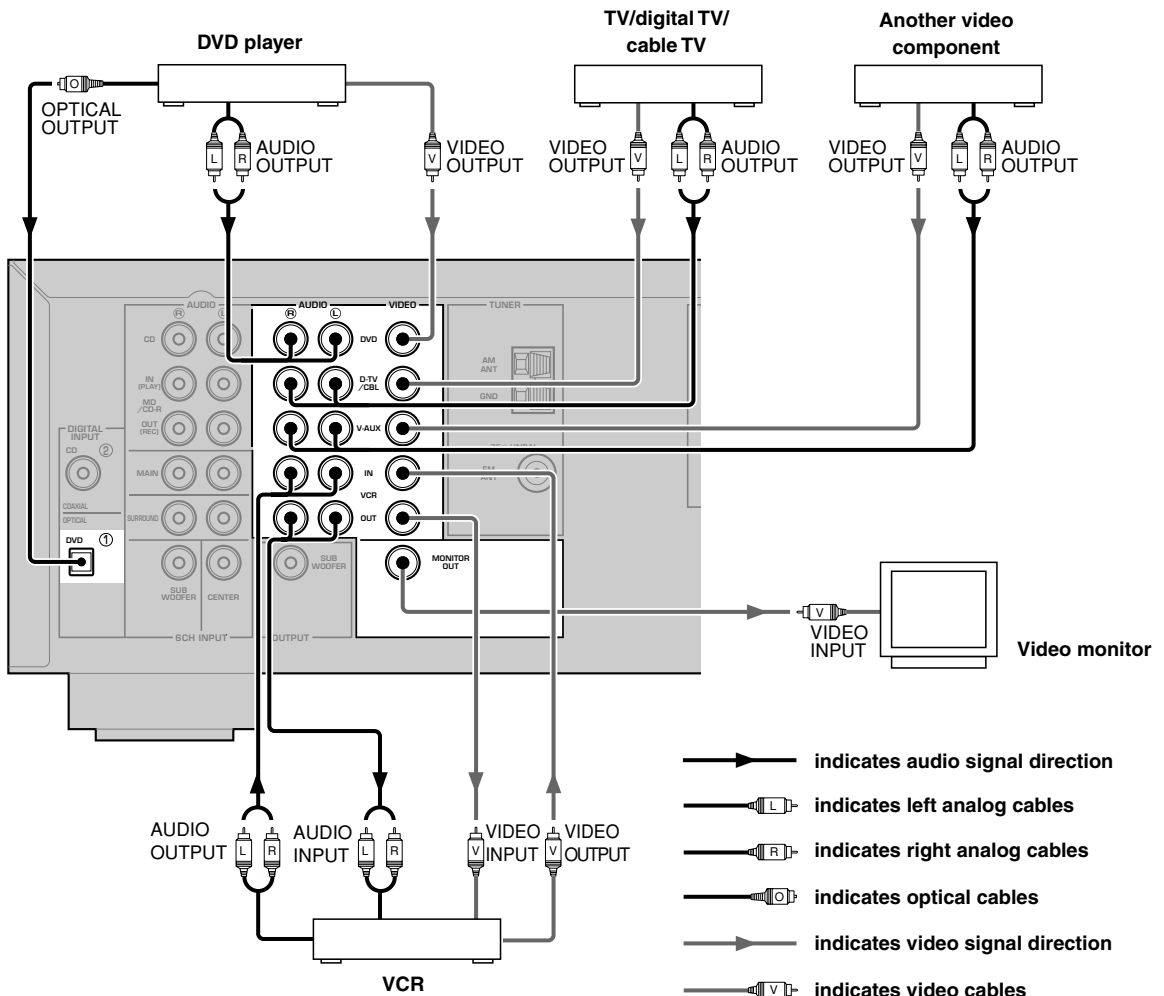

Connecting audio components

■ Connecting a CD player

Connect the coaxial digital output jack on your CD player to the DIGITAL INPUT CD jack on this unit.



- Use the AUDIO jacks on this unit to connect to a CD player that does not have a COAXIAL DIGITAL OUTPUT jack, or to record from CD players.

■ Connecting a CD recorder or MD recorder

Connect the input jacks on your CD recorder or MD recorder to the MD/CD-R OUT (REC) jacks.

Connect the output jacks on your CD recorder or MD recorder to the MD/CD-R IN (PLAY) jacks to play a source from your recording component.

Note

- Once you have connected a recording component to this unit, keep its power turned on while using this unit. If the power is off, this unit may distort the sound from other components.

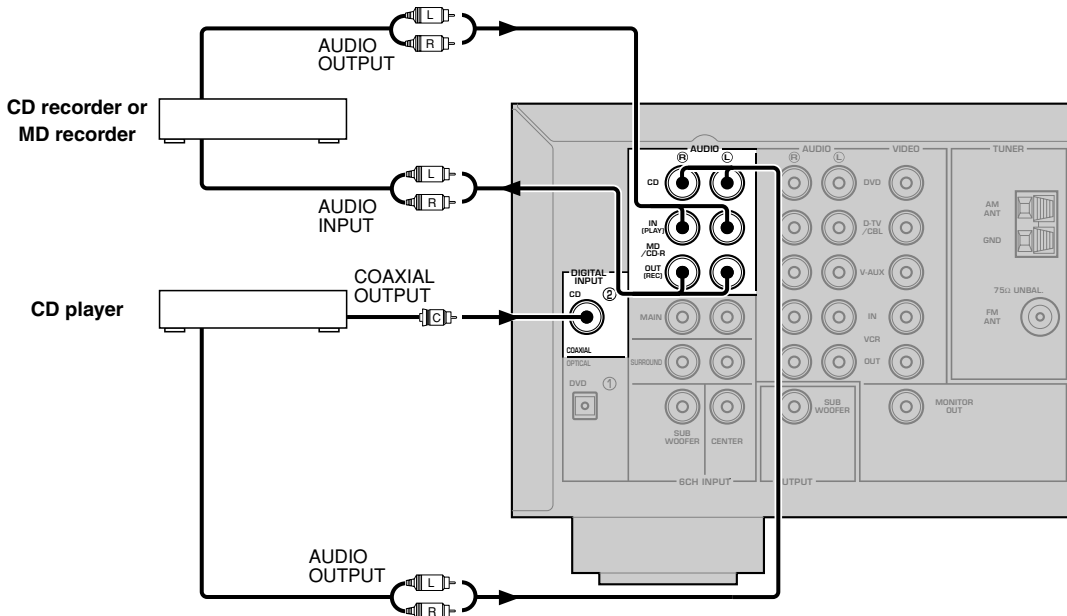

- indicates signal direction
- L— indicates left analog cables
- R— indicates right analog cables
- C— indicates coaxial cables

Connecting the antennas

Both AM and FM indoor antennas are included with this unit. In general, these antennas should provide sufficient signal strength.

Connect each antenna correctly to the designated terminals.

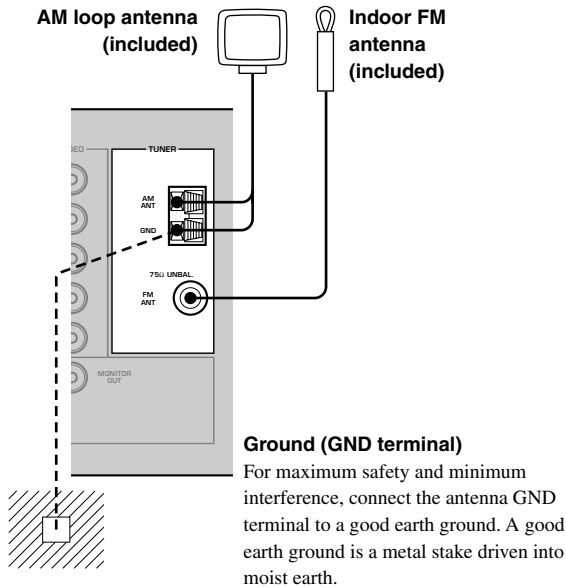

■ Connecting the AM loop antenna

1 Set up the AM loop antenna, then connect it to the terminals on this unit.

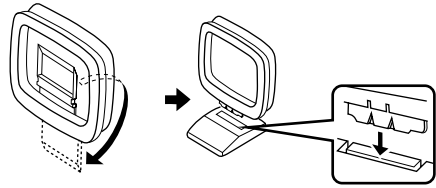

2 Press and hold the tab to insert the AM loop antenna lead wires into the AM ANT and GND terminals.

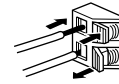

3 Orient the AM loop antenna for the best reception.



Notes

- The AM loop antenna should be placed away from this unit.
- The AM loop antenna should always be connected, even if an outdoor AM antenna is connected to this unit.

A properly installed outdoor antenna provides clearer reception than an indoor one. If you experience poor reception quality, an outdoor antenna may improve the quality. Consult the nearest authorized YAMAHA dealer or service center about the outdoor antennas.

FREQUENCY STEP switch (General model only)



Because the inter-station frequency spacing differs in different areas, set the FREQUENCY STEP switch (located on the rear panel) according to the frequency spacing in your area.

North, Central and South America: 100 kHz/10 kHz
Other areas: 50 kHz/9 kHz

Before setting this switch, disconnect the AC power plug of this unit from the AC outlet.

Connecting an external decoder

This unit is equipped with 6 additional input jacks (MAIN left and right, CENTER, SURROUND left and right and SUBWOOFER) for discrete multi-channel input from a component equipped with a multi-channel decoder and 6 channel output jacks such as a DVD/SACD player.

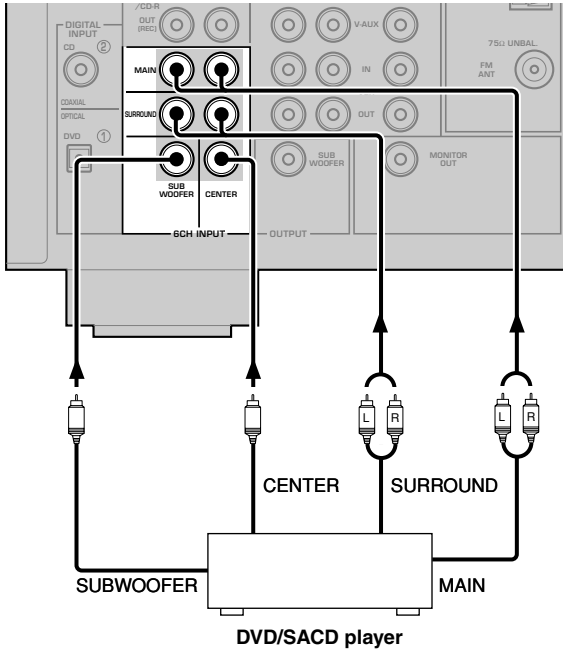

Note

- When you select 6CH INPUT as the input source, the unit automatically turns off the digital sound field processor, and you cannot use DSP programs.

Connecting the speakers

Speakers

This unit has been designed to provide the best sound-field quality with a 5-speaker system, using main left and right speakers, rear left and right speakers and a center speaker. If you use different brands of speakers (with different tonal qualities) in your system, the tone of a moving human voice and other types of sound may not shift smoothly. We recommend that you use speakers from the same manufacturer or speakers with the same tonal quality.

The main speakers are used for the main source sound plus effect sounds. They will probably be the speakers from your present stereo system. The rear speakers are used for effect and surround sounds. The center speaker is for the center sounds (dialog, vocals, etc.).

The main speakers should be high-performance models and have enough power-handling capacity to accept the maximum output of your audio system. The other speakers do not have to be equal to the main speakers. For precise sound localization, however, it is ideal to use the models of equivalent performance with the main speakers.

Use of a subwoofer expands your sound field

It is also possible to further expand your system with the addition of a subwoofer. The use of a subwoofer is effective not only for reinforcing bass frequencies from any or all channels, but also for reproducing the LFE (low-frequency effect) channel with high fidelity when playing back Dolby Digital or DTS signals. The YAMAHA Active Servo Processing Subwoofer System is ideal for natural and lively bass reproduction.

Speaker placement

Refer to the following diagram when you place the speakers.

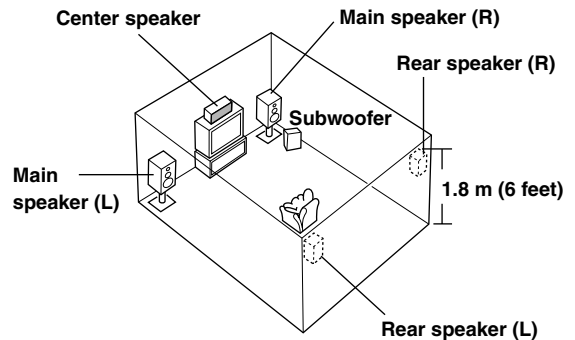

Main speakers

Place the main left and right speakers an equal distance from the ideal listening position. The distance between each speaker and each side of the video monitor should also be the same.

Center speaker

Align the front face of the center speaker with the front face of your video monitor. Place the speaker as close to the monitor as possible (such as directly over or under the monitor) and centrally between the main speakers.

Rear speakers

Place these speakers behind your listening position, facing slightly inwards, about 1.8 m (6 feet) above the floor.

Subwoofer

The position of the subwoofer is not so critical, because low bass sounds are not highly directional. However, it is better to place the subwoofer near the main speakers. Turn it slightly toward the center of the room to reduce wall reflections.

Note

- If you do not use any of effect speakers (rear and/or center), change the settings of "SOUND 1 SPEAKER SET" items at the set menu to direct signals to other terminals you have connected speakers to.

CAUTION

Use magnetically shielded speakers. If these speakers still create interference with the monitor, place the speakers away from the monitor.

■ Connections

Be sure to connect the left channel (L), right channel (R), “+” (red) and “-” (black) in accordance with the markers on this unit, the speakers, and the speaker cables. If the connections are faulty, no sound will be heard from the speakers, and if the polarity of the speaker connections is incorrect, the sound will be unnatural and lack bass.

CAUTION

- Use speakers with the specified impedance shown on the rear panel of this unit.
- Do not let the bare speaker wires touch each other or any metal part of this unit. This could damage this unit and/or the speakers.

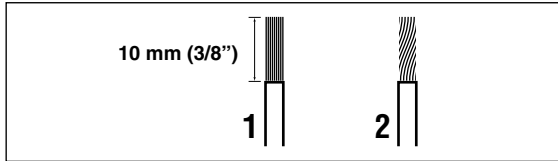

A speaker cord is actually a pair of insulated cables running side by side. One cable is colored or shaped differently, perhaps with a stripe, groove or ridge.

- 1** Remove approximately 10 mm (3/8”) of insulation from each of the speaker cables.
- 2** Twist the exposed wires of the cable together to prevent short circuits.

Connecting to the MAIN A SPEAKERS terminals

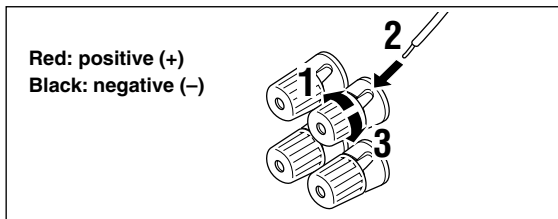

- 1** Unscrew the knob.
- 2** Insert one bare wire into the hole in the side of each terminal.
- 3** Tighten the knob to secure the wire.

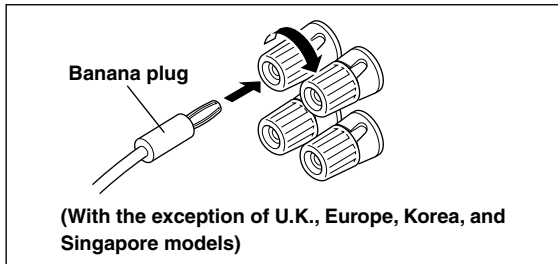

(With the exception of U.K., Europe, Korea, and Singapore models)

- You can also use banana plug connectors. First, tighten the knob and then insert the banana plug connector into the end of the corresponding terminal.

Connecting to the MAIN B, CENTER and REAR SPEAKERS terminals

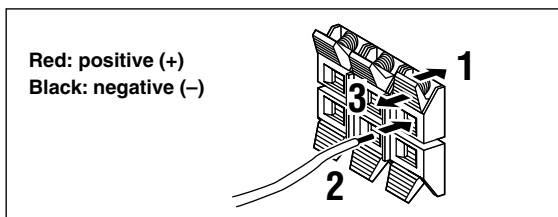

- 1** Press and open the tab.
- 2** Insert one bare wire into the hole of each terminal.
- 3** Release the tab to secure the wire.

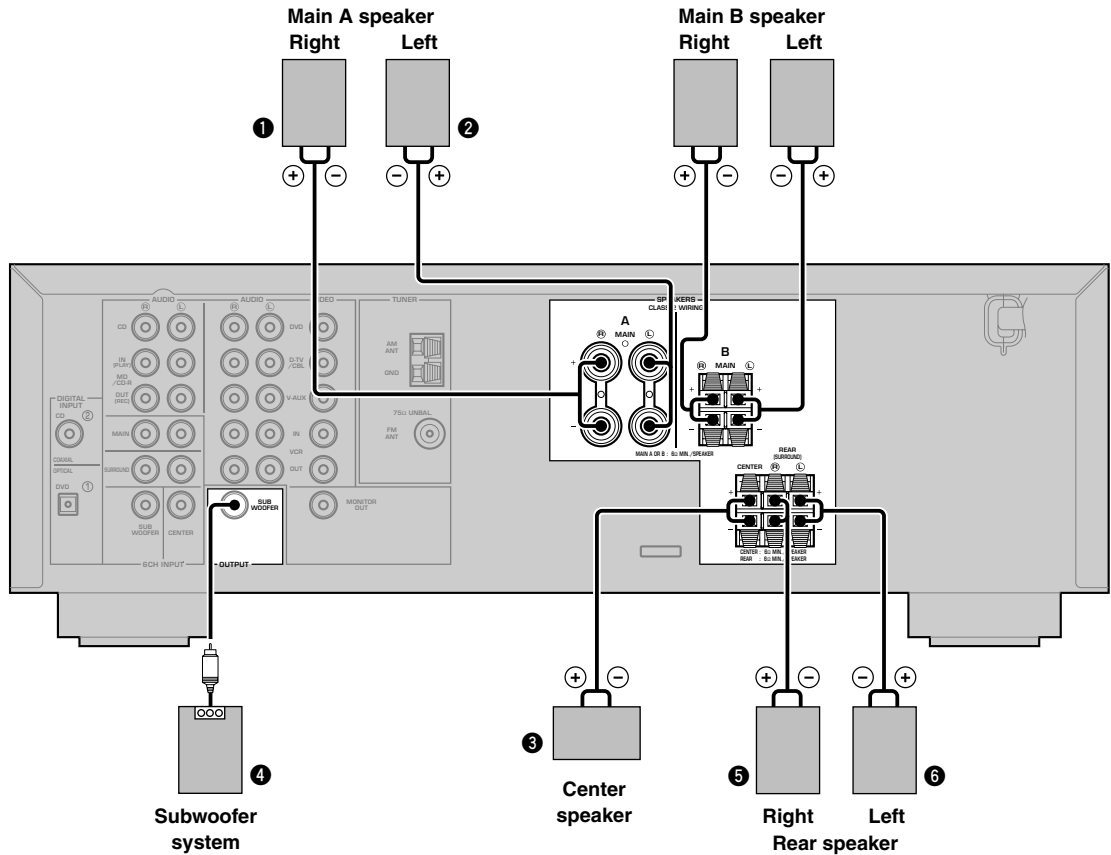

MAIN SPEAKERS terminals

You can connect up to two speaker systems to these terminals. When using only one speaker system, connect it to either of the MAIN A or the MAIN B terminals.

REAR SPEAKERS terminals

A rear speaker system can be connected to these terminals.

CENTER SPEAKER terminals

A center speaker can be connected to these terminals.

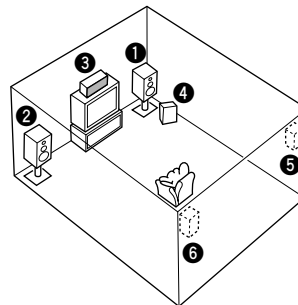

The diagram shows the speaker layout in the listening room.

SUBWOOFER jack

When using a subwoofer with built-in amplifier, including the YAMAHA Active Servo Processing Subwoofer System, connect the input jack of the subwoofer system to this jack. This unit will direct low bass signals distributed from the main, center and/or rear channels to this jack in accordance with your SPEAKER SET selections. The LFE (low-frequency effect) signals generated when Dolby Digital or DTS is decoded are also directed to this jack in accordance with your SPEAKER SET selections.

Notes

- The cut-off frequency of the SUBWOOFER jack is 90 Hz.
- If you do not use a subwoofer, allocate the signals to the main left and right speakers by changing the setting of “SOUND 1 SPEAKER SET” item “1D BASS” on the set menu to MAIN.
- Use the control on the subwoofer to adjust its volume level. You can also adjust the volume level by using this unit’s remote control (see “SETTING THE SPEAKER LEVELS” on page 45).

Connecting the power supply cords

VOLTAGE SELECTOR

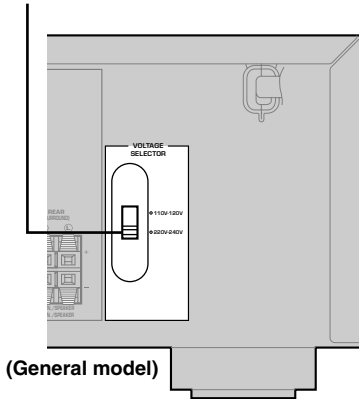

■ Connecting the AC power cord

Plug in this unit to a wall outlet.

■ VOLTAGE SELECTOR (General model only)

The VOLTAGE SELECTOR on the rear panel of this unit must be set for your local main voltage BEFORE plugging into the AC main supply. Voltages are 110V-120V/220V-240V AC, 50/60 Hz.

Turning on the power

When all connections are complete, turn on the power of this unit.

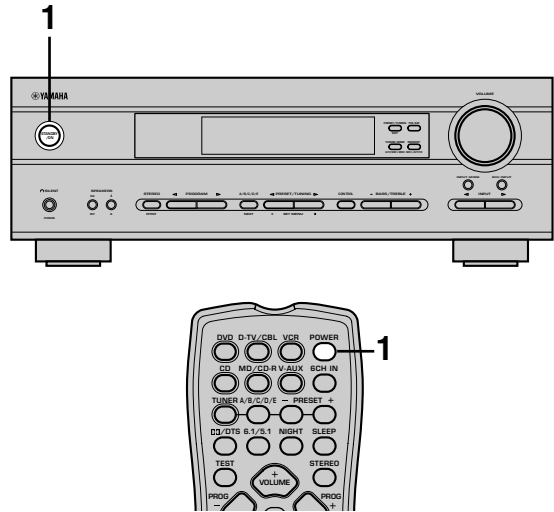

1 Press STANDBY/ON (POWER on the remote control) to turn on the power of this unit.



Front panel

or



Remote control

The level of the main volume, and then the current DSP program name appear on the front panel display.

BASIC SYSTEM SETTINGS

The “BASIC” menu allows you to set some of the basic “SOUND” menu parameters with a minimum of effort. If you wish to configure the unit more precisely to suit your listening environment, use the more detailed parameters from the “SOUND” menu instead of those under the “BASIC” menu (See page 40). Altering any parameters in the BASIC menu will reset all parameters in the “SOUND” menu.

Using the basic menu

Use the remote control to make adjustments.

- Press SPEAKERS A/B on the front panel to select the main speakers you want to use, and set SPEAKERS ON/OFF to the ON position.
- Make sure you disconnect headphones from this unit.

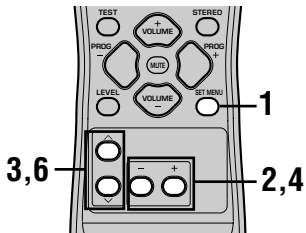

1 Press SET MENU.

“BASIC MENU” appears on the front panel display, as shown here.



If the front panel display changes to show anything other than “BASIC MENU”, press \wedge until it displays “BASIC MENU”.

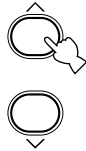

2 Press $-/+$ to enter into the BASIC menu.

The front panel display changes as shown here:



3 Press \wedge / \vee to change the display to the setting you want to alter.

SETUP

Changes the speaker and amplifier settings to suit the size of the room you are using. Refer to “Setting the unit to match your speaker system” on page 20 for more information.

SP LEVEL

Adjusts the output levels of the speakers.

Refer to “Setting speaker output levels” on page 20 for more information.

4 Press $-/+$ to enter the desired setting mode.

5 Change the unit settings to suit your listening environment. When you have finished, the unit will automatically return to the basic menu.

6 Press \wedge / \vee to exit from the set menu.

The front panel display changes in the following order:

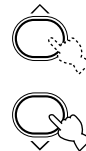

```

Exit
  ↑
BASIC
  ↓↑
SOUND
  ↓↑
INPUT
  ↓↑
OPTION
  ↓
Exit
    
```

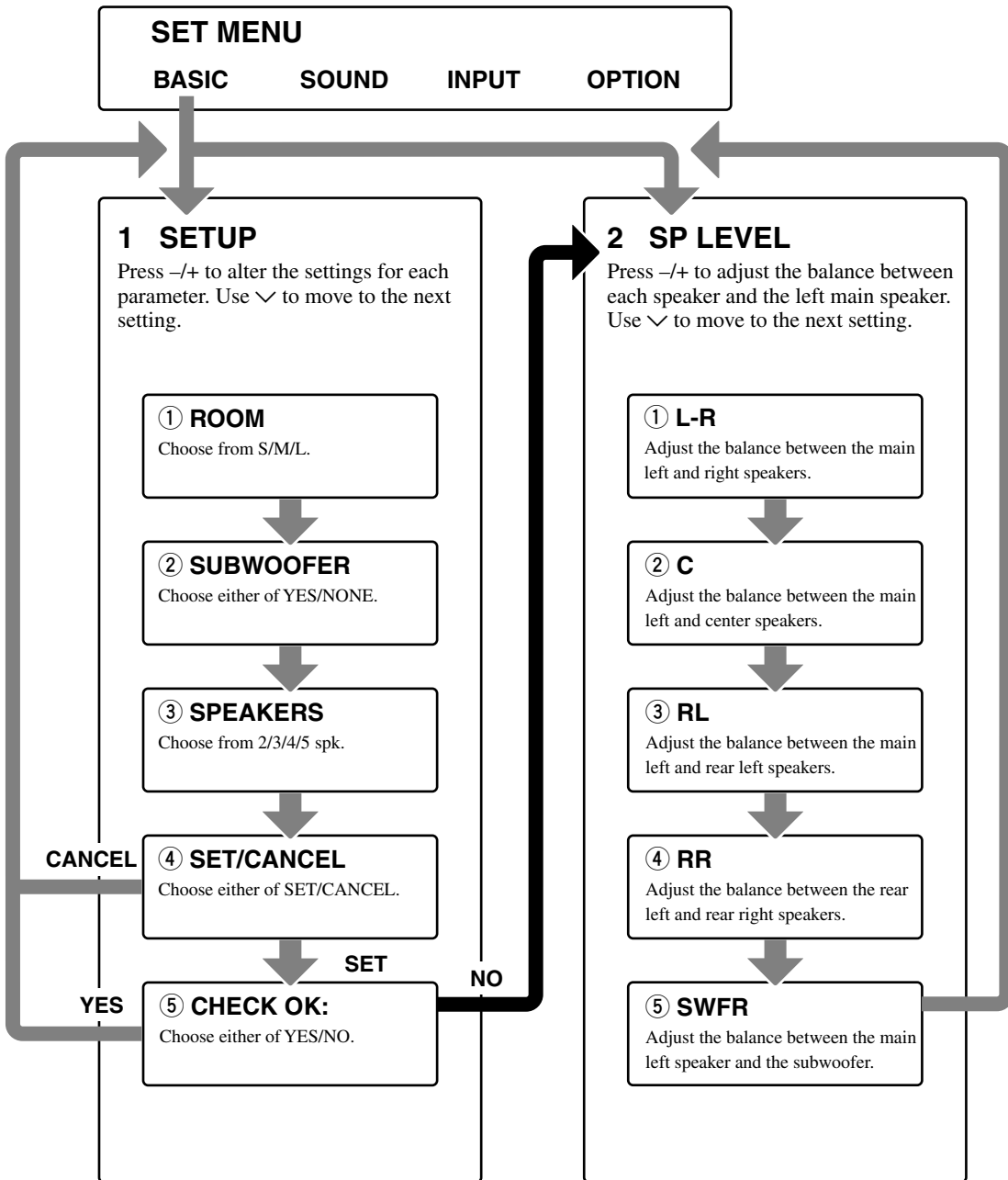

- After altering the “1 SETUP” parameters, readjust the output levels of the speakers at “2 SP LEVEL”.
- See pages 39 – 44 for a detailed explanation of the “SOUND”, “INPUT” and “OPTION” menus.

Setting the unit to match your speaker system

Follow the instructions below to set the amplifier output to match the size of your room and speakers. Press \wedge / \vee to cycle through parameters 1 through 4, and $-/+$ to alter the parameter setting.

Factory default settings are highlighted.

① ROOM

Settings: **S**, M, L

Select the size of the room you have installed your speakers in. Roughly speaking, the room sizes are defined as follows:

[U.S.A. and Canada models]

S: 16ft. x 3ft., 200sq.ft. (4.8 x 4m, 20m²)

M: 20ft. x 16ft., 300sq.ft. (6.3 x 5.0m, 30m²)

L: 26ft. x 19ft., 450sq.ft. (7.9 x 5.8m, 45m²)

[Other models]

S: 3.6m x 2.8m, 10m²

M: 4.8m x 4.0m, 20m²

L: 6.3m x 5.0m, 30m²

② SUBWOOFER

Settings: **YES**, NONE

Select YES if you have a subwoofer in your system, or NONE if you do not.

③ SPEAKERS

Settings: 2, 3, 4, **5** (spk)

Select the number of speakers you wish to use in your speaker configuration. This number does not include your subwoofer.

Setting	Display	Speaker
2spk	L R	Main L/Main R
3spk	L C R	Main L/Center/Main R
4spk	L R RL RR	Main L/Main R/Rear L/ Rear R
5spk	L C R RL RR	Main L/Center/Main R/ Rear L/Rear R

④ SET or CANCEL

Select SET to confirm the changes you made to the above three settings. The unit will output a test tone to the speakers (see ⑤). Alternatively, select CANCEL to exit this menu without altering any of the unit settings.

⑤ Use the test tone to check the speaker levels.

When you select SET in ④, the display changes to "CHECK: TestTone", and the unit outputs a test tone to each of the speakers in turn. When the test tone begins, the display changes to "CHECK OK?-- YES".

If the volume of the test tone varies between speakers, press $-/+$ to change the display to "NO". The unit will automatically enter the "2 SP LEVEL" mode.

If the test tone is output at the same volume from all of the speakers, select "CHECK OK: YES". Press \vee to exit from the SETUP menu.

Notes

- The unit cycles the test tone around each of the speakers in turn twice.
- The indicator of the speaker currently outputting the test tone flashes on the front panel display.

Setting speaker output levels (SP LEVEL)

Use this menu to compare and adjust the test tone output from each speaker to the output from the left main (or left rear) speaker so that the volume level for all speakers is identical. Press \wedge / \vee to select a speaker, then adjust the balance using $-/+$.

Note

- The unit outputs the test tone from the selected speaker and the left main (or left rear) speaker in turn. The indicator of the speaker currently outputting the test tone flashes on the front panel display.

① L-R

Adjusts the balance between the main left and right speakers.

② C

Adjusts the balance between the main left and center speakers.

③ RL

Adjusts the balance between the main left and rear left speakers.

④ RR

Adjusts the balance between the rear left and rear right speakers.

⑤ SWFR

Adjust the balance between the main left speaker and the subwoofer.

PLAYBACK

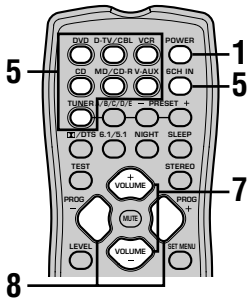
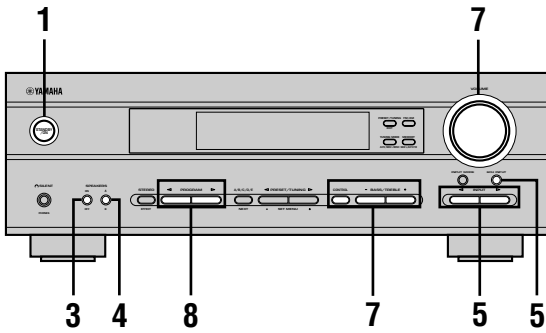

1 Press **STANDBY/ON** (**POWER** on the remote control) to turn on the power.

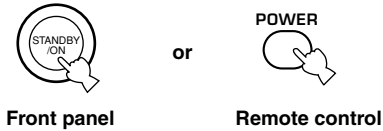

2 Turn on the video monitor connected to this unit.

3 Press and set **SPEAKERS ON/OFF** inward (**ON**).



4 Press and set **SPEAKERS A/B** inward (**A**) or outward (**B**) to select the main speakers you want to use.

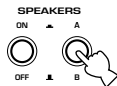

5 Press **INPUT** $\triangleleft/\triangleright$ repeatedly (one of the input selector buttons on the remote control) to select the input source.

The selected input source name and input mode appear on the front panel display for a few seconds.

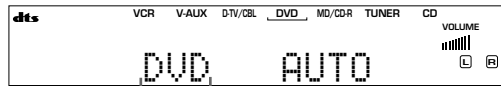
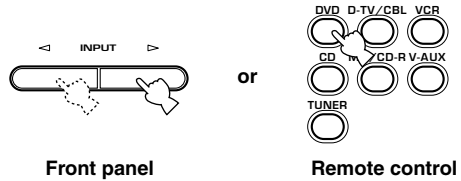

Selected input source

To select the audio source connected to the **6CH INPUT** jacks

- Select the input to which the video source component is connected before selecting an audio source. Press **6CH INPUT** until “6CH INPUT” appears on the front panel display.

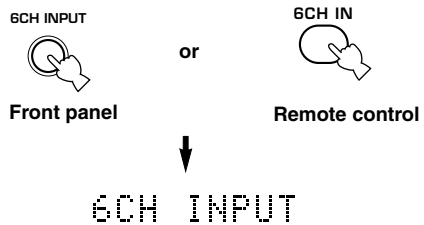

Note

- If “6CH INPUT” is shown on the front panel display, no other source can be played. To select another input source, first press **6CH INPUT** so that “6CH INPUT” disappears from the front panel display.

6 Start playback or select a broadcast station on the source component.

Refer to the operation instructions for the component.

7 Adjust the volume to the desired level.

The volume level is displayed digitally.

Example: -70 dB

Control range: VOLUME MUTE (minimum) to 0 dB (maximum)

The volume level indicator also shows the current volume level as a bar graph.

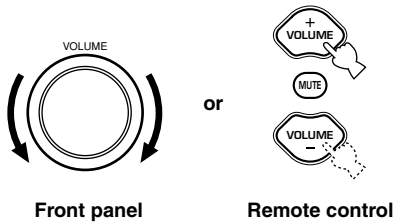

If desired, use CONTROL and BASS/TREBLE +/- . These controls only effect the sound from the main speakers.

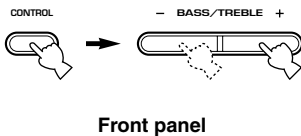

Notes

- If you increase or decrease the high-frequency or the low-frequency sound to an extreme level, the tonal quality from the center and rear speakers may not match that of the main left and right speakers.
- If you have connected a recording component to the VCR OUT, or MD/CD-R OUT jacks, and you notice distortion or low volume during playback from other components, try turning the recording component on.

8 Select a DSP program if desired.

Use PROGRAM </> (PROG +/- on the remote control) to select a DSP program. See pages 27 – 30 for details about DSP programs.

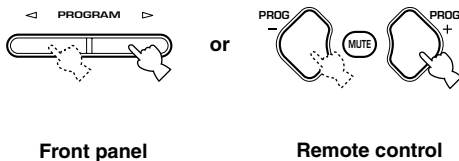

■ BGV (background video) function

The BGV function allows you to view images from a video source together with sounds from an audio source. For example, you can enjoy listening to classical music while watching beautiful scenery from a video source on the video monitor.

Select a source from the video group, then select a source from the audio group using the input selector buttons on the remote control.

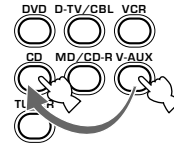

■ To mute the sound

Press MUTE on the remote control.

To resume audio output, press MUTE again.



- You can change the amount by which the unit reduces the volume in “OPTION 3 AUDIO MUTE” in the set menu.
- You can also cancel mute by pressing VOLUME +/-, etc.
- During muting, the MUTE indicator flashes on the front panel display.

■ Night listening mode

This mode reproduces dialogue clearly while reducing the volume of loud sound effects for easier listening at low volumes or at night.

Press NIGHT on the remote control.

Press NIGHT once more to return to normal reproduction.



Note

- Setting the unit in standby mode cancels night listening mode.
- You can use night listening mode with any of the sound field programs.
- The NIGHT indicator on the front panel display lights when the unit is in night listening mode.
- Night listening mode may vary in effectiveness depending on the input source and surround sound settings you use.

■ When you have finished using this unit

Press STANDBY/ON (POWER on the remote control) to set this unit in standby mode.



Front panel



Remote control

Input modes and indications

This unit is equipped with 2 types of input jacks for the CD and DVD sources only. You can select the type of input signals you wish to use.

Each time you turn on the unit power, the input mode is set to the “INPUT 2 INPUT MODE” setting defined in the set menu.

Press INPUT MODE repeatedly until the desired input mode is shown on the front panel display.

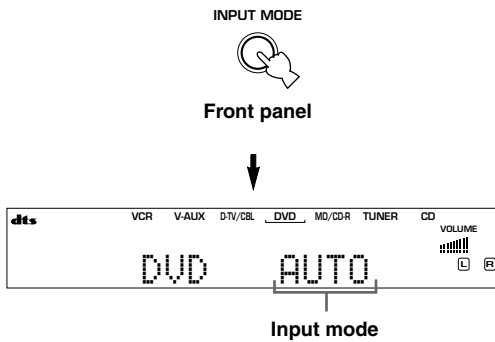

- AUTO:** In this mode, the input signal is selected automatically as follows:
- 1) Digital signal
 - 2) Analog signal
- DTS:** In this mode, only digital input signals encoded with DTS are selected, even if the unit is receiving another signal simultaneously.
- ANALOG:** In this mode, only analog input signals are selected, even the unit is receiving digital signals at the same time.

Notes

- When AUTO is selected, this unit automatically determines the type of signal. If it detects a Dolby Digital or DTS signal, the decoder automatically switches to the appropriate setting.
- When playing a disc encoded with Dolby Digital or DTS on some LD or DVD players, there is a delay in sound output for a moment when playback resumes after a search, because the unit must select the digital signal again.
- When playing a LD source that has not been digitally recorded, the unit may not output any sound for some LD players. In this case, set the input mode to ANALOG.

Notes on digital signals

The digital input jacks of this unit can handle 96 kHz sampling digital signals. Note the following when a digital signal with a sampling frequency greater than 48 kHz is input to this unit:

- You cannot use any DSP programs.
- The unit will output sound as 2-channel stereo from the main left and right speakers only. Therefore, you cannot adjust the level of the effect speakers while listening to such a source.

Notes on playing DTS-CD/LDs

- If the digital output data of the player has been processed in any way, the unit may not be able to perform DTS decoding even if there is a digital connection between this unit and the player.
- If you play a source encoded with a DTS signal and set the input mode to ANALOG, the unit may reproduce the noise of an unprocessed DTS signal. In this case, connect the source to a digital input jack on this unit and set the input mode to AUTO or DTS.
- If you switch the input mode to ANALOG while playing a source encoded with a DTS signal, the unit does not output any sound.
- If you play a source encoded with a DTS signal with the input mode set to AUTO;
 - The unit automatically switches to the DTS-decoding mode (The “**dts**” indicator lights up) after detecting the DTS signal. When playback of the DTS source is completed, the “**dts**” indicator may flash. While this indicator is flashing, the unit can only reproduce DTS source. If you want to play a normal PCM source immediately, change the input mode back to AUTO.
 - When the input mode is set to AUTO and a search or skip operation is performed during playback of a DTS source, the “**dts**” indicator may flash. If this state continues for longer than 30 seconds, the unit will automatically switch from “DTS-decoding” mode to PCM digital signal input mode. The “**dts**” indicator will turn off.

Selecting a sound field program

You can enhance your listening experience by selecting a DSP program. For details about each program, see pages 27 – 30.

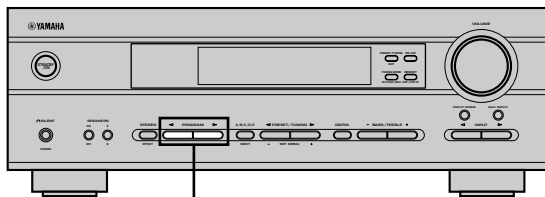

PROGRAM </>

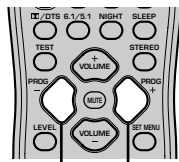

PROG +/-

Press **PROGRAM </>** (**PROG +/-** on the remote control) repeatedly to select the desired program (including sub-programs if available).

The name of the selected program (or sub-program) appears on the front panel display.

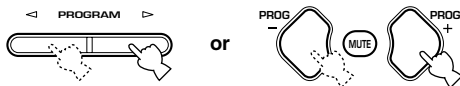

Front panel

Remote control

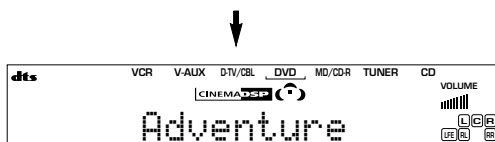

Program No. 7, 8 and 9 have two sub-programs respectively. Refer to page 29 for details.

Notes

- There are 9 programs with sub-programs available with this unit. However, the selection depends on the input signal format and not all sub-programs can be used with all input signal formats.
- You cannot use the digital sound field processor with a source connected to the 6CH INPUT jacks of this unit or when the unit is reproducing a digital source with a sampling frequency greater than 48 kHz.
- The acoustics of your listening room affect the DSP program. Minimize the sound reflections in your room to maximize the effect created by the program.
- When you select an input source, this unit automatically selects the last DSP program used with that source.
- When you set this unit in standby mode, it stores the current source and DSP program in memory and automatically selects them when you turn on the power again.
- If the unit receives a Dolby Digital or DTS signal when the input mode is set to AUTO, the DSP program (No. 7–9) automatically switches to the appropriate decoding program.
- When the unit is reproducing a monaural source with PRO LOGIC or PRO LOGIC/Enhanced, or PRO LOGIC II Movie, no sound is output from the main and rear speakers. Sound can only be heard from the center speaker. (If "1A CENTER" on the set menu is set to NON, the center channel sound is output from the main speakers.)



- Select a program based on your listening preference. Program names are just for reference.

■ Selecting PRO LOGIC or PRO LOGIC II

You can listen to 2-channel sources decoded into five discrete channels by selecting PRO LOGIC or PRO LOGIC II in program No. 9.

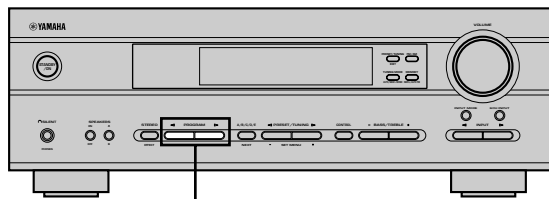

PROGRAM </>

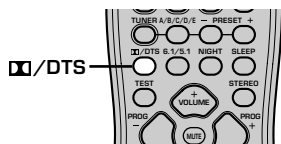

1 Select a 2-channel source and start playback on the source component.

2 Press **DTS**.

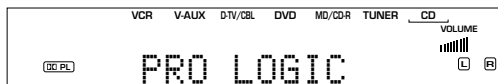

The display cycles as follows each time you press **DTS**:
 PRO LOGIC → PRO LOGIC Enhanced → PRO LOGIC II
 Movie → PRO LOGIC II Music → PRO LOGIC → ...



- You can select PRO LOGIC, PRO LOGIC Enhanced, PRO LOGIC II Movie, and PRO LOGIC II Music by pressing PROGRAM </> on the front panel repeatedly.

■ Playing Dolby Digital EX or DTS ES material

Press 6.1/5.1 to turn on the Dolby Digital + Matrix 6.1 or DTS + Matrix 6.1 decoder.



(Example)



The display changes AUTO → Matrix6.1 → OFF each time 6.1/5.1 is pressed.

AUTO: This mode automatically switches Dolby Digital + Matrix 6.1 and DTS + Matrix 6.1 depending on the signal. Virtual rear center speaker does not work for 5.1 channel sources.

Matrix 6.1: This setting produces 6-channel playback of the input source using the Matrix 6.1 decoder. The virtual rear center speaker can be used when playing a 5.1-channel source.

OFF: Virtual rear center speaker does not work in this setting.

Notes

- Some 6.1-channel compatible discs do not have a signal (flag) that this unit can automatically detect. Select "Matrix 6.1" to play these kinds of discs with 6.1-channel sound.
- 6.1-channel playback is not possible even if you press 6.1/5.1 in the following cases:
 - When effects are turned off.
 - When the source connected to the 6CH INPUT jacks is being played.
 - When the unit is reproducing a Dolby Digital KARAOKE source.
 - When headphones are connected to the PHONES jack.
- The input mode resets to AUTO when you turn the unit power off.

■ Virtual CINEMA DSP

With Virtual CINEMA DSP, you can enjoy all DSP programs without rear speakers. It creates virtual speakers to reproduce a natural sound field.

You can listen to virtual CINEMA DSP by setting “1C REAR LR” in the set menu to NON. Sound field processing changes to VIRTUAL CINEMA DSP automatically.

Note

- This unit is not set in the virtual CINEMA DSP mode even if “1C REAR LR” is set to NON in the following cases:
 - when the 5ch Stereo, DOLBY DIGITAL, Pro Logic, Pro Logic II, or DTS program is selected;
 - when the sound effect is turned off;
 - when 6CH INPUT is selected as the input source;
 - when a digital signal with a sampling frequency greater than 48 kHz is input to this unit;
 - when using the test tone; or
 - when connecting the headphones.

■ SILENT CINEMA DSP

You can enjoy a powerful sound field similar to what you could expect from actual speakers through headphones, with SILENT CINEMA DSP. You can listen to SILENT CINEMA DSP by connecting your headphones to the PHONES jack while the digital sound field processor is on. The “SILENT” indicator lights up on the front panel display. (When sound effects are off, the unit reproduces the source in normal stereo.)

To listen to sounds with headphones only, press SPEAKERS ON/OFF to turn off the output of all the speakers.

Notes

- This feature is not available when 6CH INPUT is selected or the unit is receiving a digital signal with a sampling frequency greater than 48 kHz.
- The sound from the LFE channel will be mixed and output from the headphones.

■ Normal stereo reproduction

Press STEREO to turn off the sound effect for normal stereo reproduction.

Press STEREO again to turn the sound effect back on.

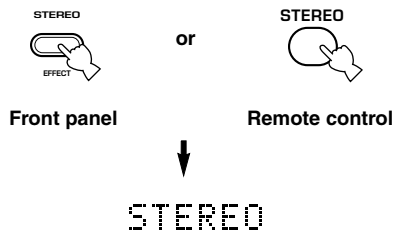

Notes

- If you turn off the sound effects, no sound is output from the center speaker or rear speakers.
- If you turn off the sound effects while the unit is reproducing sound from a Dolby Digital or DTS signal, the dynamic range of the signal is automatically compressed and the unit will mix the sounds of the center and rear speaker channels and output them from the main speakers.
- The volume may be greatly reduced when you turn off the sound effects or if you set “SOUND 4 D. RANGE (dynamic range)” on the set menu to MIN. In this case turn on the sound effect.



- During stereo reproduction, you can display information such as the type, format and sampling frequency of the signal input from the components connected to this unit.

(While playing a source)

- 1 Press \vee to display the information about the input signal.**

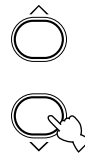

- (Format): The display shows the signal format. When the unit cannot detect a digital signal it automatically switches to analog input.
- in: The display shows the number of input signal source channels, as follows: For multi-channel soundtrack such as front 3 channels, rear 2 channels and LFE, the display shows “3/2/LFE”.
- fs: The display shows the sampling frequency. When the unit is unable to detect the sampling frequency “Unknown” shows in the front panel display.
- rate: The display shows the bit rate. When the unit is unable to detect the bit rate “Unknown” shows in the front panel display.
- flg: The display shows the flag - data encoded in a DTS or Dolby Digital signal that causes this unit to automatically switch to the appropriate decoder for playback.

DIGITAL SOUND FIELD PROCESSING (DSP)

Understanding sound fields



A sound field is defined as the “characteristic sound reflections of a particular space.” In concert halls and other music venues, we hear early reflections and reverberations as well as the direct sound produced by the artist(s). The variations in the early reflections and other reverberations among the different music venues is what gives each venue its special and recognizable sound quality.

YAMAHA sent teams of sound engineers all around the world to measure the sound reflections of famous concert halls and music venues, and collect detailed sound field information such as the direction, strength, range, and delay time of those reflections. Then we stored this enormous amount of data in the ROM chips of this unit.

■ Recreating a sound field

Recreating the sound field of a concert hall or an opera house requires localizing the virtual sound sources in your listening room. The traditional stereo system that uses only two speakers is not capable of recreating a realistic sound field. YAMAHA's DSP requires four effect speakers to recreate sound fields based on the measured sound field data. The processor controls the strength and delay time of the signals output from the four effect speakers to localize the virtual sound sources and fully encompass the listener.

Hi-Fi DSP programs

The following list gives you a brief description of the sound fields produced by each of the DSP programs. Keep in mind that most of these are precise digital recreations of actual acoustic environments.

No.	Program	Features
1	CONCERT HALL	A large round concert hall with a rich surround effect. Pronounced reflections from all directions emphasize the extension of sounds. The sound field has a great deal of presence, and your virtual seat is near the center, close to the stage.
2	JAZZ CLUB	This is the sound field at stage front in “The Bottom Line”, a famous New York jazz club, that seats up to 300 people. Its wide left to right seating arrangement offers a real and vibrant sound.
3	ROCK CONCERT	The ideal program for lively, dynamic rock music. The data for this program was recorded at LA's “hottest” rock club. The listener's virtual seat is at the center-left of the hall.
4	ENTERTAINMENT/ Disco	This program recreates the acoustic environment of a lively disco in the heart of a big city. The sound is dense and highly concentrated. It is also characterized by a high-energy, “immediate” sound.
	ENTERTAINMENT/ 5ch Stereo	Using this program increases the listening position range. This is a sound field suitable for background music at parties, etc.

CINEMA-DSP

Sound design of CINEMA-DSP

Filmmakers intend for the dialog to be located right on the screen, the effect sound a little farther back, the music spread even farther back, and the surround sound around the listener. Of course, all of these sounds must be synchronized with the images on the screen.

CINEMA-DSP is an upgraded version of YAMAHA DSP specially designed for movie soundtracks. CINEMA-DSP integrates the DTS, Dolby Digital, and Dolby Pro Logic surround sound technologies with YAMAHA DSP sound field programs to provide a surround sound field. It recreates comprehensive movie sound design in your audio room. In CINEMA-DSP sound field programs, YAMAHA's exclusive DSP processing is added to the Main left and right, and Center channels, so the listener can enjoy realistic dialogue, depth of sound, smooth transition between sound sources, and a surround sound field that goes beyond the screen.

When a DTS or Dolby Digital signal is detected, the CINEMA-DSP sound field processor automatically chooses the most suitable sound field program for that signal.

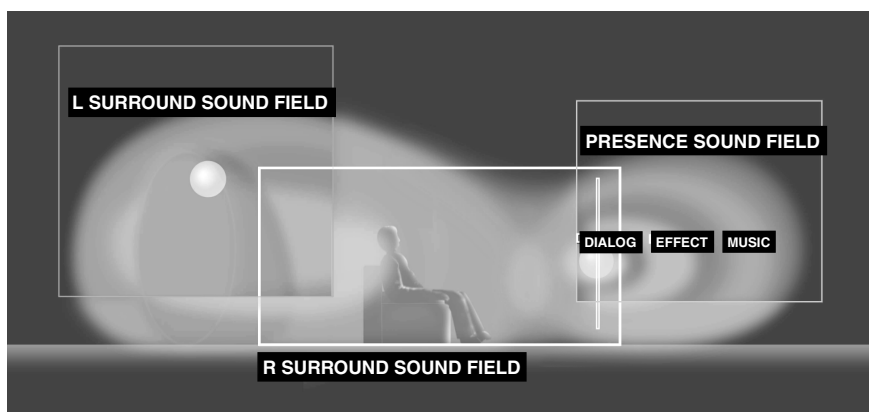

In addition to the DSP, this unit is equipped with a variety of precise decoders; Dolby Pro Logic decoder for Dolby Surround sources, Dolby Pro Logic II decoder for Dolby Surround and 2-channel sources, Dolby Digital/DTS decoder for multi-channel sources and Dolby Digital + Matrix 6.1 or DTS + Matrix 6.1 decoder for adding a rear center channel (the rear center channel is outputted from virtual rear center speaker). You can select CINEMA-DSP programs to optimize these decoders and the DSP sound patterns depending on the input source.

CINEMA-DSP Programs

The following list gives you a brief description of the sound fields produced by each of the DSP programs. Keep in mind that most of these are precise digital recreations of actual acoustic environments. Select the DSP program that you feel sounds best regardless of the name and description given for it below.

■ For audio-video sources: No. 4 to 6

No.	Program	Features
4	ENTERTAINMENT/ Game	This program adds a deep and spatial feeling to video game sounds.
5	MUSIC VIDEO	This program lends an enthusiastic atmosphere to the sound, giving you the feeling you are at an actual jazz or rock concert.
6	TV THEATER/ Mono Movie	This program is provided for reproducing monaural video sources (such as old movies). The program produces the optimum reverberation to create sound depth using only the presence sound field.
	TV THEATER/Variety/ Sports	Though the presence sound field is relatively narrow, the surround sound field employs the sound environment of a large concert hall. This effect enhances the experience of watching various TV programs such as news, variety shows, music programs or sports programs.

■ For movie programs

No.	Program		Features
7	MOVIE THEATER 1	Spectacle	This program creates the extremely wide sound field of a 70-mm movie theater. It precisely reproduces the source sound in detail, making both the video and the sound field incredibly real. This is ideal for any kind of video source encoded with Dolby Surround, Dolby Digital or DTS (especially large-scale movie productions).
		Sci-Fi	This program clearly reproduces dialog and sound effects in the latest sound form of science fiction films, thus creating a broad and expansive cinematic space amid the silence. You can enjoy science fiction films in a virtual-space sound field that includes Dolby Surround, Dolby Digital and DTS-encoded software employing the most advanced techniques.
8	MOVIE THEATER 2	Adventure	This program is ideal for precisely reproducing the sound design of the newest 70-mm and multichannel soundtrack films. The sound field is made to be similar to that of the newest movie theaters, so the reverberations of the sound field itself are restrained as much as possible.
		General	This program is for reproducing sounds from 70-mm and multichannel soundtrack films, and is characterized by a soft and extensive sound field. The presence sound field is relatively narrow. It spatially spreads all around and toward the screen, restraining the echo effect of conversations without losing clarity.
9	Straight Decode		The built-in decoder reproduces source sounds and sound-effects precisely. No DSP effect is applied in this program.
	Enhanced Mode		This program ideally simulates the multi-surround speaker systems of the 35-mm film theaters. Dolby Pro Logic decoding, Dolby Digital decoding or DTS decoding and digital sound field processing create precise effects without altering the original sound orientation. The surround effects produced by this sound field wrap around the viewer naturally from the back to the left and right, and toward the screen.

Straight Decode

This unit is equipped with various precise decoders;

- Dolby Digital/DTS decoder for multi-channel reproduction of the original sound
- Dolby Pro Logic/Pro Logic II decoder for multi-channel reproduction of 2-channel sources

Select any of the Straight Decode modes in Program 9 (except for the sub-program “Enhanced”) to use any of these decoders for reproducing the original sound without any sound effects added. In this case, no DSP effect is applied and the DSP indicator turns off.

Note

- When playing a monaural source with a CINEMA DSP program, the source signal is directed to the center channel, and the main and rear speakers output effect sounds.

Sound field effects

The 6-channel soundtracks found on 70-mm film produce precise sound field localization and rich, deep sound without using matrix processing. This unit's MOVIE THEATER programs provide the same quality of sound and sound localization that 6-channel soundtracks do. The built-in Dolby Digital or DTS decoder brings the professional-quality sound designed for movie theaters into your home. With this unit's MOVIE THEATER programs, you can use Dolby Digital or DTS technology to recreate a dynamic sound that gives you the feeling of being in a public theater.

■ Dolby Digital/DTS + DSP sound field effect

Presence DSP
sound field

Left surround DSP
sound field

Right surround DSP
sound field

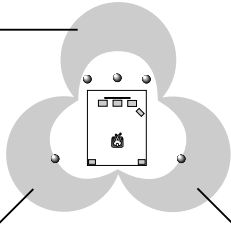

These programs use YAMAHA's tri-field DSP processing on each of the Dolby Digital or DTS signals for the front, left surround, and right surround channels. This processing enables this unit to reproduce the immense sound field and surround expression of a Dolby Digital- or DTS-equipped movie theater without sacrificing the clear separation of all channels.

■ Dolby Digital/DTS + Matrix 6.1 + DSP sound field effect

These programs provide you with the maximum experience of the spacious surround effects by adding an extra rear center DSP sound field created from the virtual rear center speaker.

■ Dolby Pro Logic + DSP sound field effect

Presence DSP
sound field

Surround DSP
sound field

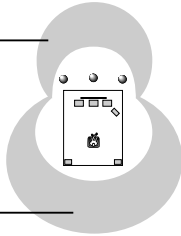

Most movie material has 4-channel (left, center, right, and surround) sound information encoded by Dolby Surround matrix processing and stored on the left and right tracks. These signals are processed by the Dolby Pro Logic decoder. The MOVIE THEATER programs are designed to recreate the spaciousness and delicate nuances of sound that tend to be lost in the encoding and decoding processes.

■ Dolby Pro Logic II

Dolby Pro Logic II decodes Dolby Surround software into 5 discrete full-range channels (3 channels in front and 2 channels in rear). There are 2 modes; MOVIE for movies and MUSIC for 2-channel audio sources.

TUNING

There are 2 methods of tuning; automatic and manual. Automatic tuning is effective when station signals are strong and there is no interference.

Automatic tuning

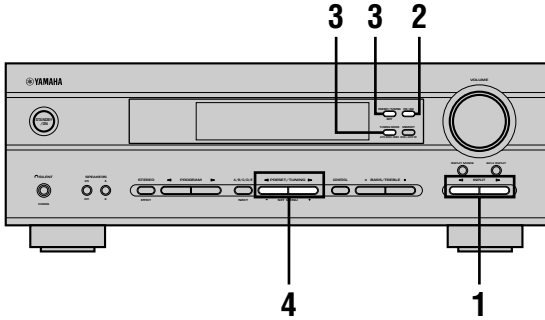

- 1 Press INPUT $\triangleleft/\triangleright$ (TUNER on the remote control) to select TUNER as the input source.

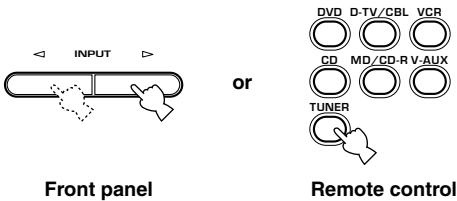

- 2 Press FM/AM to select the reception band. "FM" or "AM" appears on the front panel display.



- 3 Press TUNING MODE (AUTO/MAN'L MONO) so that the "AUTO" indicator lights up on the front panel display.



If the colon (:) appears on the front panel display, press PRESET/TUNING (EDIT) to turn it off.

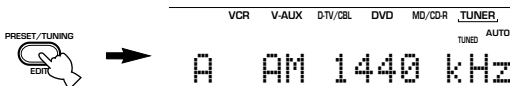

- 4 Press PRESET/TUNING $\triangleleft/\triangleright$ once to begin automatic tuning.

Press \triangleright to tune in to a higher frequency, or press \triangleleft to tune in to a lower frequency.

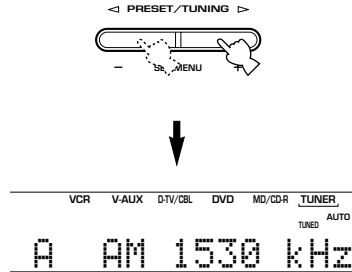

When the unit is tuned in to a station, the "TUNED" indicator lights up and the frequency of the station received is shown on the front panel display.

Manual tuning

If the signal from the station you are trying to select is weak, you must tune in to it manually.

- 1 Select TUNER and the reception band following steps 1 and 2 described in "Automatic tuning" at left.

- 2 Press TUNING MODE (AUTO/MAN'L MONO) until the "AUTO" indicator disappears from the front panel display.



If the colon (:) appears on the front panel display, press PRESET/TUNING (EDIT) to turn it off.

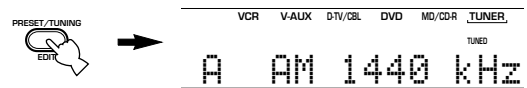

- 3 Press PRESET/TUNING $\triangleleft/\triangleright$ to tune in to the desired station manually.

Hold down the button to continue searching.

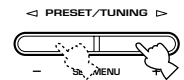

Note

- Manually tuning in to an FM station will automatically change the reception mode to monaural to increase the signal quality.

Presetting stations

■ Automatically presetting stations (for FM stations)

You can use the automatic preset tuning feature to store FM stations. This function enables the unit to automatically tune in to FM stations with strong signals, and to store up to 40 (8 stations x 5 groups) of those stations in order. You can then recall any preset station easily by selecting the preset number.

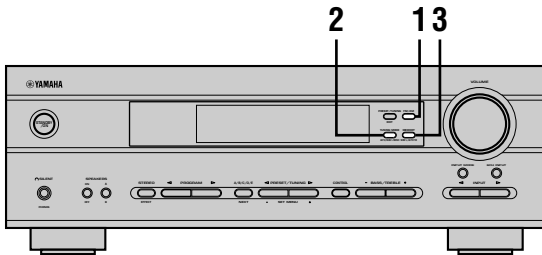

1 Press FM/AM to select the FM band.

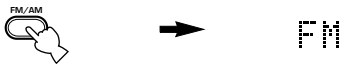

2 Press TUNING MODE (AUTO/MAN'L MONO) until the "AUTO" indicator lights up on the front panel display.



3 Press and hold MEMORY (MAN'L/AUTO FM) for at least 3 seconds.

The preset number and the "MEMORY" and "AUTO" indicators flash. After about 5 seconds, automatic preset tuning starts, beginning at the frequency currently displayed and moving toward the higher frequencies.

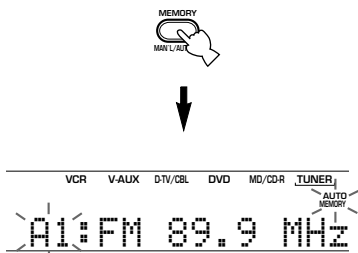

When automatic preset tuning is completed, the front panel display shows the frequency of the last preset station.

Notes

- Any stored station data existing under a preset number is cleared when you store a new station under that preset number.
- If the number of the received stations does not reach E8, automatic preset tuning has automatically stopped after searching all stations.
- Only FM stations with sufficient signal strength are stored automatically by automatic preset tuning. If the station you want to store is weak in signal strength, tune in to it manually in the monaural mode, and store it by following the procedure described in "Manually presetting stations" on page 33.

Automatic preset tuning options

You can select the preset number from which this unit will store FM stations and/or begin tuning toward lower frequencies. After pressing MEMORY in step 3:

1. Press A/B/C/D/E and PRESET/TUNING <1/> to select the preset number under which the first station will be stored. Automatic preset tuning will stop when stations have all been stored up to E8.
2. Press PRESET/TUNING (EDIT) to turn off the colon (:), and then press PRESET/TUNING <1/> to begin tuning toward lower frequencies.

Memory back-up

The memory back-up circuit prevents the stored data from being lost even if this unit is set in standby mode, the power cord is disconnected from the AC outlet, or the power supply is temporarily cut due to power failure. However, if the power is cut for more than one week, the preset stations may be cleared. If so, store the stations again.

Manually presetting stations

You can store up to 40 stations (8 stations x 5 groups) manually.

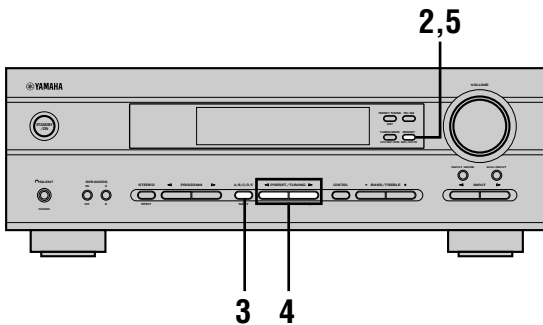

1 Tune in to a station.

See page 31 for tuning instructions.

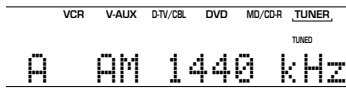

When tuned to a station, the front panel display shows the frequency of the station received.

2 Press MEMORY (MAN'L/AUTO FM).

The "MEMORY" indicator flashes for about 5 seconds.

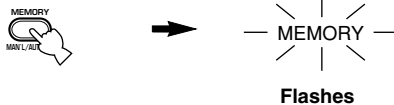

3 Press A/B/C/D/E repeatedly to select a preset station group (A to E) while the "MEMORY" indicator is flashing.

The group letter appears. Check that the colon (:) is showing on the front panel display.

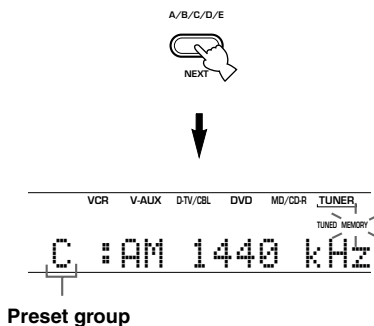

Preset group

4 Press PRESET/TUNING </> to select a preset station number (1 to 8) while the "MEMORY" indicator is flashing.

Press > to select a higher preset station number.
Press < to select a lower preset station number.

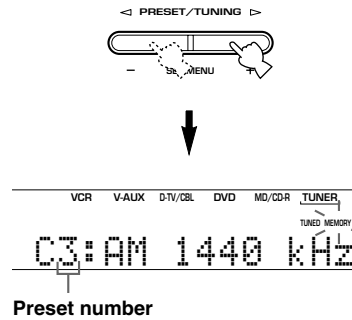

Preset number

5 Press MEMORY (MAN'L/AUTO FM) on the front panel while the "MEMORY" indicator is flashing.

The station band and frequency appear on the front panel display with the preset group and number you have selected.

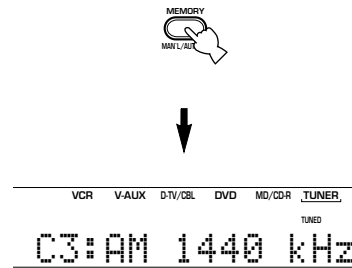

Shows the displayed station has been stored as C3.

6 Repeat steps 1 to 5 to store other stations.

Notes

- Any stored station data existing under a preset number is cleared when you store a new station under that preset number.
- The reception mode (stereo or monaural) is stored along with the station frequency.

Selecting a preset station

You can recall any desired station simply by selecting the preset station number under which it was stored.

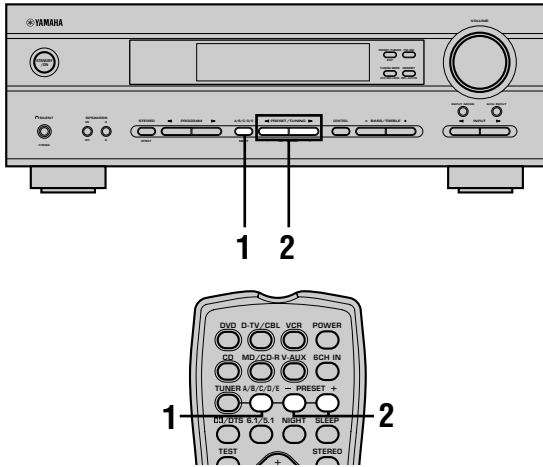

- 1 Press A/B/C/D/E (A/B/C/D/E on the remote control) to select the preset station group.** The preset group letter appears on the front panel display and changes each time you press A/B/C/D/E.



Front panel

or



Remote control

- 2 Press PRESET/TUNING </> (PRESET +/- on the remote control) to select a preset station number (1 to 8).**

The preset group and number appear on the front panel display along with the station band and frequency, and the "TUNED" indicator lights up.



Front panel

or

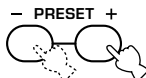

Remote control

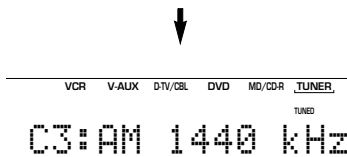

Exchanging preset stations

You can exchange the assignment of two preset stations. The example below describes the procedure for exchanging preset station "E1" with "A5".

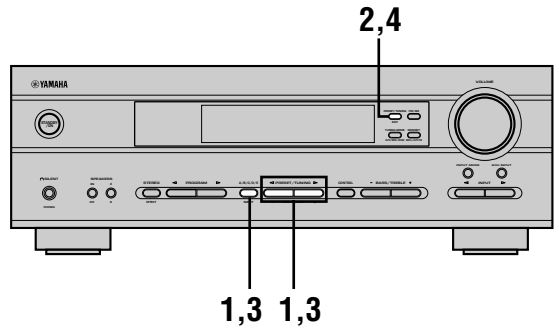

- 1 Select preset station "E1" by using the A/B/C/D/E and PRESET/TUNING </>.** See "Selecting a preset station" at left.
- 2 Press and hold PRESET/TUNING (EDIT) for at least 3 seconds.** "E1" and the "MEMORY" indicator flash on the front panel display.

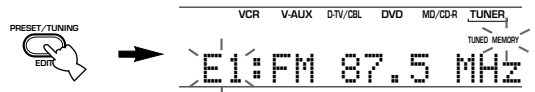

- 3 Select preset station "A5" by using the A/B/C/D/E and PRESET/TUNING </>.** "A5" and the "MEMORY" indicator flash on the front panel display.

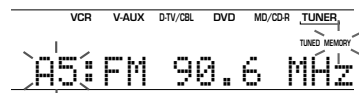

- 4 Press PRESET/TUNING (EDIT) again.** The stations stored at the two preset assignments are exchanged.

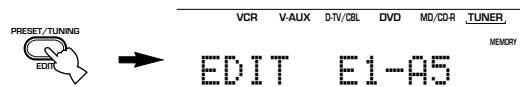

Shows the exchange of stations has been completed.

RECEIVING RDS STATIONS

RDS (Radio Data System) is a data transmission system used by FM stations in many countries.

RDS data contains a variety of information such as PS (Program Service name), PTY (Program Type), RT (Radio Text), CT (Clock Time), EON (Enhanced Other Networks), and others.

Description of RDS data

This unit can receive, PS, PTY, RT, CT, and EON data when tuned to stations broadcasting RDS.

■ PS (Program Service name) mode:

The name of the RDS station being received is displayed.

■ PTY (Program Type) mode:

There are 15 program types used to classify RDS stations.

NEWS	News
AFFAIRS	Current affairs
INFO	General information
SPORT	Sports
EDUCATE	Education
DRAMA	Drama
CULTURE	Culture
SCIENCE	Science
VARIED	Light entertainment
POP M	Pops
ROCK M	Rock
M.O.R. M	Middle-of-the-road music (easy-listening)
LIGHT M	Light classics
CLASSICS	Serious classics
OTHER M	Other music

■ RT (Radio Text) mode:

Information about the program (such as the title of the song, name of the singer, etc.) on the RDS station being received is displayed using a maximum of 64 alphanumeric characters, including the umlaut symbol. Any other characters used in RT data are displayed with under-bars.

■ CT (Clock Time) mode:

The current time is displayed and updated every minute. "CT WAIT" may appear if the data is accidentally cut off.

■ EON (Enhanced Other Networks):

Refer to the following page.

Changing the RDS mode

This unit provides four modes for displaying RDS data. The PS, PTY, RT and/or CT mode indicators that correspond to the RDS data services offered by the station light up on the front panel display when an RDS station is being received. Press RDS MODE/FREQ repeatedly to cycle the display through the RDS data offered by the transmitting station in the order shown below.

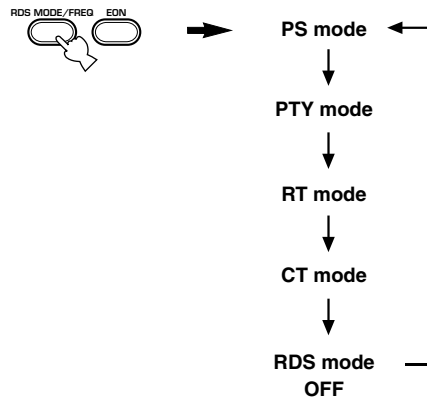

Notes

- Do not press RDS MODE/FREQ when an RDS station is being received until one or more RDS mode indicators light up on the front panel display. You cannot change the mode if you press this button prior to this. This is because this unit has not finished receiving all of the RDS data on the station.
- RDS data not offered by the station cannot be selected.
- This unit cannot utilize the RDS data service if the signal received is not strong enough. In particular, the RT mode requires a large amount of data, so it is possible that the RT mode may not be displayed even if other RDS modes (PS, PTY, etc.) are displayed.
- Sometimes, RDS data cannot be received in poor reception conditions. If this is the case, press TUNING MODE so that the "AUTO" indicator disappears from the front panel display. Although this will change the reception mode to monoaural, RDS data may be displayed when you change the display to RDS mode.
- If the signal strength is weakened by external interference during the reception of an RDS station, the RDS data service may cut off suddenly and "...WAIT" will appear on the front panel display.

PTY SEEK function

If you select the desired program type, the unit automatically searches all preset RDS stations that are broadcasting a program of the required type.

1 Press PTY SEEK MODE to set the unit in PTY SEEK mode.

The program type of the station the unit is currently receiving, or “NEWS” flashes on the front panel display.

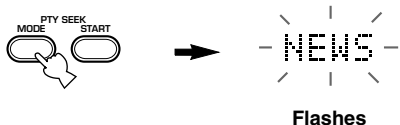

2 Press PRESET/TUNING </> to select the desired program type.

The selected program type appears on the front panel display.

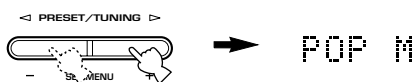

3 Press PTY SEEK START to begin searching all preset RDS stations.

The selected program type flashes and the “PTY HOLD” indicator lights up on the front panel display while the unit is searching for stations.

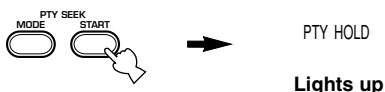

- The unit will stop searching if a station that is broadcasting a program of the required type is found.
- If the station found is not the desired one, press PTY SEEK START again. The unit begins searching for another station that is broadcasting a program of the same type.

■ To cancel this function

Press PTY SEEK MODE twice.

EON function

This function uses the EON data service on the RDS station network. If you select the desired program type (NEWS, INFO, AFFAIRS or SPORT), the unit automatically searches for all preset RDS stations that are scheduled to broadcast a program of the required type and switches from the station being currently received to the new station when the broadcasts starts.

Note

- This function can only be used when an RDS station that offers the EON data service is being received. When the unit is tuned to such a station, the “EON” indicator lights up on the front panel display.

1 Check that the “EON” indicator lights up on the front panel display.

If the “EON” indicator does not light up, tune in to another RDS station so that the “EON” indicator lights up.

2 Press EON repeatedly to select the desired program type (NEWS, INFO, AFFAIRS or SPORT).

The selected program type name appears on the front panel display.



- If a preset RDS station of the selected program type starts broadcasting, the unit will automatically switch from the program being currently received to that program. (EON indicator flashes.)
- When broadcasting of the required program ends, the unit returns to the previous station (or another program on the same station).

■ To cancel this function

Press EON repeatedly until the program type name disappears from the front panel display.

SLEEP TIMER

Use this feature to automatically set this unit in standby mode after the amount of time you have set. The sleep timer is useful when you are going to sleep while this unit is playing or recording a source.

The sleep timer can only be set with the remote control.



- By connecting a commercially available timer to this unit, you can also set a wake-up timer. Refer to the operation instructions of the timer.

■ Setting the sleep timer

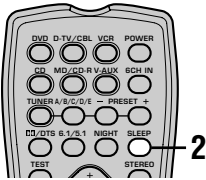

1 Select a source and start playback on the source component.

2 Press **SLEEP** repeatedly to set the amount of time.

Each time you press **SLEEP**, the front panel display changes as shown below.

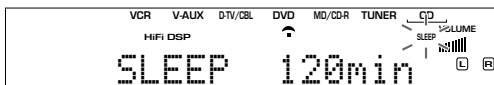
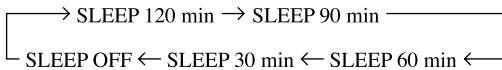

3 The “**SLEEP**” indicator lights up on the front panel display soon after the sleep timer has been set.

The display then returns to the previous indication.

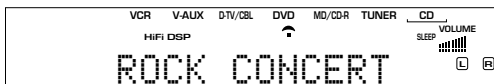

■ Canceling the sleep timer

Press **SLEEP** repeatedly until “**SLEEP OFF**” appears on the front panel display.

After a few seconds, “**SLEEP OFF**” disappears, the “**SLEEP**” indicator goes off and the display returns to the previous indication.

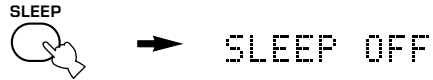

- The sleep timer setting can also be canceled by setting this unit in standby mode by using **POWER** on the remote control (or **STANDBY/ON** on the front panel) or by disconnecting the AC power cord from the AC outlet.

RECORDING

Recording adjustments and other operations are performed on other recording components. Refer to the operation instructions for these components for details on their operation .

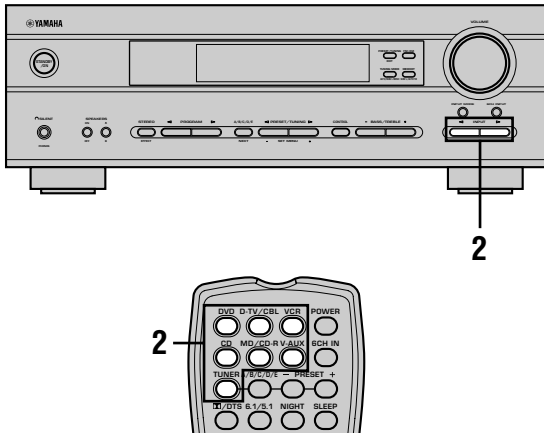

1 Turn on the power of this unit and all connected components.

2 Select the source component you want to record from.

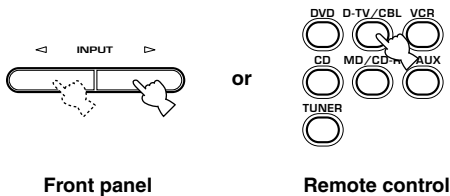

3 Start playback (or select a broadcast station) on the source component.

4 Start recording on the recording component.

Notes

- Do a test recording before you start an actual recording.
- When this unit is set in standby mode, you cannot record between the components connected to it.
- DSP programs and volume, bass, and treble settings do not affect the recorded material.
- You cannot record from a source connected to the 6CH INPUT jacks on this unit.
- Input sources are not output to the same OUT (REC) channel. (For example, the signal input from VCR IN is not output to VCR OUT.)
- You cannot record audio signals from a source connected to the DIGITAL INPUT jack on this unit because the signals from the DIGITAL INPUT jack and analog input jacks are independent. Please connect a source to the analog in jacks if you wish to record from the analog out jacks.
- Check the copyright laws in your country if you wish to record from records, CDs, radio, etc. Recording of copyrighted material may infringe copyright laws.

If you playback a video source that uses scrambled or encoded signals to prevent it from being dubbed, the picture itself may be disturbed due to those signals.

Special considerations when recording DTS material

The DTS signal is a digital bitstream. Attempting to digitally record the DTS bitstream will result in noise being recorded. Therefore, if you want to use this unit to record sources that have DTS signals recorded on them, the following considerations and adjustments need to be made.

For LDs, DVDs and CDs encoded with DTS, follow the operating instructions of your player to set it to output an analog signal, if it is compatible with the DTS format.

SET MENU

You can set the following parameters on the set menu to obtain a better sound from the unit. Change the settings to reflect the needs of your listening environment.

Set menu list

The set menus are divided by use and function into the 4 categories listed here.

■ BASIC

The BASIC area contains the basic parameters that you must set before using this unit. It consists of the following menus. See pages 18 – 20 for a detailed explanation.

1 SETUP

2 SP LEVEL (Speaker level)

■ SOUND

The SOUND area contains parameters for altering sound output. It consists of the following menus that you can use to alter the quality and tone of the sound output by the system.

1 SPEAKER SET

2 SP DISTANCE (Speaker distance)

3 LFE LEVEL (Low frequency effect level)

4 D. RANGE (Dynamic range)

5 CENTER GEQ (Center graphic equalizer)

6 HP TONE CTRL (Headphone tone control)

■ INPUT

The INPUT area contains parameters concerned with signal input. It consists of the following menus that you can use to change the assignment of input jacks.

1 I/O ASSIGN

2 INPUT MODE

■ OPTION

This is a supplementary set up menu provided for your convenience. It consists of the following menus that you can use to change display brightness, protect existing settings, and perform other non-essential functions.

1 DISPLAY SET

2 MEM. GUARD

3 AUDIO MUTE

- In the descriptions for each item from the following page, the default setting is indicated in bold.

Adjusting the items on the set menu

Use the remote control to make adjustments.

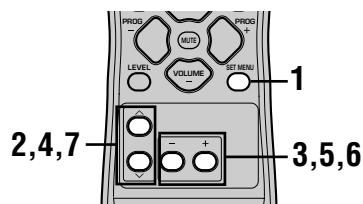

- You can change set menu parameters while the unit is reproducing sound.
- You can use NEXT and SET MENU +/- on the front panel to change these settings, if the unit is not set to TUNER mode. Press NEXT to select the category or field you wish to change, and SET MENU +/- to change the parameters.

Note

- You cannot change some set menu parameters while the unit is in night listening mode.

- 1 Press SET MENU to enter the set menu.



- 2 Press ^ / v repeatedly to select the desired menu.

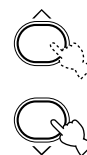

- 3 Press -/+ to enter the selected menu.

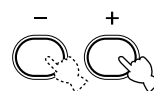

- 4 Press ^ / v repeatedly to select the item you want to adjust.

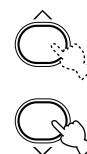

- By pressing SET MENU repeatedly, you can select items in the same order as when pressing v.

5 Press **-/+** once to enter the setup mode of the selected item.

The last setting you adjusted appears on the front panel display.

Depending on the menu item, press **^/∨** to select a sub item.

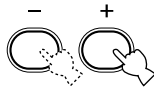

6 Press **-/+** repeatedly to change the menu item setting.

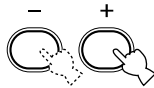

7 Press **^/∨** repeatedly until the menu disappears.



Memory back-up

The memory back-up circuit prevents the stored data from being lost even if this unit is in standby mode. However, if the power cord is disconnected from the AC outlet, or the power supply is cut for more than one week, the stored data will be lost. If this happens, adjust the items again.

The BASIC and SOUND menus

The "BASIC" menu allows you to easily set the "SOUND 1 SPEAKER SET" and "SOUND 2 SP DISTANCE" parameters. It is not necessary to reset any of the parameters in the "BASIC" menu, but you can access more detailed parameters in the "SOUND" menu if you wish.

Note

- After altering parameters in the "SOUND" menu, if you select "BASIC 1 SETUP" and then select "SET", the parameters from the "SOUND" menu alter in response to any changes you make in "BASIC 1 SETUP". Do not enter the "BASIC 1 SETUP" menu unless you wish to change these settings. If you accidentally enter the "BASIC 1 SETUP" menu, select CANCEL to return to the "BASIC" menu. (page 19)

SOUND 1 SPEAKER SET (speaker mode settings)

Use this feature to select suitable output modes for your speaker configuration.

Note

- Some menu item settings have no effect when the unit is reproducing a source with a digital signal sampling frequency greater than 48 kHz.

1A CENTER (center speaker mode)

If you add a center speaker to your speaker configuration, this unit can provide better dialog localization for several listeners and superior synchronization of sound and images.

Choices: LRG (large), SML (small), NON (none)

LRG

Select this if you have a large center speaker. The unit directs the entire range of the center channel signal to the center speaker.

SML

Select this if you have a small center speaker. The unit directs the low-frequency signals (90 Hz and below) of the center channel to the speakers selected with "1D BASS".

NON

Select this if you do not have a center speaker. The unit directs all of the center channel signal to the main left and right speakers.

■ 1B MAIN (main speaker mode)

Choices: **LARGE**, **SMALL**

LARGE

Select this if you have large main speakers. The unit directs the entire range of the main left and right channel signals to the main left and right speakers.

SMALL

Select this if you have small main speakers. The unit directs the low-frequency signals (90 Hz and below) of the main channel to the speakers selected with "1D BASS".

■ 1C REAR LR (rear speaker mode)

Choices: **LRG** (large), **SML** (small), **NON** (none)

LRG

Select this if you have large rear left and right speakers or if a rear subwoofer is connected to the rear speakers. The entire range of the rear channel signal is directed to the rear left and right speakers.

SML

Select this if you have small rear left and right speakers. The low-frequency signals (90 Hz and below) of the rear channel are directed to the speakers selected with "1D BASS".

NON

Select this if you do not have rear speakers.



- This unit is set in the virtual CINEMA DSP mode when you select **NON** for "1C REAR LR".

■ 1D BASS (bass out mode)

LFE signals carry low-frequency effects when this unit decodes a Dolby Digital or DTS signal. Low-frequency signals are defined as 90 Hz and below. The Low-frequency signals can be directed to both main left and right speakers, and to the subwoofer (subwoofer can be used for both stereo reproduction and the DSP program).

Choices: **SWFR** (subwoofer), **MAIN**, **BOTH**

SWFR

Select this if you use a subwoofer. The unit directs the LFE signals to the subwoofer.

MAIN

Select this if you do not use a subwoofer. The unit directs LFE signals to the main speakers.

BOTH

The unit directs LFE signals to the subwoofer. Low-frequency signals designated to the main channels in accordance with other speaker mode settings are directed to both main speakers and the subwoofer.

Note

- When you select **MAIN** for "1D BASS", the unit directs the low-frequency signals (90 Hz and below) of the main channel to the main speakers even if you select **SMALL** for the main speaker mode.

SOUND 2 SP DISTANCE (speaker distance)

Use this feature to adjust the delay applied to center channel sounds. This feature works when there is sound output from the center speakers with a source such as Dolby Digital or DTS. Ideally, the center speaker should be the same distance from the main listening position as the left and right main speakers. However, in most home situations, the center speaker is placed in line with the main speakers. By delaying the sound from the center speaker, you can adjust the apparent distance from the center speaker to the main listening position to make it seem the same as the distance between the listening position and main left and right speakers.

- 1** Press \wedge / \vee to select "UNIT".
- 2** Press $-/+$ to select the unit "meters" or "feet" to be used in setting.
- 3** Press \wedge / \vee to select the speaker for which you want to adjust the delay.
- 4** Press $-/+$ to set the delay.
Press + for higher values and – for lower values.

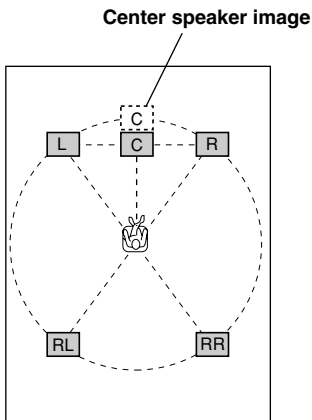

- Setting by "meters"**
 Control range: 0.3 to 24.00 m (for main L/R, center, rear L/R)
 Initial settings: 3.00 m (for main L/R, center, rear L/R)
- Setting by "feet"**
 Control range: 1 to 80 ft (for main L/R, center, rear L/R)
 Initial settings: 10.0 ft (for main L/R, center, rear L/R)

Note

- No delay will be set if you set the same distance for the main L/R, center and rear L/R.

SOUND 3 LFE LEVEL

Use this feature to adjust the output level of the LFE (low-frequency effect) channel when playing back a Dolby Digital or DTS signal. The LFE signal carries low-frequency special effect sound which is only added to certain scenes.

Control range:
 SPEAKER –20 to 0 dB
 HEADPHONE –20 to 0 dB
 Initial setting: 0 dB

1 Press \wedge / \vee to select the item to be adjusted.

2 Press – to adjust the LFE level.

Note

- Adjust the LFE level according to the capacity of your subwoofer or headphones.

SOUND 4 D. RANGE (dynamic range)

Use this feature to adjust the dynamic range. This setting is effective only when the unit is decoding Dolby Digital signals.

Choices: **MAX**, STD (standard), MIN (minimum)

MAX

Select MAX for feature films.

STD

Select STD for general use.

MIN

Select MIN for listening to sources at low volume levels.

SOUND 5 CENTER GEQ (center graphic equalizer)

Use this feature to adjust the built-in 5-band graphic equalizer so that the center speaker tonal quality matches that of the left and right main speakers. You can select the 100 Hz, 300 Hz, 1 kHz, 3 kHz, or 10 kHz frequencies.

Control range (dB): -6 to +6

Initial setting: 0 dB for 5-band

1 Press ∇ to select a higher frequency and \wedge to select a lower frequency.

2 Press $-/+$ to adjust the level of that frequency.

Note

- You can monitor the center speaker sound while adjusting this parameter by using the test tone. Press TEST before starting the foregoing procedure. Once you begin this procedure, the test tone remains at the center speaker and you can hear how the sound changes as you adjust the various frequency levels. To stop the test tone, press TEST.

SOUND 6 HP TONE CTRL (headphone tone control)

Use this feature to adjust the level of the bass and treble when you are using headphones.

Control range (dB):

BASS -6 to +3

TRBL (treble) -6 to +3

Initial setting:

BASS 0 dB

TRBL 0 dB

INPUT 1 I/O ASSIGN (input/output assignment)

You can assign jacks according to the component to be used if this unit's DIGITAL INPUT jack settings (component names for jacks) differ from those of the component. This lets you to change the jack assignment and effectively connect more components.

Once assigned, select that component with INPUT $\triangleleft/\triangleright$ (or the input selector buttons on the remote control).

■ 1A for OPTICAL INPUT jack

Choices: (1) DVD, MD/CD-R, CD, VCR, V-AUX, D-TV/CBL

■ 1B for COAXIAL INPUT jack

Choices: (2) CD, VCR, V-AUX, D-TV/CBL, DVD, MD/CD-R

Note

- When you connect a component to both the COAXIAL and OPTICAL jacks, priority is given to the input signals from the COAXIAL jack.

INPUT 2 INPUT MODE (initial input mode)

Use this feature to designate the input mode for sources connected to the DIGITAL INPUT jacks when you turn this unit on (see page 23 for details about the input mode).

Choices: **AUTO**, LAST

AUTO

Select this setting to allow the unit to automatically detect the type of input signal and select the appropriate input mode.

LAST

Select this setting to set this unit to automatically select the last input mode used for the respective sources.

OPTION 1 DISPLAY SET

■ DIMMER

Use this to adjust the brightness of the front panel display.

Control range: -4 to 0

OPTION 2 MEM. GUARD (memory guard)

Use this feature to prevent accidental changes to settings on the unit.

Choices: ON, **OFF**

Select ON to protect the following features:

- All set menu items
- Main, center, rear speakers, and subwoofer levels
- DSP program parameters

Notes

- When this item is set to ON, you cannot use the test tone.
- When this item is set to ON, you cannot select any other set menu items.

OPTION 3 AUDIO MUTE

Adjusts the amount by which the MUTE function reduces the output volume.

Choices: **MUTE**, -50dB, -20dB

MUTE

Completely halts all output of sound.

-50dB

Reduces the volume of the present sound output by 50dB.

-20dB

Reduces the volume of the present sound output by 20dB.

SETTING THE SPEAKER LEVELS

Adjusting the volume during playback

You can adjust the volume of the speakers while listening to sound playback.

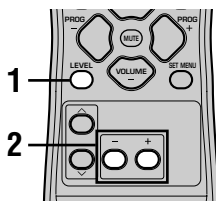

1 Press LEVEL repeatedly to select the speaker you want to adjust.

The unit cycles through the speakers in the following order each time you press LEVEL:

MAIN L→CENTER→MAIN R→
R SUR. (rear R)→L SUR. (rear L)→
SWFR (subwoofer)→.....



- Pressing LEVEL once opens the level display. Press ^ / v at this time to select a speaker.

2 Press -/+ to adjust the speaker volume.

- The center and rear speakers can be adjusted by a maximum of -10dB ~ +10dB.
- The main speakers and subwoofer can be adjusted by a maximum of -20dB ~ 0dB.

Notes

- You cannot adjust speaker levels if the "SOUND 1 SPEAKER SET" parameter in the set menu is set to NON.
- You cannot adjust the subwoofer level if the "ID BASS" parameter in "SOUND 1 SPEAKER SET" in the set menu is set to MAIN.
- If you use LEVEL to adjust speaker levels, the speaker levels you previously set with the test tone will also change.
- If you select "BASIC 1 SETUP" in the set menu and then select "SET", speaker levels change in response to any changes you make in "BASIC 1 SETUP".

Using the test tone

Use the test tone to set speaker levels so that the volume from each speaker is identical when heard from your listening position.

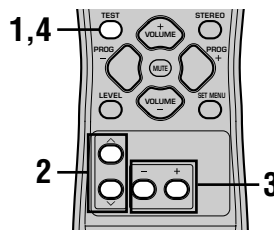

1 Press TEST.

The unit will output a test tone.

2 Press ^ / v repeatedly to select a speaker to adjust.

Each time you press v, the unit will cycle through the speakers in the following order:

TEST LEFT (main L)→TEST CENTER (center)→
TEST RIGHT (main R)→TEST R SUR. (rear R)→
TEST L SUR. (rear L)→TEST SUBWOOFER
(subwoofer)→.....

(Press ^ to cycle the speakers in the reverse order.)

3 Press -/+ to adjust speaker volumes.

4 Press TEST when you have completed your adjustment.

The test tone halts.

Notes

- You cannot enter test mode if headphones are connected to the PHONES jack. Remove the headphones from the PHONES jack.
- You cannot adjust speaker volumes if the "SOUND 1 SPEAKER SET" parameter on the set menu is set to NON.
- You cannot adjust the subwoofer level if the "ID BASS" parameter in "SOUND 1 SPEAKER SET" in the set menu is set to MAIN.
- If you select "BASIC 1 SETUP" in the set menu and then select "SET", speaker levels change in response to any changes you make in "BASIC 1 SETUP".



- Depending on the source the unit is reproducing, the speaker levels set with the test tone may not be to your liking. If this is the case, adjust the speaker levels while listening to the source.

SOUND FIELD PROGRAM PARAMETER EDITING

Changing parameter settings

The initial sound field program settings will provide you with an excellent listening experience as they are. It is not necessary to alter these settings, but you can create an original listening environment by doing so.

Note

- The editable parameters vary depending on the sound field program you select. Refer to the explanation for the parameter.

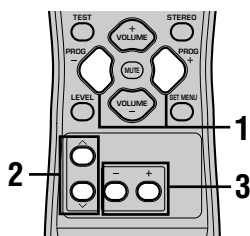

- Repeat steps 1 – 3 if you wish to alter other parameters.

Note

- You cannot alter these parameters if the “OPTION 2 MEM. GUARD” parameter in the Set menu is set to ON. Change this setting to OFF if you wish to alter any other parameters.

- Select a sound field program.

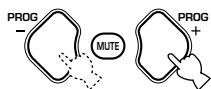

- Press \wedge / \vee to select the parameter you want to change.

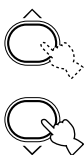

- Press $-/+$ to change the parameter setting.

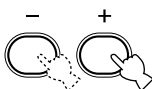

Digital sound field parameter descriptions

You can adjust the values of certain digital sound field parameters so the sound fields are recreated accurately in your listening room. Not all of the following parameters are found in every program.

■ DSP LEVEL

Function: This parameter adjusts the level of all the DSP effect sounds within a narrow range.

Description: Depending on the acoustics of your listening room, you may want to increase or decrease the DSP effect level relative to the direct sound.

Control Range: -6 dB to +3 dB

■ DELAY

Function: Adjusts the time difference between the beginning of the sound from the main speakers and the beginning of the sound effect from the rear speakers. The larger the value, the later the sound effect is generated.

Control range: 1 to 99 ms (Control range varies depending on the input source and the DSP program you use.)

For 5ch Stereo

Function: These parameters adjust the volume level for each channel in 5-channel stereo mode.

Control range: 0 to 100%

■ CT LEVEL (Center level)

■ RL LEVEL (Rear left level)

■ RR LEVEL (Rear right level)

For PRO LOGIC II Music

■ PANORAMA

Function: Extends the front stereo image to include the surround speakers for a wraparound effect.

Choices: OFF/ON, initial setting is OFF.

■ DIMENSION

Function: Gradually adjusts the soundfield either towards the front or towards the rear.

Control range: -3 (towards the rear) to +3 (towards the front), initial setting is STD (standard).

■ CT WIDTH (Center width)

Function: Adjusts the center image from all three front speakers to varying degrees. A larger value adjusts the center image towards the main left and right speakers.

Control range: 0 (center channel sound is output only from center speaker) to 7 (center channel sound is output only from main left and right speakers), initial setting is 3.

TROUBLESHOOTING

Refer to the chart below when this unit does not function properly. If the problem you are experiencing is not listed below or if the instruction below does not help, set this unit to standby mode, disconnect the power cord, and contact the nearest authorized YAMAHA dealer or service center.

■ General

Problem	Cause	Remedy	Refer to page
This unit fails to turn on when STANDBY/ ON (or POWER) is pressed, or enters in standby mode soon after the power has been turned on.	The power cord is not connected or the plug is not completely inserted.	Connect the power cord firmly.	–
	The protection circuitry has been activated.	Make sure all speaker wire connections on this unit and on all speakers are secure and that the wire for each connection is not touching anything other than its respective connection.	15 – 16
	This unit has been exposed to a strong external electric shock (such as lightning and strong static electricity).	Set this unit in standby mode, disconnect the power cord, plug it back in after 30 seconds, then use it normally.	–
No sound.	Incorrect input or output cable connections.	Connect the cables properly. If the problem persists, the cables may be defective.	9 – 16
	No appropriate input source is selected.	Select an appropriate input source with INPUT <◁ / ▷ or 6CH INPUT (or the input selector buttons).	21
	The speaker connections are not secure.	Secure the connections.	15 – 16
	The main speakers have not been selected properly.	Press and set SPEAKERS ON/OFF to ON, and select the proper main speakers with SPEAKERS A/B.	21
	The volume is turned down.	Turn up the volume.	22
	The sound is muted.	Press MUTE or any operation buttons on the unit to cancel mute and adjust the volume.	–
	Digital signals which this unit cannot reproduce are being received from a source component e.g.: a CD-ROM.	Play a source whose signals this unit can reproduce.	–
The sound suddenly goes off.	The protection circuit has been activated because of a short circuit, etc.	Check the speaker wires are not touching each other and then turn the unit back on.	–
	The sleep timer has turned the unit off.	Turn on the power, and play the source again.	–
	The sound is muted.	Press MUTE or any operation buttons on the unit to cancel a mute and adjust the volume.	–

Problem	Cause	Remedy	Refer to page
No sound / weak sound from particular speakers.	Incorrect cable connections.	Connect the cables properly. If the problem persists, the cables may be defective.	15
No sound from the effect speakers.	The sound effect is switched off.	Press STEREO to turn it on.	–
	A Dolby Surround, Dolby Digital or DTS decoding DSP program is being used with material not encoded with Dolby Surround, Dolby Digital or DTS.	Select another DSP program.	24 – 29
	A digital signal with a sampling frequency of greater than 48 kHz is input to this unit.		–
No sound from the center speaker.	The output level of the center speaker is set to minimum.	Raise the level of the center speaker.	45
	“SOUND 1A CENTER” on the set menu is set to NON.	Select the appropriate mode for your center speaker.	40
	One of the Hi-Fi DSP programs (1 to 4) has been selected (except for 5ch Stereo).	Select another DSP program.	24 – 29
	The source encoded with a Dolby Digital or DTS signal does not have a center channel signal.		–
No sound from the rear speakers.	The output level of the rear speakers is set to minimum.	Raise the output level of the rear speakers.	45
	A monaural source is being played with program 9.	Select another DSP program.	24 – 29
No sound from the subwoofer.	“SOUND 1D BASS” on the set menu is set to MAIN when a Dolby Digital or DTS signal is being played.	Select SWFR or BOTH.	41
	“SOUND 1D BASS” on the set menu is set to SWFR or MAIN when a 2-channel source is being played.	Select BOTH.	41
	The source does not contain low bass signals (90 Hz and below).		–
Poor bass reproduction.	“SOUND 1D BASS” on the set menu is set to SWFR or BOTH and your system does not include a subwoofer.	Select MAIN.	41
	The speaker mode settings (main, center or rear) on the set menu does not match your speaker configuration.	Select the appropriate position for each speaker based on the size of the speakers in your configuration.	40 – 41

Problem	Cause	Remedy	Refer to page
A “humming” sound can be heard.	Incorrect cable connections.	Firmly connect the audio plugs. If the problem persists, the cables may be defective.	–
The volume level cannot be increased, or the sound is distorted.	The component connected to the OUT (REC) jacks of this unit is turned off.	Turn on the power to the component.	–
The sound effect cannot be recorded.	It is not possible to record the sound effect with a recording component.		–
The sound field parameters and some other settings on the unit cannot be changed.	“OPTION 2 MEM.” in the set menu is set to ON.	Set “OPTION 2 MEM.” in the set menu to OFF.	–
The unit does not operate properly.	The internal microcomputer has been frozen by an external electric shock (such as lightning or excessive static electricity) or by a power supply with low voltage.	Disconnect the AC power cord from the outlet and then plug it in again after about 30 seconds.	–
“CHECK SP WIRES” appears on the front panel display.	The speaker cables are short circuited.	Make sure all speaker cables are connected correctly.	–
There is noise interference from digital or high-frequency equipment, or this unit.	This unit is too close to the digital or high-frequency equipment.	Move this unit further away from such equipment.	–
The unit suddenly turns into standby mode.	The internal temperature has become too high and the overheat protection circuitry has been activated.	Wait until the unit cools down and then turn it back on.	–

■ Tuner

Problem		Cause	Remedy	Refer to page
FM	FM stereo reception is noisy.	The characteristics of FM stereo broadcasts may cause this problem when the transmitter is too far away or the antenna input is poor.	Check the antenna connections. Try using a high-quality directional FM antenna.	12
			Use the manual tuning method.	31
	There is distortion, and clear reception cannot be obtained even with a good FM antenna.	There is multipath interference.	Adjust the antenna position to eliminate multipath interference.	–
	The desired station cannot be tuned in with the automatic tuning method.	The station is too weak.	Use a high-quality directional FM antenna.	–
			Use the manual tuning method.	31
Previously preset stations can no longer be tuned in.	The unit has been disconnected for a long period.	Re-store the stations.	32	
AM	The desired station cannot be tuned in with the automatic tuning method.	The signal is weak or the antenna connections are loose.	Tighten the AM loop antenna connections and orient it for best reception.	–
			Use the manual tuning method.	31
	There are continuous crackling and hissing noises.	Noises result from lightning, fluorescent lamps, motors, thermostats and other electrical equipment.	Use an outdoor antenna and a ground wire. This will help somewhat, but it is difficult to eliminate all noise.	12
	There are buzzing and whining noises (especially in the evening).	A TV set is being used nearby.	Move this unit away from the TV.	–

■ Remote control

Problem	Cause	Remedy	Refer to page
The remote control does not work nor function properly.	Wrong distance or angle.	The remote control will function within a maximum range of 6 m (20 feet) and no more than 30 degrees off-axis from the front panel.	7
	Direct sunlight or lighting (from an inverter type of fluorescent lamp, etc.) is striking the remote control sensor of this unit.	Reposition this unit.	–
	The batteries are weak.	Replace all batteries with new ones.	3

GLOSSARY

■ **Dolby Surround**

Dolby Surround uses a 4 channel analog recording system to reproduce realistic and dynamic sound effects: 2 main left and right channels (stereo), a center channel for dialog (monaural), and a rear channel for special sound effects (monaural). The rear channel reproduces sound within a narrow frequency range.

Dolby Surround is widely used with nearly all video tapes and laser discs, and in many TV and cable broadcasts as well. The Dolby Pro Logic decoder built into this unit employs a digital signal processing system that automatically stabilizes the volume on each channel to enhance moving sound effects and directionality.

■ **Dolby Digital**

Dolby Digital is a digital surround sound system that gives you completely independent multi-channel audio. With 3 front channels (left, center, and right), and 2 rear stereo channels, Dolby Digital provides 5 full-range audio channels. With an additional channel especially for bass effects, called LFE (low frequency effect), the system has a total of 5.1 channels (LFE is counted as 0.1 channel). By using 2-channel stereo for the rear speakers, more accurate moving sound effects and surround sound environment are possible than with Dolby Surround. The wide dynamic range (from maximum to minimum volume) reproduced by the 5 full-range channels and the precise sound orientation generated using digital sound processing provide listeners with previously unheard of excitement and realism.

With this unit, any sound environment from monaural up to a 5.1-channel configuration can be freely selected for your enjoyment.

■ **Matrix 6.1**

The unit incorporates Matrix 6.1 decoder for Dolby Digital and DTS multi-channel software that enables 6.1-channel reproduction by adding the rear center channel to existing 5.1-channel format. (The rear center channel is created from rear left and right channels, and outputted from virtual rear center speaker.) With this additional channel, you can experience more dynamic and realistic moving sound especially with scenes with “fly-over” and “fly-around” effects.

■ **Dolby Pro Logic II**

Dolby Pro Logic II is an improved technique used to decode vast numbers of existing Dolby Surround software. This new technology enables a discrete 5-channel playback with 2 main left and right channels, 1 center channel, and 2 rear left and right channels (instead of only 1 rear channel for conventional Pro Logic technology). A music mode is also available for 2-channel sources in addition to the movie mode.

■ **DTS (Digital Theater Systems) Digital Surround**

DTS digital surround was developed to replace the analog soundtracks of movies with a 6-channel digital sound track, and is now rapidly gaining popularity in movie theaters around the world. Digital Theater Systems Inc. has developed a home theater system so that you can enjoy the depth of sound and natural spatial representation of DTS digital surround in your home. This system produces practically distortion-free 6-channel sound (technically, a left, right and center channels, 2 rear channels, plus an LFE 0.1 channel as a subwoofer, for a total of 5.1 channels).

■ **LFE 0.1 channel**

This channel is for the reproduction of low bass signals. The frequency range for this channel is 20 Hz to 120 Hz. This channel is counted as 0.1 because it only enforces a low frequency range compared to the full-range reproduced by the other 5 channels in a Dolby Digital or DTS 5.1 channel systems.

■ **CINEMA DSP**

Since the Dolby Surround and DTS systems were originally designed for use in movie theaters, their effect is best felt in a theater having many speakers and designed for acoustic effects. Since home conditions, such as room size, wall material, number of speakers, and so on, can differ so widely, it's inevitable that there are differences in the sound heard as well. Based on a wealth of actually measured data, YAMAHA CINEMA DSP uses YAMAHA original sound field technology to combine Dolby Pro Logic, Dolby Digital and DTS systems to provide the visual and audio experience of movie theater in the listening room of your own home.

■ **SILENT CINEMA**

YAMAHA has developed a natural, realistic sound effect DSP algorithm for headphones. Parameters for headphones have been set for each sound field so that accurate representations of all the sound field programs can be enjoyed using headphones.

■ **Virtual CINEMA DSP**

YAMAHA has developed a virtual CINEMA DSP algorithm that allows you to enjoy DSP sound field surround effects even without any rear speakers by using virtual rear speakers.

It is even possible to enjoy virtual CINEMA DSP using a minimal 2-speaker system that does not include a center speaker.

■ PCM (Linear PCM)

Linear PCM is a signal format under which an analog audio signal is digitized, recorded and transmitted without using any compression. This is used as a method of recording CDs and DVD audio. The PCM system uses a technique for sampling the size of the analog signal per very small unit of time. Standing for “pulse code modulation”, the analog signal is encoded as pulses and then modulated for recording.

■ Sampling frequency and number of quantized bits

When digitizing an analog audio signal, the number of times the signal is sampled per second is called the sampling frequency, while the degree of fineness when converting the sound level into a numeric value is called the number of quantized bits.

The range of rates that can be played back is determined based on the sampling rate, while the dynamic range representing the sound level difference is determined by the number of quantized bits. In principle, the higher the sampling frequency, the wider the range of frequencies that can be played back, and the higher the number of quantized bits, the more finely the sound level can be reproduced.

SPECIFICATIONS

AUDIO SECTION

- Minimum RMS Output Power for Main, Center, Rear
 - 1 kHz, 0.1% THD, 6 Ω 70 W
 - [U.S.A. and Canada models] 70 W
 - [Other models] 60 W
 - 1 kHz, 0.7% THD, 6 Ω 75 W
 - [U.S.A. and Canada models] 75 W
 - [U.K., Europe, Australia and Korea models] 65 W
- DIN Standard Output Power
 - [Europe model] 75 W
 - 1 kHz, 0.7% THD, 4 Ω 75 W
- Maximum Power (EIAJ)
 - [China, Korea and General models] 80 W
 - 1 kHz, 10% THD, 6 Ω 80 W
- Dynamic Power (IHF, 6/4/2 Ω)
 - [U.S.A. and Canada models] 85/100/115 W
 - [Other models] 75/95/105 W
- Frequency Response
 - CD, etc. to Main L/R 10 Hz to 100 kHz, -3 dB
- Total Harmonic Distortion
 - 1 kHz, 30 W, 6 Ω , Main L/R 0.06%
- Signal to Noise Ratio (IHF-A Network)
 - CD (250 mV, shorted) to Main L/R, Effect Off ≥ 100 dB
- Residual Noise (IHF-A Network)
 - Main L/R 150 μ V or less
- Channel Separation (1 kHz/10 kHz)
 - CD, etc. (5.1 k Ω terminated) to Main L/R ≥ 60 dB/ ≥ 45 dB
- Tone Control (Main L/R)
 - BASS Boost/Cut ± 10 dB/100 Hz
 - TREBLE Boost/Cut ± 10 dB/20 kHz
- Phones Output 300 mV/470 Ω
- Input Sensitivity
 - CD, etc. 150 mV/47 k Ω
 - 6CH INPUT 150 mV/47 k Ω
- Output Level
 - OUT (REC) 150 mV/1.2 k Ω
 - OUTPUT SUBWOOFER 4 V/1.2 k Ω

VIDEO SECTION

- Video Signal Type NTSC or PAL
- Composite Video Signal Level 1 Vp-p/75 Ω
- Signal to Noise Ratio ≥ 50 dB
- Frequency Response (MONITOR OUT)
 - 5 Hz to 10 MHz, -3 dB

FM SECTION

- Tuning Range
 - [U.S.A. and Canada models] 87.5 to 107.9 MHz
 - [Other models] 87.50 to 108.00 MHz
- 50 dB Quieting Sensitivity (IHF, 100% mod.)
 - Mono/Stereo 2.0 μ V (17.3 dBf) /25 μ V (39.2 dBf)
- Selectivity (400 kHz) 70 dB
- Signal to Noise Ratio (IHF)
 - Mono/Stereo 76 dB/70 dB
- Harmonic Distortion (1 kHz)
 - Mono/Stereo 0.2%/0.3%
- Stereo Separation (1 kHz) 42 dB
- Frequency Response 20 Hz to 15 kHz +0.5, -2 dB

AM SECTION

- Tuning Range 530/531 to 1710/1611 kHz
- Usable Sensitivity 300 μ V/m

GENERAL

- Power Supply
 - [U.S.A. and Canada models] AC 120 V/60 Hz
 - [Australia model] AC 240 V/50 Hz
 - [U.K., Europe and Singapore models] AC 230 V/50 Hz
 - [Korea model] AC 220 V/60 Hz
 - [China model] AC 220 V/50 Hz
 - [General model] AC 110-120 V/220-240 V, 50/60 Hz
- Power Consumption
 - [U.S.A. and Canada models] 210 W/280 VA
 - [Other models] 210 W
 - Standby Mode 0.8 W or less
- Dimension (W x H x D) 435 x 151 x 322 mm
(17-1/8" x 5-15/16" x 12-11/16")
- Weight 8 kg (17 lbs 10 oz)

*Specifications are subject to change without notice.

ATTENTION: VEUILLEZ LIRE CE QUI SUIT AVANT D'UTILISER L'APPAREIL.

- 1 Pour utiliser l'appareil au mieux de ses possibilités, lisez attentivement ce mode d'emploi. Conservez-le soigneusement pour référence.
- 2 Installez cet appareil audio dans un endroit bien aéré, frais, sec et propre — à l'abri de la lumière directe du soleil, des sources de chaleur ou de vibration, des poussières, de l'humidité et du froid. Ménagez un espace libre d'au moins 30 cm au-dessus et 20 cm sur chaque côté et à l'arrière, pour qu'il soit bien ventilé.
- 3 Placez l'appareil loin des équipements, moteurs et transformateurs électriques, pour éviter les ronflements parasites.
- 4 N'exposez pas l'appareil à des variations brutales de température, ne le placez pas dans un environnement très humide (par exemple dans une pièce contenant un humidificateur) car cela peut entraîner la condensation d'humidité à l'intérieur de l'appareil qui elle-même peut être responsable de secousse électrique, d'incendie, de dommage à l'appareil ou de blessure corporelle.
- 5 Evitez d'installer l'appareil dans un endroit où des objets peuvent tomber, ainsi que là où l'appareil pourrait être exposé à des éclaboussures ou des gouttes d'eau. Sur le dessus de l'appareil, ne placez pas:
 - D'autres appareils qui peuvent endommager la surface de l'appareil ou provoquer sa décoloration.
 - Des objets se consumant (par exemple, une bougie) qui peuvent être responsables d'incendie, de dommage à l'appareil ou de blessure corporelle.
 - Des récipients contenant des liquides qui peuvent être à l'origine de secousse électrique ou de dommage à l'appareil.
- 6 Ne couvrez pas le panneau arrière de l'appareil d'un journal, d'une nappe, d'un rideau, etc. car cela empêcherait l'évacuation de la chaleur. Toute augmentation de la température intérieure de l'appareil peut être responsable d'incendie, de dommage à l'appareil ou de blessure corporelle.
- 7 Ne branchez pas la fiche du cordon d'alimentation de l'appareil sur une prise secteur aussi longtemps que tous les raccordements n'ont pas été effectués.
- 8 Ne pas faire fonctionner l'appareil à l'envers. Il risquerait de chauffer et d'être endommagé.
- 9 N'exercez aucune force excessive sur les commutateurs, les boutons et les cordons.
- 10 Pour débrancher la fiche du cordon d'alimentation au niveau de la prise secteur, saisissez la fiche et ne tirez pas sur le cordon.
- 11 Ne nettoyez pas l'appareil au moyen d'un solvant chimique, ce qui pourrait endommager la finition. Utilisez un chiffon sec et propre.
- 12 N'alimentez l'appareil qu'à partir de la tension prescrite. Alimenter l'appareil sous une tension plus élevée est dangereux et peut être responsable d'incendie, de dommage à l'appareil ou de blessure corporelle. YAMAHA ne saurait être tenue responsable des dommages résultant de l'alimentation de l'appareil sous une tension autre que celle prescrite.
- 13 Pour empêcher tout dommage causé par les éclairs, déconnectez le cordon d'alimentation de la prise murale pendant un orage.
- 14 Ne tentez pas de modifier ni de réparer l'appareil. Consultez le service YAMAHA compétent pour toute réparation qui serait requise. Le coffret de l'appareil ne doit jamais être ouvert, quelle que soit la raison.
- 15 Si vous envisagez de ne pas vous servir de l'appareil pendant une longue période (par exemple, pendant les vacances), débranchez la fiche du cordon d'alimentation au niveau de la prise secteur.
- 16 Lisez la section intitulée "GUIDE DE DÉPANNAGE" où figurent une liste d'erreurs de manipulation communes avant de conclure que l'appareil présente une anomalie de fonctionnement.
- 17 Avant de déplacer l'appareil, appuyez sur STANDBY/ON pour placer l'appareil en veille puis débranchez la fiche du cordon d'alimentation au niveau de la prise secteur.
- 18 Sélecteur de tension (VOLTAGE SELECTOR) (Modèle standard uniquement)
Le sélecteur de tension (VOLTAGE SELECTOR) qui se trouve sur le panneau arrière de l'appareil doit être positionné en fonction de la tension du secteur local AVANT d'être branché dans la prise d'alimentation CA.
Les tensions possibles sont 110V-120V, 220V-240V CA, 50/60 Hz.

Cet appareil n'est pas déconnecté du secteur tant qu'il reste branché à la prise de courant. Il se trouve alors "en veille". En mode veille, l'appareil consomme une très faible quantité de courant.

AVERTISSEMENT

POUR RÉDUIRE LES RISQUES D'INCENDIE OU DE SECOUSSE ÉLECTRIQUE, N'EXPOSEZ PAS CET APPAREIL À LA PLUIE OU À L'HUMIDITÉ.

POUR LES CONSOMMATEURS CANADIENS

Pour éviter les chocs électriques, introduire la lame la plus large de la fiche dans la borne correspondante de la prise et pousser jusqu'au fond.
Cet appareil numérique de la classe B est conforme à la norme NMB-003 du Canada.

TABLE DES MATIÈRES

INTRODUCTION

TABLE DES MATIÈRES	1
PARTICULARITÉS	2
POUR COMMENCER	3
Accessoires fournis	3
Mise en place des piles dans le boîtier de télécommande	3
COMMANDES ET FONCTIONS	4
Face avant	4
Boîtier de télécommande	6
Afficheur de la face avant	8

PRÉPARATIONS

RACCORDEMENTS	9
Avant de raccorder les appareils	9
Raccordement des appareils vidéo	10
Raccordement des appareils audio	11
Raccordement des antennes	12
Raccordement à un décodeur externe	13
Raccordement des enceintes	14
Raccordement du cordon d'alimentation	17
Mise sous tension	17
RÉGLAGES DE BASE DE LA CHAÎNE	18
Utilisation du menu de base	18
Réglage de l'appareil pour tenir compte des enceintes ..	20
Réglage du niveau sonore des enceintes (SP LEVEL) ..	20

FONCTIONS DE BASE

LECTURE	21
Modes d'entrée et indications	23
Choix d'une correction de champ sonore	24
PROCESSEUR NUMÉRIQUE DE CHAMP SONORE (DSP)	27
Qu'est-ce qu'un champ sonore?	27
Corrections DSP haute fidélité	27
CINEMA-DSP	28
Conception des sons de la correction de champ sonore CINEMA-DSP	28
Corrections CINEMA-DSP	28
Effets de champ sonore	30
SYNTONISEUR	31
Préréglage des fréquences	32
Accord sur une fréquence en mémoire	34
RÉCEPTION DES STATIONS RDS	35
Description des données RDS	35
Choix du mode RDS	35
Fonction de recherche PTY (PTY SEEK)	36
Fonction EON	36
MINUTERIE DE MISE HORS SERVICE	37
ENREGISTREMENT	38

FONCTIONS AVANÇÉES

SET MENU	39
Postes du menu de configuration	39
Réglage des paramètres du menu de configuration ..	39
SOUND 1 SPEAKER SET (réglages concernant les enceintes)	40
SOUND 2 SP DISTANCE (distance aux enceintes) ..	42
SOUND 3 LFE LEVEL	42
SOUND 4 D. RANGE (dynamique)	42
SOUND 5 CENTER GEQ (égaliseur graphique central)	43
SOUND 6 HP TONE CTRL (réglage de la tonalité pour le casque)	43
INPUT 1 I/O ASSIGN (attribution des entrées/sorties)	43
INPUT 2 INPUT MODE (mode d'entrée)	43
OPTION 1 DISPLAY SET	44
OPTION 2 MEM. GUARD (secours de la mémoire) ..	44
OPTION 3 AUDIO MUTE	44
RÉGLAGE DU NIVEAU DE SORTIE DES ENCEINTES	45
Réglage du niveau de sortie pendant la lecture	45
Utilisation du signal d'essai	45

INFORMATIONS COMPLÉMENTAIRES

MODIFICATION DES PARAMÈTRES DES CORRECTIONS DE CHAMP SONORE	46
Modification de la valeur des paramètres	46
Description des paramètres des corrections de champ sonore	47
GUIDE DE DÉPANNAGE	48
GLOSSAIRE	52
CARACTÉRISTIQUES TECHNIQUES	54

INTRODUCTION

PRÉPARATIONS

FONCTIONS
DE BASE

FONCTIONS
AVANÇÉES

INFORMATIONS
COMPLÉMENTAIRES

Français

PARTICULARITÉS

Amplificateur de puissance 5 canaux intégré

- ◆ Puissance minimale efficace de sortie (DHT 0,1%, 1 kHz, 6 Ohms)
[Modèles pour le Canada et les États-Unis]
Voies principales: 70 W + 70 W
Voie centrale: 70 W
Voies d'ambiance: 70 W + 70 W
[Autres modèles]
Voies principales: 60 W + 60 W
Voie centrale: 60 W
Voies d'ambiance: 60 W + 60 W

Traitement numérique du champ sonore

- ◆ Décodeur Dolby Pro Logic/Dolby Pro Logic II
- ◆ Décodeur Dolby Digital/Dolby Digital + Matrix 6.1
- ◆ Décodeur DTS/DTS + Matrix 6.1
- ◆ CINEMA DSP: Association des techniques de traitement numérique (DSP) YAMAHA et de Dolby Pro Logic, Dolby Digital ou DTS
- ◆ Virtual CINEMA DSP
- ◆ SILENT CINEMA DSP

Syntoniseur AM/FM très perfectionné

- ◆ Mémoire pour 40 fréquences quelconques
- ◆ Mise en mémoire automatique des fréquences
- ◆ Possibilité de glissement des fréquences en mémoire (Modification des fréquences)

Autres particularités

- ◆ Convertisseur numérique-analogique 96 kHz, 24 bits
- ◆ Menu de configuration assurant l'adaptation optimale de cet appareil à la chaîne audiovisuelle
- ◆ Générateur de signal d'essai pour faciliter l'équilibrage sonore des enceintes
- ◆ Entrée pour décodeur externe à 6 voies
- ◆ Prises optiques et coaxiales pour les signaux audionumériques
- ◆ Minuterie de mise hors service

■ Quelques mots sur ce mode d'emploi

- Le symbole  appelle votre attention sur un conseil d'utilisation.
- Certaines opérations peuvent être réalisées en utilisant les commandes de cet appareil ou celles de son boîtier de télécommande. Quand le nom de ces commandes n'est pas le même sur l'appareil et sur le boîtier de télécommande, ce dernier est indiqué entre parenthèses.
- Ce mode d'emploi a été imprimé avant la fabrication de l'appareil. La présentation et les caractéristiques de ce dernier peuvent être modifiées pour des raisons de simplicité de fonctionnement, ou des raisons similaires. Ce sont des cas où l'appareil a la priorité sur le mode d'emploi.



Fabriqué sous licence de Dolby Laboratories.

“Dolby”, “Pro Logic” et le double D sont des marques déposées par Dolby Laboratories.

POUR COMMENCER

Accessoires fournis

Après déballage, assurez-vous de disposer des accessoires suivants.

Boîtier de télécommande

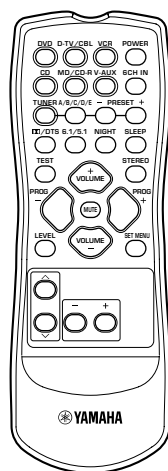

Piles (2)
(AA, R06, UM-3)

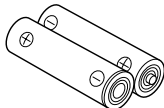

Antenne FM intérieure
(Modèle standard et modèles pour le
Canada, la Chine, la Corée et les
Etats-Unis)

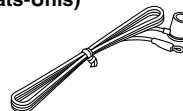

Antenne cadre AM

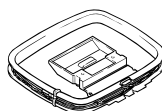

(Modèles pour l'Australie,
l'Europe, le Royaume-Uni et
Singapour)

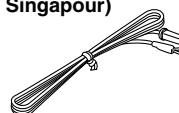

Mise en place des piles dans le boîtier de télécommande

Introduisez les piles dans le logement en respectant les polarités + et - gravées à l'intérieur du logement.

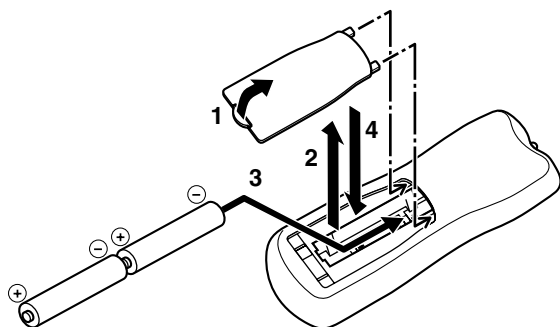

1 Appuyez sur la languette du couvercle du logement des piles et tirez-la dans le sens indiqué par la flèche pour ouvrir le couvercle.

2 Retirez le couvercle.

3 Introduisez les deux piles fournies (AA, R06, UM-3) en respectant les polarités marquées à l'intérieur du logement.

4 Remettez le couvercle en place.

Remarques concernant les piles

- Remplacez les piles quand vous constatez une diminution de la portée du boîtier de télécommande.
- N'utilisez pas tout à la fois une pile neuve et une pile usagée.
- N'utilisez pas non plus des piles de type différent (par exemple des piles alcalines et des piles au manganèse). Lisez soigneusement les indications figurant sur les piles car elles peuvent différer tout en étant de la même taille et de la même couleur.
- Si les piles ont fui, retirez-les immédiatement. Evitez de toucher le liquide, veillez à ce qu'il ne vienne pas en contact avec vos vêtements, etc. Nettoyez soigneusement le logement des piles avant d'y placer des piles neuves.

COMMANDES ET FONCTIONS

Face avant

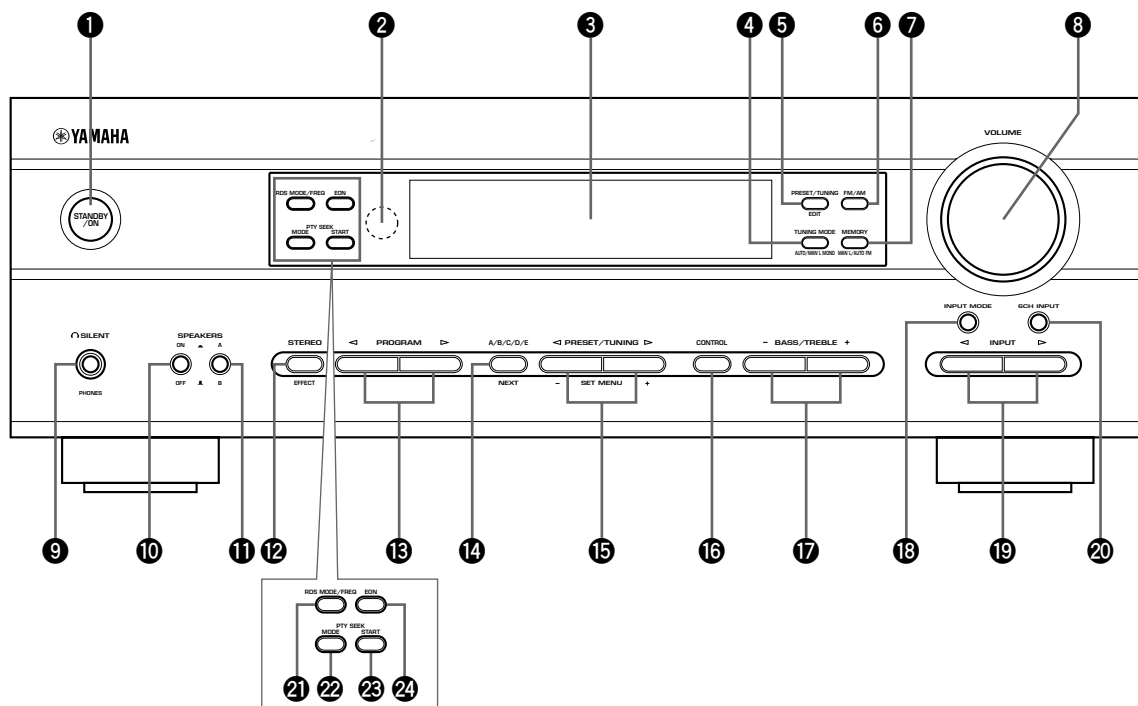

(Modèles pour l'Europe et le Royaume-Uni uniquement)

1 STANDBY/ON

Utilisez cette touche pour mettre l'appareil en service ou en veille. Lorsque vous mettez l'appareil en service, vous entendez un déclic et il s'écoule 4 à 5 secondes avant que l'appareil ne puisse émettre un son.

Veille

En veille, l'appareil consomme une faible quantité d'énergie de manière à pouvoir répondre aux ordres de la télécommande à infrarouges.

2 Capteur de télécommande

Il reçoit les signaux émis par le boîtier de télécommande.

3 Afficheur de la face avant

Les conditions de fonctionnement de l'appareil s'affichent ici.

4 TUNING MODE (AUTO/MAN'L MONO)

Cette touche permet de sélectionner le mode de syntonisation: automatique ou manuel.

5 PRESET/TUNING (EDIT)

Cette touche modifie le rôle des touches PRESET/TUNING </> (ce qui se traduit par l'éclairage, ou l'extinction, du symbole (:)) qui permettent soit de sélectionner une fréquence en mémoire, soit d'effectuer l'accord sur une fréquence. Cette touche permet également d'inverser deux fréquences en mémoire.

6 FM/AM

Utilisez cette touche pour sélectionner la gamme de réception, FM ou AM.

7 MEMORY (MAN'L/AUTO FM)

Cette touche commande la mise en mémoire de la fréquence de la station.

8 VOLUME

Ce bouton agit sur le niveau sonore de toutes les voies. Par contre, ce bouton ne modifie pas le niveau disponible sur les prises OUT (REC).

9 SILENT (prise PHONES)

C'est la prise qui permet une écoute des signaux DSP destinés grâce à un casque. L'insertion de la prise de votre casque dans la prise PHONES n'affecte pas la sortie de son des enceintes. Si vous souhaitez couper la sortie de signal au niveau des enceintes, appuyez sur SPEAKERS ON/OFF jusqu'à la position OFF.

10 SPEAKERS ON/OFF

Active ou désactive les enceintes que vous avez sélectionnées avec SPEAKERS A/B.

11 SPEAKERS A/B

Sélectionne le set d'enceintes principales connectées aux bornes A ou B.

12 STEREO (EFFECT)

Cette touche permet de basculer entre la reproduction en stéréophonie et la reproduction avec corrections DSP. Dans le premier cas, STEREO, les signaux d'entrée à 2 canaux sont appliqués sur les enceintes principales gauche et droite sans avoir subi de correction sonore tandis que les signaux Dolby Digital et DTS (mais à l'exception de ceux de la voie LFE) sont convertis et sont appliqués aux enceintes des voies principales gauche et droite.

13 PROGRAM </>

Cette touche sélectionne le traitement DSP.

14 A/B/C/D/E

Cette touche permet de sélectionner un des groupes de station A à E.

NEXT

Cette touche appelle le menu de configuration quand l'appareil n'est pas en mode syntoniseur.

15 PRESET/TUNING </>

Lorsque le symbole (:) est visible sur l'afficheur, ces touches assurent la sélection d'une fréquence en mémoire (1 à 8); lorsque le symbole (:) n'est pas visible, elles commandent l'accord sur une fréquence.

SET MENU -/+

Cette touche agit sur les paramètres du menu de configuration quand l'appareil n'est pas en mode syntoniseur.

16 CONTROL

Cette touche permet de basculer entre le réglage des graves (réponse dans les basses fréquences) et le réglage des aigus (réponse dans les hautes fréquences).

17 BASS/TREBLE -/+

Ces touches augmentent ou diminuent la réponse dans les graves ou dans les aigus lorsque l'appareil est en mode de réglage des graves et des aigus. Le niveau change de 2dB chaque fois que vous appuyez sur l'une de ces touches. Plage de réglage: -10 à +10dB

18 INPUT MODE

Cette touche permet de définir la priorité parmi les différents types de signaux d'entrée (AUTO, DTS, ANALOG) qui peuvent être reçus lorsqu'un appareil est connecté à deux types de prises d'entrée. On ne peut pas modifier la priorité pour les sources audio si l'entrée sélectionnée est 6CH INPUT.

19 INPUT </>

Utilisez cette commande pour choisir la source que vous désirez écouter ou regarder.

20 6CH INPUT

Cette touche sélectionne la source reliée aux prises 6CH INPUT. La source sélectionnée a la priorité sur celle sélectionnée grâce à la touche INPUT (ou aux touches de sélection du boîtier de télécommande).

(Modèles pour l'Europe et le Royaume-Uni uniquement)**21 RDS MODE/FREQ**

Pendant la réception d'une station RDS, appuyez sur cette touche pour afficher des informations telles que le nom de la station (PS), la nature des émissions habituellement diffusées (PTY), un message écrit (RT) ou l'heure (CT) (dans la mesure où la station offre ces services RDS) ou bien la fréquence de la station.

22 PTY SEEK MODE

Appuyez sur cette touche pour adopter le mode de recherche PTY (PTY SEEK).

23 PTY SEEK START

Appuyez sur cette touche pour commencer la recherche d'une station après que le type d'émission a été sélectionné au moyen du mode PTY SEEK.

24 EON

Appuyez sur cette touche pour choisir le type de l'émission (NEWS, INFO, AFFAIRS, SPORT) et effectuez, automatiquement, l'accord sur le type d'émission choisi.

Boîtier de télécommande

Cette section décrit les touches du boîtier de télécommande et leur rôle.

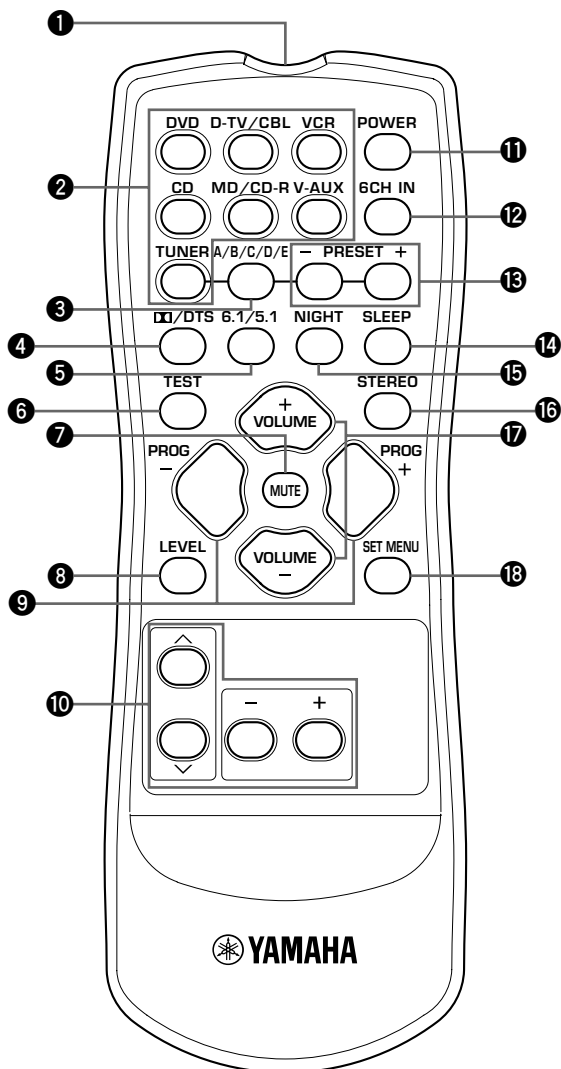

1 Émetteur infrarouge

Envoie des signaux de contrôle infrarouges. Dirigez cet émetteur vers l'appareil lorsque vous utilisez la télécommande.

2 Touches de sélection d'entrée

Ces touches sélectionnent les sources.

3 A/B/C/D/E

Cette touche permet de sélectionner un des groupes de station A à E.

4 DD/DTS

Sélectionne le décodeur intégré Dolby Digital, DTS, Dolby Pro Logic ou Pro Logic II.

5 6.1/5.1

Cette touche met en service, ou hors service, le décodeur Dolby Digital + Matrix 6.1 ou DTS + Matrix 6.1.

6 TEST

Utilisez cette touche pour émettre le signal d'essai permettant de régler le niveau sonore des enceintes.

7 MUTE

Utilisez cette touche pour couper les sons. Appuyez une nouvelle fois sur cette touche pour rétablir les sons.

8 LEVEL

Cette touche sélectionne la voie sonore à régler.

9 PROGRAM +/-

Cette touche sélectionne le traitement DSP.

10 Autres touches

Utilisez cet ensemble pour modifier un réglage et valider un réglage.

11 POWER

Utilisez cette touche pour mettre l'appareil en service ou en veille.

12 6CH IN

Cette touche sélectionne la source audio reliée aux prises 6CH INPUT.

13 PRESET +/-

Sélectionnez les numéros de stations pré-réglées de 1 à 8.

14 SLEEP

Utilisez cette touche pour régler la minuterie de mise en veille.

15 NIGHT

Cette touche place l'appareil en mode d'écoute tardive.

16 STEREO

Cette touche permet de basculer entre la reproduction en stéréophonie et la reproduction avec corrections DSP. Dans le premier cas, STEREO, les signaux d'entrée à 2 canaux sont appliqués sur les enceintes principales gauche et droite sans avoir subi de correction sonore tandis que les signaux Dolby Digital et DTS (mais à l'exception de ceux de la voie LFE) sont convertis et sont appliqués aux enceintes des voies principales gauche et droite.

17 VOLUME +/-

Utilisez ces touches pour augmenter, ou diminuer, le niveau de sortie.

18 SET MENU

Cette touche assure l'adoption du mode du menu de configuration.

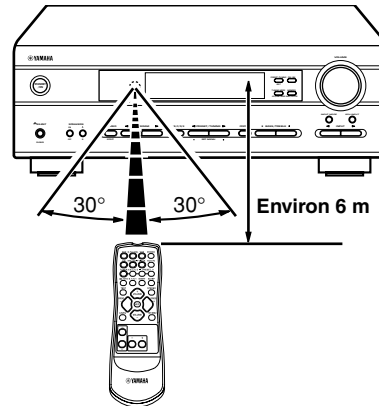
■ Utilisation du boîtier de télécommande

Le boîtier de télécommande émet un faisceau directif. En conséquence, pour agir sur l'appareil, veillez à ce que le boîtier soit dirigé vers le capteur de télécommande.

■ Manipulation du boîtier de télécommande

- Evitez de renverser de l'eau et tout autre liquide sur le boîtier de télécommande.
- Ne laissez pas tomber le boîtier de télécommande.
- Ne conservez pas le boîtier de télécommande dans les conditions suivantes:
 - humidité ou température élevées, par exemple à proximité d'un chauffage, d'un four, d'un bain;
 - ambiance poussiéreuse;
 - températures très basses.

Afficheur de la face avant

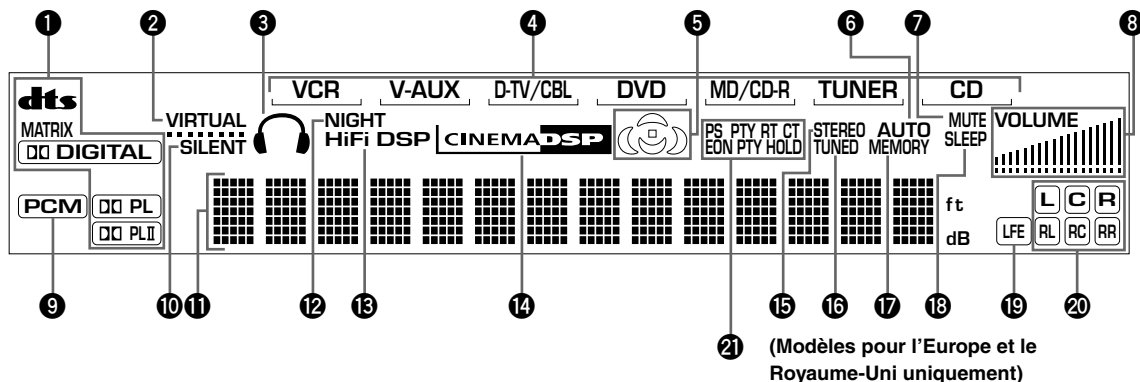

1 Témoins du processeur

Le témoin correspondant au décodeur utilisé s'éclaire le moment voulu.

2 Témoin VIRTUAL

Ce témoin s'éclaire quand vous utilisez CINEMA DSP virtuel.

3 Témoin du casque

Ce témoin s'éclaire quand un casque est branché sur l'appareil.

4 Témoin de la source

La source actuelle est repérée par le curseur.

5 Indicateur de champ sonore

Il représente le pilote de champ sonore que l'appareil utilise lorsque vous écoutez un signal ayant fait l'objet d'une correction DSP.

6 Témoin AUTO

Ce témoin rappelle que l'appareil est en mode d'accord automatique.

7 Témoin MUTE

Ce témoin s'éclaire lorsque le silencieux est en service.

8 Indicateur de niveau VOLUME

Il fournit une indication graphique du niveau sonore.

9 Témoin PCM

Ce témoin s'éclaire quand l'appareil reproduit des signaux PCM (modulation par impulsions et codage).

10 Témoin SILENT

Ce témoin s'éclaire lorsque le casque est branché et que le processeur numérique de champ sonore est en service.

11 Zone d'affichage polyvalent

Le nom de la correction DSP et d'autres informations s'affichent dans cette zone.

12 Témoin NIGHT

Ce témoin s'éclaire lorsque l'appareil est en mode d'écoute tardive.

13 Témoin HiFi DSP

Ce témoin s'éclaire lorsque vous sélectionnez une correction de champ sonore Hi-Fi DSP.

14 Témoin CINEMA DSP

Ce témoin s'éclaire lorsque vous sélectionnez la correction de champ sonore CINEMA DSP.

15 Témoin STEREO

Ce témoin s'éclaire lorsque l'appareil détecte un signal stéréophonique puissant émis par une station FM et que le témoin "AUTO" est éclairé.

16 Témoin TUNED

Ce témoin signale que l'appareil est accordé sur la fréquence d'une station.

17 Témoin MEMORY

Ce témoin clignote pendant la mise en mémoire de la fréquence d'une station.

18 Témoin SLEEP

Ce témoin s'éclaire après le réglage de la minuterie de mise hors service.

19 Témoin LFE

Ce témoin s'éclaire quand le signal d'entrée contient des signaux très graves (LFE).

20 Témoins des voies d'entrée

Les témoins des voies concernées s'éclairent pendant la reproduction du signal provenant d'une source numérique.

21 Témoin RDS (Modèles pour l'Europe et le Royaume-Uni uniquement)

L'abréviation des données RDS qui sont actuellement transmises par la station RDS captée, s'éclaire.

Le témoin EON s'éclaire lorsque la station RDS offre le service EON.

Le témoin PTY HOLD s'éclaire pendant la recherche des stations au moyen de la fonction PTY SEEK.

RACCORDEMENTS

Avant de raccorder les appareils

ATTENTION

Ne branchez pas la fiche du cordon d'alimentation de cet appareil ni celle des autres appareils sur une prise secteur aussi longtemps que tous les raccordements entre appareils ne sont pas terminés.

- Assurez-vous que les raccordements sont corrects, c'est-à-dire que la voie gauche est reliée à L, la voie droite à R, les cordons "+" aux "+", les cordons "-" aux "-". Certains appareils exigent des méthodes de raccordement particulières, et leurs prises portent des noms différents. Reportez-vous au mode d'emploi de chaque appareil qui doit être relié à celui-ci.
- Une fois tous les raccordements exécutés, vérifiez-les pour être certains qu'ils sont corrects.
- Le nom de la prise correspond au sélecteur d'entrée.

Raccordement des prises pour signaux numériques

Cet appareil est muni de prises numériques assurant la transmission directe des signaux numériques par un câble coaxial ou un câble à fibres optiques. Vous pouvez utiliser les prises numériques pour appliquer à l'appareil les trains binaires PCM, Dolby Digital ou DTS. Pour profiter pleinement des pistes sonores multivoies des DVD, etc. avec des effets DSP, il vous faut utiliser les connexions numériques. Les deux prises d'entrée pour signaux numériques acceptent les signaux dont la fréquence d'échantillonnage est de 96 kHz.

Remarque

- La prise OPTICAL de cet appareil est conforme à la norme EIA. Si vous utilisez un câble à fibres optiques non conforme à cette norme, l'appareil peut fort bien ne pas fonctionner convenablement.

Prises DIGITAL INPT (pages 9 à 11)

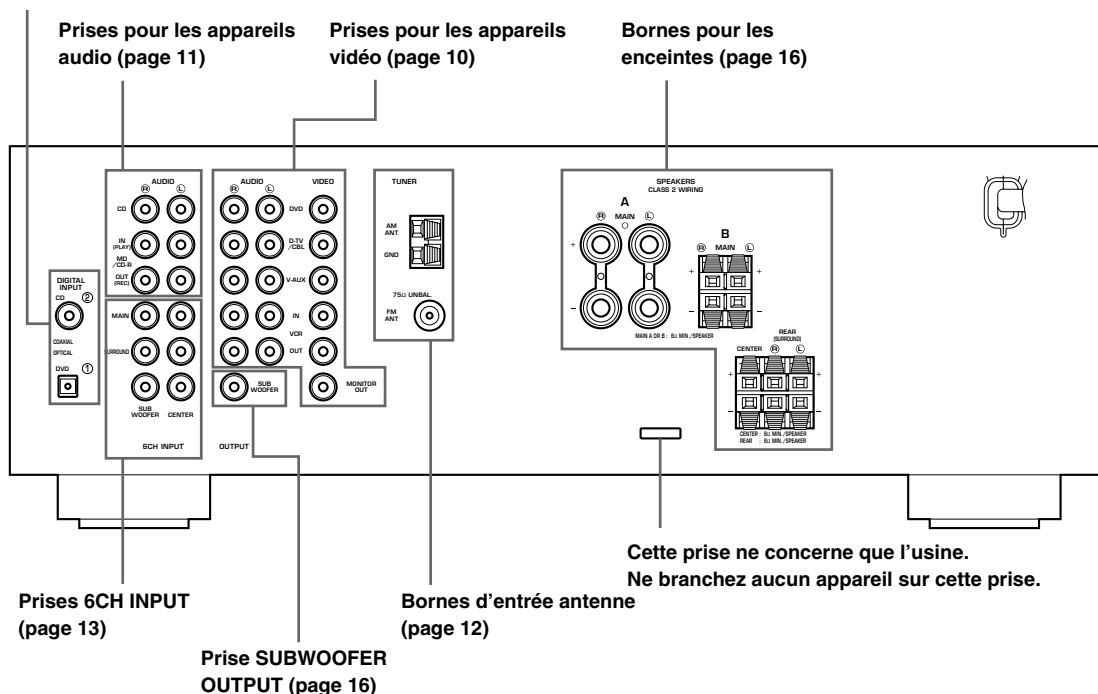

Raccordement des appareils vidéo

Raccordement d'un moniteur vidéo

Reliez la prise d'entrée vidéo du moniteur vidéo à la prise MONITOR OUT VIDEO.

Raccordement d'un lecteur de DVD

Reliez la prise optique de sortie pour signaux audionumériques de l'appareil à la prise DIGITAL INPUT et la prise de sortie des signaux vidéo de l'appareil à la prise VIDEO de cet appareil-ci.



- Utilisez les prises AUDIO de cet appareil pour un appareil vidéo qui ne possède pas de prise optique de sortie pour les signaux numériques. Toutefois, sachez que la reproduction multivoie ne peut pas être réalisée si les signaux audio sont appliqués sur les prises d'entrée AUDIO.

Raccordement d'un récepteur de télévision numérique ou par câble

Reliez la prise de sortie du signal vidéo de l'appareil à la prise VIDEO de cet appareil-ci.

Reliez les prises de sortie du signal audio de l'appareil aux prises AUDIO de cet appareil-ci.

Raccordement d'un autre appareil vidéo

Reliez la prise de sortie du signal vidéo de l'appareil à la prise VIDEO de cet appareil-ci.

Reliez les prises de sortie du signal audio de l'appareil aux prises AUDIO de cet appareil-ci.

Raccordement d'un appareil d'enregistrement

Pour effectuer un enregistrement vidéo, reliez les prises d'entrée des signaux audio de l'appareil vidéo aux prises AUDIO OUT, et la prise d'entrée des signaux vidéo de l'appareil vidéo à la prise VIDEO OUT de cet appareil.

Pour la lecture des signaux de l'appareil d'enregistrement, reliez les prises de sortie des signaux audio de l'appareil aux prises AUDIO IN, et reliez la prise de sortie des signaux vidéo à la prise VIDEO IN de cet appareil.

Remarque

- Si un appareil d'enregistrement est relié à l'appareil, veillez à le maintenir en service aussi longtemps que l'appareil l'est. Si l'appareil est hors service, une distorsion du signal peut en résulter.

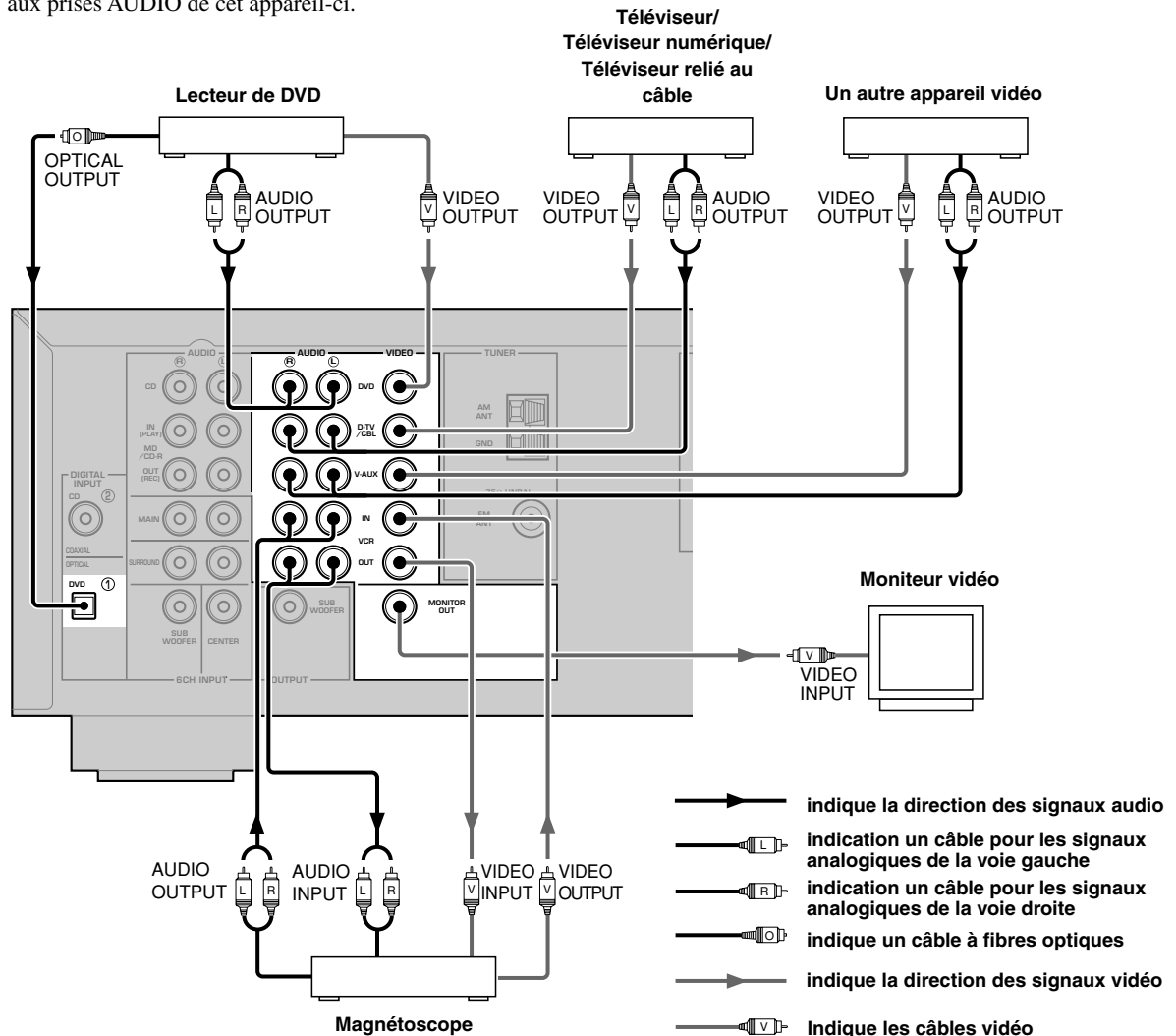

Raccordement des appareils audio

■ Raccordement d'un lecteur de CD

Reliez la prise de sortie coaxiale pour signaux numériques du lecteur de CD à la prise DIGITAL INPUT CD.



- Utilisez les prises AUDIO de cet appareil pour connecter un lecteur de CD qui ne possède pas de prise COAXIAL DIGITAL OUTPUT ou pour enregistrer depuis des lecteurs de CD.

■ Raccordement d'un graveur de CD ou d'un enregistreur MD

Reliez les prises d'entrée du graveur de CD ou de l'enregistreur MD aux prises MD/CD-R OUT (REC).

Reliez les prises de sortie du graveur de CD ou de l'enregistreur MD aux prises MD/CD-R IN (PLAY) pour écouter le signal de source provenant de l'appareil d'enregistrement.

Remarque

- Si un appareil d'enregistrement est relié à l'appareil, veillez à le maintenir en service aussi longtemps que l'appareil l'est. Si l'appareil est hors service, une distorsion du signal peut en résulter.

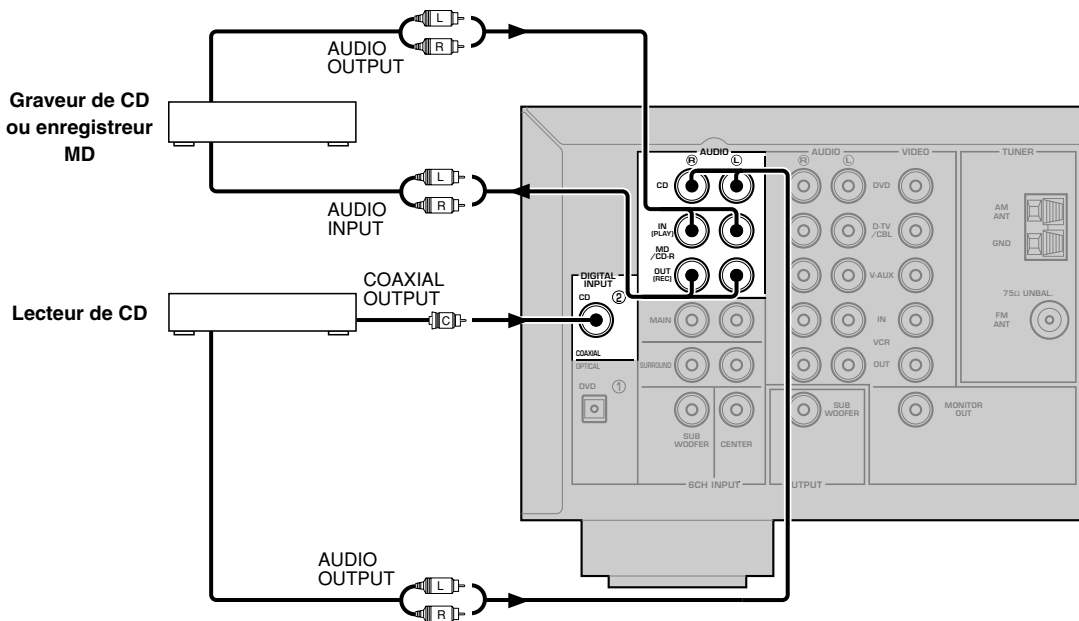

- indique la direction du signal
- indication un câble pour les signaux analogiques de la voie gauche
- indication un câble pour les signaux analogiques de la voie droite
- indique qu'il s'agit de câbles coaxiaux

Raccordement des antennes

Une antenne AM et une antenne FM sont fournies avec cet appareil. En principe, ces antennes doivent capter un signal suffisamment puissant.

Reliez chaque antenne, convenablement, aux bornes prévues à cet effet.

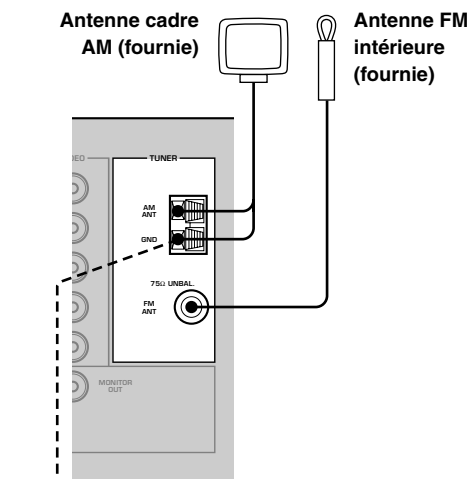

Masse (Borne GND)

Par mesure de sécurité et pour réduire les brouillages au minimum, reliez la borne GND de l'antenne à une bonne masse. Une bonne masse est, par exemple, un piquet métallique planté dans un sol humide.

Raccordement de l'antenne cadre AM

1 Montez l'antenne cadre AM puis effectuez son raccordement.

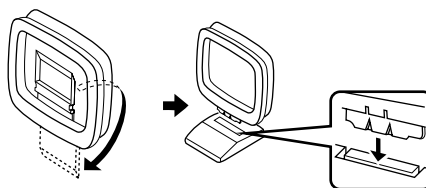

2 Appuyez sur la languette pour ouvrir la borne puis introduisez le câble de l'antenne cadre AM dans la borne AM ANT et l'autre dans la borne GND.

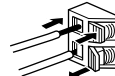

3 Orientez l'antenne cadre AM de manière à obtenir la meilleure réception possible.



Remarques

- L'antenne cadre AM doit être éloignée de l'appareil.
- L'antenne cadre AM doit être reliée à l'appareil même si une antenne AM extérieure est utilisée par ailleurs.

Une antenne extérieure convenablement installée apporte une réception meilleure. Si vous constatez que la réception est de qualité médiocre, pensez à une antenne extérieure. Consultez le revendeur YAMAHA ou un centre d'entretien pour obtenir des conseils sur ces antennes.

Commutateur FREQUENCY STEP (Modèle standard uniquement)

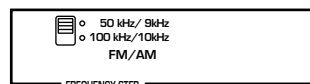

L'intervalle d'allocation des fréquences varie parfois d'une région du monde à l'autre; placez le commutateur FREQUENCY STEP (il se trouve sur le panneau arrière) sur la position correspondant à l'intervalle de fréquence de la région où vous êtes.
 Amérique du nord, Amérique centrale et Amérique du sud: 100 kHz/10 kHz
 Autres régions: 50 kHz/9 kHz
 Avant de modifier la position occupée par ce commutateur, débranchez la fiche du cordon d'alimentation au niveau de la prise secteur.

Raccordement à un décodeur externe

Cet appareil est pourvu de 6 prises d'entrée supplémentaires (MAIN gauche et droite, CENTER, SURROUND gauche et droite et SUBWOOFER) pour lui permettre de recevoir la sortie multivoie d'un appareil équipé d'un décodeur multivoie et de 6 prises de sortie tel qu'un lecteur de DVD/SACD.

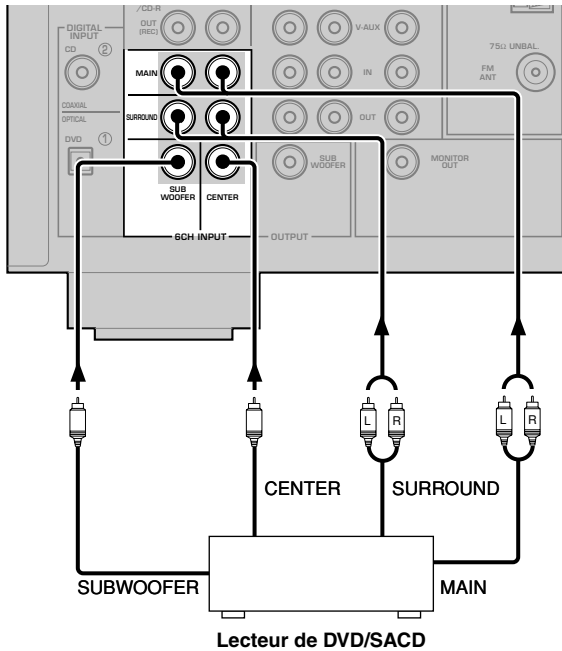

Remarque

- Lorsque vous sélectionnez 6CH INPUT comme source, l'appareil met automatiquement hors service le processeur numérique de champ sonore et vous ne pouvez plus employer les corrections DSP.

Raccordement des enceintes

■ Enceintes acoustiques

Cet appareil a été conçu pour restituer les champs sonores de la meilleure qualité qui soit en faisant appel à 5 enceintes: enceintes principales gauche et droite, enceintes arrière gauche et droite et enceinte centrale. Si vous utilisez des enceintes provenant de plusieurs fabricants (et qui produisent donc des sons n'ayant pas les mêmes caractéristiques tonales), vous noterez un manque de continuité avec certains sons tels que ceux émis par une personne se déplaçant. Nous vous conseillons d'acquérir l'ensemble des enceintes auprès du même fabricant, ou du moins de veiller à ce que toutes les enceintes aient la même qualité tonale.

Les enceintes principales sont chargées de reproduire la source sonore principale et les effets sonores. Ces enceintes peuvent être celles qui équipent votre chaîne actuelle. Les enceintes arrière sont utilisées pour reproduire les effets et les corrections sonores. L'enceinte centrale émet les sons habituellement concentrés au centre (dialogues, chants, etc.).

Les enceintes centrales doivent posséder des caractéristiques élevées et être en mesure d'accepter toute la puissance que peut délivrer votre chaîne. Les autres enceintes peuvent être inférieures aux enceintes principales. Toutefois, la localisation précise de la source sonore est plus nette si ces enceintes ont des performances similaires aux enceintes principales.

L'utilisation d'une enceinte d'extrêmes graves élargit le champ sonore

Il est possible de compléter l'installation par l'addition d'une enceinte d'extrêmes graves. Cette enceinte renforce les graves émis par une ou plusieurs voies et reproduit fidèlement les effets basse fréquence (LFE) que contiennent les signaux Dolby Digital et DTS. L'enceinte d'extrêmes graves YAMAHA Active Servo est idéale pour obtenir une restitution vivante et naturelle des graves.

■ Emplacement des enceintes

Pour déterminer l'emplacement respectif des enceintes, reportez-vous à l'illustration ci-dessous.

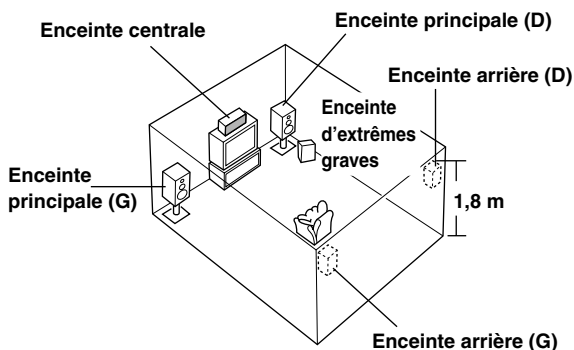

Enceintes principales

Placez l'enceinte principale gauche et l'enceinte principale droite à égale distance de la position d'écoute préférée. La distance séparant le moniteur vidéo de chaque enceinte doit être la même.

Enceinte centrale

Veillez à ce que la face avant de l'enceinte soit dans le même plan que la face avant ou du moniteur. Placez l'enceinte aussi près que possible du moniteur, c'est-à-dire soit au-dessus soit au-dessous, et à égale distance des enceintes principales.

Enceintes arrière

Placez ces enceintes derrière la position d'écoute et légèrement dirigées vers le centre de la pièce, à environ 1,8 mètre au-dessus du plancher.

Enceinte d'extrêmes graves

L'emplacement de l'enceinte d'extrêmes graves n'est pas critique du fait que les fréquences les plus graves ne sont pas directives. Toutefois, il est préférable de placer l'enceinte d'extrêmes graves près des enceintes principales. Dirigez plutôt cette enceinte vers le centre de la pièce pour éviter les réflexions sur les murs.

Remarque

- Si vous n'utilisez aucune enceinte d'effet (arrière et/ou centre), modifiez les réglages du paramètre "SOUND 1 SPEAKER SET" du menu de configuration de manière que les signaux soient dirigés vers d'autres bornes auxquelles vous avez raccordé des enceintes.

ATTENTION

Utilisez des enceintes à blindage magnétique. Si malgré cela vous constatez un brouillage de l'image, augmentez la distance entre les enceintes et le moniteur.

Raccordements

Veillez à relier la voie gauche (G ou L), la voie droite (D ou R), le “+” (rouge) et le “-” (noir) de la manière appropriée. Si les raccordements sont incorrects, les enceintes n’émettront aucun son, et si les polarités sont incorrectes, les sons émis manqueront de naturel tandis que les fréquences graves seront atténuées.

ATTENTION

- Utilisez des enceintes dont l’impédance nominale est conforme à ce qui figure sur le panneau arrière de cet appareil.
- Assurez-vous que les parties dénudées des conducteurs ne peuvent pas venir en contact, et veillez à ce qu’elles ne touchent pas une pièce métallique de cet appareil. Dans un cas comme dans l’autre, vous pourriez endommager et l’appareil et les enceintes.

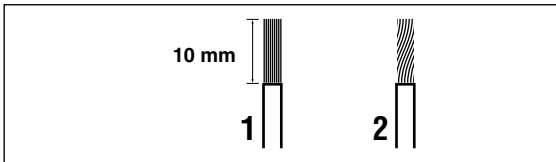

Un cordon de liaison à une enceinte comprend le plus souvent deux conducteurs isolés, placés côte à côte. Un des isolants porte un signe distinctif (couleur, filet, rainure, etc.).

- 1** Dénudez environ 10 mm d’isolant à l’extrémité de chaque conducteur.
- 2** Torsadez les brins mis à nu; vous éviterez ainsi les courts-circuits.

Connexion aux bornes MAIN A SPEAKERS

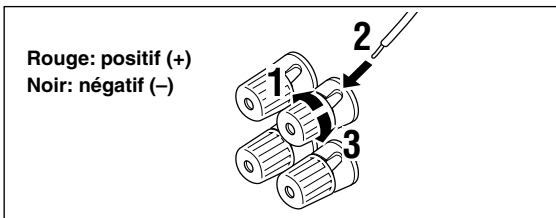

- 1** Desserrez l’écrou d’une borne.
- 2** Introduisez la portion du conducteur mise à nu dans la fente de la borne.
- 3** Serrez l’écrou pour assurer le maintien du conducteur.

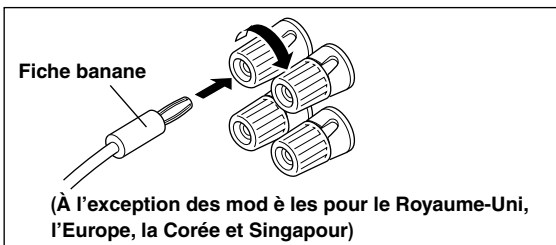

 (À l’exception des modèles pour le Royaume-Uni, l’Europe, la Corée et Singapour)

- L’utilisation de fiche banane est possible. En ce cas, serrez l’écrou de la borne puis introduisez la fiche banane à l’extrémité de la borne.

Connexion aux bornes MAIN B, CENTER et REAR SPEAKERS

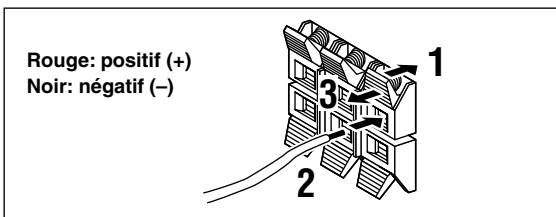

- 1** Appuyez sur la languette et ouvrez-la.
- 2** Introduisez un fil mis à nu dans la fente de chaque borne.
- 3** Refermer la languette pour fixer le fil.

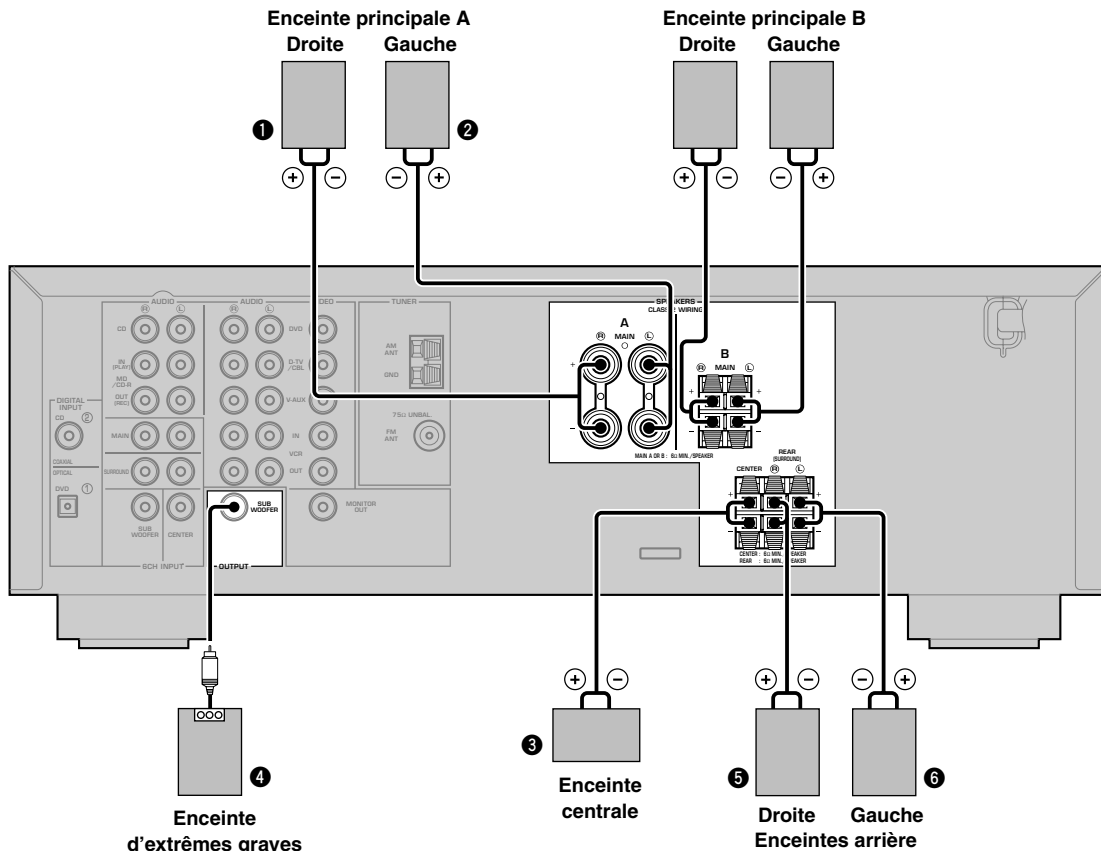

Bornes MAIN SPEAKERS

Un ou deux jeux d'enceintes peuvent être reliés à ces bornes. Si votre installation ne comporte qu'un jeu d'enceintes, utilisez les bornes MAIN A, ou MAIN B.

Bornes REAR SPEAKERS

Un jeu d'enceintes arrière peut être relié à ces bornes.

Bornes CENTER SPEAKER

Une enceinte centrale peut être reliée à ces bornes.

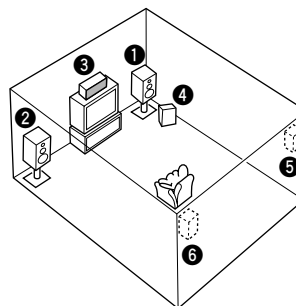

Le diagramme montre la disposition des enceintes dans la pièce d'écoute.

Prise SUBWOOFER

Si vous utilisez une enceinte active d'extrêmes graves, y compris le modèle Active Servo Processing Subwoofer de YAMAHA, branchez la fiche d'entrée de l'enceinte d'extrêmes graves sur cette prise. Les signaux très graves qui circulent sur les voies principales, les voies arrière et les voies centrales, sont dirigés vers cette prise en fonction des sélections que vous avez effectuées grâce à SPEAKER SET. Pareillement, les effets basse fréquence (LFE) que contiennent les signaux Dolby Digital et DTS sont également appliqués sur cette prise en fonction des sélections que vous avez effectuées grâce à SPEAKER SET.

Remarques

- La fréquence de coupure des signaux appliqués sur cette prise SUBWOOFER est égale à 90 Hz.
- Si vous n'utilisez pas d'enceinte d'extrêmes graves, dirigez les signaux vers les enceintes principales gauche et droite en donnant la valeur MAIN au poste "1D BASS" du paramètre "SOUND 1 SPEAKER SET" du menu de configuration.
- Utilisez la commande de l'enceinte d'extrêmes graves pour régler le niveau sonore émis. Vous pouvez également régler le niveau sonore au moyen du boîtier de télécommande de l'appareil (reportez-vous à la page 45, "RÉGLAGE DU NIVEAU DE SORTIE DES ENCEINTES").

Raccordement du cordon d'alimentation

VOLTAGE SELECTOR

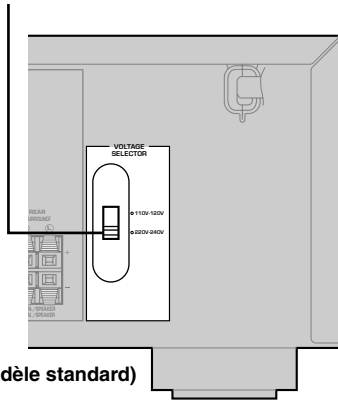

(Modèle standard)

■ Raccordement du cordon d'alimentation

Branchez la fiche du cordon d'alimentation sur une prise secteur.

■ Sélecteur de tension (VOLTAGE SELECTOR) (Modèle standard uniquement)

AVANT de brancher la fiche du cordon d'alimentation sur une prise secteur, assurez-vous que le sélecteur de tension (VOLTAGE SELECTOR) se trouve bien sur la position correspondant à la tension du secteur. Les tensions possibles sont 110V-120V et 220V-240V CA, 50/60 Hz.

Mise sous tension

Lorsque tous les raccordements sont terminés, mettez l'appareil sous tension.

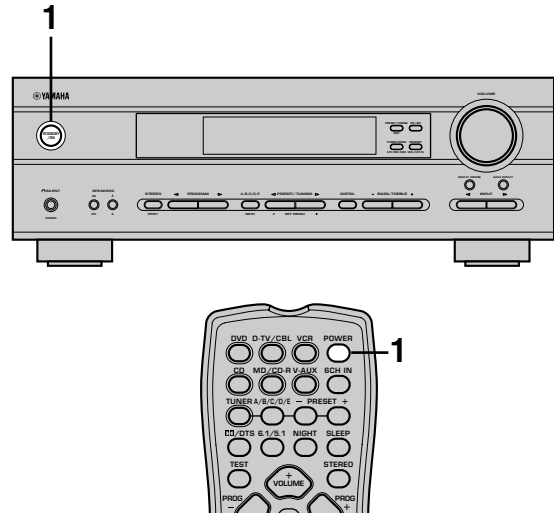

- 1 Appuyez sur la touche **STANDBY/ON** (ou la touche **POWER** dans le cas du boîtier de la télécommande) pour mettre sous tension l'appareil.



Face avant

ou



Boîtier de télécommande

La valeur du niveau de sortie puis le nom de la correction DSP apparaissent sur l'afficheur de la face avant.

RÉGLAGES DE BASE DE LA CHAÎNE

Le menu "BASIC" vous donne le moyen de définir, sans grand effort, certains paramètres du menu "SOUND". Si vous souhaitez régler l'appareil plus précisément pour tenir compte de l'environnement d'écoute, utilisez les paramètres du menu "SOUND" plutôt que ceux du menu "BASIC" (reportez-vous à la page 40). Toute modification apportée aux paramètres du menu "BASIC" rétablit les valeurs initiales des paramètres du menu "SOUND".

Utilisation du menu de base

Utilisez le boîtier de télécommande pour effectuer ces réglages.

- Appuyez sur les touches SPEAKERS A/B de la face avant pour sélectionner les enceintes principales que vous désirez utiliser et mettez SPEAKERS ON/OFF dans la position ON.
- N'oubliez pas de débrancher le casque de cet appareil.

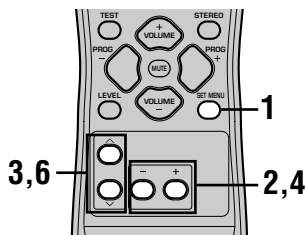

1 Appuyez sur la touche SET MENU.

"BASIC MENU" apparaît sur l'afficheur de la face avant, comme le montre l'illustration.



Si l'afficheur de la face avant indique autre chose que "BASIC MENU", appuyez sur la touche \wedge jusqu'à ce que "BASIC MENU" s'affiche.

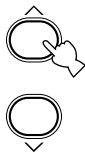

2 Utilisez les touches -/+ pour accéder au menu BASIC.

L'indication de l'afficheur de la face avant change, comme le montre l'illustration:



3 Utilisez les touches \wedge / \vee pour qu'apparaisse sur l'afficheur le paramètre que vous désirez modifier.

SETUP

Pour modifier les réglages des enceintes et de l'amplificateur de manière à tenir compte de la pièce où se trouve la chaîne. Pour de plus amples détails, reportez-vous à la page 20, "Réglage de l'appareil pour tenir compte des enceintes".

SP LEVEL

Pour régler le niveau de sortie des enceintes. Pour de plus amples détails, reportez-vous à la page 20, "Réglage du niveau sonore des enceintes".

4 Utilisez les touches -/+ pour accéder au mode permettant de régler le paramètre désiré.

5 Modifiez les réglages de l'appareil en fonction de l'environnement d'écoute. Lorsque vous avez terminé, l'appareil revient de lui-même au menu de base.

6 Utilisez les touches \wedge / \vee pour quitter le menu de configuration.

L'indication présentée par l'afficheur de la face avant change dans l'ordre ci-dessous:

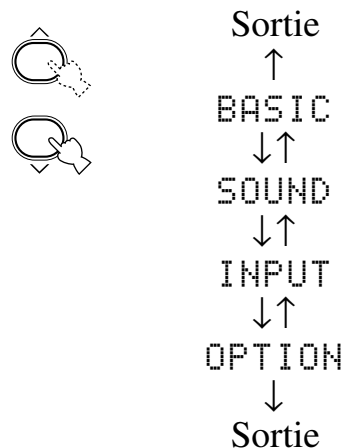

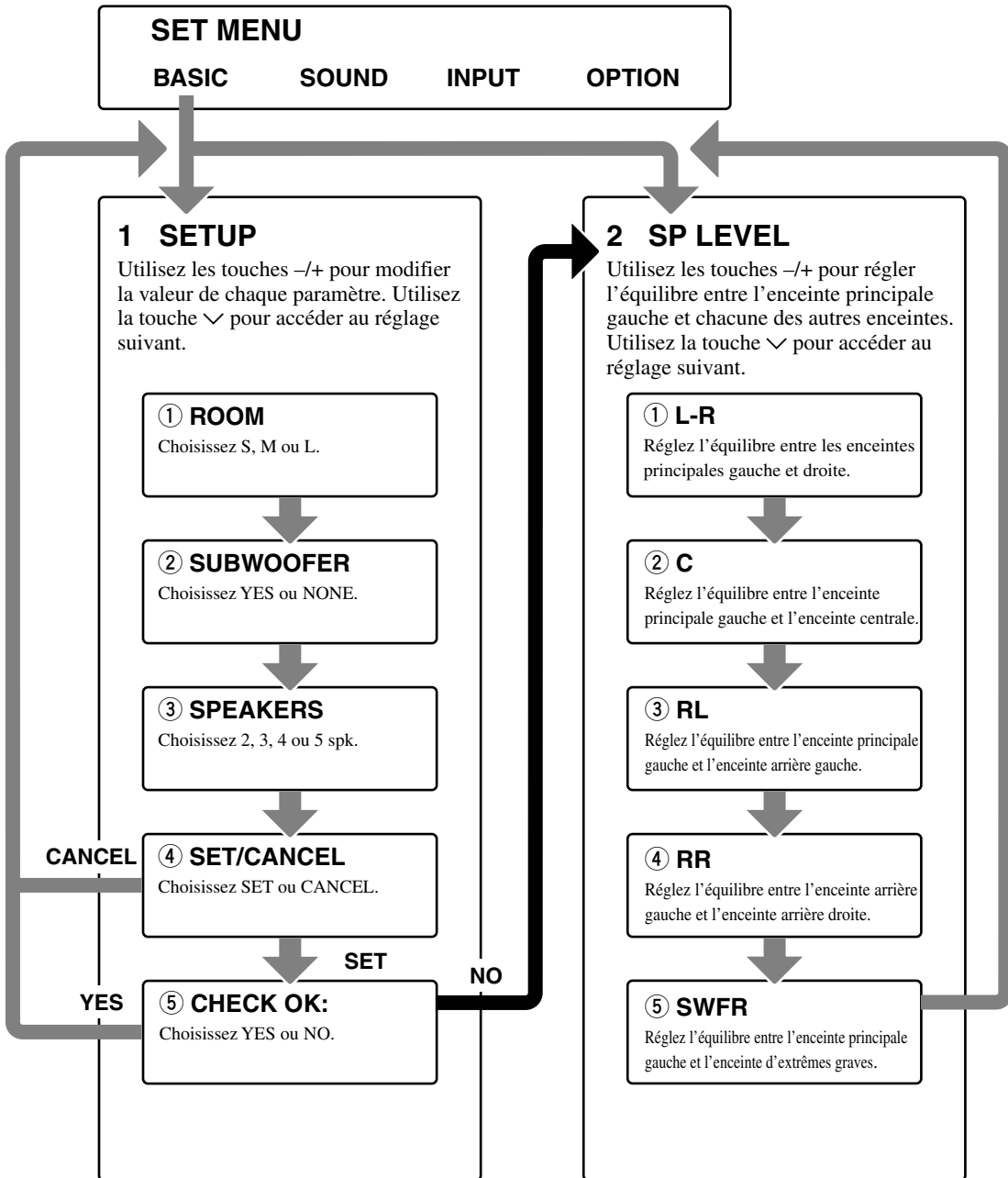

- Après modification des paramètres “1 SETUP”, faites un nouveau réglage du niveau de sortie des enceintes en utilisant “2 SP LEVEL”.
- Reportez-vous aux pages 39 à 44 pour le détail des explications concernant les menus “SOUND”, “INPUT” et “OPTION”.

Réglage de l'appareil pour tenir compte des enceintes

Procédez aux opérations ci-dessous pour régler la sortie de l'amplificateur en fonction de la pièce et des enceintes. Utilisez les touches \wedge / \vee pour accéder successivement aux paramètres 1 à 4, et les touches $-/+$ pour modifier la valeur de chaque paramètre.

Les valeurs usine sont en caractères gras.

① ROOM

Choix: S, **M**, L

Précisez la taille de la pièce dans laquelle sont installées les enceintes. Grosso modo, les tailles sont les suivantes:

[Modèles pour le Canada et les États-Unis]

S: 16ft. x 3ft., 200sq.ft. (4,8 x 4m, 20m²)

M: 20ft. x 16ft., 300sq.ft. (6,3 x 5,0m, 30m²)

L: 26ft. x 19ft., 450sq.ft. (7,9 x 5,8m, 45m²)

[Autres modèles]

S: 3,6m x 2,8m, 10m²

M: 4,8m x 4,0m, 20m²

L: 6,3m x 5,0m, 30m²

② SUBWOOFER

Choix: **YES**, NONE

Choisissez YES si l'installation comporte une enceinte d'extrêmes graves, et NONE dans le cas contraire.

③ SPEAKERS

Choix: 2, 3, 4, **5** (spk)

Choisissez le nombre d'enceintes de la configuration. Ce nombre ne doit pas comprendre l'enceinte d'extrêmes graves.

Nombre	Afficheur	Enceintes
2spk	L R	Principales gauche et droite
3spk	L C R	Principale gauche, centrale, principale droite
4spk	L R RL RR	Principales gauche et droite, arrière gauche et droite
5spk	L C R RL RR	Principale gauche, centrale, principale droite, arrière gauche et droite

④ SET ou CANCEL

Choisissez SET pour confirmer les modifications apportées aux trois paramètres ci-dessus. L'appareil applique alors un signal d'essai sur les enceintes (reportez-vous à ⑤). Autrement, choisissez CANCEL pour abandonner ce menu sans modification aucune des réglages de l'appareil.

⑤ Utilisez le signal d'essai pour vérifier le niveau sonore de chaque enceinte.

Si vous choisissez SET à l'opération ④, l'afficheur indique "CHECK: TestTone" et l'appareil produit un signal d'essai qui est appliqué à tour de rôle sur chaque enceinte. Lorsque le signal d'essai commence à être émis, la mention "CHECK OK ? -- YES" apparaît sur l'afficheur.

Si le niveau sonore varie d'une enceinte à l'autre, utilisez les touches $-/+$ pour afficher "NO". L'appareil passe alors automatiquement en mode "2 SP LEVEL". Si, au contraire, le signal d'essai est émis au même niveau par chaque enceinte, choisissez "CHECK OK: YES". Appuyez sur la touche \vee pour sortir du menu SETUP.

Remarques

- Le signal d'essai est émis deux fois à tour de rôle par chaque enceinte.
- Le témoin correspondant à l'enceinte émettant le signal d'essai, clignote sur l'afficheur de la face avant.

Réglage du niveau sonore des enceintes (SP LEVEL)

Utilisez ce menu pour comparer le niveau sonore du signal d'essai émis par chaque enceinte par rapport à l'enceinte principale gauche (ou l'enceinte arrière gauche) et régler ce niveau de telle manière qu'il soit identique. Utilisez les touches \wedge / \vee pour sélectionner une enceinte puis les touches $-/+$ pour régler l'équilibrage.

Remarque

- L'appareil émet, à tour de rôle, le signal d'essai de l'enceinte choisie puis de l'enceinte principale gauche (ou l'enceinte arrière gauche). Le témoin correspondant à l'enceinte émettant le signal d'essai, clignote sur l'afficheur de la face avant.

① L-R

Pour régler l'équilibre entre les enceintes principales gauche et droite.

② C

Pour régler l'équilibre entre l'enceinte principale gauche et l'enceinte centrale.

③ RL

Pour régler l'équilibre entre l'enceinte principale gauche et l'enceinte arrière gauche.

④ RR

Pour régler l'équilibre entre l'enceinte arrière gauche et l'enceinte arrière droite.

⑤ SWFR

Réglez l'équilibre entre l'enceinte principale gauche et l'enceinte d'extrêmes graves.

LECTURE

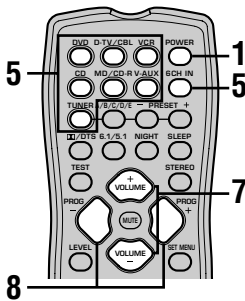
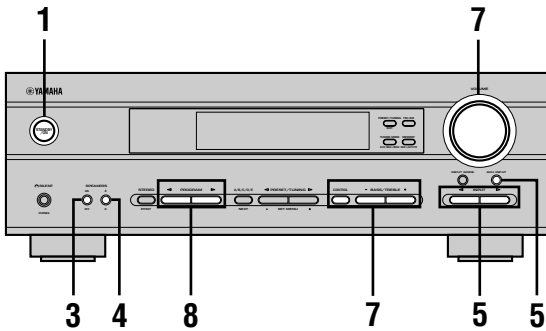

1 Appuyez sur la touche **STANDBY/ON** (ou la touche **POWER** dans le cas du boîtier de la télécommande) pour mettre sous tension l'appareil.



2 Mettez en service le moniteur vidéo relié à l'appareil.

3 Appuyez sur **SPEAKERS ON/OFF** et réglez-le vers l'intérieur (ON).



4 Appuyez sur **SPEAKERS A/B** et réglez-le vers l'intérieur (A) ou l'extérieur (B) pour sélectionner les enceintes principales que vous souhaitez utiliser.

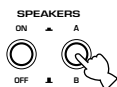

5 Appuyez de manière répétée sur la touche **INPUT** </> (une des touches de sélection d'entrée dans le cas du boîtier de télécommande) pour choisir la source.

Le nom de la source choisie et le mode d'entrée apparaissent pendant quelques secondes sur l'afficheur de la face avant.

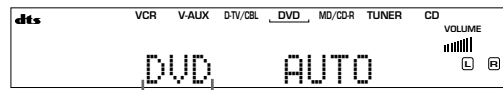
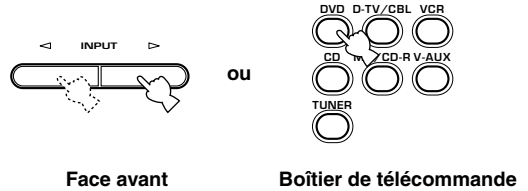

Source choisie

Pour choisir la source reliée aux prises 6CH INPUT

- Vous devez sélectionner l'entrée à laquelle se trouve reliée la source vidéo avant d'effectuer la même opération pour la source audio.

Appuyez sur la touche **6CH INPUT** jusqu'à ce que "6CH INPUT" apparaisse sur l'afficheur de la face avant.

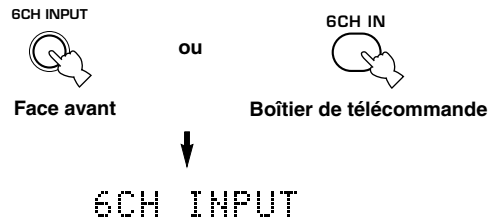

Remarque

- Lorsque la mention "6CH INPUT" apparaît sur l'afficheur de la face avant, la lecture d'une autre source devient impossible. Pour sélectionner une autre source appuyez tout d'abord sur la touche **6CH INPUT** de manière éteindre la mention "6CH INPUT" sur l'afficheur de la face avant.

6 Selon la source, commandez la lecture de la gravure, ou bien choisissez une station de radio.

Reportez-vous au mode d'emploi de l'appareil concerné.

7 Réglez le niveau sonore à la valeur convenable.

Le niveau sonore est affiché sous forme numérique.

Exemple: -70 dB

Plage de réglage: VOLUME MUTE (niveau minimum) à 0 dB (niveau maximum)

L'indicateur de niveau présente également la valeur actuelle sous une forme graphique.

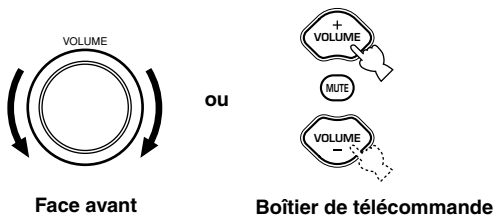

Face avant

Boîtier de télécommande

Le cas échéant, utilisez CONTROL et BASS/TREBLE $-/+$. Ces commandes n'agissent que sur les sons émis par les enceintes principales.

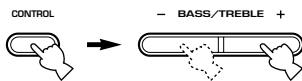

Face avant

Remarques

- Si vous augmentez, ou diminuez, complètement les fréquences graves, ou les fréquences aiguës, la qualité tonale des signaux émis par la voie centrale et les voies d'ambiance peut fort bien se trouver en porte à faux vis-à-vis de la qualité tonale des sons émis par les enceintes principales gauche et droite.
- Si vous avez relié un appareil d'enregistrement sur les prises VCR OUT ou MD/CD-R OUT et si vous constatez la présence de distorsion ou la diminution du niveau sonore pendant le fonctionnement d'un autre appareil, mettez en service l'appareil d'enregistrement car cela peut améliorer la situation.

8 Le cas échéant, sélectionnez une correction DSP.

Utilisez les touches PROGRAM $\triangleleft/\triangleright$ (PROG $-/+$ dans le cas du boîtier de la télécommande) pour choisir un programme DSP. Pour de plus amples détails concernant les programmes DSP, reportez-vous aux pages 27 à 30.



Face avant

Boîtier de télécommande

Image de fond (BGV, background video)

La fonction BGV permet d'associer le signal vidéo fourni par une source au signal sonore fourni par une autre source. Par exemple, vous pouvez écouter une oeuvre de musique classique tout en regardant les images superbes d'un documentaire de voyage.

Au moyen du boîtier de télécommande, choisissez une source parmi les sources vidéo possibles; procédez ensuite pareillement pour la source audio.

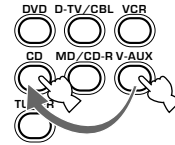

Pour couper les sons

Appuyez sur la touche MUTE du boîtier de télécommande.

Pour rétablir les sons, appuyez une nouvelle fois sur la touche MUTE.



- Vous pouvez régler la valeur de l'atténuation produite par l'appareil en réglant le paramètre "OPTION 3 AUDIO MUTE" du menu de configuration.
- Vous pouvez également rétablir les sons en appuyant sur VOLUME $+/-$, etc.
- Le témoin MUTE clignote sur l'afficheur de la face avant tandis que les sons sont coupés.

Mode d'écoute tardive

Ce mode d'écoute se traduit par une reproduction claire des dialogues et une réduction prononcée des effets sonores marqués de telle manière qu'il soit aisé de comprendre les premiers même si le niveau sonore émis est faible.

Appuyez sur la touche NIGHT du boîtier de télécommande.

Appuyez une nouvelle fois sur la touche NIGHT pour revenir au niveau normal de reproduction.



Remarque

- Lorsque l'appareil passe en veille, le mode d'écoute tardive est abandonné.



- Vous pouvez associer le mode d'écoute tardive à l'une quelconque des corrections de champ sonore.
- Le témoin NIGHT de l'afficheur de la face avant s'éclaire lorsque l'appareil est en mode d'écoute tardive.
- L'efficacité du mode d'écoute tardive varie en fonction de la source et des corrections de champ adoptées.

Lorsque vous avez terminé d'utiliser l'appareil

Appuyez sur la touche STANDBY/ON (ou la touche POWER dans le cas du boîtier de la télécommande) de manière à placer l'appareil en veille.



Face avant

ou



Boîtier de télécommande

Modes d'entrée et indications

Cet appareil est équipé de deux types de prises d'entrée pour les sources CD et DVD uniquement. Vous pouvez sélectionner le type de signaux d'entrée que vous souhaitez utiliser.

Chaque fois que vous mettez l'appareil en service, le mode d'entrée adopté est "INPUT 2 INPUT MODE" défini par le menu de configuration.

Appuyez de manière répétée sur la touche INPUT MODE jusqu'à ce que le mode d'entrée désiré apparaisse sur l'afficheur de la face avant.

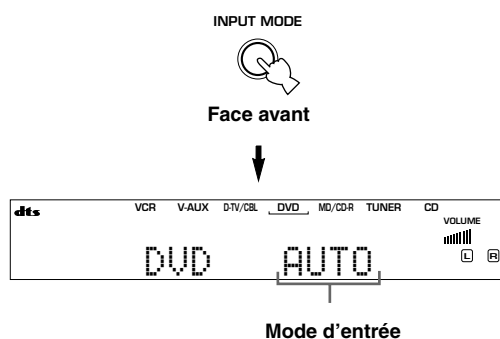

- AUTO:** Avec ce mode, la sélection du signal d'entrée s'effectue automatiquement dans l'ordre suivant:
- 1) Signaux numériques
 - 2) Signaux analogiques
- DTS:** En ce cas, seuls les signaux codés DTS sont choisis, même si d'autres signaux sont également disponibles sur les entrées.
- ANALOG:** En ce cas, seuls les signaux analogiques sont choisis, même si d'autres signaux, par exemple des signaux numériques, sont également disponibles sur les entrées.

Remarques

- Si vous choisissez le mode AUTO, l'appareil détermine automatiquement le type de signal. S'il détecte un signal Dolby Digital ou un signal DTS, son décodeur se règle alors comme il convient.
- Certains lecteurs de LD ou de DVD, ne fournissent les signaux codés Dolby Digital ou DTS qu'après un bref retard à la suite d'une recherche car le lecteur doit à nouveau déterminer le type de ces signaux avant de reprendre la lecture.
- Dans le cas de certains lecteurs de LD, aucun son n'est fourni si le disque ne comporte pas de gravure numérique. En ce cas, sélectionnez ANALOG comme mode d'entrée.

■ Remarques sur les signaux numériques

Les prises d'entrée numérique de cet appareil acceptent les signaux dont la fréquence d'échantillonnage est égale à 96 kHz. Si la fréquence d'échantillonnage du signal numérique est supérieure à 48 kHz, sachez que:

- Vous ne pouvez pas utiliser une correction DSP.
- L'appareil traduit les signaux sous la forme de sons stéréophoniques à 2 voies qui ne sont émis que par les enceintes principales gauche et droite. En conséquence, vous ne pouvez pas régler l'amplitude des effets sonores quand vous écoutez une source de ce type.

■ Remarques sur la lecture de CD et LD codés DTS

- Si les signaux numériques fournis par le lecteur ont fait l'objet d'un quelconque traitement, le décodage DTS peut être impossible, même si une liaison numérique relie le lecteur à l'appareil.
- Si le mode choisi est ANALOG et si le disque est codé DTS, l'appareil produit du bruit résultant de l'absence de traitement des signaux DTS. En ce cas, reliez la source à une prise d'entrée pour signaux numériques et choisissez AUTO ou DTS comme mode d'entrée.
- Si vous choisissez le mode ANALOG alors que l'appareil procède à la lecture d'un disque codé DTS, aucun son n'est émis.
- Si le mode choisi est AUTO et si la source fournit des signaux DTS;
 - l'appareil adopte automatiquement le mode permettant le décodage des signaux DTS (le témoin "dts" s'éclaire) dès qu'il a détecté le signal DTS. Lorsque la lecture est terminée, le témoin "dts" peut clignoter. Pendant ce clignotement, seule une source DTS peut être décodée. Si vous désirez passer à l'écoute d'une source PCM, sélectionnez le mode AUTO.
 - le témoin "dts" peut clignoter pendant une recherche ou un saut alors que la source DTS fournit un signal et que le mode d'entrée sélectionné est AUTO. Si cette situation se poursuit au-delà de 30 secondes, l'appareil passe du mode "décodage DTS" au mode PCM. A ce moment-là, le témoin "dts" s'éteint.

Choix d'une correction de champ sonore

En choisissant une correction DSP de champ sonore, vous pouvez mieux profiter encore de la musique et des dialogues. Pour de plus amples détails concernant chaque correction, reportez-vous aux pages 27 à 30.

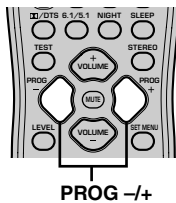
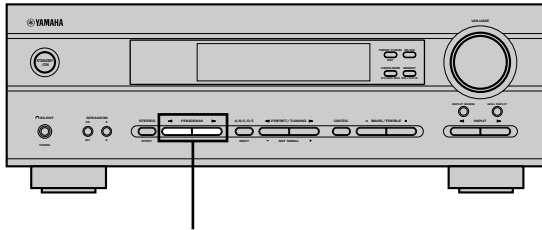

Appuyez de manière répétée sur les touches PROGRAM </> (PROG +/- dans le cas du boîtier de la télécommande) pour choisir le programme désiré (y compris les sous-programmes si ceux-ci sont disponibles).

Le nom du programme (ou sous-programme) choisi apparaît sur l'afficheur de la face avant.

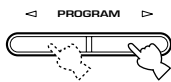

Face avant



Boîtier de télécommande



Les programmes N° 7, 8 et 9 ont chacun deux sous-programmes. Pour de plus amples détails, reportez-vous à la page 29.

Remarques

- Cet appareil propose 9 corrections DSP de champ sonore qui sont elles-mêmes divisées en plusieurs groupes. Le choix effectif dépend du format du signal d'entrée et toutes les corrections secondaires ne sont pas disponibles avec tous les formats.
- Vous ne pouvez pas utiliser le processeur numérique de champ sonore pour la source branchée sur les prises 6CH INPUT de cet appareil, ni lorsque l'appareil reproduit des signaux numériques dont la fréquence d'échantillonnage est supérieure à 48 kHz.
- L'acoustique de la pièce d'écoute a un effet sur la correction DSP. Minimisez les réflexions sonores dans la pièce pour maximiser les effets sonores dus à la correction.
- Lorsque vous choisissez une source, l'appareil adopte automatiquement la dernière correction DSP de champ sonore employée avec cette source.
- Au moment de la mise en veille, une référence à la source et à la correction DSP de champ sonore est placée en mémoire et automatiquement choisie lors de la mise en service suivante.
- Si des signaux Dolby Digital ou DTS sont appliqués sur l'appareil alors que le mode d'entrée est AUTO, la correction DSP de champ sonore (n° 7 – 9) adoptée automatiquement dépend du codage.
- Si l'appareil reproduit une source monophonique utilisant PRO LOGIC, PRO LOGIC/Enhanced ou PRO LOGIC II Movie, les enceintes principales et les enceintes arrière n'émettent aucun son. Les sons ne proviennent que de l'enceinte centrale. (Si la valeur du paramètre "1A CENTER" du menu de configuration est NON, les sons normalement émis par l'enceinte centrale sont en fait émis par les enceintes principales.)
- Sélectionnez une correction en fonction de vos goûts. Les noms des corrections ne sont que des approximations de l'effet qu'elles provoquent.

■ Choix de PRO LOGIC ou PRO LOGIC II

Une source à 2 voies peut être convertie en 5 voies grâce à PRO LOGIC ou PRO LOGIC II dans le programme N°9.

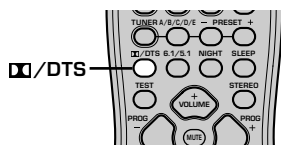
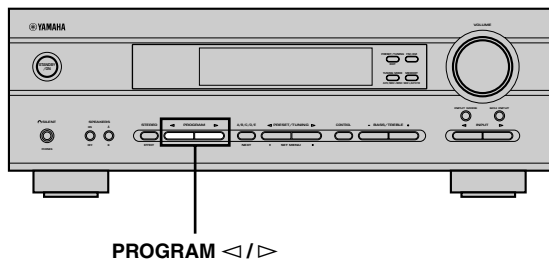

1 Sélectionnez la source à 2 voies et commandez la lecture.

2 Appuyez sur la touche DD/DTS.

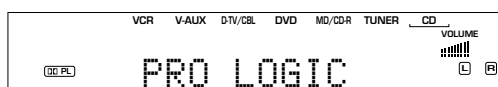

Chaque pression sur la touche DD/DTS, provoque l'affichage d'un autre nom, comme ceci:
PRO LOGIC→PRO LOGIC Enhanced→PRO LOGIC II
Movie→PRO LOGIC II Music→PRO LOGIC ...



- Vous pouvez sélectionner PRO LOGIC, PRO LOGIC Enhanced, PRO LOGIC II Movie, et PRO LOGIC II Music en appuyant de manière répétée sur les touches PROGRAM </>.

■ Ecoute d'un gravure Dolby Digital EX ou DTS ES

Appuyez sur la touche 6.1/5.1 pour mettre en service le décodeur Dolby Digital + Matrix 6.1 ou DTS + Matrix 6.1 decoder.

6.1/5.1



(Exemple)



Chaque pression de la touche 6.1/5.1 fait évoluer l'affichage comme suit AUTO→Matrix 6.1→OFF.

AUTO: Avec ce mode, le choix de Dolby Digital + Matrix 6.1 ou DTS + Matrix 6.1 est automatiquement réalisé en fonction du signal. L'enceinte de la voie arrière centrale virtuelle ne fonctionne pas pour les sources à 5,1 voies.

Matrix6.1: Ce réglage permet de restituer les 6 voies de la source grâce au décodeur Matrix 6.1. L'enceinte de la voie arrière centrale virtuelle peut être utilisée pour l'écoute d'une source à 5,1 voies.

OFF: L'enceinte de la voie arrière centrale virtuelle ne fonctionne pas avec ce réglage.

Remarques

- Certains disques compatibles 6,1 voies ne délivrent pas de signal (drapeau) que cet appareil puisse détecter automatiquement. Pour la restitution de ces disques avec 6,1 voies, choisissez "Matrix 6.1".
- Même si vous appuyez sur la touche 6.1/5.1, la restitution avec 6,1 voies n'est pas possible dans les cas suivants:
 - ① Les effets sonores ne sont pas en service.
 - ② La source est l'appareil relié aux prises 6CH INPUT.
 - ③ La source est Dolby Digital KARAOKE.
 - ④ Le casque est branché sur la prise PHONES.
- Le mode d'entrée AUTO est rétabli lorsque vous mettez l'appareil hors service.

■ Virtual CINEMA DSP

Avec Virtual CINEMA DSP, vous pouvez profiter de toutes les corrections DSP même si l'installation ne comporte aucune enceinte arrière. Des enceintes virtuelles sont créées, qui restituent le champ sonore naturel. Vous pouvez profiter de Virtual CINEMA DSP en donnant la valeur NON au paramètre "1C REAR LR" du menu de configuration. Le champ sonore VIRTUAL CINEMA DSP est automatiquement adopté.

Remarque

- Dans les cas suivants, l'appareil n'adopte pas Virtual CINEMA DSP, même si la valeur du paramètre "1C REAR LR" est NON:
 - lorsque le programme 5ch Stereo, DOLBY DIGITAL, Pro Logic, Pro Logic II, ou DTS est sélectionné;
 - les effets sonores sont hors service;
 - 6CH INPUT est sélectionnée comme source;
 - les signaux numériques appliqués à l'entrée de l'appareil ont une fréquence d'échantillonnage supérieure à 48 kHz;
 - vous utilisez le générateur de signal d'essai;
 - le casque est branché sur l'appareil.

■ SILENT CINEMA DSP

SILENT CINEMA DSP vous permet de profiter d'un champ sonore puissant sans faire usage des enceintes. Après avoir branché le casque sur la prise PHONES, vous pouvez utiliser SILENT CINEMA DSP. Le témoin "SILENT", sur la face avant, s'éclaire. (Si les effets sonores sont coupés, vous entendez le signal stéréophonique de la source.)

Pour écouter une source sonore uniquement au casque, appuyez sur SPEAKERS ON/OFF pour désactiver la sortie de toutes les enceintes.

Remarques

- Cette possibilité n'existe pas quand vous sélectionnez l'entrée 6CH INPUT, ou bien quand les signaux appliqués à l'appareil ont une fréquence d'échantillonnage supérieure à 48 kHz.
- Les normalement destinés à la voie LFE sont mélangés aux autres et appliqués sur le casque.

■ Reproduction stéréophonique standard

Appuyez sur la touche STEREO pour mettre hors service les effets sonores et écouter le signal stéréophonique standard.

Appuyez une nouvelle fois sur la touche STEREO pour remettre en service les effets sonores.

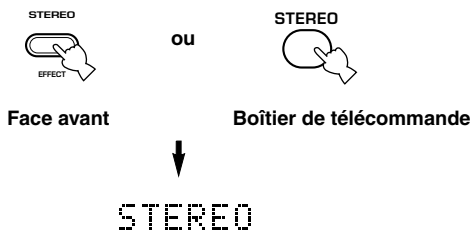

Remarques

- Si vous mettez hors service les effets sonores, l'enceinte centrale et les enceintes arrière n'émettent aucun son.
- Si vous mettez hors service les effets sonores alors que le signal est au format Dolby Digital ou DTS, la gamme dynamique du signal subit automatiquement une compression et les signaux destinés aux voies des enceintes centrales et arrière sont mélangés à ceux des voies principales.
- Si vous mettez hors service les effets sonores, le niveau de sortie peut se trouver très sensiblement réduit; cela peut se produire également si vous donnez la valeur MIN au paramètre "SOUND 4 D. RANGE (dynamique)" du menu de configuration. En ce cas, rétablissez les effets sonores.



- Pendant la reproduction en stéréophonie, vous pouvez afficher des informations telles que la nature du signal reçu des appareils reliés à l'appareil, son format et sa fréquence d'échantillonnage.

(Pendant l'écoute d'une source)

- 1 Appuyez sur  la touche pour afficher les informations qui concernent le signal d'entrée.



- (Format): L'afficheur indique le format du signal. Si l'appareil ne détecte pas un signal numérique, il passe automatiquement en entrée analogique.
- in: L'afficheur indique le nombre de voies dans les signaux provenant de la source, comme ceci: dans le cas d'un signal sonore multivoie comportant 3 voies avant, 2 voies arrière et une voie d'effets (LFE), "3/2/LFE" est affiché.
- fs: L'afficheur indique la fréquence d'échantillonnage. Si l'appareil est incapable de déterminer la fréquence d'échantillonnage, il affiche "Unknown".
- rate: L'afficheur indique le taux binaire. Si l'appareil est incapable de déterminer le taux binaire, il affiche "Unknown".
- flg: L'afficheur indique les données-drapeau que comportent les signaux DTS ou Dolby Digital et qui provoquent l'adoption automatique du décodeur approprié à la lecture.

PROCESSEUR NUMÉRIQUE DE CHAMP SONORE (DSP)

Qu'est-ce qu'un champ sonore?



Un champ sonore "caractérise les réflexions des sons à l'intérieur d'un volume donné". Dans une salle de concert et les autres lieux où se produisent les musiciens, nous entendons les premières réflexions et les réverbérations mais aussi les sons directs émis par l'instrument de musique. Les différences existant au niveau des premières réflexions et des réverbérations, signent chaque salle et lui confèrent une qualité sonore propre et reconnaissable.

Les ingénieurs de YAMAHA ont examiné l'acoustique de théâtres et de salles de concert du monde entier et recueilli des échantillons sonores nombreux. Après traitement de ces données brutes, nos ingénieurs ont tiré les éléments qui ont été introduits dans les mémoires de cet appareil.

■ Restitution d'un champ sonore

Restituer le champ sonore d'une salle de concert ou d'un opéra, requiert la localisation, dans votre salon d'écoute, des sources sonores virtuelles. Le système stéréophonique habituel faisant appel à 2 enceintes n'est pas capable de recréer un champ sonore réaliste. Le processeur DSP de YAMAHA exige la présence de 4 enceintes chargées de restituer les effets sonores pour que les champs sonores puissent être créés à partir des données obtenues lors des mesures sur le terrain. Le processeur commande l'intensité des signaux émis par les 4 enceintes et leur retard de manière à localiser les sources sonores virtuelles et à englober l'auditeur.

Corrections DSP haute fidélité

La liste qui suit vous fournit une brève description des champs sonores produits par chaque correction DSP. N'oubliez pas que la plupart de ces corrections sont des simulations numériques précises d'environnements acoustiques existants.

N°	Correction	Particularités
1	CONCERT HALL	Il s'agit d'une salle de concert circulaire dans laquelle se produisent de riches effets sonores. Les réflexions marquées en provenance de toutes les directions accentuent le maintien des sons. Le champ sonore est très présent et vous êtes assis au centre, près de la scène.
2	JAZZ CLUB	Il s'agit du champ sonore près de la scène d'un fameux club de jazz de New York, "The Bottom Line". Environ 300 personnes peuvent prendre place à droite et à gauche, dans un champ sonore très vivant et très réaliste.
3	ROCK CONCERT	C'est la correction idéale pour la musique de rock dynamique. Les données ont été enregistrées dans le club le plus "chaud" de Los Angeles. Le siège de l'auditeur virtuel est au centre-gauche de la salle.
4	ENTERTAINMENT/ Disco	Cette correction recrée l'environnement acoustique d'un disco très fréquenté, en plein cœur d'une ville. Le son est dense et très concentré. Il est également très solide et très "proche".
	ENTERTAINMENT/ 5ch Stereo	Les sons directs peuvent être perçus sur une zone d'écoute très vaste. Il s'agit du champ sonore parfait pour une musique d'ambiance lors d'une fête entre amis.

CINEMA-DSP

Conception des sons de la correction de champ sonore CINEMA-DSP

Les réalisateurs de film placent le plus souvent les dialogues au niveau de l'écran, les effets sonores légèrement derrière l'écran, la musique plus loin derrière et les effets sonores autour de l'auditoire. Bien entendu, tous ces sons doivent être synchronisés sur les images.

CINEMA-DSP est une version perfectionnée de YAMAHA DSP qui a été élaborée spécialement pour les bandes sonores de film. CINEMA-DSP intègre les technologies de reproduction de l'environnement acoustique DTS, Dolby Digital et Dolby Pro Logic et les corrections de champ YAMAHA DSP, dans le dessein de simuler l'environnement sonore, et de recréer, dans votre salon, le "vrai" son du cinéma. Grâce à un traitement DSP original, les corrections CINEMA-DSP de champ sonore ajoutent des informations aux voies gauche, centrale et droite pour que l'auditeur puisse entendre des dialogues réalistes, et bénéficier de sons amples, avec des transitions régulières entre les sources, le tout dans un environnement qui s'étend bien au-delà de l'écran.

Lorsque l'appareil détecte la présence d'un signal DTS ou Dolby Digital, le processeur CINEMA-DSP de champ sonore adopte alors le champ le plus approprié.

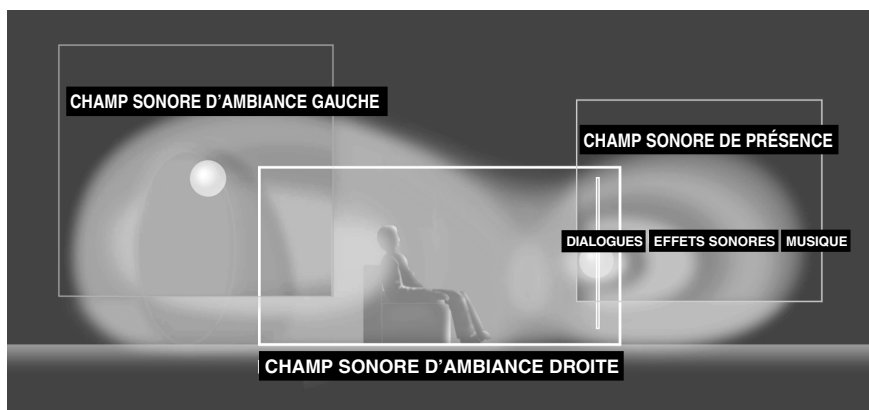

Outre le processeur DSP, cet appareil est pourvu de plusieurs décodeurs perfectionnés : décodeur Dolby Pro Logic pour les sources Dolby Surround, décodeur Dolby Pro Logic II pour les sources Dolby Surround et les sources 2 voies, décodeur Dolby Digital/DTS pour les sources multivoies et décodeur Dolby Digital + Matrix 6.1 ou DTS + Matrix 6.1 pour l'adjonction d'une voie arrière centrale (cette voie arrière centrale est émise par l'enceinte arrière centrale virtuelle). En fonction de la source, vous pouvez choisir la correction CINEMA-DSP pour optimiser ces décodeurs et l'image sonore DSP.

Corrections CINEMA-DSP

Voici une liste descriptive des champs sonores produits par chaque correction DSP. N'oubliez pas que la plupart sont des simulations numériques d'environnements acoustiques existant dans la réalité. Choisissez la correction DSP de champ sonore qui tienne compte de vos goûts, et n'accordez pas beaucoup d'importance au nom.

■ Pour les sources audiovisuelles: n° 4 à 6

N°	Correction	Particularités
4	ENTERTAINMENT/ Game	Cette correction ajoute de la profondeur et de l'ampleur aux sons émis par les jeux vidéo.
5	MUSIC VIDEO	Cette correction produit une atmosphère enthousiasmante et vous donne l'impression d'assister à un concert de jazz ou de rock.
6	TV THEATER/ Mono Movie	Cette correction est destinée à accompagner les sources vidéo en monophonie (par exemple, les vieux films). Elle produit des réverbérations optimales pour créer une belle profondeur de son en utilisant seulement le champ sonore de présence.
	TV THEATER/Variety/ Sports	Bien que le champ sonore de présence soit relativement étroit, le champ sonore d'ambiance s'appuie sur l'environnement acoustique d'une grande salle de concert. Avec cette correction, vous aurez plus de plaisir encore à regarder certains programmes télévisés tels que variétés, informations, musique et sports.

■ Pour les corrections destinées aux films

N°	Correction		Particularités
7	MOVIE THEATER 1	Spectacle	Cette correction crée le champ sonore extrêmement large d'une salle de cinéma où est projeté un film en 70 mm. Elle reproduit précisément la source sonore, ce qui donne à la vidéo et aux champs sonores un réalisme incroyable. Cette correction est idéale dans le cas de toutes les sources vidéo Dolby Surround, Dolby Digital et DTS (et tout particulièrement, pour les films à grand spectacle).
		Sci-Fi	Cette correction reproduit bien l'espace large et cinématique que les bandes sonores des derniers films de science-fiction ont tenté de créer. Vous pouvez vous divertir avec un film de science-fiction baigné dans un espace sonore virtuel compatible avec Dolby Surround, Dolby Digital et DTS et aux effets sonores bénéficiant des toutes dernières techniques.
8	MOVIE THEATER 2	Adventure	Cette correction est spécialement destinée à reproduire la piste sonore multivoie des tout derniers film en 70 mm. Le champ sonore vise à simuler celui des plus récentes salles d'exclusivité; les réverbérations du champ sonore lui-même sont aussi légères que possible.
		General	Cette correction est prévue pour la piste sonore multivoie des films en 70 mm; le champ sonore est doux et extensible. Le champ de présence est relativement étroit. Il s'étend autour de l'écran et dans sa direction de façon que les échos des conversations soient atténués mais sans perte de clarté pour ces dernières.
9	Straight Decode		Le décodeur intégré reproduit précisément les sons et les effets sonores provenant de la source. Aucun effet DSP n'est utilisé pour cette correction.
	Enhanced Mode		Cette correction simule bien les champs produits par plusieurs enceintes d'ambiance dans une salle où sont projetés des films en 35 mm. Le décodage Dolby Pro Logic, Dolby Digital ou DTS et le traitement numérique du champ sonore créent des effets précis sans altérer l'orientation originale des sons. Les effets d'ambiance produits par ce champ sonore entourent complètement l'auditoire, à gauche, à droite, derrière et du côté de l'écran.

Straight Decode (Décodage direct)

Cet appareil possède plusieurs décodeurs précis:

- Décodeur Dolby Digital/DTS pour la reproduction multivoie des sons d'origine
- Décodeur Dolby Pro Logic/Pro Logic II pour la reproduction multivoie des sources 2 voies

Sélectionnez un quelconque des modes Straight Decode de la correction 9 (sauf la correction secondaire "Enhanced") pour utiliser ces décodeurs en vue de la reproduction des sons d'origine, sans addition d'effets sonores. Dans ces conditions, le témoin DSP est éteint puisqu'aucun effet DSP n'est appliqué.

Remarque

- Lors de l'écoute d'une source monophonique avec la correction CINEMA DSP, le signal de la source est dirigé sur la voie centrale tandis que les effets sonores sont restitués par les enceintes principales et les enceintes arrière.

Effets de champ sonore

Les pistes sonores à 6 voies que portent les films en 70 mm, produisent une localisation précise du champ sonore et des sons riches et profonds, sans faire appel à un procédé matriciel. Les corrections MOVIE THEATER que cet appareil est capable de générer, permettent d'obtenir la même localisation et la même qualité sonore que celles des pistes sonores à 6 voies d'un film. Les décodeurs Dolby Digital et DTS intégrés, vous apportent, à domicile, la qualité sonore professionnelle que vous avez aimé à l'occasion de vos visites aux cinémas. Grâce aux corrections MOVIE THEATER, vous pouvez recréer les sonorités dynamiques de la technologie Dolby Digital et DTS qui vous donnent l'impression d'assister à la projection d'un film dans une salle d'exclusivité.

■ Dolby Digital/DTS + Effets de champ sonore DSP

Champ sonore
DSP de présence

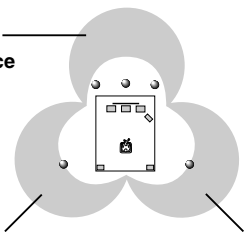

Champ sonore DSP
gauche d'ambiance

Champ sonore DSP
droit d'ambiance

Ces corrections font appel au processeur YAMAHA (DSP) à 3 champs pour modifier les signaux Dolby Digital ou DTS avant, ainsi que les signaux d'ambiance gauche et d'ambiance droite. Ce traitement permet à l'appareil de simuler le champ sonore immense et l'atmosphère d'un cinéma équipé d'un système Dolby Digital ou DTS, sans que cela soit au détriment de la séparation des voies.

■ Dolby Digital/DTS + Matrix 6.1 + Effets de champ sonore DSP

Ces corrections vous apportent des effets d'ambiance de très grande ampleur par l'adjonction d'un champ sonore DSP arrière qui est créé à partir de l'enceinte arrière centrale virtuelle.

■ Dolby Pro Logic + Effets de champ sonore DSP

Champ sonore
DSP de présence

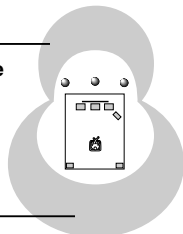

Champ sonore
DSP d'ambiance

La plupart des bandes sonores de film comporte 4 voies (gauche, centre, droite et environnement sonore) codées par procédé matriciel selon le format Dolby Surround et enregistrées sur les pistes sonores gauche et droite. Les signaux de ces pistes sont ensuite traités par le décodeur Dolby Pro Logic. Les corrections MOVIE THEATER sont conçues pour recréer l'ampleur et les nuances subtiles qui sont plus ou moins perdues lors du codage et du décodage.

■ Dolby Pro Logic II

Dolby Pro Logic II décode les gravures Dolby Surround de manière à créer 5 voies indépendantes couvrant tout le spectre (3 voies vers l'avant et 2 voies vers l'arrière). Il existe deux modes: MOVIE pour les films et MUSIC pour les sources audio 2 voies.

SYNTONISEUR

Il existe 2 manières d'effectuer l'accord: automatique ou manuel. L'accord automatique est commode si la station émet un signal puissant et si ce signal n'est pas brouillé.

■ Accord automatique

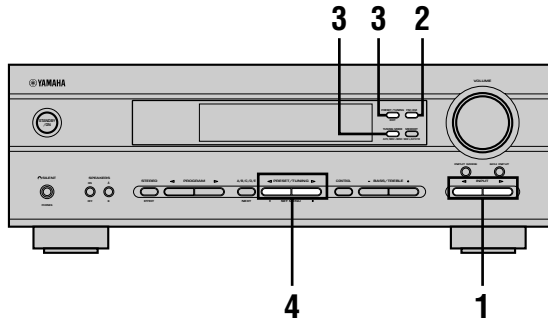

- 1 Appuyez sur la touche INPUT </> (TUNER dans le cas du boîtier de télécommande) pour choisir TUNER comme source.

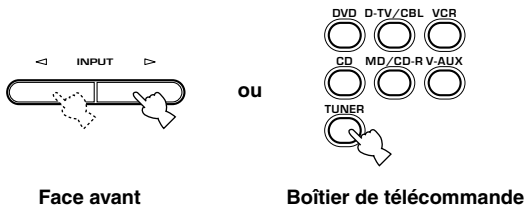

Face avant

Boîtier de télécommande

- 2 Appuyez sur la touche FM/AM pour choisir la gamme d'onde.

La mention "FM", ou "AM", apparaît sur l'afficheur de la face avant.



- 3 Appuyez sur la touche TUNING MODE (AUTO/MAN'L MONO) de manière que le témoin "AUTO" s'éclaire.



Si le deux-points (:) est visible sur l'afficheur, appuyez sur la touche PRESET/TUNING (EDIT) pour éteindre ce deux-points.

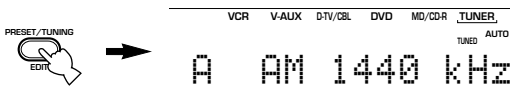

- 4 Appuyez une fois sur la touche PRESET/TUNING </> pour lancer l'accord automatique.

Appuyez sur la touche > pour effectuer l'accord sur une fréquence plus élevée; ou bien sur la touche < pour effectuer l'accord sur une fréquence plus faible.

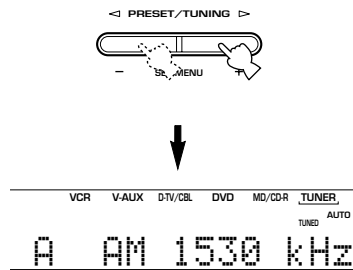

Lorsque l'accord est réalisé, le témoin "TUNED" s'éclaire et la fréquence de la station apparaît sur l'afficheur de la face avant.

■ Accord manuel

Si le signal reçu est trop faible, procédez à l'accord manuel.

- 1 Sélectionnez la source, TUNER, et la gamme d'onde, en suivant les étapes 1 et 2, ci-contre de l'"Accord automatique".

- 2 Appuyez sur la touche TUNING MODE (AUTO/MAN'L MONO) de manière que le témoin "AUTO" s'éteigne.

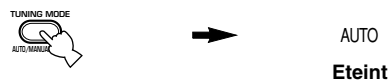

Si le deux-points (:) est visible sur l'afficheur, appuyez sur la touche PRESET/TUNING (EDIT) pour éteindre ce deux-points.

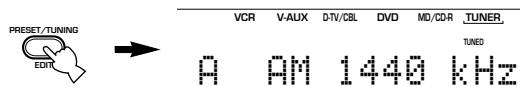

- 3 Appuyez sur la touche PRESET/TUNING </> pour effectuer l'accord manuel sur la station désirée.

Maintenez la pression d'un doigt sur la touche pour poursuivre la recherche.

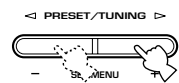

Remarque

- Quand vous effectuez un accord manuel sur une station FM, le mode de réception adopté est monophonique, ce qui permet de localiser des stations moins puissantes.

Préréglage des fréquences

Mise en mémoire automatique des fréquences de station FM

Vous pouvez utiliser la mise en mémoire automatique pour enregistrer la fréquence de diverses stations FM. En ce cas, l'appareil s'accorde sur les stations les plus puissantes et met en mémoire les fréquences correspondantes (40 stations réparties en 5 groupes de 8). Cela fait, vous avez la possibilité d'accorder instantanément l'appareil sur une station donnée en la sélectionnant par son numéro.

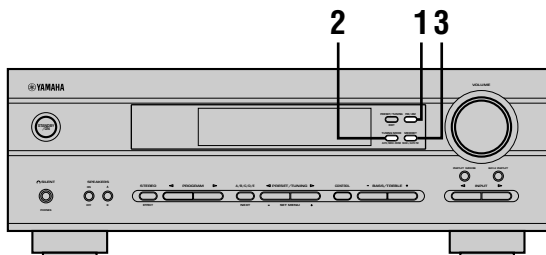

1 Appuyez sur la touche FM/AM pour sélectionner la gamme FM.



2 Appuyez sur la touche TUNING MODE (AUTO/MAN'L MONO) de manière que le témoin "AUTO" s'éclaire.

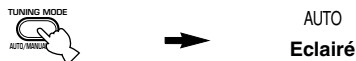

3 Appuyez, pendant au moins 3 secondes, sur la touche MEMORY (MAN'L/AUTO FM).

Le numéro de mémoire et les témoins "MEMORY" et "AUTO" clignotent. La mise en mémoire commence environ 5 secondes plus tard; elle débute avec la fréquence affichée et se poursuit en augmentant la fréquence.

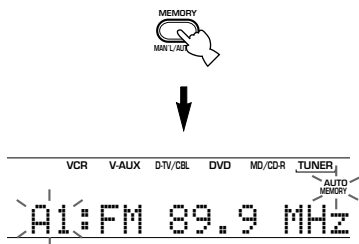

Lorsque la mise en mémoire automatique des fréquences est terminée, la fréquence de la dernière station retenue apparaît sur l'afficheur de la face avant.

Remarques

- Les données que peut contenir une position de mémoire sont effacées lorsque vous les remplacez par d'autres données.
- La recherche se termine lorsque toute la gamme a été examinée même si la dernière mémoire utilisée n'est pas E8.
- Seules les stations FM assez puissantes peuvent avoir leur fréquence mise en mémoire de cette manière. Si la station que vous désirez mettre en mémoire est trop faible, utilisez la mise en mémoire manuelle et le mode monophonique, comme il est dit à la page 33, "Mise en mémoire manuelle des fréquences de station".

Options pour la mise en mémoire automatique

Avant que ne commence la mise en mémoire des fréquences des stations FM, vous pouvez choisir le numéro de mémoire à partir duquel doit s'effectuer cette opération et décider si la recherche doit commencer par les fréquences inférieures. Pour cela, après avoir appuyé sur la touche MEMORY, au cours de l'opération 3:

1. Utilisez les touches A/B/C/D/E et PRESET/TUNING < / > pour choisir le numéro de mémoire qui doit contenir la première fréquence. L'appareil cesse d'effectuer toute mise en mémoire lorsque le numéro E8 est atteint.
2. Eteignez le deux-points (:) en appuyant sur la touche PRESET/TUNING (EDIT) puis appuyez sur la touche PRESET/TUNING < pour rechercher les fréquences vers le bas de la gamme.

Secours de la mémoire

La mémoire est secourue de manière que son contenu soit préservé quand l'appareil est mis en veille, que le cordon d'alimentation est débranché de la prise secteur, ou que survient une panne d'alimentation. Toutefois, la durée de ce secours n'excède pas, en principe, une semaine, à la suite de laquelle les fréquences que vous avez mis en mémoire sont effacées. En ce cas, reprenez la mise en mémoire des fréquences des stations.

Mise en mémoire manuelle des fréquences de station

La mémoire de cet appareil peut contenir 40 fréquences de station (5 groupes de 8 stations).

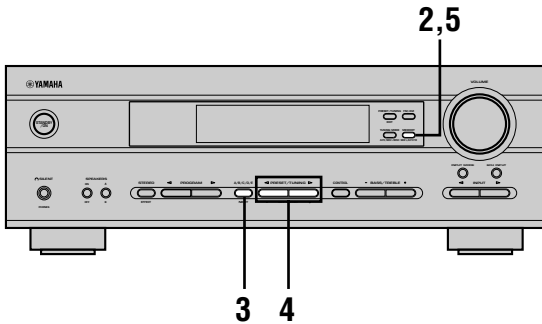

1 Effectuez l'accord sur une station.

Pour la manière d'effectuer l'accord, reportez-vous à la page 31.

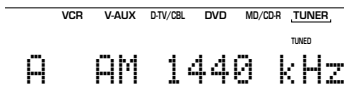

Lorsque l'accord est réalisé, la fréquence de la station apparaît sur l'afficheur de la face avant.

2 Appuyez sur la touche MEMORY (MAN'L/AUTO FM).

Le témoin "MEMORY" clignote pendant 5 secondes environ.

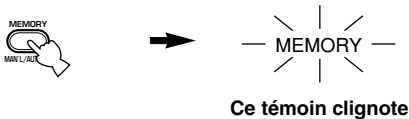

3 Tandis que le témoin "MEMORY" clignote, appuyez sur la touche A/B/C/D/E pour choisir le groupe (A à E).

La lettre représentant le groupe s'affiche; assurez-vous que le deux-points (:) est présent sur l'afficheur.

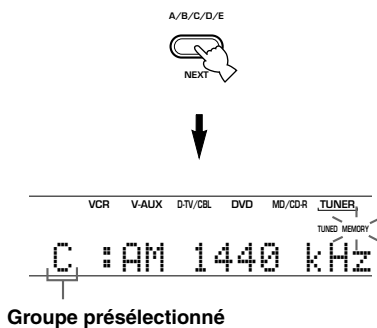

4 Tandis que le témoin "MEMORY" clignote, appuyez sur la touche PRESET/TUNING </> pour sélectionner un numéro de station (1 à 8).

Appuyez sur la touche > pour choisir un numéro de mémoire plus élevé.

Appuyez sur la touche < pour choisir un numéro de mémoire plus faible.

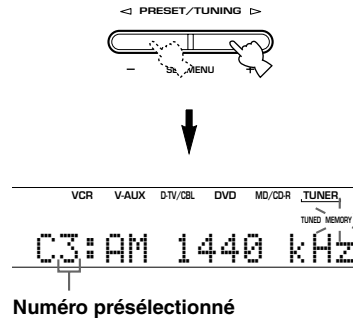

5 Tandis que le témoin "MEMORY" clignote, appuyez sur la touche MEMORY (MAN'L/AUTO FM) de la face avant.

La gamme à laquelle appartient la station et la fréquence apparaissent sur l'afficheur de la face avant, accompagnées du groupe de stations et du numéro dans le groupe.

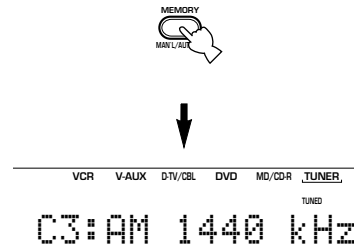

Indique que la station affichée ici est en position C3.

6 Répétez les opérations 1 à 5 pour les autres stations.

Remarques

- Les données que peut contenir une position de mémoire sont effacées lorsque vous les remplacez par d'autres données.
- Le mode de réception (stéréophonie ou monophonie) est sauvegardé en même temps que la fréquence.

Accord sur une fréquence en mémoire

Vous pouvez obtenir l'accord sur une station en choisissant simplement le numéro de la mémoire qui contient la fréquence.

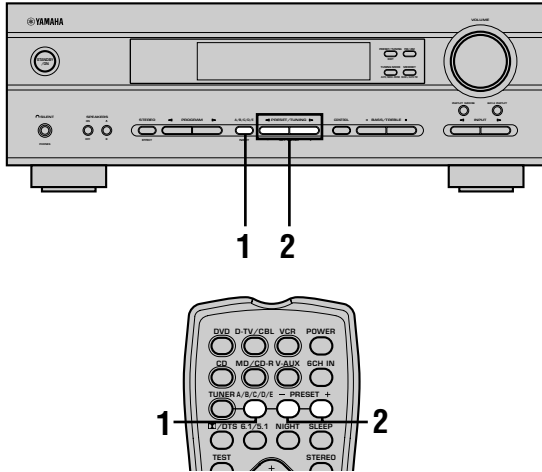

- 1** Appuyez sur la touche A/B/C/D/E (A/B/C/D/E dans le cas du boîtier de télécommande) pour choisir le groupe de stations. La lettre représentant le groupe s'affiche, et change à chaque pression sur la touche A/B/C/D/E.



Face avant

ou



Boîtier de télécommande

- 2** Appuyez sur la touche PRESET/TUNING +/- (PRESET ^ / v dans le cas du boîtier de télécommande) pour sélectionner un numéro de mémoire (1 à 8).

Le nom du groupe et le numéro de mémoire s'affichent en même temps que le nom de la gamme, la fréquence et le témoin "TUNED".

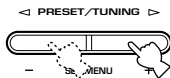

Face avant

ou

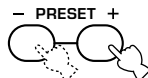

Boîtier de télécommande

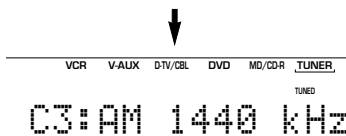

■ Echange de deux fréquences en mémoire

Vous pouvez échanger les fréquences de 2 mémoires. L'exemple ci-dessous montre comment échanger les fréquences de "E1" et "A5".

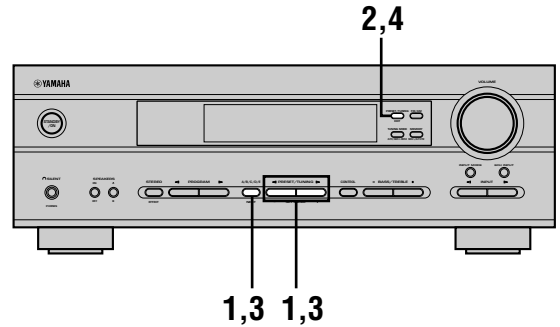

- 1** Accordez l'appareil sur la fréquence de "E1" en utilisant les touches A/B/C/D/E et PRESET/TUNING </>.

Reportez-vous ci-contre au paragraphe "Accord sur une fréquence en mémoire".

- 2** Appuyez, pendant au moins 3 secondes, sur la touche PRESET/TUNING (EDIT).

Les témoins "E1" et "MEMORY" clignotent sur l'afficheur de la face avant.

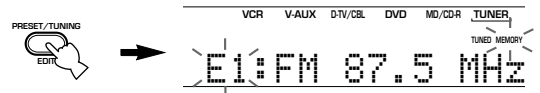

- 3** Accordez l'appareil sur la fréquence de "A5" en utilisant les touches A/B/C/D/E et PRESET/TUNING </>.

Les témoins "A5" et "MEMORY" clignotent sur l'afficheur de la face avant.

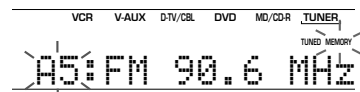

- 4** Appuyez une nouvelle fois sur la touche PRESET/TUNING (EDIT).

Les fréquences des 2 positions de mémoire sont échangées.

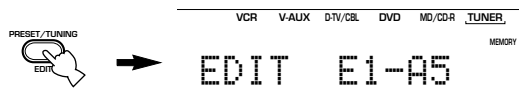

Cela indique que l'échange des fréquences est terminé.

RÉCEPTION DES STATIONS RDS

RDS (Radio Data System) est un système de transmission de données par les stations FM qui fonctionne dans de nombreux pays.

Les services offerts par les stations RDS couvrent plusieurs domaines tels que le nom de la station (PS), le type d'émission habituellement diffusé (PTY), les messages écrits (RT), l'heure (CT), l'association aux autres réseaux (EON), etc.

Description des données RDS

Cet appareil peut recevoir les données PS, PTY, RT, CT et EON diffusées par les stations RDS.

■ PS (nom de la station):

Le nom de la station RDS captée est affiché.

■ PTY (type d'émission habituellement diffusée):

Voici les 15 types d'émission des stations RDS.

NEWS	Courts bulletins d'information
AFFAIRS	Emissions à thème
INFO	Informations générales
SPORT	Emissions couvrant tous les aspects du sport
EDUCATE	Emissions ayant une vocation éducative
DRAMA	Pièces radiophoniques
CULTURE	Emissions culturelles
SCIENCE	Emissions à vocation scientifique
VARIED	Emissions de variété
POP M	Musique populaire
ROCK M	Musique rock
M.O.R. M	Musique légère (écoute aisée)
LIGHT M	Musique classique d'abord aisé
CLASSICS	Interprétation d'oeuvres majeures
OTHER M	Autres genres musicaux

■ RT (messages écrits):

Des informations sur l'émission (telles que le nom de la chanson, le nom de l'interprète, etc.) diffusée par la station RDS sont affichées (maximum 64 caractères alphanumériques) et peuvent inclure les lettres portant un tréma. Les autres caractères RT transmis et qui ne peuvent pas être affichés, sont représentés par un souligné.

■ CT (heure):

L'heure actuelle est affichée toute les minutes. En cas de difficulté de réception, la mention "CT WAIT" s'affiche.

■ EON (autres réseaux):

Reportez-vous à la page suivante.

Choix du mode RDS

Quatre modes d'affichage des données RDS sont possibles avec cet appareil. Lorsqu'une station RDS est captée, les témoins PS, PTY, RT et CT, correspondant aux services RDS offerts par la station, s'éclairent sur l'afficheur de la face avant de l'appareil. Appuyez de manière répétée sur la touche RDS MODE/FREQ pour choisir, dans l'ordre ci-dessous, les données affichées.

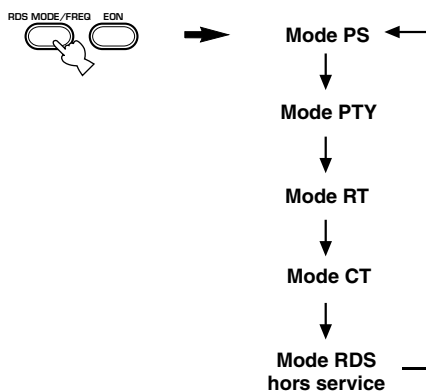

Remarques

- Pendant la réception d'une station RDS, n'appuyez pas sur la touche RDS MODE/FREQ aussi longtemps que l'un des témoins RDS ne s'est pas éclairé sur l'afficheur de la face avant. Si vous appuyez sur cette touche avant qu'un témoin de l'afficheur ne soit éclairé, aucun changement de mode peut être exécuté. Cela est dû à ce que l'appareil n'a pas reçu toutes les données RDS en provenance de la station.
- Les services RDS qui ne sont pas offerts par la station ne peuvent pas être sélectionnés.
- Les données RDS reçues ne peuvent pas être utilisées par l'appareil si le signal capté n'est pas assez puissant. En particulier, les données RT supposant la réception d'une grande quantité d'informations, il se peut que les informations correspondantes ne soient pas affichées alors que tout se passe normalement pour les autres modes RDS (PS, PTY, etc.).
- Parfois, les données RDS ne sont pas convenablement captées en raison des conditions de réception. En ce cas, appuyez sur la touche TUNING MODE de manière que le témoin "AUTO" de la face avant s'éteigne. La réception s'effectue alors en monophonie et il se peut que les données RDS puis être affichées lorsque vous choisissez un mode RDS.
- Si, pendant la réception d'une station RDS, le signal reçu est atténué par des brouillages extérieurs, il se peut que le service RDS ne puisse pas être assuré et que la mention "...WAIT" apparaisse sur l'afficheur de la face avant.

Fonction de recherche PTY (PTY SEEK)

Si vous sélectionnez un type d'émission, l'appareil recherche alors automatiquement, parmi les stations RDS présélectionnées, celles qui diffusent le type d'émission en question.

1 Appuyez sur la touche PTY SEEK MODE de manière à placer l'appareil en mode de PTY SEEK.

Le type d'émission émis par la station captée clignote sur l'afficheur de la face avant, ou à défaut, "NEWS".

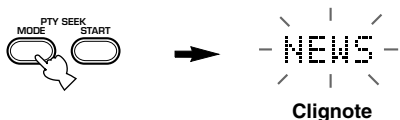

2 Appuyez sur la touche PRESET/TUNING </> pour sélectionner le type d'émission.

Le type d'émission sélectionné apparaît sur l'afficheur de la face avant.

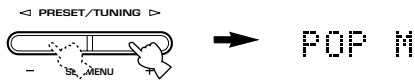

3 Appuyez sur la touche PTY SEEK START pour lancer la recherche au sein des stations RDS.

Le type d'émission sélectionné clignote et le témoin "PTY HOLD" de l'afficheur de la face avant s'éclaire tandis que l'appareil recherche les stations.

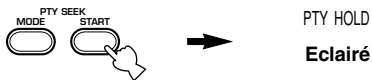

- Si une station émet une émission du type requis, la recherche cesse lorsque l'accord sur cette station est réalisé.
- Si la station sur laquelle est réalisée l'accord n'est pas la station qui vous intéresse, appuyez une nouvelle fois sur la touche PTY SEEK START. L'appareil recherche une autre station émettant le même type d'émission.

■ Pour abandonner cette fonction

Appuyez deux fois sur la touche PTY SEEK MODE.

Fonction EON

Cette fonction fournit le service EON du réseau RDS. Si vous sélectionnez le type d'émission désiré (NEWS, INFO, AFFAIRS ou SPORT), l'appareil recherche automatiquement parmi les stations RDS présélectionnées celle qui diffuse actuellement le type d'émission en question et passe de la réception de la station actuelle à la réception de la station diffusant ce type d'émission dès que la diffusion commence.

Remarque

- Cette fonction ne peut être utilisée que si la station RDS offre le service EON. Pendant la réception d'une telle station, le témoin "EON" de l'afficheur de la face avant s'éclaire.

1 Assurez-vous que le témoin "EON" est éclairé sur l'afficheur de la face avant.

Si le témoin "EON" n'est pas éclairé, effectuez l'accord sur une autre station RDS de manière que le témoin "EON" soit éclairé.

2 Appuyez de manière répétée sur la touche EON pour sélectionner le type d'émission désiré (NEWS, INFO, AFFAIRS ou SPORT).

Le nom du type d'émission apparaît sur l'afficheur de la face avant.



- Si une station RDS présélectionnée commence à émettre une émission du type désiré, l'appareil s'accorde automatiquement sur la fréquence de cette station, même s'il est déjà à l'écoute d'une autre station. (Le témoin EON clignote.)
- Lorsque la réception de l'émission se termine, l'accord s'effectue sur la station précédente (à moins qu'une autre émission soit diffusée par la même station).

■ Pour abandonner cette fonction

Appuyez de manière répétée sur la touche EON jusqu'à ce qu'aucun nom de type d'émission ne soit éclairé sur l'afficheur de la face avant.

MINUTERIE DE MISE HORS SERVICE

La minuterie permet de mettre automatiquement hors service l'appareil à l'expiration d'une durée donnée. La minuterie est utile pour s'endormir au son d'une musique douce, ou avant qu'un enregistrement ne soit terminé.

Le réglage de la minuterie ne peut s'obtenir qu'au moyen du boîtier de télécommande.



- En reliant un programmeur audio, disponible dans le commerce, à cet appareil, vous pouvez utiliser l'appareil comme réveil-matin. Reportez-vous au mode d'emploi du programmeur.

■ Pour régler la minuterie

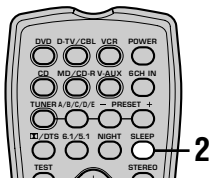

1 Sélectionnez une source puis commandez la lecture.

2 Appuyez de manière répétée sur la touche SLEEP pour régler la durée.

Chaque pression sur la touche SLEEP provoque le changement de la durée affichée sur la face avant, comme ci-dessous.



→ SLEEP 120 min → SLEEP 90 min
← SLEEP OFF ← SLEEP 30 min ← SLEEP 60 min ←

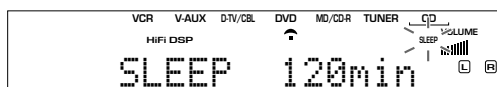

3 Le témoin "SLEEP" de la face avant s'éclaire lorsque la minuterie est réglée.

Les indications précédentes sont à nouveau affichées.

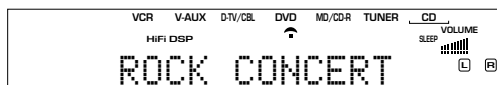

■ Pour arrêter le fonctionnement de la minuterie

Appuyez sur la touche SLEEP autant de fois qu'il est nécessaire pour afficher "SLEEP OFF" sur la face avant.

Quelques secondes plus tard, la mention "SLEEP OFF" disparaît, le témoin "SLEEP" s'éteint et les indications initiales s'affichent à nouveau.

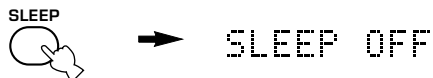

- Le fonctionnement de la minuterie peut aussi être arrêté en appuyant sur la touche POWER du boîtier de télécommande (ou la touche STANDBY/ON de la face avant), ou bien encore en débranchant la fiche du cordon d'alimentation au niveau de la prise secteur.

ENREGISTREMENT

Les réglages d'enregistrement et certaines autres opérations associées, doivent être réalisés au niveau de l'appareil d'enregistrement. Reportez-vous au mode d'emploi du ou des appareils concernés.

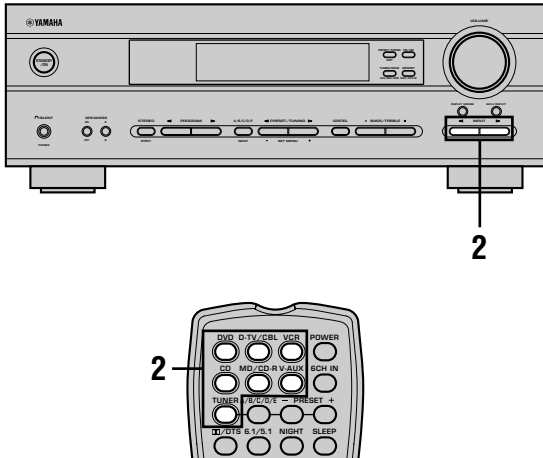

1 Mettez en service cet appareil et tous les autres appareils.

2 Sélectionnez la source qui doit fournir le signal à enregistrer.

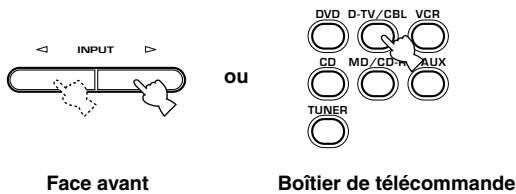

Remarques

- Effectuez un essai d'enregistrement avant de commencer l'enregistrement.
- Si l'appareil est en veille, vous ne pouvez pas enregistrer les signaux d'une source, même si elle lui est reliée.
- Les corrections DSP et les réglages de niveau sonore, de grave et d'aigu, sont sans effet sur les signaux enregistrés.
- Il n'est pas possible d'enregistrer le signal d'une source reliée aux prises 6CH INPUT.
- Les signaux d'une source donnée ne sont pas disponibles sur la sortie OUT (REC) portant le même nom. (Par exemple, les signaux d'entrée provenant de VCR IN, ne sont pas appliqués en sortie sur VCR OUT.)
- Il n'est pas possible d'enregistrer les signaux audio provenant d'une source reliée à la prise d'entrée numérique DIGITAL INPUT sur cet appareil car les signaux provenant de la prise DIGITAL INPUT et des prises d'entrée analogiques sont indépendants. Veuillez connecter une source aux prises d'entrée analogique si vous souhaitez enregistrer depuis les prises de sortie analogiques.
- Avant d'effectuer une copie, assurez-vous que vous ne contrevenez pas aux lois et règlements en vigueur dans votre pays. L'enregistrement de matériel protégé par des droits d'auteur peut contrevenir à la loi sur les droits d'auteur.

Si vous commandez la lecture d'une source vidéo dont les signaux sont embrouillés ou codés pour empêcher la copie, les images fournies peuvent elles aussi être déformées en raison de la présence de ces signaux.

■ Considérations spéciales concernant la copie des gravures DTS

Un signal DTS est un train binaire; en conséquence, si vous appliquez ce signal sur un appareil d'enregistrement, vous n'obtiendrez que du bruit lors de la lecture. En conséquence, pour enregistrer les signaux d'une source DTS, vous devez tenir compte de certains aspects.

Dans le cas des LD, DVD et CD codés DTS, assurez-vous que le lecteur est compatible DTS et qu'il est capable de fournir en sortie des signaux analogiques car ce sont ces signaux qu'il faudra enregistrer.

3 Commencez la lecture (ou choisissez une station) sur l'appareil source.

4 Commandez l'enregistrement sur l'appareil d'enregistrement.

SET MENU

Le menu de configuration vous permet de régler les paramètres suivants de manière que l'appareil fournisse les meilleures sonorités possibles. Apportez les modifications aux valeurs en tenant compte de votre environnement d'écoute.

Postes du menu de configuration

Le menu de configuration est divisé en 4 catégories mentionnées ci-dessous et définies par l'usage et la fonction.

■ BASIC

La catégorie BASIC contient les paramètres de base que vous devez régler avant même de pouvoir utiliser l'appareil. Elle comporte les menus associés suivants. Reportez-vous aux pages 18 à 20 pour de plus amples détails.

1 SETUP

2 SP LEVEL (niveau sonore des enceintes)

■ SOUND

La catégorie SOUND contient les paramètres qui agissent sur la sortie des sons. Elle comporte les menus associés suivants que vous pouvez employer pour altérer la qualité et la tonalité des sons émis par la chaîne.

1 SPEAKER SET

2 SP DISTANCE (distance aux enceintes)

3 LFE LEVEL (niveau des effets sonores basse fréquence)

4 D. RANGE (dynamique)

5 CENTER GEQ (égaliseur graphique central)

6 HP TONE CTRL (réglage de la tonalité pour le casque)

■ INPUT

La catégorie INPUT contient les paramètres qui agissent sur l'entrée des signaux. Elle comporte les menus associés suivants que vous pouvez employer pour modifier l'attribution des prises d'entrée.

1 I/O ASSIGN

2 INPUT MODE

■ OPTION

Il s'agit d'une catégorie supplémentaire destinée à faciliter l'usage de l'appareil. Elle comporte les menus associés suivants que vous pouvez employer pour modifier la luminosité de l'afficheur, protéger les réglages existants ou effectuer d'autres opérations qui ne sont pas essentielles.

1 DISPLAY SET

2 MEM. GUARD

3 AUDIO MUTE

- Dans les descriptions qui suivent, le réglage initial est en caractère gras.

Réglage des paramètres du menu de configuration

Utilisez le boîtier de télécommande pour effectuer ces réglages.

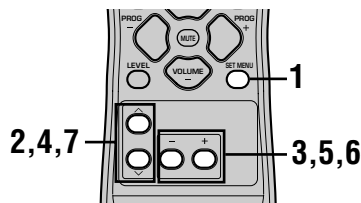

- Vous pouvez modifier les valeurs des paramètres tandis que l'appareil reproduit les sons.
- Lorsque l'appareil est en mode TUNER, les touches NEXT et SET MENU +/- de la face avant de l'appareil permettent de modifier les valeurs. Appuyez sur la touche NEXT pour sélectionner la catégorie ou le paramètre à modifier puis utilisez les touches SET MENU +/- pour changer la valeur des paramètres.

Remarque

- La valeur de certains paramètres du menu de configuration ne peut être modifiée tandis que l'appareil est en mode d'écoute tardive.

- 1** Appuyez sur la touche SET MENU pour accéder au menu de configuration.



- 2** Appuyez de manière répétée sur les touches ^ / v pour sélectionner le menu désiré.

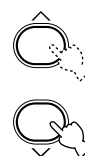

- 3** Utilisez les touches -/+ pour accéder au menu choisi.

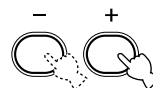

- 4** Appuyez de manière répétée sur les touches ^ / v pour sélectionner le paramètre désiré.

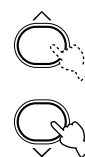

- En appuyant de manière répétée sur la touche SET MENU, vous pouvez sélectionner les paramètres dans le même ordre que celui associé à la touche v.

5 Utilisez une fois les touches -/+ pour accéder au mode permettant de régler le paramètre sélectionné.

Le dernier réglage que vous avez fait apparaît sur l'afficheur de la face avant.

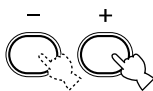

En fonction de la nature du paramètre, il peut exister des paramètres secondaires que vous choisissez alors à l'aide des touches ^/∨.

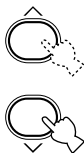

6 Appuyez de manière répétée sur les touches -/+ pour modifier la valeur du paramètre.

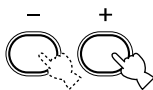

7 Appuyez de manière répétée sur les touches ^/∨ jusqu'à ce que le menu disparaisse.

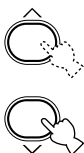

Secours de la mémoire

La mémoire est secourue de manière que son contenu soit préservé quand l'appareil est mis en veille. Toutefois, la durée de ce secours n'excède pas, en principe, une semaine, à la suite de laquelle les données sont effacées si la fiche du cordon d'alimentation est débranchée ou qu'une panne d'alimentation s'est produite. En ce cas, reprenez les opérations ci-dessus pour modifier la valeur du paramètre comme il convient.

Les menus BASIC et SOUND

Le menu "BASIC" vous permet de définir aisément les valeurs des paramètres "SOUND 1 SPEAKER SET" et "SOUND 2 SP DISTANCE". Il n'est pas nécessaire de toucher à l'un quelconque des paramètres du menu "BASIC" mais le menu "SOUND" vous offre des paramètres plus détaillés.

Remarque

- Après avoir modifié la valeur d'un paramètre du menu "SOUND", si vous sélectionnez "BASIC 1 SETUP" puis "SET", les paramètres du menu "SOUND" sont altérés en fonction des modifications que vous apportez à "BASIC 1 SETUP". Par conséquent, n'accédez au menu "BASIC 1 SETUP" que si vous désirez effectivement modifier les valeurs de ces paramètres. Si vous accédez au menu "BASIC 1 SETUP" sans le vouloir, sélectionnez "CANCEL" pour revenir au menu "BASIC" (page 19).

SOUND 1 SPEAKER SET (réglages concernant les enceintes)

Utilisez ces paramètres pour préciser les modes de fonctionnement des enceintes de l'installation.

Remarque

- Certaines valeurs de paramètre sont sans effet lorsque l'appareil reproduit des signaux dont la fréquence d'échantillonnage est supérieure à 48 kHz.

1A CENTER (enceinte centrale)

En ajoutant une enceinte centrale à votre système d'enceintes, cet appareil peut localiser très précisément les dialogues pour un auditoire nombreux et assure une meilleure synchronisation de l'image et du son.

Choix: LRG (grande taille), SML (petite taille), NON (pas d'enceinte)

LRG

Choisissez cette valeur si l'enceinte centrale est de grande taille. En ce cas, toutes les fréquences de la voie centrale sont dirigées vers l'enceinte centrale.

SML

Choisissez cette valeur si l'enceinte centrale est de petite taille. En ce cas, les fréquences de la voie centrale inférieures à 90 Hz sont dirigées vers l'enceinte choisie au moyen du paramètre "ID BASS".

NON

Choisissez cette valeur si l'installation ne comporte pas d'enceinte centrale. En ce cas, toutes les fréquences de la voie centrale sont dirigées vers les enceintes principales gauche et droite.

■ 1B MAIN (enceintes principales)

Choix: **LARGE**, **SMALL**

LARGE

Choisissez cette valeur si les enceintes principales sont de grande taille. En ce cas, toutes les fréquences des voies principales gauche et droite sont dirigées vers les enceintes principales gauche et droite.

SMALL

Choisissez cette valeur si les enceintes principales sont de petite taille. En ce cas, les fréquences des voies principales inférieures à 90 Hz sont dirigées vers l'enceinte choisie au moyen du paramètre "1D BASS".

■ 1C REAR LR (enceintes arrière)

Choix: **LRG** (grande taille), **SML** (petite taille),
NON (pas d'enceinte)

LRG

Choisissez cette valeur si les enceintes arrière sont de grande taille, ou encore si l'installation comprend une enceinte arrière d'extrêmes graves. En ce cas, toutes les fréquences des voies arrière gauche et droite sont dirigées vers les enceintes arrière gauche et droite.

SML

Choisissez cette valeur si les enceintes arrière sont de petite taille. En ce cas, les fréquences des voies arrière inférieures à 90 Hz sont dirigées vers l'enceinte choisie au moyen du paramètre "1D BASS".

NON

Choisissez cette valeur si l'installation ne comporte pas d'enceinte arrière.



- L'appareil adopte la correction Virtual CINEMA DSP si vous avez choisi la valeur **NON** pour le paramètre "1C REAR LR".

■ 1D BASS (manière de reproduire les graves)

Des fréquences très graves (LFE), porteuses d'effets, sont produites lors du décodage DTS ou Dolby Digital. Ces fréquences sont égales ou inférieures à 90 Hz. Ces fréquences sont appliquées sur les enceintes avant gauche et droite et sur l'enceinte d'extrêmes graves (l'enceinte d'extrêmes graves pour être utilisée en stéréophonie et également pour une correction DSP).

Choix: **SWFR** (enceinte d'extrêmes graves), **MAIN**,
BOTH

SWFR

Choisissez cette valeur si l'installation comporte une enceinte d'extrêmes graves. En ce cas, les fréquences très graves des effets (LFE) sont dirigées vers l'enceinte d'extrêmes graves.

MAIN

Choisissez cette valeur si l'installation ne comporte pas d'enceinte d'extrêmes graves. En ce cas les fréquences très graves des effets (LFE) sont dirigées vers les enceintes principales.

BOTH

Les signaux LFE sont appliqués à l'enceinte d'extrêmes graves. Les signaux basses fréquences destinés aux voies principales conformément aux réglages qui concernent les autres enceintes, sont dirigés vers les enceintes principales et l'enceinte d'extrêmes graves.

Remarque

- Si vous sélectionnez la valeur **MAIN** pour le paramètre "1D BASS", les signaux très basses fréquences (inférieures à 90 Hz) des voies principales sont dirigés vers les enceintes principales même si vous avez choisi la valeur **SMALL** pour ces enceintes principales.

SOUND 2 SP DISTANCE (distance aux enceintes)

Utilisez ce paramètre pour régler le retard des signaux de la voie centrale. Ce réglage ne fonctionne que si des sons sont émis par les enceintes centrales avec une source telle que Dolby Digital ou DTS. En théorie, l'enceinte centrale devrait être à la même distance de la position d'écoute principale que les enceintes principales gauche et droite. Cependant, dans la plupart des cas, l'enceinte centrale est alignée sur les enceintes principales. En retardant les sons émis par l'enceinte centrale, vous pouvez ajuster la distance apparente qui sépare l'enceinte centrale de la position d'écoute pour obtenir l'impression que cette distance est la même que celle qui sépare la position d'écoute des enceintes principales gauche et droite.

1 Utilisez les touches \wedge / \vee pour sélectionner "UNIT".

2 Utilisez les touches $-/+$ pour sélectionner le "meters" ou le "feet" comme unité de distance.

3 Utilisez les touches \wedge / \vee pour sélectionner l'enceinte concernée par le réglage du retard.

4 Utilisez les touches $-/+$ pour régler la valeur du retard.

Appuyez sur la touche + pour augmenter le retard, et sur la touche - pour le diminuer.

Image de l'enceinte de la voie centrale

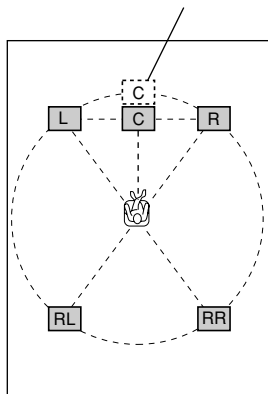

■ Si "meters" est l'unité

Plage de réglage: 0,3 à 24,00 m (pour les voies principales gauche et droite, centrale et arrières gauche et droite)

Valeur initiale: 3,00 m (pour les voies principales gauche et droite, centrale et arrière gauche et droite)

■ Si "feet" est l'unité

Plage de réglage: 1 à 80 ft (pour les voies principales gauche et droite, centrale et arrières gauche et droite)

Valeur initiale: 10,0 ft (pour les voies principales gauche et droite, centrale et arrière gauche et droite)

Remarque

- Aucun retard n'est utilisé si vous déclarez que la distance est la même pour les enceintes principales gauche et droite, l'enceinte centrale et les enceintes arrières gauche et droite.

SOUND 3 LFE LEVEL

Utilisez ce paramètre pour régler le niveau sonore des enceintes chargées de reproduire les fréquences très graves des effets sonores (LFE) lors de l'écoute d'une gravure codée Dolby Digital ou DTS. Les fréquences très graves (LFE) sont responsables de certains effets sonores et ne sont présentes qu'avec certaines scènes.

Plages de réglage:

SPEAKER -20 à 0 dB

HEADPHONE -20 à 0 dB

Valeur initiale: 0 dB

1 Utilisez les touches \wedge / \vee pour choisir le paramètre à régler.

2 Appuyez sur la touche - pour régler le niveau des fréquences graves (LFE).

Remarque

- Réglez le niveau des fréquences très graves (LFE) en fonction des possibilités de l'enceinte d'extrêmes graves et de celles du casque.

SOUND 4 D. RANGE (dynamique)

Utilisez ce paramètre pour régler l'étendue de la dynamique. Ce réglage ne joue un rôle que si les signaux sont du type Dolby Digital.

Choix: **MAX**, STD (Standard), MIN (Minimum)

MAX

Pour les films, choisissez la valeur MAX.

STD

Dans le cas général, choisissez la valeur STD.

MIN

Pour l'écoute à très bas niveau, choisissez MIN.

SOUND 5 CENTER GEQ (égaliseur graphique central)

Utilisez ce paramètre pour régler l'égaliseur graphique intégré à 5 bandes de telle manière que la tonalité de l'enceinte centrale soit en harmonie avec celle des enceintes principales gauche et droite. Les fréquences centrales sont 100 Hz, 300 Hz, 1 kHz, 3 kHz et 10 kHz. Plage de réglage (dB): -6 à +6
Valeur initiale: 0 dB pour les 5 bandes

1 Appuyez sur la touche \vee pour choisir une fréquence plus basse, ou sur la touche \wedge pour choisir une fréquence plus élevée.

2 Utilisez les touches $-/+$ pour régler le niveau dans la bande de fréquence choisie.

Remarque

- Grâce au générateur de signal d'essai, vous pouvez régler ce paramètre tout en écoutant le signal émis par l'enceinte centrale. Appuyez sur la touche TEST avant les opérations mentionnées ci-dessus. Au moment où vous procédez à la première opération, le signal d'essai n'est plus émis que par l'enceinte centrale et vous pouvez alors apprécier le changement de tonalité créé par les modifications apportées à l'amplitude de chaque fréquence centrale et de la bande associée. Pour mettre hors service le générateur de signal d'essai, appuyez sur la touche TEST.

SOUND 6 HP TONE CTRL (réglage de la tonalité pour le casque)

Utilisez ce paramètre pour régler le niveau des graves et des aigus des signaux dirigés vers le casque.

Plage de réglage (dB):
BASS -6 à +3
TRBL (aigus) -6 à +3
Valeur initiale:
BASS 0 dB
TRBL 0 dB

INPUT 1 I/O ASSIGN (attribution des entrées/sorties)

Il est possible d'attribuer un nom aux prises d'entrée DIGITAL INPUT en fonction des appareils qui leur sont reliés si ces appareils ne portent pas les mêmes noms. De cette manière, les prises peuvent avoir une autre attribution et un plus grand nombre d'appareils peuvent être reliés.

L'attribution étant faite, vous pouvez choisir l'appareil au moyen des touches INPUT $\triangleleft/\triangleright$ (ou des touches de sélection d'entrée de télécommande).

■ 1A pour la prise OPTICAL INPUT

Choix: (1) DVD, MD/CD-R, CD, VCR, V-AUX, D-TV/CBL

■ 1B pour la prise COAXIAL INPUT

Choix: (2) CD, VCR, V-AUX, D-TV/CBL, DVD, MD/CD-R

Remarque

- Lorsqu'un appareil est relié tout à la fois aux prises COAXIAL et aux prises OPTICAL, la priorité est donnée aux signaux d'entrée appliqués sur la prise COAXIAL.

INPUT 2 INPUT MODE (mode d'entrée)

Utilisez ce paramètre pour préciser la manière de traiter le signal appliqué sur les prises DIGITAL INPUT au moment où vous mettez l'appareil en service (pour de plus amples détails concernant le mode d'entrée, reportez-vous à la page 23).

Choix: AUTO, LAST

AUTO

Choisissez cette valeur si l'appareil doit détecter automatiquement le type du signal appliqué à l'entrée et sélectionner de mode d'entrée correspondant.

LAST

Choisissez cette valeur si l'appareil doit sélectionner, pour la source concernée, le précédent mode d'entrée employé.

OPTION 1 DISPLAY SET

■ DIMMER

Utilisez ce paramètre pour régler la luminosité de l'afficheur.

Plage de réglage: -4 à 0

OPTION 2 MEM. GUARD (secours de la mémoire)

Utilisez cette fonction pour éviter les modifications accidentelles des réglages de l'appareil.

Choix: ON, **OFF**

Choisissez la valeur ON pour que les postes suivants soient protégés:

- Tous les paramètres du menu de configuration
- Niveaux de sortie de l'enceinte principale, centrale, des enceintes arrières, l'enceinte d'extrêmes graves.
- Paramètres des corrections DSP

Remarques

- Si la valeur du poste est ON, vous ne pouvez pas utiliser le signal s'essai.
- Si la valeur du poste est ON, vous ne pouvez pas sélectionner un autre poste du menu de configuration.

OPTION 3 AUDIO MUTE

Ce paramètre définit l'atténuation du niveau de sortie apportée par la fonction MUTE.

Choix: **MUTE**, -50dB, -20dB

MUTE

Les sons sont complètement coupés.

-50dB

Le présent niveau de sortie est réduit de 50dB.

-20dB

Le présent niveau de sortie est réduit de 20dB.

RÉGLAGE DU NIVEAU DE SORTIE DES ENCEINTES

Réglage du niveau de sortie pendant la lecture

Vous pouvez régler le niveau de sortie des enceintes tout en écoutant les signaux fournis par la lecture.

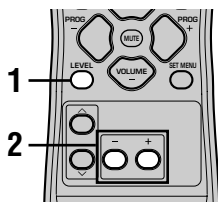

1 Appuyez de manière répétée sur la touche LEVEL pour sélectionner l'enceinte dont vous désirez régler le niveau de sortie.

L'appareil choisit les enceintes, l'une après l'autre et dans l'ordre ci-dessous, chaque fois que vous appuyez sur la touche LEVEL:

MAIN L (Enceinte principale gauche)→CENTER (Enceinte centrale)→MAIN R (Enceinte principale droite)→R SUR. (Enceinte arrière droite)→L SUR. (Enceinte arrière gauche)→SWFR (Enceinte d'extrêmes graves)→.....



- Une pression sur la touche LEVEL ouvre la page des niveaux. Utilisez alors les touches ^ / v pour sélectionner une enceinte.

2 Utilisez les touches -/+ pour régler le niveau de sortie.

- La plage de réglage des enceintes centrales et arrière s'étend de -10dB à +10dB.
- La plage de réglage des enceintes principales et de l'enceinte d'extrêmes graves s'étend de -20dB à 0dB.

Remarques

- Si la valeur du paramètre "SOUND 1 SPEAKER SET" du menu de configuration est NON, vous ne pouvez pas régler le niveau de sortie des enceintes.
- Si la valeur du paramètre "1D BASS" de "SOUND 1 SPEAKER SET" du menu de configuration est MAIN, vous ne pouvez pas régler le niveau de sortie de l'enceinte d'extrêmes graves.
- Si vous utilisez la touche LEVEL pour régler le niveau de sortie des enceintes, les niveaux que vous avez définis précédemment en faisant usage du signal d'essai sont également modifiés.
- Si vous sélectionnez "BASIC 1 SETUP" du menu de configuration puis la valeur "SET", le niveau sonore des enceintes varie en fonction des modifications que vous apportez à "BASIC 1 SETUP".

Utilisation du signal d'essai

Utilisez le générateur de signal d'essai pour définir le niveau de sortie de chaque enceinte de telle sorte qu'il vous paraisse identique quand vous êtes dans la position d'écoute.

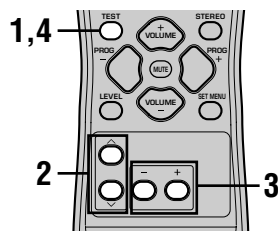

1 Appuyez sur la touche TEST.

L'appareil produit un signal d'essai.

2 Appuyez de manière répétée sur les touches ^ / v pour sélectionner l'enceinte dont vous désirez régler le niveau de sortie.

L'appareil choisit les enceintes, l'une après l'autre et dans l'ordre ci-dessous, chaque fois que vous appuyez sur la touche v:

TEST LEFT (Signal émis par l'enceinte principale gauche)→TEST CENTER (Signal émis par l'enceinte centrale)→TEST RIGHT (Signal émis par l'enceinte principale droite)→TEST R SUR. (Signal émis par l'enceinte arrière droite)→TEST L SUR. (Signal émis par l'enceinte arrière gauche)→TEST SUBWOOFER (Signal émis par l'enceinte d'extrêmes graves)→

(En utilisant la touche ^, vous pouvez inverser l'ordre de sélection.)

3 Utilisez les touches -/+ pour régler le niveau de sortie.

4 Appuyez sur la touche TEST lorsque tous les réglages sont terminés.

L'émission du signal d'essai cesse.

Remarques

- Vous ne pouvez pas accéder au signal d'essai lorsque le casque est branché sur la prise PHONES. Vous devez tout d'abord débrancher la fiche qui se trouve sur la prise PHONES.
- Si la valeur du paramètre "SOUND 1 SPEAKER SET" du menu de configuration est NON, vous ne pouvez pas régler le niveau de sortie des enceintes.
- Si la valeur du paramètre "1D BASS" de "SOUND 1 SPEAKER SET" du menu de configuration est MAIN, vous ne pouvez pas régler le niveau de sortie de l'enceinte d'extrêmes graves.
- Si vous sélectionnez "BASIC 1 SETUP" du menu de configuration puis la valeur "SET", le niveau sonore des enceintes varie en fonction des modifications que vous apportez à "BASIC 1 SETUP".



- Selon la source reproduite par l'appareil, les niveaux définis en utilisant le signal d'essai peuvent ne pas vous plaire. Si cela se produit, effectuez le réglage des niveaux de sortie en écoutant les signaux de la source.

MODIFICATION DES PARAMÈTRES DES CORRECTIONS DE CHAMP SONORE

Modification de la valeur des paramètres

Les réglages initiaux des corrections de champ sonore vous apportent des conditions d'écoute totalement satisfaisantes, tels qu'ils sont. Il n'est pas nécessaire de modifier des réglages mais vous pouvez le faire si vous souhaitez créer un environnement d'écoute original.

Remarque

- Les paramètres que vous pouvez modifier varient selon la correction de champ sonore sélectionnée. Reportez-vous aux explications concernant les paramètres.

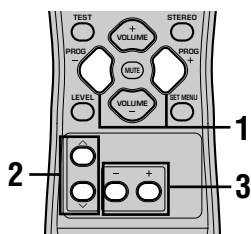

- 4 Répétez les opérations 1 à 3 si d'autres paramètres doivent être modifiés.

Remarque

- Vous ne pouvez pas modifier les paramètres si la valeur donnée à "OPTION 2 MEM. GUARD" du menu de configuration est ON. Adoptez la valeur OFF pour ce paramètre si d'autres paramètres doivent être modifiés.

- 1 Sélectionnez une correction de champ sonore.



- 2 Utilisez les touches ^ / v pour choisir le paramètre que vous désirez modifier.

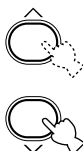

- 3 Utilisez les touches -/+ pour modifier la valeur du paramètre.

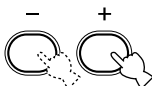

Description des paramètres des corrections de champ sonore

Vous pouvez modifier la valeur de certains paramètres de façon que le champ sonore créé convienne mieux à votre salon d'écoute. Tous les paramètres ci-dessous n'existent pas dans chaque correction.

■ DSP LEVEL

Rôle: Ce paramètre agit, dans une plage étroite, sur le niveau de tous les effets sonores DSP.
Description: Selon les caractéristiques acoustiques de la pièce d'écoute, vous pouvez avoir intérêt à augmenter ou à diminuer le niveau des effets sonores DSP par rapport au niveau des sons directs.
Plage de réglage: -6 dB à +3 dB

■ DELAY

Rôle: Ce paramètre règle la différence de marche entre le début des sons émis par les enceintes principales et le début des effets sonores émis par les enceintes arrière. Plus la valeur est élevée, plus les effets sonores tardent à se faire sentir.
Plage de réglage: 1 à 99 ms (La plage de réglage varie en fonction de la source et de la correction DSP employée.)

Pour 5ch Stereo

Rôle: Ces paramètres agissent sur le niveau sonore de chaque voie en mode stéréophonique à 5 voies.
Plage de réglage: 0 à 100%

■ CT LEVEL (Niveau sonore de la voie centrale)

■ RL LEVEL (Niveau sonore de la voie arrière gauche)

■ RR LEVEL (Niveau sonore de la voie arrière droite)

Pour PRO LOGIC II Music

■ PANORAMA

Rôle: Ce paramètre élargit l'image stéréophonique avant pour y inclure les enceintes d'ambiance et obtenir un effet d'entourage global.
Choix: OFF (Arrêt)/ON (Marche), la valeur initiale est OFF (Arrêt).

■ DIMENSION

Rôle: Ce paramètre pousse progressivement le champ sonore vers l'avant ou vers l'arrière.
Plage de réglage: -3 (vers l'arrière) à +3 (vers l'avant), la valeur initiale est STD (Standard).

■ CT WIDTH (Largeur au centre)

Rôle: Ce paramètre règle l'image centrale en mélangeant à divers degrés les sons émis par les 3 enceintes avant. Plus la valeur est élevée, plus l'image sonore se rapproche des enceintes principales gauche et droite.
Plage de réglage: 0 (les sons de la voie centrale sont émis par l'enceinte centrale) à 7 (les sons de la voie centrale sont émis uniquement par les enceintes principales gauche et droite), la valeur initiale est 3.

GUIDE DE DÉPANNAGE

Si vous avez le sentiment que cet appareil ne fonctionne pas convenablement, consultez le tableau ci-dessous. Si l'anomalie constatée n'est pas mentionnée, ou encore si les actions correctives suggérées sont sans effet, mettez l'appareil en veille, débranchez la fiche du cordon d'alimentation et prenez contact avec le revendeur YAMAHA ou un service d'entretien agréé.

■ Généralités

Anomalies	Causes possibles	Actions correctives	Reportez-vous page
Cet appareil ne se met pas en service lorsque vous appuyez sur la touche STANDBY/ON (ou sur la touche POWER), ou encore repasse en veille quelques secondes après s'être mis en service.	La fiche du cordon d'alimentation n'est pas convenablement branchée, ou pas branchée du tout.	Branchez soigneusement la fiche du cordon d'alimentation sur une prise secteur.	–
	Le circuit de protection a fonctionné.	Assurez-vous que les cordons de liaison aux enceintes sont bien reliés à l'appareil et aux enceintes et qu'aucun cordon n'est en court-circuit ou en contact avec une autre borne.	15 – 16
	Cet appareil a été soumis à une secousse électrique puissante (électricité provenant d'un orage ou électricité statique).	Placez l'appareil en veille, débranchez le cordon d'alimentation, rebranchez-le 30 secondes plus tard puis utilisez l'appareil comme d'habitude.	–
Absence de son.	Les raccordements d'entrée ou de sortie ne sont pas corrects.	Branchez soigneusement les fiches des cordons. Si l'anomalie persiste, les cordons sont peut-être défectueux.	9 – 16
	La source sélectionnée ne convient pas.	Choisissez la source qui convient au moyen des touches INPUT <I/> ou 6CH INPUT (ou des touches de sélection d'entrée).	21
	Les raccordement des enceintes ne sont pas convenables.	Vérifiez les connexions.	15 – 16
	Les enceintes principales qui doivent être utilisées n'ont pas été correctement sélectionnées.	Appuyez sur la touche SPEAKERS ON/OFF pour la mettre sur ON, et sélectionnez les enceintes principales adéquates avec SPEAKERS A/B.	21
	Le niveau sonore est trop faible.	Augmentez le niveau sonore.	22
	Le silencieux est en service.	Appuyez sur la touche MUTE, ou sur une touche de fonction de l'appareil, pour mettre hors service le silencieux puis réglez le niveau sonore.	–
	Des signaux numériques que l'appareil ne peut pas reproduire sont appliqués à l'entrée par un lecteur de CD-ROM, etc.	Choisissez une source que l'appareil peut reproduire.	–
Les sons s'évanouissent brusquement.	Le circuit de protection a fonctionné en raison d'un court-circuit, etc.	Assurez-vous que les cordons de liaison aux enceintes ne se touchent pas puis remettez cet appareil sous tension.	–
	La minuterie d'arrêt est en fonctionnement.	Mettez l'appareil en service puis commandez la lecture.	–
	Le silencieux est en service.	Appuyez sur la touche MUTE, ou sur une touche de fonction de l'appareil, pour mettre hors service le silencieux puis réglez le niveau sonore.	–

Anomalies	Causes possibles	Actions correctives	Reportez-vous page
Pas de son / son faible émis par certaines enceintes.	Les liaisons sont incorrectes.	Branchez soigneusement les cordons. Si l'anomalie persiste, les cordons sont peut-être défectueux.	15
Aucun son n'est émis par les enceintes chargées de reproduire les effets.	Les effets sont hors service.	Appuyez sur la touche STEREO de manière à mettre en service les effets.	–
	Une correction DSP de champ sonore Dolby Surround, Dolby Digital ou DTS est utilisée alors que la source ne fournit pas un signal Dolby Surround, Dolby Digital ou DTS.	Choisissez une autre correction DSP de champ sonore.	24 – 29
	Des signaux numériques dont la fréquence d'échantillonnage est supérieure à 48 kHz sont appliqués à l'entrée de l'appareil.		–
Aucun son n'est émis par l'enceinte centrale.	Le niveau sonore de l'enceinte centrale est au minimum.	Réglez le niveau sonore de l'enceinte centrale.	45
	La valeur de "SOUND 1A CENTER" du menu de configuration est NON.	Choisissez le mode convenable pour l'enceinte centrale.	40
	Une des corrections DSP Hi-Fi (1 à 4) a été sélectionnée (à l'exception de 5ch Stereo).	Choisissez une autre correction DSP de champ sonore.	24 – 29
	Les signaux d'entrée de la source codée Dolby Digital ou DTS ne comportent pas de composantes pour la voie centrale.		–
Aucun son n'est émis par les enceintes arrière.	Le niveau de sortie des enceintes arrière est réglé au minimum.	Réglez le niveau sonore des enceintes arrière.	45
	La source est monophonique et la correction 9 est utilisée.	Choisissez une autre correction DSP de champ sonore.	24 – 29
Aucun son n'est émis par l'enceinte d'extrêmes graves.	La valeur de "SOUND 1D BASS" du menu de configuration est MAIN alors que le signal est au format Dolby Digital ou DTS.	Choisissez la valeur SWFR ou BOTH.	41
	La valeur de "SOUND 1D BASS" du menu de configuration est SWFR ou MAIN alors que la source fournit des signaux à 2 voies.	Choisissez la valeur BOTH.	41
	La source ne fournit aucun signal très graves (égal ou inférieur à 90 Hz).		–
Médiocre reproduction des graves.	La valeur de "SOUND 1D BASS" du menu de configuration est SWFR ou BOTH alors que la chaîne ne comporte pas d'enceinte d'extrêmes graves.	Choisissez la valeur MAIN.	41
	Les réglages de mode de fonctionnement des enceintes (principales, centrale ou arrière) du menu de configuration ne reflètent pas la réalité de la chaîne.	Sélectionnez les valeurs convenables pour chaque enceinte en tenant compte de la taille des enceintes et de la configuration.	40 – 41

Anomalies	Causes possibles	Actions correctives	Reportez-vous page
Un ronflement se fait entendre.	Les liaisons sont incorrectes.	Branchez soigneusement les fiches des cordons. Si l'anomalie persiste, les cordons sont peut-être défectueux.	–
Le niveau de sortie ne peut pas être augmenté, ou bien les sons sont déformés.	L'appareil relié aux prises OUT (REC) n'est pas en service.	Mettez l'appareil en service.	–
L'effet sonore ne peut pas être enregistré.	Les effets sonores ne peuvent pas être enregistrés par l'appareil.		–
Les paramètres du champ sonore et d'autres réglages de l'appareil ne sont pas modifiables.	La valeur de "OPTION 2 MEM. GUARD" du menu de configuration est ON.	Choisissez la valeur OFF pour "OPTION 2 MEM. GUARD" du menu de configuration.	–
L'appareil ne fonctionne pas normalement.	Le microprocesseur ne fonctionne plus en raison d'une secousse électrique (foudre ou décharge d'électricité statique) ou d'une baisse de tension.	Débranchez la fiche du cordon d'alimentation au niveau de la prise secteur puis rebranchez-la 30 secondes plus tard environ.	–
La mention "CHECK SP WIRES" du panneau avant s'affiche sur l'écran du panneau avant.	Les cordons de liaison aux enceintes sont en court-circuit.	Assurez-vous que les cordons de liaison aux enceintes sont convenablement connectés.	–
Un appareil numérique ou à haute fréquence brouille le fonctionnement de cet appareil.	Cet appareil est trop près de l'autre appareil.	Augmentez la distance entre cet appareil et l'autre appareil.	–
L'appareil se met soudainement en mode de veille.	La température interne est devenue trop élevée et les circuits de protection contre les surchauffes ont été mis en service.	Attendez que cet appareil refroidisse puis remettez-le sous tension.	–

■ Syntoniseur

Anomalies		Causes possibles	Actions correctives	Reportez-vous page
FM	La réception FM en stéréophonie est parasitée.	Les caractéristiques d'une émission stéréophonique en FM peuvent provoquer ce phénomène si l'émetteur est éloigné ou l'antenne de qualité médiocre.	Vérifiez le raccordement à l'antenne. Essayez d'utiliser une antenne FM directionnelle de bonne qualité.	12
			Effectuez l'accord en mode manuel.	31
	La réception est brouillée, même avec une bonne antenne FM.	Ce brouillage est dû aux trajets multiples.	Orientez l'antenne différemment de manière à vous protéger des trajets multiples.	–
	L'accord automatique sur la station n'est pas possible.	La puissance de la station est trop faible.	Essayez d'utiliser une antenne FM directionnelle de bonne qualité.	–
			Effectuez l'accord en mode manuel.	31
L'accord sur les fréquences en mémoire n'est plus possible.	Cet appareil a été hors tension pendant une longue période.	Reprenez la mise en mémoire des fréquences des stations.	32	
AM	L'accord automatique sur la station n'est pas possible.	La puissance reçue est faible, ou encore le raccordement de l'antenne est défectueux.	Vérifiez le raccordement de l'antenne cadre AM et modifiez son orientation.	–
			Effectuez l'accord en mode manuel.	31
	La réception est parasitée en permanence.	Les bruits sont dus à l'éclairage, aux tubes fluorescents, aux moteurs et autres appareils électriques.	Utilisez une antenne extérieure ou une tresse de mise à la masse. Vous pouvez constater une amélioration mais il est difficile de supprimer tous les bruits.	12
	Des parasites se font entendre (surtout le soir).	Un téléviseur fonctionne tout près.	Augmentez la distance entre l'appareil et le téléviseur.	–

■ Boîtier de télécommande

Anomalies	Causes possibles	Actions correctives	Reportez-vous page
Le boîtier de télécommande ne fonctionne pas convenablement.	La portée ou l'angle sont trop grands.	La portée du boîtier de télécommande est de 6 m et l'angle du faisceau ne doit pas dépasser 30 degrés par rapport à l'axe du capteur.	7
	La lumière directe du soleil ou une source lumineuse puissante (par exemple un éclairage fluorescent) frappent le capteur de télécommande de l'appareil.	Changez l'emplacement de cet appareil.	–
	Les piles sont épuisées.	Remplacez toutes les piles par des piles neuves.	3

■ Dolby Surround

Dolby Surround fait usage d'un système analogique d'enregistrement à 4 voies pour reproduire des effets sonores réalistes et dynamiques: 2 voies avant gauche et droite (stéréophonie), une voie centrale pour les dialogues (monophonie) et une voie arrière (monophonie) pour les effets sonores. Les voies arrière ne restituent qu'une portion du spectre audible.

Dolby Surround est largement employé pour les cassettes vidéo, les Laser Disc et de nombreuses émissions de télévision câblée ou non. Le décodeur Dolby Pro Logic de cet appareil fait appel à un traitement numérique pour maintenir à une valeur stable le niveau sonore de chaque voie de manière à accentuer les effets sonores produits par les sources mobiles et leur directivité.

■ Dolby Digital

Dolby Digital est un système numérique de correction d'ambiance acoustique qui produit des voies totalement indépendantes. Avec 3 voies avant (gauche, centre et droite) et 2 voies arrière stéréophoniques, Dolby Digital est un système à 5 voies audio. Une voie supplémentaire, sur laquelle ne circulent que les effets basse fréquence (LFE), dénommée voie 0,1, complète l'ensemble à 5,1 voies.

En utilisant 2 voies stéréophoniques pour les enceintes arrière, Dolby Digital permet des effets sonores plus rigoureux que ceux de Dolby Surround, en particulier lorsque la source se déplace. La très grande dynamique (rapport entre les sons maximum et les sons minimum) des 5 voies, qui chacune couvre tout le spectre, et l'orientation précise de la source grâce à un traitement numérique, apportent à l'auditoire un plaisir et un réalisme jusqu'alors inconnus.

Cet appareil est conçu pour restituer au mieux tous les environnements sonores, qu'ils soient monophoniques ou à 5,1 voies.

■ Matrix 6.1

Cet appareil comporte un décodeur Matrix 6.1 pour les gravures multivoies Dolby Digital et DTS; grâce à ce décodeur, la reproduction peut s'effectuer en 6,1 voies par adjonction de la voie arrière centrale aux 5,1 voies habituelles. (La voie arrière centrale est créée à partir des voies arrière droite et gauche.) En raison de cette voie complémentaire, les sons deviennent plus dynamiques et plus réalistes, en particulier lors des scènes faisant intervenir des effets "aériens" ou "tourbillonnaires".

■ Dolby Pro Logic II

Dolby Pro Logic II est une technique améliorée pour décoder un grand nombre d'enregistrements Dolby Surround. Elle autorise la restitution de 5 voies, 2 voies avant principales gauche et droite, une voie avant centrale et 2 voies arrière gauche et droite alors que la version initiale de Dolby Pro Logic ne comportait qu'une seule voie arrière. Enfin, outre le mode Cinéma, cette version propose un mode à 2 voies pour la musique.

■ DTS (Digital Theater Systems) Digital Surround

Le système numérique DTS a été mis au point pour remplacer les pistes sonores analogiques des films par 6 pistes numériques; sa popularité croît rapidement et de nombreuses salles s'équipent tous les jours en système DTS. Digital Theater Systems Inc. a développé une version domestique grâce à laquelle vous pouvez bénéficier dans votre salon de musique de l'ampleur et de l'image sonores autrefois réservées aux cinémas. Ce système, pratiquement exempt de toute distorsion, produit 6 voies (à savoir 3 voies avant (gauche, droite, centre), 2 voies arrière et 0,1 voie LFE dont la restitution est confiée à une enceinte d'extrêmes graves, soit un total de 5,1 voies).

■ Voie des effets sonores (LFE 0.1)

Cette voie reproduit les signaux très graves. La plage des fréquences s'étend de 20 Hz à 120 Hz. Dans les systèmes Dolby Digital et DTS à 5,1 voies, on compte cette voie pour 0,1 parce qu'elle ne fait que renforcer les fréquences graves alors que les autres 5 voies couvrent tout le spectre.

■ CINEMA DSP

Etant donné que Dolby Surround et DTS ont été conçus, à l'origine, pour les salles de cinéma, leurs effets sont mieux perçus dans une salle comprenant de nombreuses enceintes et qui a été construite pour favoriser les effets sonores. Chez soi, la taille de la pièce, les matériaux des murs, le nombre d'enceintes... diffèrent très largement et il est logique qu'il en soit de même au niveau des sons. Prenant appui sur une très large série de mesures, YAMAHA CINEMA DSP fait appel à une technique originale de création de champ sonore pour combiner Dolby Pro Logic, Dolby Digital et DTS afin de permettre que l'auditoire bénéficie d'une expérience sonore voisine de ce qu'il ressent au cinéma.

■ SILENT CINEMA

YAMAHA a mis au point, pour le casque, un champ sonore DSP naturel et réaliste. Les valeurs des paramètres ont été calculées précisément pour que chaque correction sonore soit restituée par le casque comme elle l'est par les enceintes.

■ Virtual CINEMA DSP

YAMAHA a développé un algorithme, Virtual CINEMA DSP, qui autorise les effets sonores DSP même si l'installation ne comporte aucune enceinte arrière, car il fait appel à ce moment-là à des enceintes arrière virtuelles.

Virtual CINEMA DSP peut être utilisé avec un système limité ne comprenant que 2 enceintes avant.

■ PCM (PCM linéaire)

PCM linéaire est une technique qui, à partir d'un signal analogique, produit un signal numérique, l'enregistre et le transmet sans aucune compression. Cette technique est utilisée pour la gravure des CD et celle des DVD Audio. Le signal analogique est échantillonné un grand nombre de fois par seconde. PCM (Pulse Code Modulation) se définit comme une "modulation par impulsions et codage". Le signal est codé en impulsions puis modulé pour l'enregistrement.

■ Fréquence d'échantillonnage et nombre de bits de quantification

Lors de la numérisation d'un signal audio analogique, le nombre d'échantillonnages par seconde est appelé fréquence d'échantillonnage, et la finesse avec laquelle l'amplitude du signal est convertie sous forme numérique est le nombre de bits de quantification.

Le spectre reproductible est déterminé par la fréquence d'échantillonnage, tandis que la dynamique, qui représente la différence entre les sons les plus forts et les sons les plus faibles, dépend du nombre de bits. En principe, plus la fréquence d'échantillonnage est élevée plus le spectre est large, et plus le nombre de bits de quantification est élevé, plus le niveau sonore peut être clairement traduit.

CARACTÉRISTIQUES TECHNIQUES

SECTION AUDIO

- Puissance minimale efficace de sortie pour les voies principales, centrale et arrière
1 kHz, DHT 0,1%, 6 Ohms
[Modèles pour le Canada et les Etats-Unis] 70 W
[Autres modèles] 60 W
1 kHz, DHT 0,7%, 6 Ohms
[Modèles pour le Canada et les Etats-Unis] 75 W
[Modèles pour le Royaume-Uni, l'Europe, l'Australie et la Corée] 65 W
- Puissance de sortie standard DIN
[Modèle pour l'Europe]
1 kHz, DHT 0,7%, 4 Ohms 75 W
- Puissance maximale (EIAJ)
[Modèle standard et modèles pour la Chine ou la Corée]
1 kHz, DHT 10%, 6 Ohms 80 W
- Puissance dynamique (IHF) 6/4/2 Ω
[Modèles pour le Canada et les Etats-Unis] 85/100/115 W
[Autres modèles] 75/95/105 W
- Réponse en fréquence
CD, etc sur les voies principales gauche et droite
..... 10 Hz à 100 kHz, -3 dB
- Distorsion harmonique totale
1 kHz, 30 W, 6 Ohms, voies principales gauche et droite
..... 0,06%
- Rapport signal/bruit (réseau IHF-A)
CD (250 mV, court-circuit) sur voies principales gauche et droite, sans effets ≥ 100 dB
- Bruit résiduel (réseau IHF-A)
Voies principales gauche et droite 150 µV ou moins
- Séparation entre voies (1 kHz/10 kHz)
CD, etc (charge de 5,1 kOhms) sur voies principales gauche et droite ≥ 60 dB/ ≥ 45 dB
- Contrôle des tonalités (voies principales gauche et droite)
Accentuation/coupage des graves ± 10 dB/100 Hz
Accentuation/coupage des aigus ± 10 dB/20 kHz
- Sortie casque 300 mV/470 Ohms
- Sensibilité d'entrée
CD, etc 150 mV/47 kOhms
6CH INPUT 150 mV/47 kOhms
- Niveau de sortie
OUT (REC) 150 mV/1,2 kOhms
OUTPUT SUBWOOFER 4 V/1,2 kOhms

SECTION VIDÉO

- Type de signal vidéo NTSC ou PAL
- Niveau du signal vidéo composite 1 Vc-c/75 Ohms
- Rapport signal/bruit ≥ 50 dB
- Réponse en fréquence (MONITOR OUT) 5 Hz à 10 MHz, -3 dB

SECTION FM

- Gamme de fréquence
[Modèles pour le Canada et les Etats-Unis] 87,5 à 107,9 MHz
[Autres modèles] 87,50 à 108,00 MHz
- Seuil de sensibilité 50 dB (IHF, modulation à 100%)
Mono/Stéréo 2,0 µV (17,3 dBf) /25 µV (39,2 dBf)
- Sélectivité (400 kHz) 70 dB
- Rapport S/B (IHF)
Mono/Stéréo 76 dB/70 dB
- Distorsion harmonique (1 kHz)
Mono/Stéréo 0,2%/0,3%
- Séparation stéréo (1 kHz) 42 dB
- Réponse en fréquence 20 Hz à 15 kHz +0,5, -2 dB

SECTION AM

- Gamme de fréquence 530/531 à 1710/1611 kHz
- Sensibilité utile 300 µV/m

GÉNÉRALITÉS

- Alimentation
[Modèles pour le Canada et les Etats-Unis] 120 V/60 Hz
[Modèle pour l'Australie] 240 V/50 Hz
[Modèles pour le Royaume-Uni, l'Europe et Singapour]
..... 230 V/50 Hz
[Modèle pour la Corée] 220 V/60 Hz
[Modèle pour la Chine] 220 V/50 Hz
[Modèle standard] 110-120/220-240 V, 50/60 Hz
- Consommation
[Modèles pour le Canada et les États-Unis] 210 W/280 VA
[Autres modèles] 210 W
Mode de veille environ 0,8 W
- Dimensions (L x H x P) 435 x 151 x 322 mm
- Poids 8,0 kg

*Les caractéristiques peuvent être modifiées sans avis préalable.

VORSICHT: VOR DER BEDIENUNG DIESES GERÄTES DURCHLESEN.

- 1 Um optimales Leistungsvermögen sicherzustellen, lesen Sie bitte die Anleitung aufmerksam durch. Bewahren Sie die Anleitung danach für spätere Nachschlagzwecke sorgfältig auf.
- 2 Diese Anlage muß an einem gut belüfteten, kühlen, trockenen und sauberen Ort aufgestellt werden — geschützt vor direkter Sonnenbestrahlung, Wärmequellen, Vibrationen, Staub, Feuchtigkeit und sehr niedrigen Temperaturen. Um eine einwandfreie Wärmeableitung zu gewährleisten, muß an der Oberseite ein Abstand von mindestens 30 cm, rechts und links mindestens 20 cm und ebenfalls 20 cm an der Geräterückseite eingehalten werden.
- 3 Stellen Sie dieses Gerät entfernt von anderen elektrischen Haushaltgeräten, Motoren oder Transformatoren auf, um Brummgeräusche zu vermeiden.
- 4 Setzen Sie dieses Gerät keinen plötzlichen Temperaturänderungen von kalt auf warm aus, und stellen Sie dieses Gerät nicht an Orten mit hoher Luftfeuchtigkeit auf (z.B. in Räumen mit Luftbefeuchtern), um Kondensation im Inneren des Gerätes zu vermeiden, da es anderenfalls zu elektrischen Schlägen, Feuer, Beschädigung dieses Gerätes und/oder zu persönlichen Verletzungen kommen kann.
- 5 Vermeiden Sie die Aufstellung dieses Gerätes an Orten, an welchen Fremdkörper in das Gerät fallen können bzw. an welchen Flüssigkeiten auf das Gerät verschüttet werden können. Stellen Sie auf der Oberseite des Gerätes niemals folgendes auf:
 - Andere Komponenten, da diese Beschädigung und/oder Verfärbung der Oberfläche dieses Gerätes verursachen können.
 - Brennende Objekte (z.B. Kerzen), da diese Feuer, Beschädigung des Gerätes und/oder persönliche Verletzungen verursachen können.
 - Mit Flüssigkeiten gefüllte Behälter, da diese umfallen und die Flüssigkeit auf das Gerät verschütten können, wodurch es zu elektrischen Schlägen für den Anwender und/oder zu Beschädigung des Gerätes kommen kann.
- 6 Decken Sie dieses Gerät niemals mit Zeitungen, Tischdecken, Vorhängen usw. ab, damit die Wärmeabfuhr nicht behindert wird. Falls die Temperatur im Inneren des Gerätes ansteigt, kann es zu Feuer, Beschädigung des Gerätes und/oder zu persönlichen Verletzungen kommen.
- 7 Schließen Sie dieses Gerät erst an eine Wandsteckdose an, nachdem alle anderen Anschlüsse ausgeführt wurden.
- 8 Stellen Sie dieses Gerät niemals mit der Unterseite nach oben auf, da es sonst beim Betrieb zu Überhitzung mit möglichen Beschädigungen kommen kann.
- 9 Wenden Sie niemals Gewalt bei der Bedienung der Schalter, Knöpfe und/oder Kabel an.
- 10 Wenn Sie das Netzkabel von der Wandsteckdose abtrennen, fassen Sie immer den Netzstecker an; ziehen Sie niemals an dem Kabel.
- 11 Reinigen Sie dieses Gerät niemals mit chemisch behandelten Tüchern; anderenfalls kann das Finish beschädigt werden. Verwenden Sie ein reines, trockenes Tuch.
- 12 Verwenden Sie nur die für dieses Gerät vorgeschriebene Netzspannung. Falls Sie eine höhere als die vorgeschriebene Netzspannung verwenden, kann es zu Feuer, Beschädigung dieses Gerätes und/oder zu persönlichen Verletzungen kommen. YAMAHA kann nicht verantwortlich gemacht werden für Schäden, die auf die Verwendung dieses Gerätes mit einer anderen als der vorgeschriebenen Spannung zurückzuführen sind.
- 13 Um Beschädigungen durch Blitzschlag zu vermeiden, ziehen Sie den Netzstecker von der Netzdose ab, wenn es ein Gewitter gibt.
- 14 Versuchen Sie niemals ein Modifizieren oder Ändern dieses Gerätes. Falls eine Wartung erforderlich ist, wenden Sie sich bitte an einen YAMAHA-Kundendienst. Das Gehäuse sollte niemals selbst geöffnet werden.
- 15 Falls Sie das Gerät für längere Zeit nicht verwenden (z.B. während der Ferien), ziehen Sie den Netzstecker von der Netzdose ab.
- 16 Lesen Sie unbedingt den Abschnitt „STÖRUNGSBESEITIGUNG“ durch, um übliche Bedienungsfehler zu berichtigen, bevor Sie auf eine Störung des Gerätes schließen.
- 17 Bevor Sie dieses Gerät an einen andere Ort transportieren, drücken Sie die STANDBY/ON-Taste, um das Gerät auf den Bereitschaftsmodus zu schalten, und ziehen Sie danach den Netzstecker von der Netzdose ab.
- 18 Spannungswähler (VOLTAGE SELECTOR) (nur allgemeine Modelle)
Sie müssen den sich an der Rückseite des Gerätes befindlichen Spannungswähler (VOLTAGE SELECTOR) auf Ihre örtliche Netzspannung einstellen, BEVOR Sie den Netzstecker an eine Netzsteckdose anschließen. Der Spannungswähler kann auf 110 V-120 V Netzspannung, 220 V-240 V Wechselstrom, 50/60 Hz, eingestellt werden.

Dieses Gerät ist nicht vom Netz abgetrennt, so lange der Netzstecker an eine Netzdose angeschlossen ist, auch wenn das Gerät selbst ausgeschaltet wurde. Dieser Status wird als Bereitschaftsmodus bezeichnet. Auch in diesem Status weist das Gerät einen geringen Stromverbrauch auf.

WARNUNG

UM DIE GEFAHR EINES FEUERS ODER EINES ELEKTROSCHOCKS ZU VERMEIDEN, DARF DAS GERÄT WEDER REGEN NOCH FEUCHTIGKEIT AUSGESETZT WERDEN.

INHALT

EINLEITUNG

INHALT	1
MERKMALE	2
VORBEREITUNG	3
Mitgeliefertes Zubehör prüfen	3
Einsetzen der Batterien in die Fernbedienung	3
BEDIENUNGSELEMENTE UND IHRE	
FUNKTIONEN	4
Gerätefront	4
Fernbedienung	6
Front Display	8

VORBEREITUNG

ANSCHLÜSSE	9
Vor dem Anschließen der Komponenten	9
Anschluß von Video-Komponenten	10
Anschluß von Audio-Komponenten	11
Anschließen der Antennen	12
Anschluß an einen externen Dekoder	13
Anschließen der Lautsprecher	14
Anschluß der Netzkabel	17
Einschalten der Stromversorgung	17
GRUNDLEGENDE	
SYSTEMEINSTELLUNGEN	18
Verwendung des Grundmenüs	18
Anpassen der Ausgangspegel an das	
Lautsprechersystem	20
Einstellen der Lautsprecher-Ausgangspegel (SP	
LEVEL)	20

GRUNDLEGENDE BEDIENUNGSVORGÄNGE

WIEDERGABE	21
Eingabemodi und Anzeigen	23
Wahl eines Sound-Feld-Programms	24
DIGITAL-SOUNDFELD-PROZESSOR (DSP)	
.....	27
Verstehen der Soundfelder	27
Hi-Fi DSP-Programme	27
CINEMA-DSP	28
Sounddesign von CINEMA-DSP	28
CINEMA-DSP Programme	28
Klangfeld-Effekte	30
ABSTIMMUNG	31
Festsender	32
Aufrufen eines Festsenders	34
EMPFANG VON RDS-SENDERN	35
Beschreibung der RDS-Daten	35
Ändern des RDS-Modus	35
PTY SEEK-Funktion	36
EON-Funktion	36
EINSCHLAF-TIMER	37
AUFNAHME	38

WEITERFÜHRENDE BEDIENUNGSVORGÄNGE

EINSTELLMENÜ (SET MENU)	39
Einstellmenü-Liste	39
Einstellung der Menüpositionen	39
SOUND 1 SPEAKER SET (Einstellungen des	
Lautsprechermodus)	40
SOUND 2 SP DISTANCE (Lautsprecher-Abstand) ..	42
SOUND 3 LFE LEVEL	42
SOUND 4 D. RANGE (Dynamikbereich)	42
SOUND 5 CENTER GEQ	
(Center-Graphik-Equalizer)	43
SOUND 6 HP TONE CTRL	
(Kopfhörer-Klangregelung)	43
INPUT 1 I/O ASSIGN (Eingangs	
Ausgangszuordnung)	43
INPUT 2 INPUT MODE (anfänglicher	
Eingangsmodus)	43
OPTION 1 DISPLAY SET	44
OPTION 2 MEM. GUARD (Speicherschutz)	44
OPTION 3 AUDIO MUTE	44
EINSTELLUNG DER	
LAUTSPRECHERPEGEL	45
Einregulieren der Lautstärke während der	
Wiedergabe	45
Verwendung des Testtons	45

ZUSÄTZLICHE INFORMATIONEN

EDITIEREN DER PARAMETER DER	
SOUNDFELDPROGRAMME	46
Ändern der Parameter-Einstellungen	46
Beschreibung der digital-soundfeldparameter	47
STÖRUNGSBESEITIGUNG	48
GLOSSAR	52
TECHNISCHE DATEN	54

EINLEITUNG

VORBEREITUNG

GRUNDLEGENDE
BEDIENUNGSVORGÄNGE

WEITERFÜHRENDE
BEDIENUNGSVORGÄNGE

ZUSÄTZLICHE
INFORMATIONEN

Deutsch

MERKMALE

Eingebauter 5-Kanal-Leistungsverstärker

- ◆ Minimale Musik-Ausgangsleistung (0,1% Klirr, 1 kHz, 6 Ω)
[Modelle für USA und Kanada]
- Hauptlautsprecher: 70 W + 70 W
- Center-Lautsprecher: 70 W
- Hintere Lautsprecher: 70 W + 70 W
- [Andere Modelle]
- Hauptlautsprecher: 60 W + 60 W
- Center-Lautsprecher: 60 W
- Hintere Lautsprecher: 60 W + 60 W

Multi-Modus-Digital-Soundfeld-Verarbeitung

- ◆ Dolby Pro Logic/Dolby Pro Logic II Decoder
- ◆ Dekoder für Dolby Digital/Dolby Digital + Matrix 6.1
- ◆ Dekoder für DTS/DTS + Matrix 6.1
- ◆ CINEMA DSP: Kombination von YAMAHA DSP Technologie und Dolby Pro Logic, Dolby Digital oder DTS
- ◆ Virtuelles CINEMA DSP
- ◆ SILENT CINEMA DSP

Fortschrittlicher MW/UKW-Tuner

- ◆ 40 Festsender mit beliebigem Zugriff
- ◆ Automatische Festsenderabstimmung
- ◆ Festsender-Verschiebungsmöglichkeit (Festsender-Bearbeitung)

Andere Merkmale

- ◆ 96 kHz/24 Bit D/A-Konverter
- ◆ Einstellmenü zur Optimierung dieses Geräts für Ihr Audio/Video-System
- ◆ Testtongenerator für einfache Einstellung der Lautsprecherbalance
- ◆ Eingang für externen 6-Kanal-Dekoder
- ◆ Lichtleiter- und Koaxial-Digital-Audiosignaltbuchsen
- ◆ Einschlaf-Timer

■ Über diese Anleitung

- ✪ bezeichnet einen Tip für Ihre Bedienung.
- Manche Bedienungsvorgänge können unter Verwendung der Tasten des Hauptgerätes oder der Fernbedienung ausgeführt werden. Falls die Tasten des Hauptgerätes und der Fernbedienung unterschiedliche Bezeichnungen aufweisen, werden in dieser Anleitung die Tastenbezeichnungen der Fernbedienung in Klammern aufgeführt.
- Dieser Anleitung wurde vor Beginn der Produktion gedruckt. Daher können aufgrund von Verbesserungen des Produktes Änderungen in den technischen Daten auftreten. In einem solchen Fall weist das Produkt Vorrang auf.



Hergestellt unter Lizenz von Dolby Laboratories.

„Dolby“, „Pro Logic“, und das Doppel-D-Symbol sind
Warenzeichen von Dolby Laboratories.

VORBEREITUNG

Mitgeliefertes Zubehör prüfen

Nach dem Auspacken sicherstellen, daß die nachfolgend gezeigten Artikel vorhanden sind.

Fernbedienung

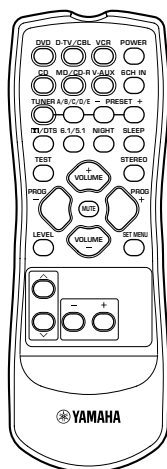

Batterien (2)
(AA, R06, UM-3)

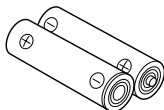

UKW-Zimmerantenne
(Modelle für USA, Kanada, China,
Korea und allgemeine Gebiete)

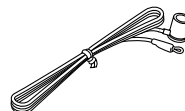

MW-Rahmenantenne

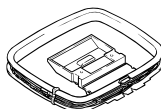

(Modelle für Europa,
Großbritannien, Australien und
Singapur)

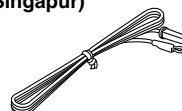

Einsetzen der Batterien in die Fernbedienung

Setzen Sie die Batterien mit der richtigen Polarität (+ und -) in das Batteriefach ein, wie es in diesem angegeben ist.

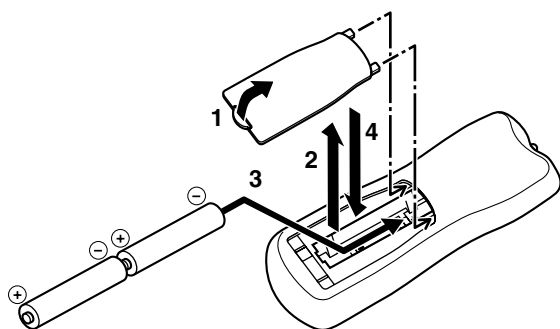

1 Drücken Sie die Lasche der Batteriefachabdeckung an und ziehen Sie sie in Pfeilrichtung, um die Abdeckung zu öffnen.

2 Entfernen Sie die Abdeckung.

3 Setzen Sie die 2 mitgelieferten Batterien (AA, R06, UM-3) entsprechend der im Batteriefach angegebenen Polarität ein.

4 Schieben Sie die Batteriefachabdeckung wieder in ihre Position.

■ Hinweise zu den Batterien

- Wechseln Sie alle Batterien aus, wenn Sie feststellen, daß der Betriebsbereich der Fernbedienung abnimmt.
- Verwenden Sie niemals alte und neue Batterien gemeinsam.
- Verwenden Sie niemals Batterien unterschiedlichen Typs (wie Alkali- und Manganbatterien) gemeinsam. Lesen Sie die Aufschrift auf der Verpackung sorgfältig durch, da diese unterschiedlichen Batterietypen die gleiche Form und Farbe haben können.
- Falls die Batterien auslaufen, entfernen Sie die Batterien unverzüglich. Achten Sie dabei darauf, daß Sie mit der ausgelaufenen Batterieflüssigkeit nicht in Kontakt kommen und daß diese nicht auf Ihre Bekleidung usw. gelangt. Reinigen Sie das Batteriefach gründlich, und setzen Sie danach neue Batterien ein.

BEDIENUNGSELEMENTE UND IHRE FUNKTIONEN

Gerätefront

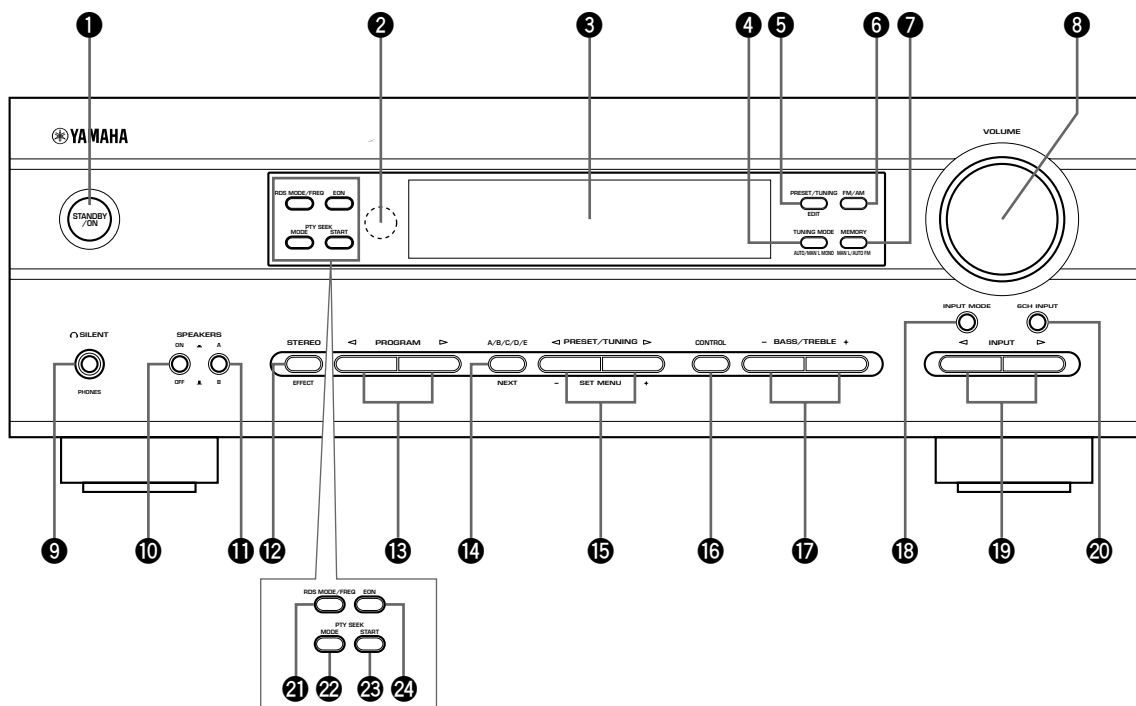

(Nur Modelle für Europa und Großbritannien)

1 Bereitschafts-/Einschalttaste (STANDBY/ON)

Schaltet dieses Gerät ein und stellt es auf den Bereitschaftsmodus. Wenn Sie dieses Gerät einschalten, können Sie ein Klickgeräusch vernehmen, worauf nach einer Verzögerung von 4 bis 5 Sekunden der Ton reproduziert wird.

Bereitschaftsmodus

In diesem Modus weist das Gerät einen geringen Stromverbrauch auf, um die Infrarotsignale von der Fernbedienung empfangen zu können.

2 Fernbedienungssensor

Empfängt die Signale von der Fernbedienung.

3 Front Display

Zeigt die Informationen über den Betriebsstatus dieses Gerätes an.

4 Abstimmmodus-Wahltaste (TUNING MODE (AUTO/MAN'L MONO))

Schaltet den Abstimmmodus zwischen automatisch und manuell um.

5 Festsender/Abstimmmeditertaste (PRESET/TUNING (EDIT))

Schaltet die Funktion der PRESET/TUNING <|/> Tasten (der Doppelpunkt (:)) ein- oder ausgeschaltet) zwischen der Festsendernummer und der Abstimmfunktion um. Diese Taste wird auch verwendet, um die Zuordnung von zwei Festsendern auszutauschen.

6 UKW/MW-Wahltaste (FM/AM)

Schaltet den Empfangsbereich zwischen UKW (FM) und MW (AM) um.

7 Speichertaste (MEMORY (MAN'L/AUTO FM))

Speichert den gegenwärtigen Sender im Speicher ab.

8 Lautstärkereger (VOLUME)

Regelt den Ausgangspegel aller Audio-Kanäle. Dieser Regler beeinflusst nicht den OUT (REC)-Pegel.

9 Kopfhörerbuchse (SILENT (PHONES))

Läßt Sie den DSP-Effekt für privates Hörvergnügen mit Kopfhörern genießen.

Das Einsetzen des Steckers Ihrer Kopfhörer in die PHONES-Buchse hat keinerlei Einfluß auf den Tonausgang von den Lautsprechern. Wenn Sie den Signalausgang an den Lautsprechern stoppen möchten, drücken Sie bitte SPEAKERS ON/OFF, damit sich der Schalter in der OFF-Stellung befindet.

10 SPEAKERS ON/OFF

Schaltet die von Ihnen unter SPEAKERS A/B ausgewählten Lautsprecher ein oder aus.

11 Lautsprecher-Wahltasten (SPEAKERS A/B)

Wählt den an die A- oder B-Anschlüsse angeschlossenen Hauptlautsprechersatz aus.

12 Stereo (Effekt)-Wahltaste (STEREO (EFFECT))

Schaltet auf die normale Stereo- oder DSP-Effekt-Reproduktion. Wenn STEREO gewählt ist, werden die 2-Kanal-Signale an die linken und rechten Hauptlautsprecher ohne Effektklang geliefert, und alle Dolby Digital und DTS-Signale (Ausgenommen LFE-Kanal) werden für die linken und rechten Hauptlautsprecher gemischt.

13 Programmwähler (PROGRAM </>)

Wählt das DSP-Programm.

14 A/B/C/D/E-Festsendergruppentaste

Wählen Sie die Festsendergruppen A bis E, wenn sich das Gerät in dem Tunermodus befindet.

Wahltaste für Einstellmenü (NEXT)

Zur Wahl des Einstellmenü-Modus, wenn sich das Gerät nicht im Tuner-Modus befindet.

15 Festsender/Abstimmtaste (PRESET/TUNING </>)

Wählt den Festsender mit der Nummer 1 bis 8, wenn der Doppelpunkt (:) am Front Display erscheint; wird der Doppelpunkt (:) nicht angezeigt, dann wird mit dieser Taste die Empfangsfrequenz gewählt.

Einstellmenü-Taste (SET MENU) -/+

Zur Eingabe von Einstellungen am Einstellmenü, wenn sich das Gerät nicht im Tuner-Modus befindet.

16 Umschalttaste (CONTROL)

Zum Umschalten zwischen dem Baßsteuerungsmodus (Niedrigfrequenz-Pegel) und dem Höhensteuerungsmodus (Hochfrequenz-Pegel).

17 Baß-/Höhenregler (BASS/TREBLE) -/+

Zum Anheben bzw. Absenken des Niedrigfrequenz-/Hochfrequenz-Pegels, wenn sich das Gerät im Baß-/Höhensteuerungsmodus befindet. Der Klang verändert sich bei jedem Drücken der Taste um 2dB.
Regelbereich: -10 bis +10dB

18 Eingangsmodus-Wahltaste (INPUT MODE)

Stellt den Vorrang für den Typ der zu empfangenden Eingangssignale (AUTO, DTS, ANALOG) ein, wenn eine Komponente an zwei Eingangsbuchsen angeschlossen ist. Der Vorrang für Audioquellen kann nicht eingestellt werden, wenn 6CH INPUT als Eingangsquelle ausgewählt wurde.

19 Eingangswahltasten (INPUT) </>

Mit diesen Tasten können Sie die Eingangsquelle wählen, die Sie hören oder sehen möchten.

20 6-Kanal-Eingangswahltaste (6CH INPUT)

Wählt die an die 6CH INPUT-Buchsen angeschlossene Audiosignalquelle. Diese Audiosignalquelle hat Vorrang über die mit den INPUT Tasten (oder den Eingangswahltasten der Fernbedienung) gewählte Signalquelle.

(Nur Modelle für Europa und Großbritannien)**21 RDS-Modus/Frequenz-Wahltaste (RDS MODE/FREQ)**

Wenn ein RDS-Sender empfangen wird, drücken Sie diese Taste, um den Anzeigemodus zwischen PS-Modus, PTY-Modus, RT-Modus, CT-Modus (falls der Sender diese RDS-Datendienste aufweist) und/oder den Frequenzanzeigemodus in dieser Reihenfolge umzuschalten.

22 PTY-Suchlaufmodustaste (PTY SEEK MODE)

Drücken Sie diese Taste, um das Gerät auf den PTY SEEK-Modus zu schalten.

23 PTY-Suchlaufstarttaste (PTY SEEK START)

Drücken Sie diese Taste, um mit dem Suchlauf nach einem Sender zu beginnen, nachdem Sie den gewünschten Programmtyp in dem PTY SEEK-Modus gewählt haben.

24 EON-Taste

Drücken Sie diese Taste, um den gewünschten Programmtyp (NEWS, INFO, AFFAIRS, SPORT) zu wählen, wenn Sie automatisch auf ein Radioprogramm dieses Typs abstimmen möchten.

Fernbedienung

Dieser Abschnitt beschreibt die Bedienungselemente der Fernbedienung und deren Funktionen.

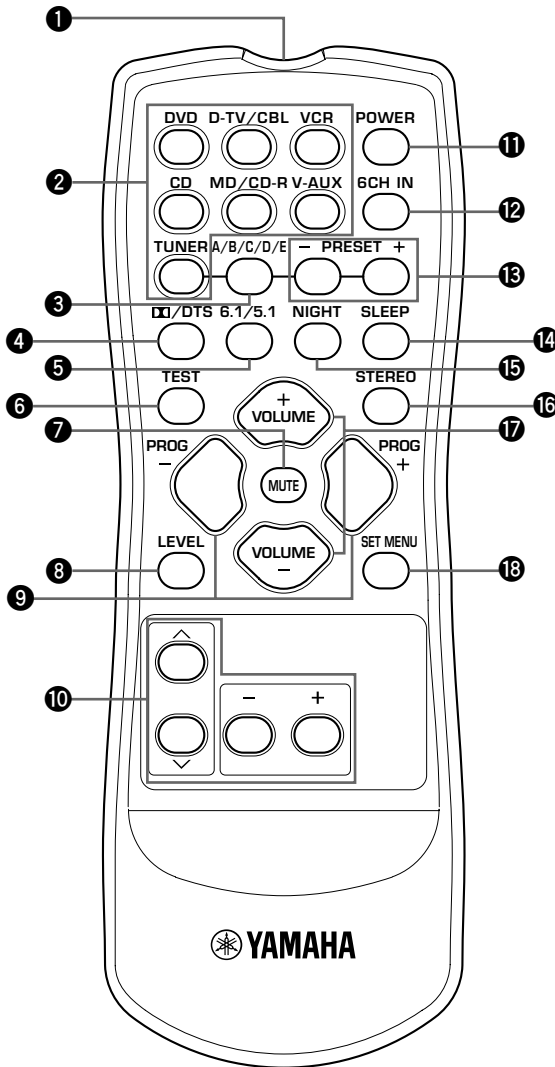

1 Infrarotsender

Hier werden die Infrarot-Steuersignale ausgestrahlt. Richten Sie diesen Sender bei Verwendung der Fernbedienung auf die Komponente, die Sie bedienen möchten.

2 Eingangswahltasten

Wählen Sie die Eingangsquelle aus.

3 A/B/C/D/E-Festsendergruppentaste

Wählen Sie die Festsendergruppen A bis E, wenn sich das Gerät in dem Tunermodus befindet.

4 DD/DTS

Wählt den eingebauten Dolby Digital-, DTS-, Dolby Pro Logic- oder Dolby Pro Logic II-Decoder aus.

5 6.1/5.1-Taste

Schaltet den Dolby Digital- und Matrix 6.1- oder den DTS- und Matrix 6.1-Decoder ein oder aus.

6 Testtaste (TEST)

Gibt das Testtonsignal für die Einstellung der Lautsprecherpegel aus.

7 Stummschalttaste (MUTE)

Schaltet den Ton stumm. Drücken Sie diese Taste erneut, um den Audio-Ausgang wiederum auf den ursprünglichen Lautstärkepegel einzustellen.

8 Pegeleinstelltaste (LEVEL)

Wählt den einzustellenden Effektlautsprecherkanal.

9 Programmwähler (PROGRAM -/+)

Wählt das DSP-Programm.

10 Multisteuerfeld

Wird für die Änderung der Einstellungen und für die Implementierung der Einstellungen verwendet.

11 Einschalttaste (POWER)

Schaltet dieses Gerät ein und stellt es auf den Bereitschaftsmodus.

12 6-Kanal-Eingangswahltaste (6CH IN)

Wählt die Audiosignalquelle, die an die 6CH INPUT-Buchsen angeschlossen ist.

13 Festsender (PRESET -/+)

Wählen Sie die voreingestellte Sendernummer 1 bis 8.

14 Taste für Einschlaf-Timer (SLEEP)

Dient für die Einstellung des Einschlaf-Timers.

15 Mitternachtsmodus-Taste (NIGHT)

Zum Einschalten des Mitternachtsmodus.

16 Stereotaste (STEREO)

Schaltet auf die normale Stereo- oder DSP-Effekt-Reproduktion. Wenn STEREO gewählt ist, werden die 2-Kanal-Signale an die linken und rechten Hauptlautsprecher ohne Effektklang geliefert, und alle Dolby Digital und DTS-Signale (Ausgenommen LFE-Kanal) werden für die linken und rechten Hauptlautsprecher gemischt.

17 Lautstärke-Einstelltasten (VOLUME +/-)

Dienen für die Erhöhung oder Verminderung des Lautstärkepegels.

18 Einstellmenütaste (SET MENU)

Wählt den Einstellmenü-Modus aus.

■ Verwendung der Fernbedienung

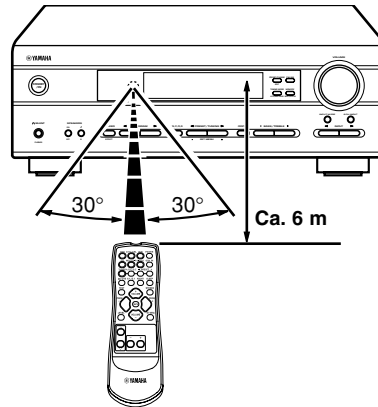

Die Fernbedienung überträgt einen gerichteten Infrarotstrahl. Richten Sie daher die Fernbedienung während der Bedienung direkt auf den Fernbedienungssensor des Hauptgerätes.

■ Handhabung der Fernbedienung

- Verschütten Sie niemals Wasser oder andere Flüssigkeiten auf die Fernbedienung.
- Lassen Sie die Fernbedienung nicht fallen.
- Belassen oder lagern Sie die Fernbedienung niemals unter den folgenden Bedingungen:
 - Hohe Luftfeuchtigkeit oder hohe Temperatur, wie sie in der Nähe einer Heizung, einem Ofen oder im Badezimmer auftreten;
 - Staubige Orte; oder
 - An Orten, die extrem niedrigen Temperaturen ausgesetzt sind.

Front Display

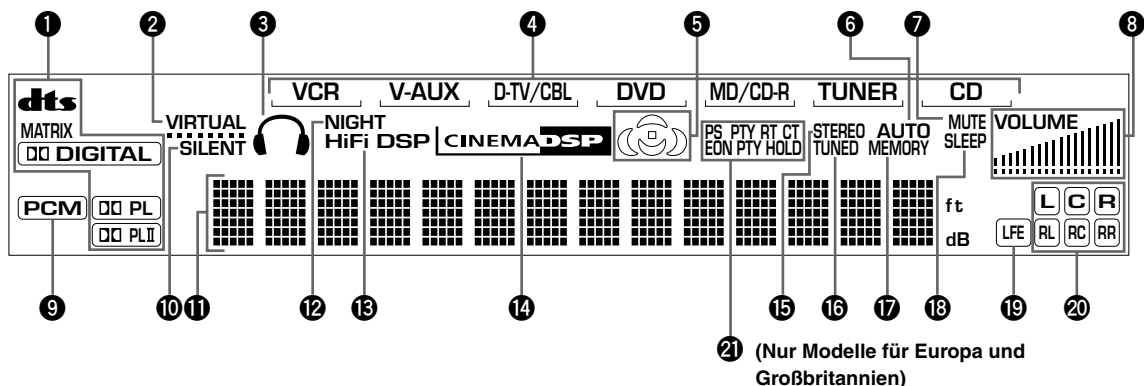

1 Prozessor-Anzeigen

Diese Anzeigen für die verschiedenen Dekoder leuchten auf, wenn der entsprechende Dekoder aktiviert ist.

2 VIRTUAL-Anzeige

Diese Anzeige leuchtet auf, wenn der virtuelle CINEMA DSP-Modus aktiviert ist.

3 Kopfhöreranzeige

Leuchtet auf, wenn die Kopfhörer angeschlossen sind.

4 Eingangsquellenanzeige

Zeigt die gegenwärtige Eingangsquelle mit einem Cursor an.

5 Soundfeld-Anzeige

Zeigt das Soundfeld-Management des Geräts an, wenn ein DSP-Soundfeldprogramm verwendet wird.

6 AUTO-Anzeige

Zeigt an, daß sich das Gerät in dem automatischen Abstimmmodus befindet.

7 MUTE-Anzeige

Blinkt bei eingeschalteter MUTE-Funktion.

8 VOLUME-Pegelanzeige

Zeigt den Lautstärkepegel an.

9 PCM-Anzeige

Leuchtet auf, wenn dieses Gerät PCM-Digital-Audio-Signale (Pulsmodulation) reproduziert.

10 SILENT-Anzeige

Leuchtet auf, wenn Kopfhörer angeschlossen sind, während der digitale Soundfeldprozessor eingeschaltet ist.

11 Multiinformations-Display

Zeigt die Bezeichnung des gegenwärtigen DSP-Programms und andere Informationen an, wenn die Einstellungen festgelegt oder geändert werden.

12 NIGHT-Anzeige

Leuchtet auf, wenn der Mitternachtsmodus aktiviert ist.

13 HiFi DSP-Anzeige

Diese Anzeige leuchtet auf, wenn ein Hi-Fi DSP-Soundfeldprogramm gewählt wird.

14 CINEMA DSP-Anzeige

Diese Anzeige leuchtet auf, wenn ein CINEMA DSP-Soundfeldprogramm gewählt wird.

15 STEREO-Anzeige

Leuchtet auf, wenn dieses Gerät ein stark einfallendes UKW-Stereo-Programm empfängt, während die „AUTO“-Anzeige leuchtet.

16 TUNED-Anzeige

Leuchtet auf, wenn das Gerät auf einen Sender abstimmt.

17 MEMORY-Anzeige

Blinkt, um damit anzuzeigen, daß ein sender abgespeichert werden kann.

18 SLEEP-Anzeige

Leuchtet auf, wenn der Einschlaf-Timer eingeschaltet ist.

19 LFE-Anzeige

Diese Anzeige leuchtet auf, wenn das empfangene Eingangssignal LFE-Daten enthält.

20 Eingangskanal-Anzeige

Die Anzeigen für den betreffenden Eingangskanal leuchten auf, wenn ein Digitalsignal von einer Tonquelle wiedergegeben wird.

21 RDS-Anzeige (Nur Modelle für Europa und Großbritannien)

Der (die) Name(n) der von dem gegenwärtig empfangenen RDS-Sender gebotenen Daten leuchtet (leuchten) auf.

Der EON-Indikator leuchtet auf, wenn ein RDS-Sender empfangen wird, der den EON-Datendienst bietet.

Der PTY HOLD-Indikator leuchtet auf, während im PTY SEEK-Modus nach einem Sender gesucht wird.

ANSCHLÜSSE

Vor dem Anschließen der Komponenten

VORSICHT

Schließen Sie dieses Gerät und andere Komponenten erst an das Netz an, nachdem alle Komponenten richtig angeschlossen wurden.

- Achten Sie darauf, daß alle Anschlüsse richtig ausgeführt werden, d.h. die Kanaltreue L (links) an L (links), und R (rechts) an R (rechts) und die Polarität („+“ an „+“, und „-“ an „-“) eingehalten wurden. Manche Komponenten erfordern unterschiedliche Anschlußmethoden und weisen anders bezeichnete Buchsen auf. Beachten Sie daher die Bedienungsanleitungen der einzelnen Komponenten, wenn Sie diese an dieses Gerät anschließen.
- Nachdem Sie alle Komponenten angeschlossen haben, überprüfen Sie diese nochmals auf richtigen Anschluß.
- Der Name der Buchse entspricht dem Eingangswahlschalter.

Anschluß an die Digital-Buchsen

Dieses Gerät verfügt über Digital-Buchsen für die direkte Übertragung der Digital-Signale über Koaxial- oder Lichtleiter-Kabel. Sie können die Digital-Buchsen verwenden, um PCM-, Dolby Digital- und DTS-Bitströme einzugeben. Wenn Sie die Mehrkanal-Tonspur von DVD-Material o.Ä. mit DSP-Effekt genießen möchten, verwenden Sie bitte einen digitalen Anschluß. Für Digitalsignale mit einer 96 kHz-Abtastung können beide digitalen Eingangsbuchsen verwendet werden.

Hinweis

- Die OPTICAL-Buchse dieses Gerätes entspricht dem EIA-Standard. Falls Sie ein Lichtleiterkabel verwenden, das nicht diesem Standard entspricht, arbeitet dieses Gerät vielleicht nicht richtig.

VORBEREITUNG

DIGITAL INPUT-Buchsen (Seiten 9 – 11)

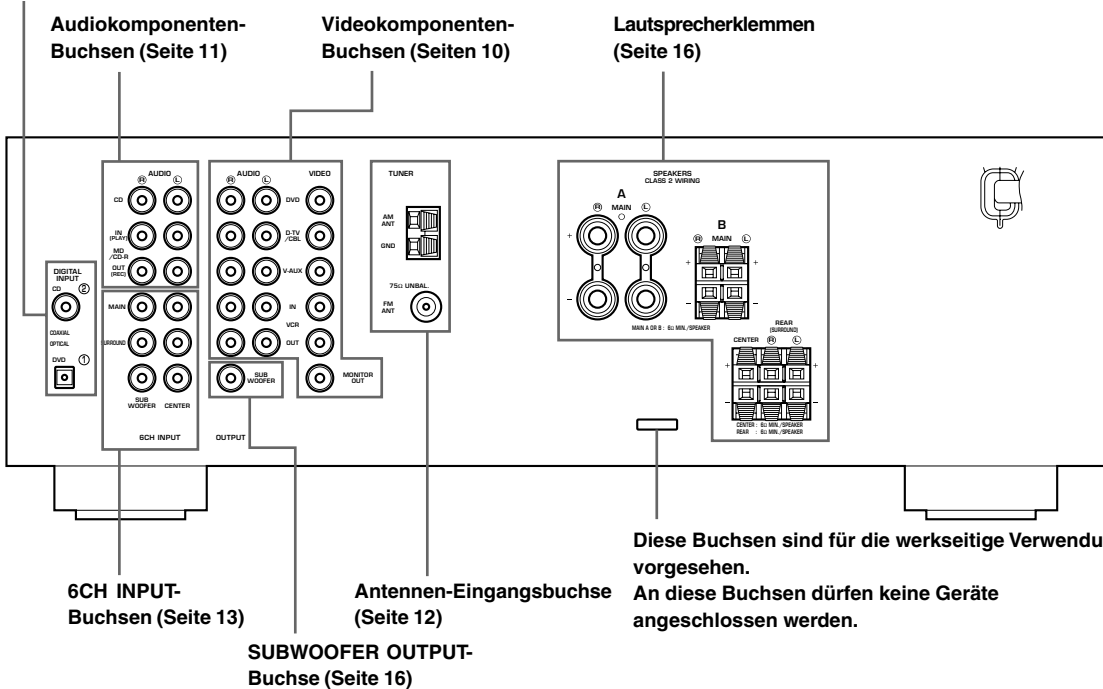

Deutsch

Anschluß von Video-Komponenten

■ Anschluß eines Video-Monitors

Schließen Sie die Video-Eingangsbuchse an Ihrem Video-Monitor an die MONITOR OUT VIDEO-Buchse an.

■ Anschluß eines DVD-Players

Verbinden Sie die Lichtleiter-Digital-Ausgangsbuchse Ihrer Komponente mit der DIGITAL INPUT-Buchse dieses Geräts; schließen Sie ebenfalls die Ausgangsbuchse für das Videosignal der Komponente an der VIDEO-Buchse dieses Geräts an.



- Verwenden Sie die AUDIO-Buchsen dieses Geräts für eine Video-Komponente, die nicht über eine Lichtleiter-Ausgangsbuchse verfügt. In diesem Fall ist allerdings eine Multi-Kanal-Wiedergabe mit den an den AUDIO-Buchsen anliegenden Audiosignalen nicht möglich.

■ Anschluß eines Digital-TV/Kabel-TV

Verbinden Sie die Videosignal-Ausgangsbuchse Ihrer Komponente mit der VIDEO-Buchse dieses Geräts. Verbinden Sie die Audiosignal-Ausgangsbuchsen der Komponente mit den AUDIO-Buchsen dieses Geräts.

■ Anschluß einer zusätzlichen Video-Komponente

Verbinden Sie die Videosignal-Ausgangsbuchse Ihrer Komponente mit der VIDEO-Buchse dieses Geräts. Verbinden Sie die Audiosignal-Ausgangsbuchsen der Komponente mit den AUDIO-Buchsen dieses Geräts.

■ Anschluß einer Aufnahme-Komponente

Verbinden Sie die Audiosignal-Eingangsbuchsen Ihrer Video-Komponente mit den AUDIO OUT-Buchsen dieses Geräts, und schließen Sie die Videosignal-Eingangsbuchse Ihrer Video-Komponente an die VIDEO OUT-Buchse dieses Geräts für die Bildaufnahme an. Verbinden Sie die Audiosignal-Ausgangsbuchsen Ihrer Komponente mit den AUDIO IN-Buchsen dieses Geräts, und schließen Sie die Videosignal-Ausgangsbuchse Ihrer Komponente an die VIDEO IN-Buchse dieses Geräts für die Wiedergabe einer Signalquelle von Ihrer Aufnahmekomponente an.

Hinweis

- Sobald Sie die Aufnahmekomponente an dieses Gerät angeschlossen haben, lassen Sie deren Stromversorgung eingeschaltet, während Sie dieses Gerät verwenden. Bei ausgeschalteter Stromversorgung kann dieses Gerät den Sound von anderen Komponenten verzerren.

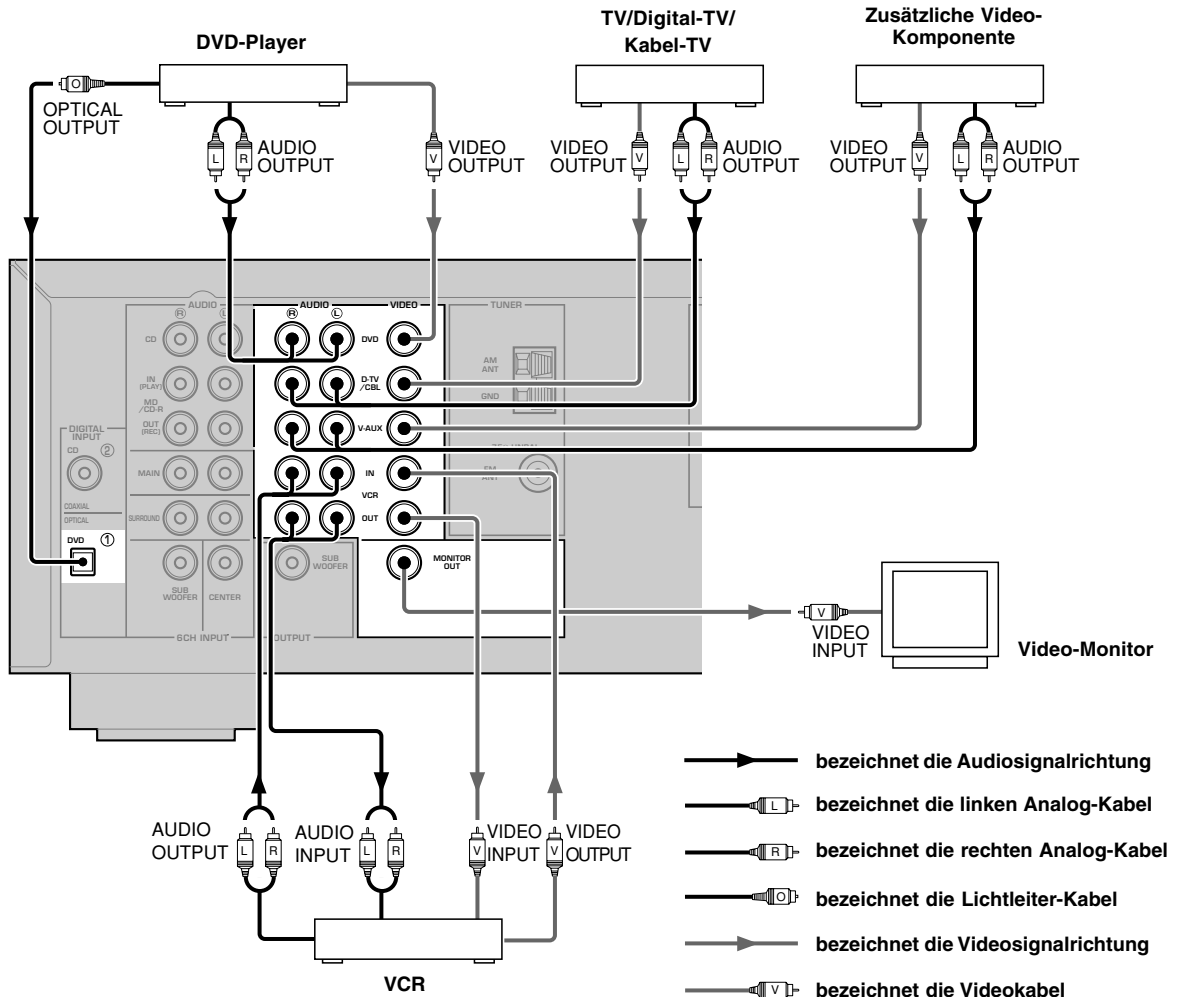

Anschluß von Audio-Komponenten

■ Anschluß an einen CD-Player

Schließen Sie die Koaxial-Digital-Ausgangsbuchse Ihres CD-Players an die DIGITAL INPUT CD-Buchse dieses Gerätes an.



- Verwenden Sie die AUDIO-Buchsen an diesem Gerät, um einen CD-Player anzuschließen, der über keine COAXIAL DIGITAL OUTPUT-Buchse verfügt, oder um Aufnahmen von CD-Playern durchzuführen.

■ Anschluß an einen CD-Recorder oder MD-Recorder

Schließen Sie die Eingangsbuchsen Ihres CD-Recorders oder MD-Recorders an die MD/CD-R OUT (REC)-Buchsen an.

Verbinden Sie die Ausgangsbuchsen Ihres CD-Recorders oder MD-Recorders mit den MD/CD-R IN (PLAY)-Buchsen für die Wiedergabe einer Signalquelle von Ihrer Aufnahmekomponente.

Hinweis

- Wenn Sie eine Aufnahmekomponente an dieses Gerät anschließen, lassen Sie deren Stromversorgung während der Verwendung dieses Gerätes eingeschaltet. Falls die Stromversorgung ausgeschaltet ist, kann dieses Gerät den Sound von der anderen Komponente verzerren.

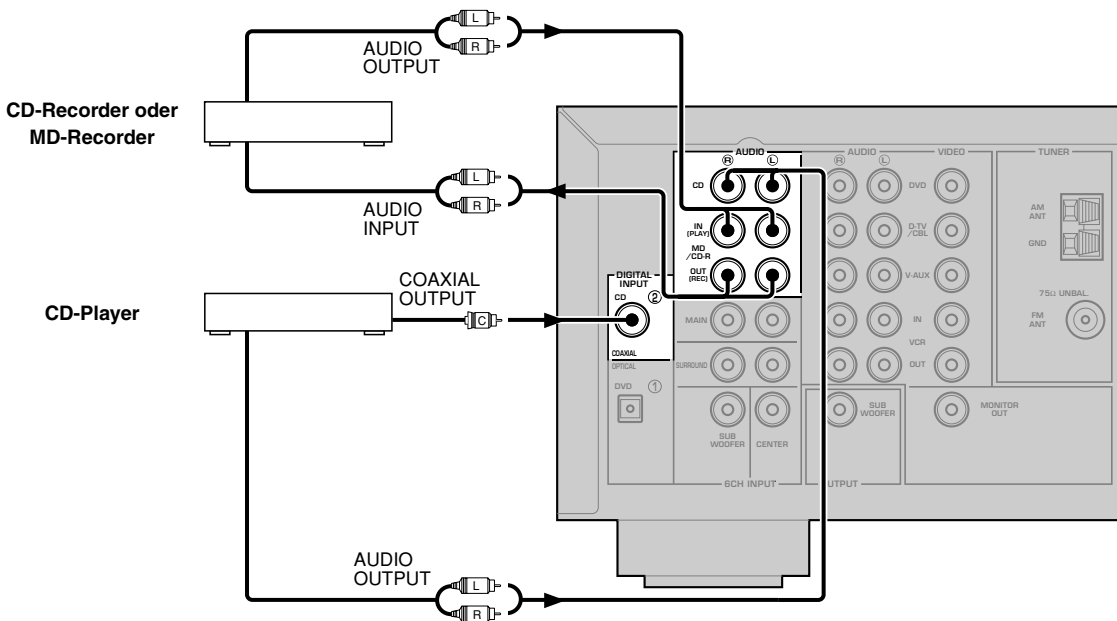

- bezeichnet die Signalrichtung
- L— bezeichnet die linken Analog-Kabel
- R— bezeichnet die rechten Analog-Kabel
- C— bezeichnet die Koaxial-Kabel

Anschließen der Antennen

Mit diesem Gerät mitgeliefert werden MW- und UKW-Zimmerantennen. Normalerweise sollten diese Antennen ausreichende Signalstärke gewährleisten.

Schließen Sie jede Antenne richtig an die angegebenen Klemmen an.

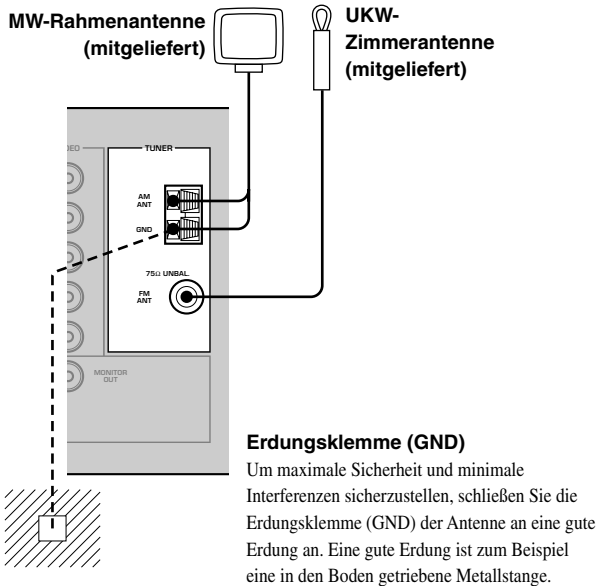

■ Anschließen der MW-Rahmenantenne

1 Richten Sie die MW-Rahmenantenne ein, und schließen Sie diese danach an.

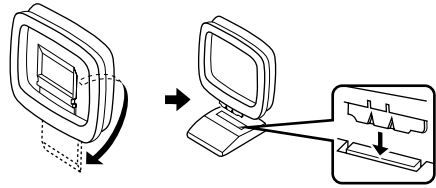

2 Drücken und halten Sie die Lasche, um die Leitungsdrähte der MW-Rahmenantenne in die AM ANT- und GND-Klemmen einsetzen zu können.

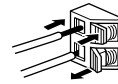

3 Richten Sie die MW-Rahmenantenne für optimalen Empfang aus.



Hinweise

- Die MW-Rahmenantenne sollte möglichst entfernt von diesem Gerät angeordnet werden.
- Die MW-Rahmenantenne sollte immer angeschlossen werden, auch wenn eine MW-Außenantenne an dieses Gerät angeschlossen wird.

Eine richtig installierte Außenantenne gewährleistet besseren Empfang als eine Zimmerantenne. Bei schlechter Empfangsqualität kann diese durch eine Außenantenne verbessert werden. Für Außenantennen wenden Sie sich bitte an einen autorisierten YAMAHA Fachhändler oder Kundendienst.

Frequenzschrittschalter FREQUENCY STEP (nur allgemeine Modelle)



Da das Frequenzraster für die Sender in unterschiedlichen Gebieten unterschiedlich ist, stellen Sie den Frequenzschrittschalter (FREQUENCY STEP) (angeordnet an der Rückseite) gemäß dem Frequenzraster in Ihrem Gebiet ein.

Nord-, Mittel- und Südamerika:

100 kHz/10 kHz

Andere Gebiete: 50 kHz/9 kHz

Bevor Sie diesen Schalter einstellen, ziehen Sie den Netzstecker dieses Gerätes von der Netzdose ab.

Anschluß an einen externen Dekoder

Dieses Gerät verfügt über sechs zusätzliche Eingangsbuchsen (linke und rechte MAIN-Buchse, CENTER-Buchse, linke und rechte SURROUND-Buchse und SUBWOOFER-Buchse) für diskrete Multikanal-Eingangssignale von Komponenten, die mit einem Multikanal-Dekoder und 6-Kanal-Ausgangsbuchsen ausgestattet sind, wie zum Beispiel einem DVD/SACD-Player.

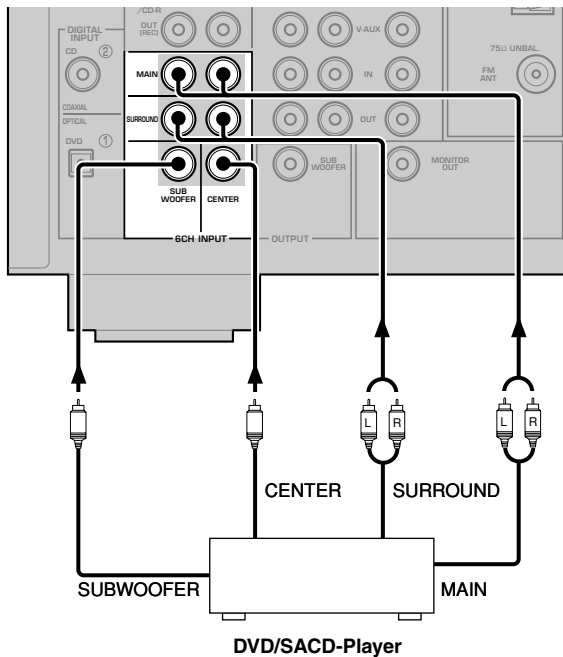

Hinweis

- Wenn 6CH INPUT als Eingangssignalquelle gewählt wird, deaktiviert das Gerät automatisch den digitalen Soundfeld-Processor; in diesem Fall kann kein DSP-Programm verwendet werden.

Anschließen der Lautsprecher

■ Lautsprecher

Dieses Gerät wurde so konzipiert, daß mit einem 5-Lautsprechersystem die optimale Klangqualität gewährleistet werden kann, wobei eine rechter und linker Hauptlautsprecher, ein rechter und linker hinterer Lautsprecher sowie ein Center-Lautsprecher verwendet werden. Falls Sie unterschiedliche Marken von Lautsprechern (mit unterschiedlicher Klangqualität) in Ihrem System verwenden, kann der Klang einer bewegten menschlichen Stimme und ähnlicher Arten von Klängen im Klangfeld nicht richtig geortet werden. Wir empfehlen daher, daß Sie möglichst Lautsprecher des gleichen Herstellers oder Lautsprecher mit der gleichen Klangqualität verwenden sollten.

Die Hauptlautsprecher werden für die Hauptklangquelle plus die Effektklänge verwendet. Diese Lautsprecher werden Sie wahrscheinlich von Ihrer derzeitigen Stereo-Anlage übernehmen. Die hinteren Lautsprecher dienen für die Effekt- und Surround-Klänge. Und der Center-Lautsprecher wird für die mittleren Sounds (Dialog, Stimmen usw.) eingesetzt.

Die Hauptlautsprecher sollten Hochleistungsmodelle mit ausreichender Belastbarkeit sein, um auch die maximale Ausgangsleistung Ihres Audio-Systems verkraften zu können. Die anderen Lautsprecher müssen nicht gleichwertig zu den Hauptlautsprechern sein. Für genaue Klangortung sollten jedoch Modelle mit dem gleichen Leistungsvermögen wie die Hauptlautsprecher verwendet werden.

Verwendung eines Subwoofers erweitert Ihr Klangfeld

Sie können Ihr System durch die Verwendung eines zusätzlichen Subwoofers weiter ausbauen. Die Verwendung eines Subwoofers ist nicht nur effizient für die Betonung der Baßfrequenzen von allen Ihren Kanälen, sondern auch von dem LFE-Kanal (Low-Frequency-Effect) mit High Fidelity, wenn Dolby Digital Signale oder DTS-Signale wiedergegeben werden. Der aktiven Servo-Prozessor-Subwoofer-Systeme von YAMAHA ist ideal für natürliche und lebensnahe Reproduktion der Bässe geeignet.

■ Aufstellung der Lautsprecher

Bei der Aufstellung der Lautsprecher richten Sie sich nach dem folgenden Diagramm.

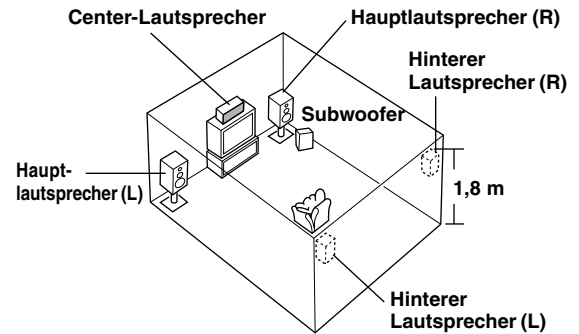

Hauptlautsprecher

Stellen Sie den linken und den rechten Hauptlautsprecher in gleichem Abstand von der idealen Hörposition auf. Der seitliche Abstand jedes Lautsprechers gegenüber dem Video-Monitor sollte gleich sein.

Center-Lautsprecher

Richten Sie die Frontseite des Center-Lautsprechers mit der Frontseite Ihres Video-Monitors aus. Ordnen Sie diesen Lautsprecher möglichst nahe an dem Monitor an, und zwar direkt über oder unter dem Monitor genau in der Mitte zwischen den Hauptlautsprechern.

Hintere Lautsprecher

Stellen Sie die hinteren Lautsprecher hinter Ihrer Hörposition auf, so daß die Lautsprecher etwas nach innen weisen und ungefähr 1,8 m über dem Boden angeordnet sind.

Subwoofer

Die Position des Subwoofers ist nicht so kritisch, da die tiefen Baßklänge keine starke Richtwirkung aufweisen. Es ist aber besser, wenn der Subwoofer in der Nähe der Hauptlautsprecher angeordnet wird. Drehen Sie den Subwoofer etwas gegen die Mitte des Raumes, um Reflexionen von den Wänden zu vermeiden.

Hinweis

- Wenn Sie keine der Effekt-Lautsprecher verwenden (hinten und/ oder Center), ändern Sie die Einstellung der „SOUND 1 SPEAKER SET“-Position im Einstellenmenü entsprechend, um die Signale zu den Klemmen zu leiten, an denen Sie Lautsprecher angeschlossen haben.

VORSICHT

Verwenden Sie nur magnetisch abgeschirmte Lautsprecher. Falls dieser Typ von Lautsprecher trotzdem zu Interferenzen mit dem Monitor führt, stellen Sie die Lautsprecher möglichst entfernt von dem Monitor auf.

■ Anschlüsse

Schließen Sie unbedingt den linken Kanal (L), den rechten Kanal (R), den positiven „+“ (roten) Leiter und den negativen „-“ (schwarzen) Leiter richtig an. Falls die Anschlüsse fehlerhaft ausgeführt werden, kann kein Ton von den Lautsprechern vernommen werden; ist die Polarität der Lautsprecheranschlüsse falsch, erscheint der Klang unnatürlich und ohne Bässe.

VORSICHT

- Verwenden Sie nur Lautsprecher mit der auf der Rückwand dieses Gerätes angegebenen Impedanz.
- Achten Sie darauf, daß sich die blanken Leiter der Lautsprecherkabel nicht berühren und auch keinen Kontakt mit irgend welchen Metallteilen dieses Gerätes haben. Andernfalls könnte dieses Gerät und/oder die Lautsprecher beschädigt werden.

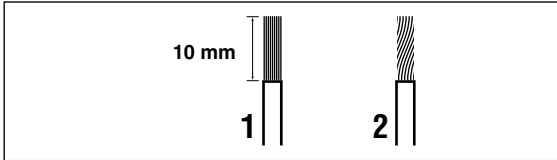

Ein Lautsprecherkabel besteht aus einem Paar isolierter Drähte, die sich im Inneren des Kabels befinden. Einer dieser Drähte weist eine unterschiedliche Farbe oder Form auf, d.h. er ist vielleicht mit einem Streifen, einer Nut oder einer Rippe versehen.

- 1** Entfernen Sie etwa 10 mm der Isolation vom Ende jedes Drahtes der Lautsprecherkabel.
- 2** Verdrillen Sie die freiliegenden Litzendrähte, um Kurzschlüsse zu vermeiden.

Anschließen an die MAIN A SPEAKER-Klemmen

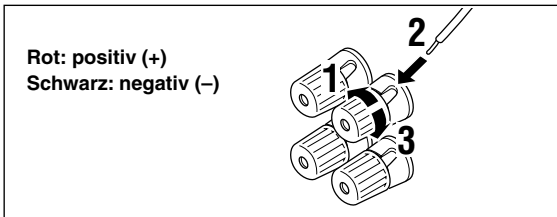

- 1** Lösen Sie den Knopf der Schraubklemme.
- 2** Setzen Sie den blanken Draht in die Bohrung an der Seite jeder Schraubklemme ein.
- 3** Ziehen Sie den Knopf fest, um den Draht zu sichern.

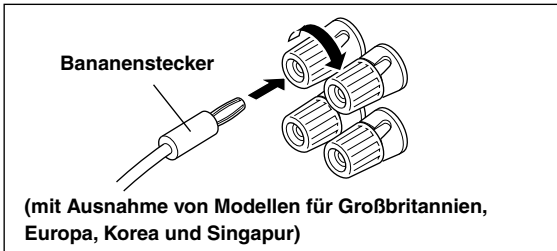

(mit Ausnahme von Modellen für Großbritannien, Europa, Korea und Singapur)

- Anschlüsse mittels Bananenstecker sind ebenfalls möglich. Ziehen Sie zuerst den Knopf fest, und stecken Sie danach den Bananenstecker in das Ende der entsprechenden Schraubklemme.

Anschließen an die MAIN B-, CENTER- und REAR SPEAKERS-Klemmen

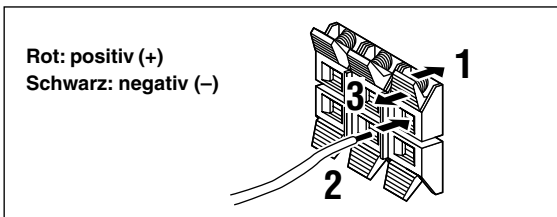

- 1** Drücken und öffnen Sie die Lasche.
- 2** Führen Sie je einen bloßen Draht in das Loch jeder einzelnen Klemme ein.
- 3** Lassen Sie die Lasche los, um den Draht zu sichern.

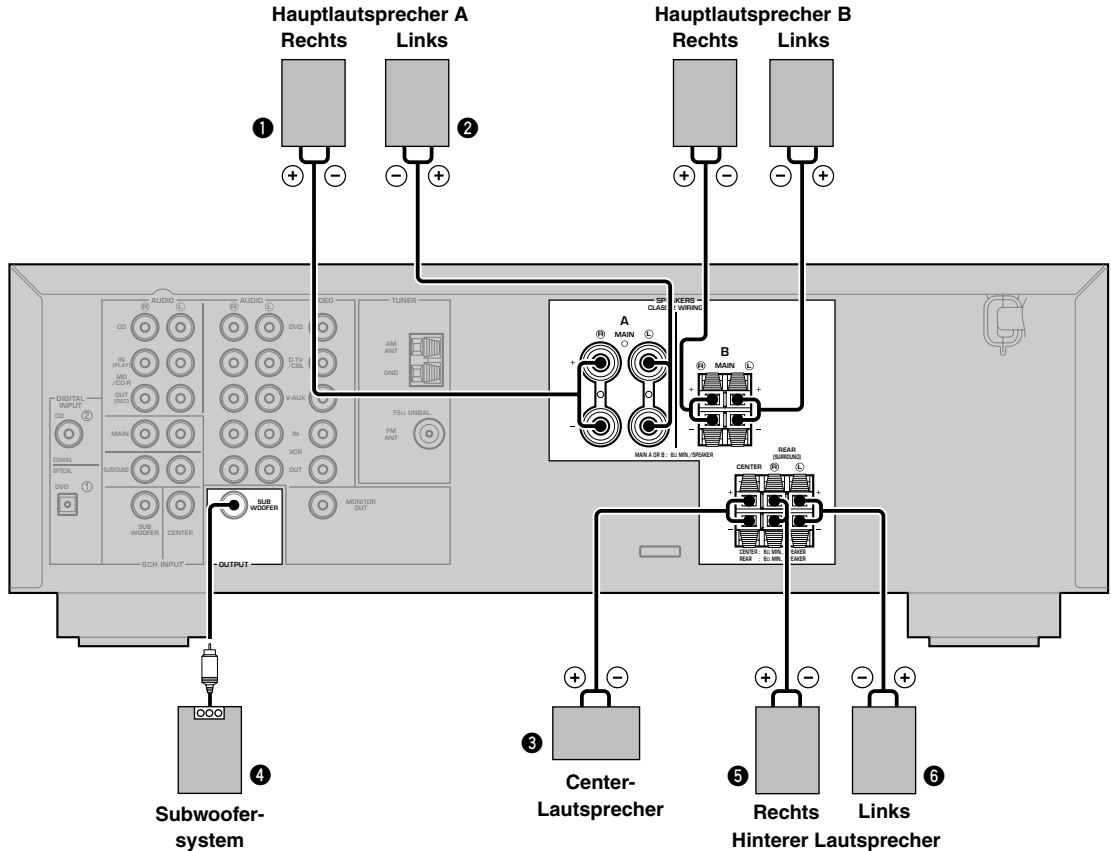

MAIN SPEAKERS-Klemmen

An diese Klemmen können ein oder zwei Lautsprechersysteme angeschlossen werden. Falls Sie nur ein Lautsprechersystem verwenden, schließen Sie dieses entweder an die MAIN A oder MAIN B Klemmen an.

REAR SPEAKERS-Klemmen

Ein hinteres Lautsprechersystem kann an diese Klemmen angeschlossen werden.

CENTER SPEAKER-Klemmen

Ein Center-Lautsprecher kann an diese Klemmen angeschlossen werden.

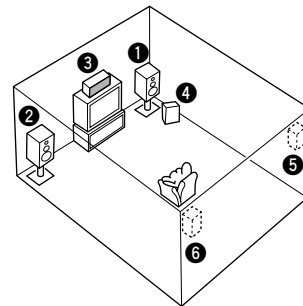

Das Diagramm zeigt die Anordnung der Lautsprecher im Hörraum.

SUBWOOFER-Buchse

Wenn Sie einen Subwoofer mit eingebautem Verstärker verwenden, einschließlich eines aktiven Servo-Prozessor-Subwoofer-Systems von YAMAHA, schließen Sie die Eingangsbuchse des Subwoofer-Systems an diese Buchse an. Die von den Haupt-, Center- und/oder hinteren Kanälen abgestrahlten niedrigen Baßsignale werden an diese Buchse geliefert, wenn Sie dies über die SPEAKER SET-Wahl so eingestellt haben. Die LFE-Signale (Low-Frequency-Effect), die bei der Dekodierung von Dolby Digital oder DTS generiert werden, werden ebenfalls an diese Buchsen geliefert, wenn Sie dies über die SPEAKER SET-Wahl so eingestellt haben.

Hinweise

- Die obere Grenzfrequenz der SUBWOOFER-Buchse beträgt 90 Hz.
- Wenn Sie keinen Subwoofer verwenden, sind die Signale den rechten und linken Lautsprechern zuzuleiten, indem im Einstellmenü die Einstellung „ID BASS“ der Position „SOUND 1 SPEAKER SET“ zu MAIN geändert wird.
- Verwenden Sie den Regler am Subwoofer zur Einstellung der Lautstärke. Der Lautstärkepegel kann auch über die Fernbedienung des Geräts eingestellt werden (hierzu siehe „EINSTELLUNG DER LAUTSPRECHERPEGEL“ auf Seite 45).

Anschluß der Netzkabel

VOLTAGE SELECTOR

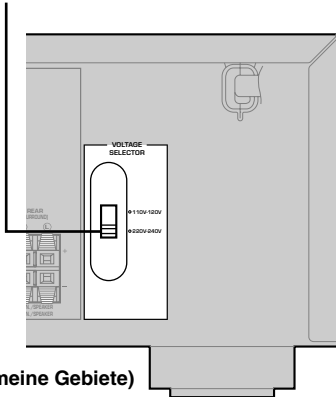

■ Anschluß des Netzkabels

Schließen Sie das Netzkabel dieses Gerätes an eine Netzdose an.

■ Spannungswähler (VOLTAGE SELECTOR) (nur allgemeine Modelle)

Der an der Rückseite dieses Gerätes angeordnete Spannungswähler (VOLTAGE SELECTOR) muß auf Ihre örtliche Netzspannung eingestellt werden, BEVOR Sie den Netzstecker an die Netzdose anstecken. Die Spannungen sind 110 V-120 V / 220 V-240 V Netzspannung bei 50/60 Hz.

Einschalten der Stromversorgung

Nachdem Sie alle Anschlüsse richtig ausgeführt haben, schalten Sie die Stromversorgung dieses Gerätes ein.

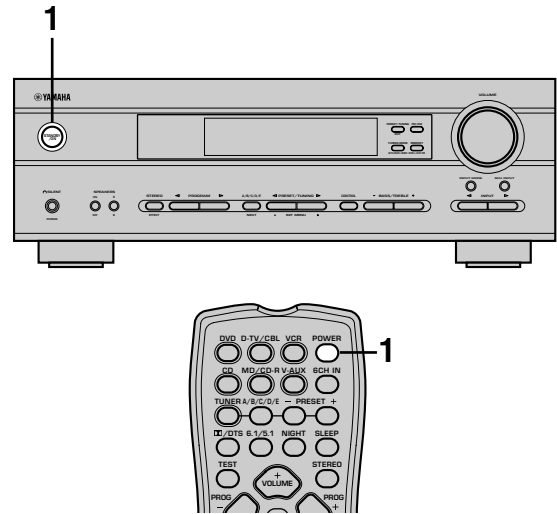

- 1** Drücken Sie die Taste **STANDBY/ON** (**POWER**-Taste auf der Fernbedienung), um die Stromversorgung dieses Gerätes einzuschalten.



Gerätefront

oder



Fernbedienung

Der Pegel der Hauptlautstärke und danach die Bezeichnung des gegenwärtigen DSP-Programms erscheinen am Front Display.

GRUNDLEGENDE SYSTEMEINSTELLUNGEN

Mit Hilfe des „BASIC“-Menüs können einige der grundlegenden Parameter des „SOUND“-Menüs schnell und problemlos eingegeben werden. Wenn Sie allerdings eine Konfiguration vorziehen, die präzise auf Ihren Hörraum abgestimmt ist, wird empfohlen, die detaillierten Einstellungen des „SOUND“-Menüs anstatt der Parameter des „BASIC“-Menüs zu verwenden (siehe Seite 40). Durch das Verändern eines Parameters im „BASIC“-Menüs werden alle Parameter des „SOUND“-Menüs zurückgesetzt.

Verwendung des Grundmenüs

Verwenden Sie die Fernbedienung für die Durchführung der Einstellungen.

- Drücken Sie die Taste SPEAKERS A/B auf dem vorderen Bedienfeld, um die zu verwendenden Hauptlautsprecher zu wählen, und stellen Sie SPEAKERS ON/OFF auf die ON-Stellung.
- Trennen Sie unbedingt die Kopfhörer von diesem Gerät ab.

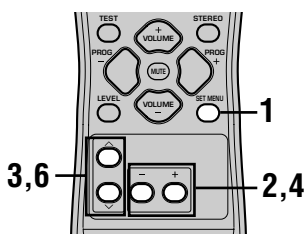

- 1 Drücken Sie die SET MENU-Taste.**
„BASIC MENU“ erscheint nun am Display der Frontplatte, wie in der Abbildung gezeigt.



Wenn am Display der Frontplatte eine andere Anzeige als „BASIC MENU“ erscheint, drücken Sie die Taste \wedge , bis „BASIC MENU“ angezeigt wird.

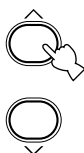

- 2 Drücken Sie die Taste -/+, um das BASIC-Menü aufzurufen.**
Das Display der Frontplatte ändert sich nun zur nachstehenden Anzeige:



- 3 Drücken Sie die Taste \wedge / \vee , um das Display aufzurufen, dessen Einstellung Sie ändern möchten.**

SETUP

Zum Verändern der Lautsprecher- und Verstärker-Einstellungen, um diese der Größe des Hörraums anzupassen. Für weitere Informationen lesen Sie bitte den Abschnitt „Anpassen der Ausgangspegel an das Lautsprechersystem“ auf Seite 20.

SP LEVEL

Zur Einstellung der Lautsprecher-Ausgangspegel. Für weitere Informationen lesen Sie bitte den Abschnitt „Einstellen der Lautsprecher-Ausgangspegel (SP LEVEL)“ auf Seite 20.

- 4 Drücken Sie die Taste -/+, um den gewünschten Eingabemodus zu aktivieren.**

- 5 Verändern Sie die Einstellungen entsprechend den Anforderungen der Hörraum-Umgebung. Nach Ende der Eingaben schaltet das Gerät automatisch wieder auf das Grundmenü zurück.**

- 6 Drücken Sie die Taste \wedge / \vee , um das Einstellmenü zu verlassen.**
Das Display der Frontplatte ändert sich in dieser Reihenfolge:

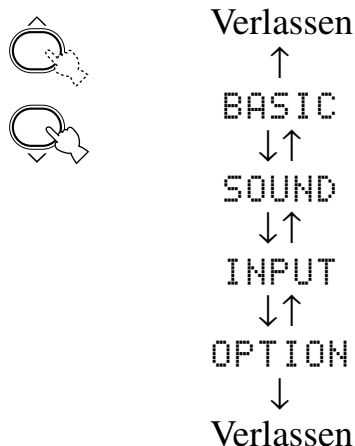

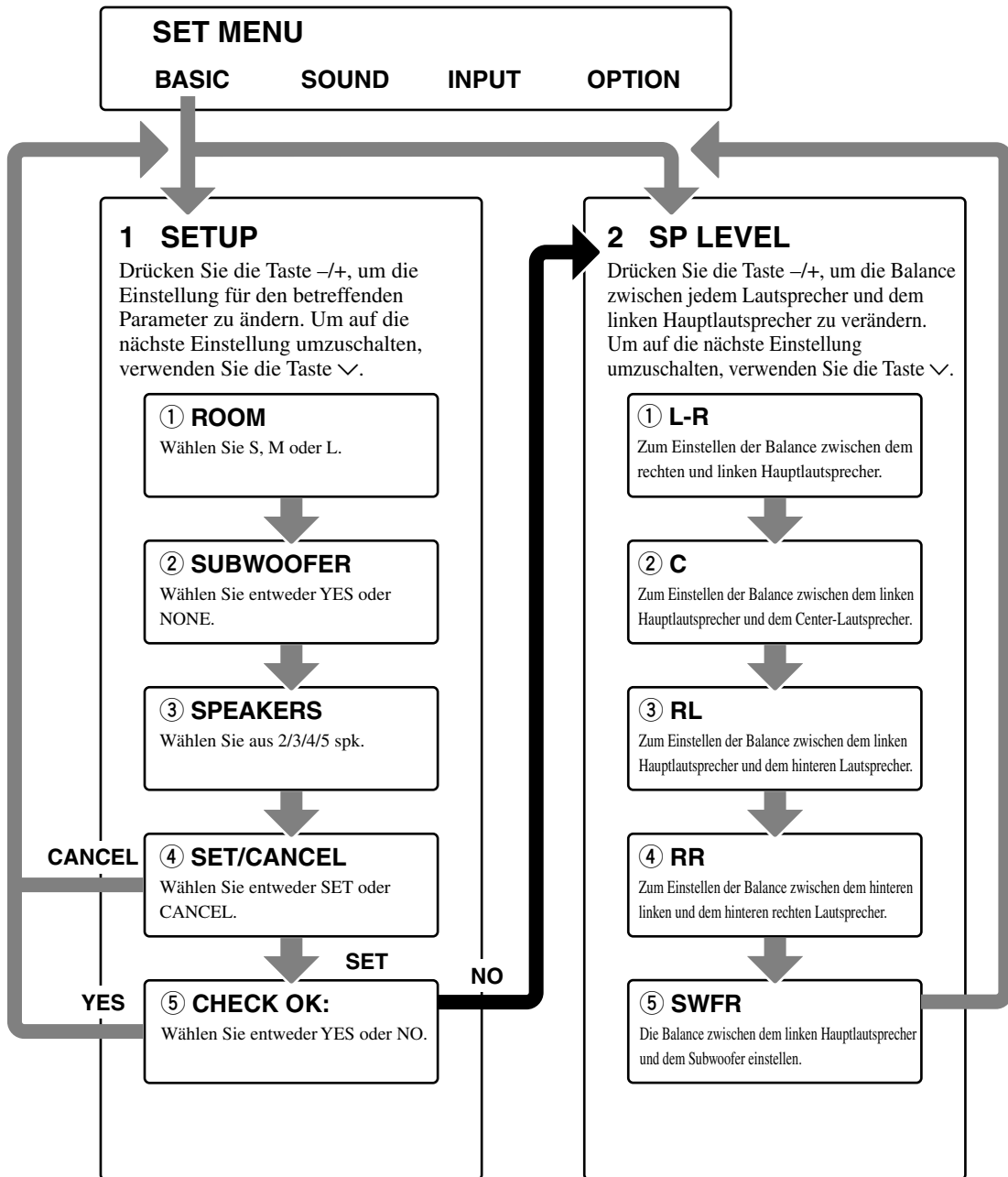

- Nachdem die „1 SETUP“-Parameter verändert wurden, sind die Ausgangspegel der Lautsprecher unter „2 SP LEVEL“ neu einzustellen.
- Für eine detaillierte Erläuterung der Menüs „SOUND“, „INPUT“ und „OPTION“ sich auf die Seiten 39 - 44 beziehen.

Anpassen der Ausgangspegel an das Lautsprechersystem

Führen Sie die nachstehenden Anweisungen aus, um das Ausgangssignal des Verstärkers auf die Größe des Hörraums und auf die Lautsprecher anzupassen. Verwenden Sie die Tasten \wedge / \vee , um zyklisch durch die Parameter 1 bis 4 zu schalten; zum Ändern der Parameter ist die Taste $-/+$ zu benutzen. Die werkseitig vorgegebenen Einstellungen sind hervorgehoben.

① ROOM

Einstellungen: **S, M, L**

Wählen Sie die Größenbezeichnung des Raums, in dem die Lautsprecher installiert wurden. Die Raumgröße wird wie folgt klassifiziert:

[Modelle für USA und Kanada]

S: 16ft. x 3ft., 200sq.ft. (4,8 x 4m, 20m²)

M: 20ft. x 16ft., 300sq.ft. (6,3 x 5,0m, 30m²)

L: 26ft. x 19ft., 450sq.ft. (7,9 x 5,8m, 45m²)

[Andere Modelle]

S: 3,6m x 2,8m; 10m²

M: 4,8m x 4,0m; 20m²

L: 6,3m x 5,0m; 30m²

② SUBWOOFER

Einstellungen: **YES, NONE**

Wählen Sie YES, wenn Ihr System einen Subwoofer enthält; andernfalls wählen Sie NONE.

③ SPEAKERS

Einstellungen: 2, 3, 4, **5** (spk)

Wählen Sie die Anzahl der Lautsprecher, die Sie in Ihrer Lautsprecher-Konfiguration verwenden möchten. Diese Zahl schließt den Subwoofer nicht ein.

Einstellung	Display	Lautsprecher
2spk	L R	Hauptlautsprecher L/ Hauptlautsprecher R
3spk	L C R	Hauptlautsprecher L/ Center-Lautsprecher/ Hauptlautsprecher R
4spk	L R RL RR	Hauptlautsprecher L/ Hauptlautsprecher R/ hinterer Lautsprecher L/ hinterer Lautsprecher R
5spk	L C R RL RR	Hauptlautsprecher L/ Center-Lautsprecher/ Hauptlautsprecher R/ hinterer Lautsprecher L/ hinterer Lautsprecher R

④ SET oder CANCEL

Wählen Sie SET, um die an den obigen drei Einstellungen vorgenommenen Änderungen zu bestätigen. Danach wird vom Gerät ein Testton an die Lautsprecher abgegeben (siehe Abschnitt ⑤). Im anderen Fall kann CANCEL gewählt werden, um das Menü zu verlassen, ohne daß eine der Einstellungen verändert wurde.

⑤ Den Testton zur Überprüfung des Lautsprecherpegels verwenden.

Wenn in Abschnitt ④ die Position SET gewählt wird, ändert sich das Display zur Anzeige „CHECK: TestTone“; danach wird vom Gerät an jeden der Lautsprecher der Reihe nach ein Testton abgegeben. Bei Beginn des Testtons ändert sich das Display zu „CHECK OK?--YES“.

Wenn die Lautstärke des Testtons zwischen den einzelnen Lautsprechern unterschiedlich ist, drücken Sie die Taste $-/+$, um das Display auf „NO“ umzuschalten. Danach schaltet das Gerät automatisch in den „2 SP LEVEL“-Modus. Wenn der Testton von allen Lautsprechern mit der gleichen Lautstärke wiedergegeben wird, wählen Sie „CHECK OK: YES“. Drücken Sie anschließend \vee , um das SETUP-Menü zu verlassen.

Hinweise

- Der Testton wird zyklisch an jeden Lautsprecher zweimal abgegeben.
- Die Anzeige des Lautsprechers, der gegenwärtig den Testton abgibt, blinkt am Display der Frontplatte.

Einstellen der Lautsprecher-Ausgangspegel (SP LEVEL)

Verwenden Sie dieses Menü, um den Testton eines gewählten Lautsprechers mit dem Ausgangssignal des linken Hauptlautsprechers (bzw. des linken hinteren Lautsprechers) zu vergleichen und evtl. einzustellen, damit der Lautsprecherpegel für alle Lautsprecher identisch ist. Verwenden Sie die Tasten \wedge / \vee , um einen Lautsprecher zu wählen; zum Einstellen der Balance ist die Taste $-/+$ zu benutzen.

Hinweis

- Der Testton wird vom Gerät über den gewählten Lautsprecher und dem linken Hauptlautsprecher (bzw. dem linken hinteren Lautsprecher) der Reihe nach abgegeben. Die Anzeige des Lautsprechers, der gegenwärtig den Testton abgibt, blinkt am Display der Frontplatte.

① L-R

Zum Einstellen der Balance zwischen dem rechten und linken Hauptlautsprecher.

② C

Zum Einstellen der Balance zwischen dem linken Hauptlautsprecher und dem Center-Lautsprecher.

③ RL

Zum Einstellen der Balance zwischen dem linken Hauptlautsprecher und dem hinteren Lautsprecher.

④ RR

Zum Einstellen der Balance zwischen dem hinteren linken und dem hinteren rechten Lautsprecher.

⑤ SWFR

Die Balance zwischen dem linken Hauptlautsprecher und dem Subwoofer einstellen.

WIEDERGABE

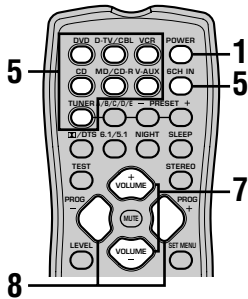
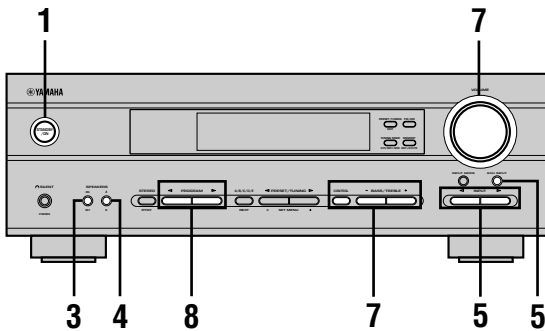

1 Drücken Sie die Taste **STANDBY/ON** (**POWER**-Taste auf der Fernbedienung), um die Stromversorgung einzuschalten.

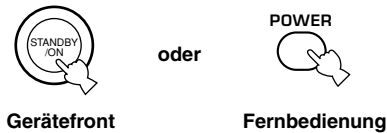

2 Schalten Sie den an dieses Gerät angeschlossenen Video-Monitor ein.

3 Drücken Sie die Taste **SPEAKERS ON/OFF** hinein, um einzuschalten.



4 Drücken Sie die Taste **SPEAKERS A/B** hinein (A) oder hinaus (B), um die zu verwendenden Hauptlautsprecher einzuschalten.

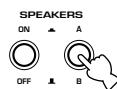

5 Drücken Sie die Tasten **INPUT** </> wiederholt (eine der Eingangswahltasten der Fernbedienung), um die Eingangsquelle zu wählen.

Die Bezeichnung der gewählten Eingangsquelle und der Eingangsmodus erscheinen für einige Sekunden am Fronttafel-Display.

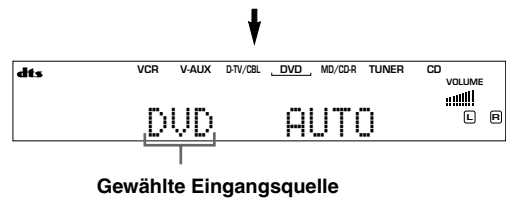
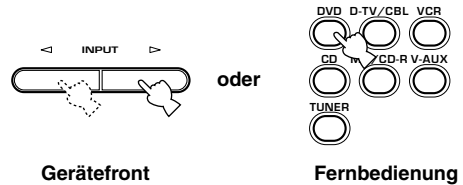

Wahl einer an die 6CH INPUT-Buchsen angeschlossenen Audioquelle

• Sie müssen den Eingang wählen, an welchen die Videokomponente angeschlossen ist, bevor Sie die Audioquelle wählen.

Drücken Sie die 6CH INPUT-Taste, bis „6CH INPUT“ am Front Display erscheint.

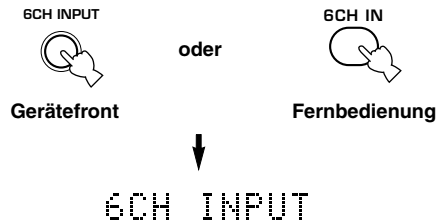

Hinweis

• Falls „6CH INPUT“ am Front Display angezeigt wird, kann keine andere Quelle wiedergegeben werden. Um eine andere Eingangsquelle zu wählen, drücken Sie zuerst die 6CH INPUT-Taste, um „6CH INPUT“ am Front Display auszuschalten.

6 Starten Sie die Wiedergabe, oder wählen Sie einen Rundfunksender auf der Quellenkomponente.

Beachten Sie die Bedienungsanleitung der Komponente.

7 Stellen Sie die Lautstärke auf den gewünschten Ausgangspegel ein.

Der Lautstärkepegel wird digital angezeigt.

Beispiel: -70 dB

Steuerbereich: VOLUME MUTE (Minimum) bis 0 dB (Maximum)

Der Lautstärkepegelindikator zeigt den gegenwärtigen Lautstärkepegel auch als Balkengrafik an.

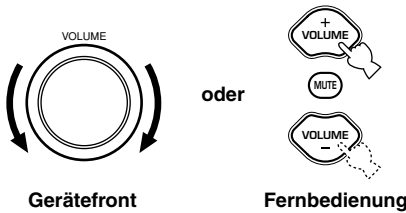

Wenn gewünscht, können auch die Tasten CONTROL und BASS/TREBLE +/- verwendet werden. Diese Regler verändern lediglich den über die Hauptlautsprecher abgegebenen Klang.

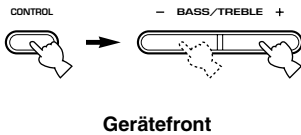

Hinweise

- Falls Sie die Töne mit hoher Frequenz oder niedriger Frequenz auf einen extremen Pegel erhöhen bzw. vermindern, stimmt die Klangqualität von dem Center-Lautsprecher oder den hinteren Lautsprechern vielleicht nicht mit dem der linken und rechten Hauptlautsprecher überein.
- Falls Sie eine Aufnahmekomponente an die VCR OUT- oder MD/CD-R OUT-Buchsen angeschlossen haben und Sie Verzerrungen während der Wiedergabe anderer Komponenten mit niedriger Lautstärke bemerken, versuchen Sie die Aufnahmekomponente einzuschalten.

8 Wählen Sie ein DSP-Programm, wenn gewünscht.

Verwenden Sie die Taste PROGRAM </> (PROG +/- auf der Fernbedienung), um ein DSP- Programm zu wählen. Für Einzelheiten über das DSP- Programm siehe die Seiten 27 bis 30.

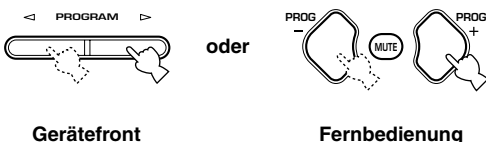

■ BGV-Funktion (Background Video)

Die BGV-Funktion gestattet Ihnen, ein Video-Bild von der Video-Quelle mit dem Sound von einer Audio-Quelle zu kombinieren. So können Sie z.B. klassische Musik genießen, während Sie herrliche Szenen von der Video-Quelle auf dem Video-Monitor betrachten.

Wählen Sie eine Quelle aus der Video-Gruppe, und wählen Sie danach eine Quelle aus der Audio-Gruppe mit den Eingangswahltaasten der Fernbedienung.

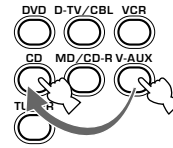

■ Stummschalten des Tones

Drücken Sie die MUTE-Taste an der Fernbedienung.

Um den Audio-Ausgang wieder fortzusetzen, drücken Sie erneut die MUTE-Taste.



- Der Umfang der Lautstärke-Reduzierung kann mit Position „OPTION 3 AUDIO MUTE“ des Einstellmenüs verändert werden.
- Sie können die Stummschaltfunktion auch freigeben, indem Sie die Taste VOLUME +/- usw. drücken.
- Während der Stummschaltfunktion blinkt die MUTE-Anzeige am Front Display.

■ Mitternachts-Modus

In diesem Modus werden Dialoge mit größerer Klarheit wiedergegeben, wobei gleichzeitig die Lautstärke von Klangeffekten reduziert wird; dies gewährleistet eine bessere Wiedergabequalität bei niedriger Lautstärke oder spät am Abend.

Drücken Sie die NIGHT-Taste der Fernbedienung.

Um zur normalen Wiedergabe zurückzukehren, die NIGHT-Taste erneut drücken.



Hinweis

- Durch Umschalten des Geräts in den Bereitschaftsmodus wird der Mitternachts-Modus deaktiviert.
- Der Mitternachts-Modus kann mit jedem der Soundfeldprogramme verwendet werden.
- Die NIGHT-Anzeige am Display der Frontplatte leuchtet auf, wenn das Gerät in den Mitternachts-Modus geschaltet ist.
- Die Wirksamkeit des Mitternachts-Modus kann je nach Eingangssignalquelle und den verwendeten Surroundklang-Einstellungen unterschiedlich sein.

■ Wenn Sie die Verwendung des Gerätes beenden möchten

Drücken Sie die Taste STANDBY/ON (POWER auf der Fernbedienung), um dieses Gerät in den Bereitschaftsmodus zu schalten.

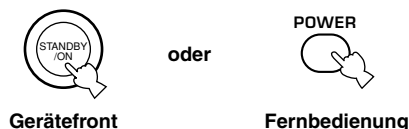

Eingabemodi und Anzeigen

Dieses Gerät verfügt über 2 Arten von Eingangsbuchsen für ausschließlich CD- und DVD-Quellen. Sie können die zu verwendende Art der Eingangssignale wählen.

Bei jedem Einschalten der Stromversorgung zu Gerät wird der Eingangsmodus auf die Einstellung gesetzt, die im Einstellmenü unter „INPUT 2 INPUT MODE“ spezifiziert wurde.

Drücken Sie wiederholt die INPUT MODE-Taste, bis der gewünschten Eingangsmodus am Front Display angezeigt wird.

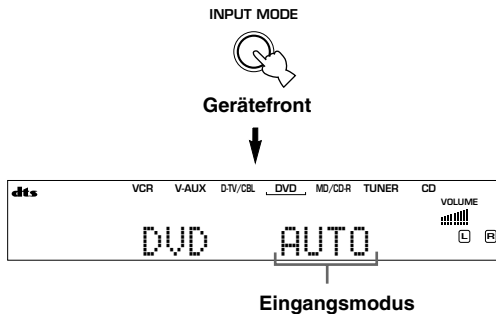

- AUTO:** In diesem Modus wird das Eingangssignal automatisch wie folgt gewählt:
- 1) Digital-Signal
 - 2) Analog-Signal
- DTS:** In diesem Modus wird nur das mit DTS codierte Digital-Eingangssignal gewählt, auch wenn gleichzeitig ein anderes Signal eingegeben wird.
- ANALOG:** In diesem Modus wird nur das Analog-Eingangssignal gewählt, auch wenn gleichzeitig ein Digital-Signal weingegeben wird.

Hinweise

- Wenn AUTO gewählt ist, bestimmt das Gerät automatisch die Art des Signals. Falls dieses Gerät ein Dolby Digital oder DTS-Signal feststellt, schaltet der Decoder automatisch auf die entsprechende Einstellung um.
- Bei der Wiedergabe von mit Dolby Digital oder DTS codierten Disks auf manchen LD- oder DVD-Playern, wird der Tonausgang für einen Moment verzögert, wenn die Wiedergabe nach der Suche fortgesetzt wird, da das Digital-Signal erneut gewählt wird.
- Bei der Wiedergabe einer LD-Quelle, die nicht digital aufgezeichnet wurde, kann bei manchen LD-Playern der Ton nicht ausgegeben werden. In diesem Fall schalten Sie den Eingangsmodus auf ANALOG.

■ Hinweise zu den Digitalsignalen

Die Digital-Eingangsbuchsen dieses Geräts können digitale Abtastsignale von 96 kHz verarbeiten. Wenn ein Digitalsignal mit einer Abtastfrequenz von mehr als 48 kHz in dieses Gerät eingespeist wird, achten Sie besonders auf die folgenden Punkte:

- In diesem Fall können keine DSP-Programme verwendet werden.
- Der Sound wird als normaler 2-Kanal-Stereo-Ton ausschließlich über den rechten und linken Hauptlautsprecher abgegeben. Aus diesem Grund kann der Lautstärkepegel der Effektlautsprecher während der Wiedergabe einer solchen Signalquelle nicht eingereguliert werden.

■ Hinweise zur Wiedergabe von DTS-CD/LDs

- Falls die Digital-Ausgangsdaten des Players auf irgend eine Art verarbeitet wurden, können Sie vielleicht die DTS-Decodierung nicht ausführen, auch wenn Sie die Digital-Verbindung zwischen diesem Gerät und dem Player herstellen.
- Falls Sie eine mit einem DTS-Signal codierte Quelle wiedergeben und der Eingangsmodus auf ANALOG gestellt ist, reproduziert dieses Gerät das Rauschen des unverarbeiteten DTS-Signals. In diesem Falle schließen Sie die Signalquelle an eine Digital-Eingangsbuchse an und stellen den Eingabemodus auf AUTO oder DTS ein.
- Falls Sie den Eingangsmodus auf ANALOG umschalten, während eine mit DTS-Signal codierte Quelle wiedergegeben wird, reproduziert dieses Gerät keinen Sound.
- Falls Sie eine mit einem DTS-Signal codierte Quelle wiedergeben, wenn der Eingangsmodus auf AUTO gestellt ist;
 - Dann schaltet dieses Gerät automatisch auf den DTS-Decodiermodus (die „**dts**“-Anzeige leuchtet auf), nachdem das DTS-Signal festgestellt wurde. Wenn die Wiedergabe der DTS-Quelle beendet ist, kann die „**dts**“-Anzeige zu blinken beginnen. Während diese Anzeige blinkt, kann nur eine DTS-Quelle wiedergegeben werden. Falls Sie bald eine normale PCM-Quelle wiedergeben möchten, stellen Sie den Eingangsmodus zurück auf AUTO.
 - Die „**dts**“-Anzeige kann blinken, wenn eine Suchlauf- oder Sprungoperation ausgeführt wird, während die DTS-Quelle bei auf AUTO gestelltem Eingangsmodus wiedergegeben wird. Falls dieser Status für länger als 30 Sekunden andauert, schaltet dieses Gerät automatisch vom „DTS-Decodier“-Modus auf den PCM-Digital-Signal-Eingangsmodus. Die „**dts**“-Anzeige wird danach ausgeschaltet.

Wahl eines Sound-Feld-Programms

Sie können Ihr Hörvergnügen noch weiter erhöhen, indem Sie ein DSP-Programm wählen. Für Einzelheiten über jedes Programm siehe die Seiten 27 bis 30.

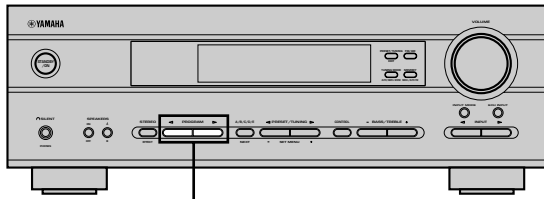

PROGRAM </>

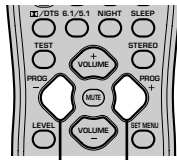

PROG +/-

Drücken Sie die Taste PROGRAM </> (PROG +/- auf der Fernbedienung) wiederholt, um das gewünschte Programm (einschließlich der Subprogramme, falls verfügbar) zu wählen.

Die Bezeichnung des gewählten Programms (oder Subprogramms) erscheint am Gerätefront-Display.

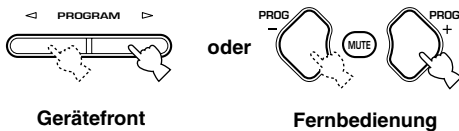

Gerätefront

Fernbedienung



Die Programme 7, 8 und 9 verfügen über jeweils zwei Subprogramme. Für Einzelheiten siehe Seite 29.

Hinweise

- Mit diesem Gerät stehen 9 Programme mit Subprogrammen zur Verfügung. Die Wahl hängt jedoch vom EingangssignalfORMAT ab, und nicht alle Subprogramme sind für alle EingangssignalfORMATE möglich.
- Der Digital-Soundfeld-Prozessor kann nicht verwendet werden, wenn eine an die 6CH INPUT-Buchse dieses Gerätes angeschlossene Signalquelle gewählt ist, oder wenn dieses Gerät ein Digitalsignal mit einer Abtastfrequenz von mehr als 48 kHz reproduziert.
- Die Akustik Ihres Hörraums beeinflusst das DSP-Programm. Minimieren Sie die Soundreflexionen in Ihrem Hörraum, um den von dem Programm erzeugten Effekt zu maximieren.
- Wenn Sie eine Eingangsquelle wählen, wählt das Gerät automatisch das zuletzt für diese Quelle gewählte DSP-Programm.
- Wenn Sie dieses Gerät auf den Bereitschaftsmodus schalten, werden die aktuelle Quelle und das DSP-Programm abgespeichert und wiederum automatisch gewählt, wenn Sie das nächste Mal die Stromversorgung einschalten.
- Falls ein Dolby Digital oder DTS-Signal eingegeben wird, wenn der Eingangsmodus auf AUTO gestellt ist, dann schaltet das DSP-Programm (Nr. 7-9) automatisch auf das entsprechende Decodierprogramm.
- Wenn eine monaurale Signalquelle mit PRO LOGIC, PRO LOGIC/Enhanced oder PRO LOGIC II Movie wiedergegeben wird, kann kein Ton über die Hauptlautsprecher und die hinteren Lautsprecher abgegeben werden. In diesem Fall ist das Tonsignal nur vom Center-Lautsprecher zu hören. (Falls „1A CENTER“ am Einstellmenü auf NON gesetzt wurde, wird der Ton des Center-Lautsprechers über die Hauptlautsprecher ausgegeben.)
- Wählen Sie ein Programm anhand Ihrer Bevorzugung. Die Bezeichnungen der Programmen dienen nur als Referenz.

Wahl von PRO LOGIC oder PRO LOGIC II

Sie können 2-Kanal-Quellen in fünf getrennte Kanäle decodieren, indem Sie PRO LOGIC oder PRO LOGIC II im Programm Nr. 9 wählen.

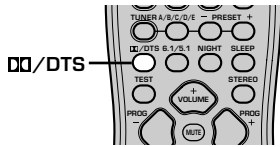
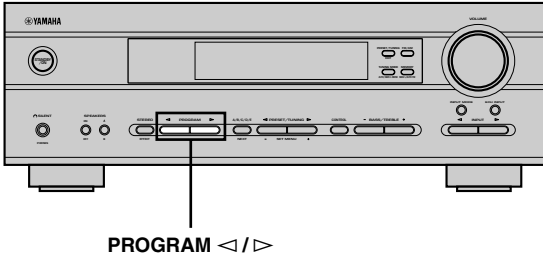

1 Wählen Sie eine 2-Kanal-Quelle, und beginnen Sie die Wiedergabe auf der Quellenkomponente.

2 Drücken Sie die DTS/DOLBY DIGITAL-Taste.

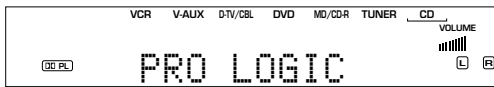

Bei jedem Drücken von DTS/DOLBY DIGITAL ändert sich die Anzeige am Display zyklisch wie folgt:

PRO LOGIC → PRO LOGIC Enhanced → PRO LOGIC II Movie → PRO LOGIC II Music → PRO LOGIC → ...

- Sie können PRO LOGIC, PRO LOGIC Enhanced, PRO LOGIC II Movie und PRO LOGIC II Music wählen, indem Sie die Taste PROGRAM </> am vorderen Bedienfeld wiederholt drücken.

Wiedergabe der Dolby Digital EX oder DTS ES Software

Drücken Sie die Taste 6.1/5.1, um den Dolby Digital- und Matrix 6.1- oder den DTS- und Matrix 6.1-Decoder einzuschalten.

6.1/5.1



(Beispiel)



Die Anzeige schaltet bei jedem Drücken von 6.1/5.1 zwischen AUTO → Matrix 6.1 → OFF um.

AUTO: In diesem Modus werden Dolby Digital + Matrix 6.1 und DTS + Matrix 6.1 automatisch aktiviert, abhängig vom anliegenden Signal. Der virtuelle hintere Center-Lautsprecher kann bei 5,1-Kanal-Signalquellen nicht verwendet werden.

Matrix6.1: Dieser Modus bietet eine 6-Kanal-Wiedergabe der Eingangssignalquelle durch Verwendung des Matrix 6.1-Dekoders. Der virtuelle hintere Center-Lautsprecher kann bei 5,1-Kanal-Signalquellen verwendet werden.

OFF: Der virtuelle hintere Center-Lautsprecher kann in diesem Modus nicht verwendet werden.

Hinweise

- Einige mit 6,1-Kanal-Wiedergabe kompatible Discs weisen kein Signal (Kennung) auf, das dieses Gerät automatisch erkennen kann. Bei der Wiedergabe dieser Discs im 6,1-Kanal-Modus ist daher „Matrix 6.1“ zu wählen.
- Eine 6,1-Kanal-Wiedergabe ist selbst dann nicht möglich, wenn 6.1/5.1 in den folgenden Fällen gedrückt wird:
 - ① Wenn die Klangeffekt-Funktion deaktiviert wurde.
 - ② Wenn eine mit der 6CH INPUT-Eingangsbuchse verbundene Signalquelle wiedergegeben wird.
 - ③ Wenn eine KARAOKE-Signalquelle mit Dolby Digital wiedergegeben wird.
 - ④ Wenn Kopfhörer an die PHONES-Buchse angeschlossen sind.
- Der Eingangsmodus wird auf AUTO zurückgesetzt, sobald die Stromversorgung zum Gerät ausgeschaltet wird.

■ Virtual CINEMA DSP

Mit Virtual CINEMA DSP können Sie alle DSP-Programme ohne hintere Lautsprecher genießen. Es werden virtuelle Lautsprecher erzeugt, um ein natürliches Soundfeld zu reproduzieren.

Sie können den virtuellen Effekt CINEMA DSP wiedergeben, indem Sie „1C REAR LR“ auf NON einstellen. Die Soundfeld-Verarbeitung ändert sich dadurch automatisch auf VIRTUAL CINEMA DSP.

Hinweis

- Dieses Gerät ist in den folgenden Fällen nicht auf den Virtual CINEMA DSP Modus geschaltet, auch wenn „1C REAR LR“ auf NON eingestellt ist:
 - wenn ein 5ch Stereo-, DOLBY DIGITAL-, Pro Logic-, Pro Logic II- oder DTS-Programm gewählt wurde,
 - wenn der Soundeffekt ausgeschaltet ist,
 - wenn 6CH INPUT als Eingangsquelle gewählt ist,
 - wenn ein Digitalsignal mit einer Abtastfrequenz von mehr als 48 kHz an diesem Gerät anliegt,
 - wenn der Testton verwendet wird, oder
 - wenn die Kopfhörer angeschlossen werden.

■ SILENT CINEMA DSP

Mit SILENT CINEMA DSP können Sie kraftvollen Sound genießen, als ob wirkliche Lautsprecher vorhanden wären. Sie können zu SILENT CINEMA DSP hören, indem Sie Kopfhörer an die PHONES-Buchse anschließen, während der Digital-Soundfeld-Prozessor eingeschaltet ist. Die „SILENT“-Anzeige leuchtet am Front Display auf. (Falls der Soundeffekt ausgeschaltet ist, hören Sie die Quelle mit der normalen Stereo-Reproduktion.)

Drücken Sie die Taste SPEAKER ON/OFF, um den Sound ausschließlich über Kopfhörer zu genießen und die Ausgabe aller Lautsprecher auszuschalten.

Hinweise

- Diese Funktion steht nicht zur Verfügung, wenn 6CH INPUT gewählt wurde, oder wenn ein Digitalsignal mit einer Abtastfrequenz von mehr als 48 kHz an diesem Gerät anliegt.
- Der Sound des LFE-Kanals wird gemischt am Kopfhörer ausgegeben.

■ Normale Stereo-Reproduktion

Drücken Sie die STEREO-Taste, um den Soundeffekt für normale Stereo-Reproduktion auszuschalten.

Drücken Sie erneut die STEREO-Taste, um den Soundeffekt wieder einzuschalten.

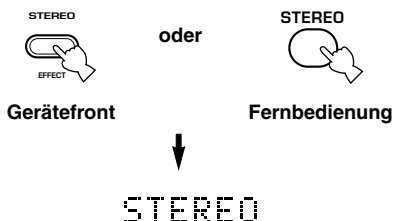

Hinweise

- Falls Sie den Soundeffekt ausschalten, wird kein Sound vom Center-Lautsprecher oder von den hinteren Lautsprechern ausgegeben.
- Falls Sie den Soundeffekt ausschalten, während ein Dolby Digital- oder DTS-Signal ausgegeben wird, wird der Dynamikbereich des Signals automatisch komprimiert, und das Gerät mischt die Sounds der Center- und hinteren Lautsprecherkanäle gibt sie bei den Hauptlautsprechern aus.
- Die Lautstärke kann unter Umständen stark reduziert werden, wenn Sie den Soundeffekt ausschalten, oder wenn Sie „SOUND 4 D. RANGE (Dynamikbereich)“ im Einstellmenü auf MIN setzen. In diesem Fall sollten Sie den Soundeffekt einschalten.



- Während der Stereo-Reproduktion können Sie Informationen wie Art, Format und Abtastfrequenz (Sampling) des von der an dieses Gerät angeschlossenen Komponente eingegebenen Signals anzeigen.

(Während der Wiedergabe einer Quelle)

1 Drücken Sie die √-Taste, um die Informationen über das Eingangssignal anzuzeigen.

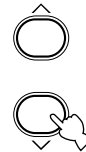

- (Format): Am Display wird das Signalformat angezeigt. Wenn das Gerät kein Digitalsignal erkennen kann, schaltet es automatisch auf ein analoges Eingangssignal um.
- in: Am Display wird die Anzahl der Eingangssignalquellen-Kanäle wie folgt angezeigt: Für Multikanal-Tonspuren, wie zum Beispiel 3 vordere Kanäle, 2 hintere Kanäle und LFE, das Display zeigt „3/2/LFE“.
- fs: Am Display wird die Abtastfrequenz angezeigt. Wenn das Gerät keine Abtastfrequenz erkennen kann, wird am Display der Frontplatte „Unknown“ (unbekannt) angezeigt.
- rate: Am Display wird die Bitrate angezeigt. Wenn das Gerät die Bitrate nicht erkennen kann, wird am Display der Frontplatte „Unknown“ angezeigt.
- flg: Am Display wird die Kennung angezeigt - dies sind Daten, die in kodierter Form in einem DTS- oder Dolby Digital-Signal enthalten sind. Dadurch schaltet das Gerät für die Wiedergabe automatisch auf den geeigneten Dekoder um.

DIGITAL-SOUNDFELD-PROZESSOR (DSP)

Verstehen der Soundfelder



Ein Soundfeld ist definiert als „charakteristische Soundreflexionen eines bestimmten Raumes“. In Konzertsälen und anderen Hallen für Musikvorträge hören wir klare Reflexionen und den Nachhall sowie den direkten Sound, der von dem (den) Künstler(n) erzeugt wird. Die Variationen in den frühen Reflexionen und im Nachhall in den verschiedenen Konzertsälen gibt jedem Konzertsaal seine spezielle und erkennbare Klangqualität.

YAMAHA sandte Teams von Toningenieuren in alle Welt, um die Soundreflexionen von berühmten Konzertsälen und Musikhallen zu vermessen und Einzelheiten über die Soundfeldinformationen wie Richtung, Stärke, Bereich und Verzögerungszeit dieser Reflexionen zu sammeln. Danach speicherten wir diese enorme Datenmenge in den ROM-Chips dieses Gerätes.

■ Neukreierung eines Soundfeldes

Das Neukreieren des Soundfeldes eines Konzertsalles oder eines Opernhauses erfordert die Ortung der virtuellen Klangquellen in Ihrem Hörraum. Das traditionelle Stereo-System mit nur zwei Lautsprechern kann kein realistisches Soundfeld erzeugen. Im YAMAHA DSP-Modus sind drei Effekt-Lautsprecher erforderlich, um die Soundfelder anhand der gemessenen Felddaten neu erstellen zu können. Der Prozessor steuert die Stärke und Verzögerungszeit der von den drei Effekt-Lautsprechern abgegebenen Signale, wodurch die virtuellen Soundquellen kreisförmig um die Hörposition angeordnet werden.

Hi-Fi DSP-Programme

Die folgende Liste enthält eine kurze Beschreibung der von jedem DSP-Programm erzeugten Soundfelder. Denken Sie immer daran, daß die meisten dieser Soundfelder präzise Digital-Neukreationen der tatsächlichen akustischen Umfelder sind.

Nr.	Programm	Merkmale
1	CONCERT HALL	Eine große Konzerthalle mit einem reichen Klangeffekt. Ausgeprägte Reflexionen von allen Richtungen betonen die Ausbreitung der Klänge. Dieses Soundfeld weist große Präsenz auf, und Ihr virtueller Sitz befindet sich nahe der Mitte unmittelbar vor der Bühne.
2	JAZZ CLUB	Dies ist das Soundfeld der Bühne von „The Bottom Line“, einem berühmten Jazz-Club mit 300 Sitzen in New York. Der Raum weist eine weite Sitzanordnung links und rechts von einem Soundfeld auf, das wirklich mitreißenden Klang bietet.
3	ROCK CONCERT	Das ideale Programm für mitreißende, dynamische Rockmusik. Die Daten für dieses Programm wurden im „heißesten“ Rock-Club von Los Angeles aufgezeichnet. Der virtuelle Sitz des Hörers befindet sich links in der Mitte der Halle.
4	ENTERTAINMENT/ Disco	Dieses Programm kreiert erneut das akustische Umfeld einer schwingenden Disco im Herzen einer Großstadt. Der Sound ist dicht und stark konzentriert. Dieses Programm zeichnet sich auch nur einen energiereichen, „sofortigen“ Sound aus.
	ENTERTAINMENT/ 5ch Stereo	Die Verwendung dieses Programms vergrößert den Bereich für die Hörposition. Dieses Soundfeld ist daher für Hintergrundmusik auf Parties geeignet.

CINEMA-DSP

Sounddesign von CINEMA-DSP

Hersteller von Spielfilmen versuchen immer den Dialog direkt am Bildschirm, den Effektsound etwas zurückgesetzt, die Musik noch weiter entfernt verteilt und den Surround-Sound rund um den Hörer anzuordnen. Und natürliche müssen alle dieses Sounds synchronisiert mit dem Bild auf dem Bildschirm sein.

CINEMA-DSP ist eine erweiterte Version von YAMAHA DSP und speziell für die Tonspuren von Spielfilmen ausgelegt. CINEMA-DSP integriert die DTS, Dolby Digital und Dolby Pro Logic Surround-Sound-Technologien mit den YAMAHA DSP Soundfeld-Programmen, um das Surround-Soundfeld zu liefern. Es kreiert neu den vollständigen Filmsound in Ihrem Audio-Raum. In den CINEMA-DSP Soundfeldprogrammen wird die exklusive DSP-Verarbeitung von YAMAHA zu den rechten und linken Hauptkanälen und dem Center-Kanal hinzugefügt, so daß der Zuhörer realistischen Dialog, große Klangtiefe, glatte Übergänge zwischen den Soundquellen und ein über den Bildschirm hinaus gehendes Surround-Soundfeld genießen kann.

Wenn ein DTS oder Dolby Digital-Signal festgestellt wird, wählt der CINEMA-DSP Soundfeld-Prozessor automatisch das am besten für dieses Signal geeignete Soundfeld-Programm.

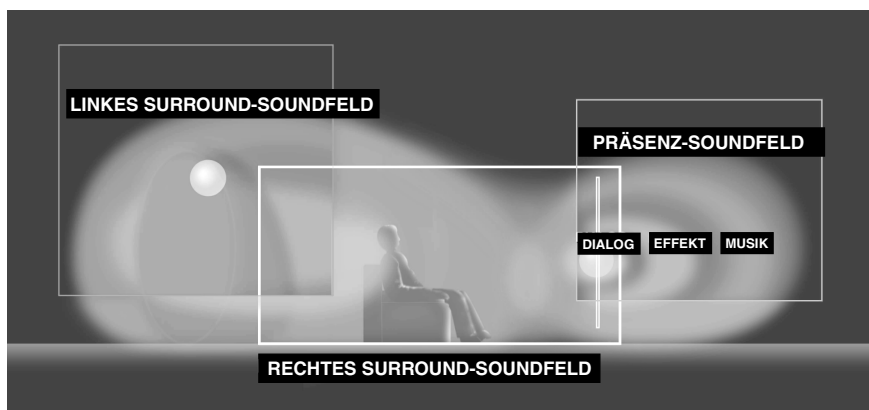

Zusätzlich zu DSP ist dieses Gerät mit verschiedenen hochpräzisen Dekodern ausgestattet: einem Dolby Pro Logic-Dekoder für Dolby Surround-Signalquellen, einem Dolby Pro Logic II-Dekoder für Dolby Surround- und 2-Kanal-Signalquellen, einem Dolby Digital-/DTS-Dekoder für Mehrkanal-Signalquellen, und einem Dolby Digital + Matrix 6.1- oder DTS + Matrix 6.1-Dekoder zum Hinzufügen eines hinteren Center-Kanals (der hintere Center-Kanal wird über den virtuellen hinteren Center-Lautsprecher abgestrahlt). Sie können das CINEMA-DSP Programm wählen, um diese Decoder und die DSP-Soundpattern in Abhängigkeit von der Eingangsquelle zu optimieren.

CINEMA-DSP Programme

Die folgende Liste gibt Ihnen eine kurze Beschreibung der von jedem der DSP-Programme erzeugten Soundfelder. Denken Sie aber immer daran, daß die meisten dieser Soundfelder genaue digitale Kreationen von tatsächlichen akustischen Umfeldern sind. Wählen Sie das DSP-Programm, das unabhängig von seiner Bezeichnung und der nachfolgenden Beschreibung das beste Soundgefühl für Sie ergibt.

■ Für Audio/Video-Quellen: Nr. 4 bis 6

Nr.	Programm	Merkmale
4	ENTERTAINMENT/ Game	Dieses Programm fügt Tiefe und räumliches Gefühl zu den Sounds von Video-Spielen hinzu.
5	MUSIC VIDEO	Dieses Programm versetzt Sie mitten in die lebhaftige Umgebung eines Jazz- oder Rock-Konzerts, und erzeugt die Atmosphäre einer Live-Vorstellung.
6	TV THEATER/ Mono Movie	Dieses Programm dient für die Reproduktion von Mono-Video-Quellen (wie z.B. alte Filme). Das Programm erzeugt den optimalen Nachhall, um die erforderliche Klangtiefe nur mit dem Präsenz-Soundfeld zu erzeugen.
	TV THEATER/Variety/ Sports	Obwohl die Präsenz des Soundfelds relativ schwach ausgelegt ist, entspricht das Surround-Soundfeld dem Klang-Ambiente einer großen Konzerthalle. Dieses Programm empfiehlt sich für die Wiedergabe von verschiedenen Fernsehsendungen, wie zum Beispiel Nachrichten, Unterhaltungs-Shows, Musik- oder Sportprogramme.

■ Für Movie-Programme

Nr.	Programm	Merkmale	
7	MOVIE THEATER 1	Spectacle	Dieses Programm kreiert ein extrem weites Soundfeld eines 70-mm-Filmtheaters. Es reproduziert genau den Quellensound in allen Einzelheiten, so daß das Video und das Soundfeld extrem realistisch werden. Dieses Programm ist ideal für jede Art von Video-Quelle geeignet, die mit Dolby Surround, Dolby Digital oder DTS codiert ist (besonders große Filmproduktionen).
		Sci-Fi	Dieses Programm reproduziert klar den Dialog und die Soundeffekte in der letzten Klangform von Science-Fiction-Filmen, wodurch ein breiter und expansiver Filmraum innerhalb der Stille des Weltraums kreiert wird. Sie können die Science-Fiction-Filme in einem Soundfeld des virtuellen Raums genießen, das Dolby Surround, Dolby Digital und DTS-codierte Software mit fortschrittlichster Technik verwendet.
8	MOVIE THEATER 2	Adventure	Dieses Programm ist ideal für die präzise Reproduktion des Sounddesigns der neuesten 70-mm- und Multikanal-Tonspur-Filme. Das Soundfeld erscheint ähnlich zu dem eines modernen Filmtheaters, so daß der Nachhall des Soundfeldes so weit wie möglich unterdrückt wird.
		General	Dieses Programm dient für die Reproduktion des Sounds von 70-mm- und Multikanal-Tonspur-Filmen und ist durch ein weiches und extensives Soundfeld gekennzeichnet. Das Präsenz-Soundfeld ist relativ schmal. Es verteilt sich räumlich rund um und gegen den Bildschirm, wodurch der Echoeffekt von Konversationen unterdrückt wird, ohne dadurch an Klarheit zu verlieren.
9	Straight Decode	Der eingebaute Dekoder sorgt für eine präzise Wiedergabe der Tonquellensignale und der Soundeffekte. Für dieses Programm wird kein DSP-Effekt benötigt.	
	Enhanced Mode	Dieses Programm simuliert ideal die Multi-Surround-Lautsprechersysteme von Filmtheatern für 35-mm-Filme. Dolby Pro Logic Decodierung, Dolby Digital Decodierung oder DTS Decodierung und Digital-Soundfeld-Verarbeitung kreieren präzise Effekte, ohne die Ortung des Originalklangs zu ändern. Die von diesem Soundfeld erzeugten Surround-Effekte hüllen den Hörer natürlich von der Rückseite und der linken und rechten Seite gegen den Bildschirm ein.	

Straight Decode (Direkte Dekodierung)

Dieses Gerät ist mit verschiedenen, hochpräzisen Dekodern ausgestattet:

- Einem Dolby Digital/DTS-Dekoder für Mehrkanal-Reproduktion des Originalklangs;
- Einem Dolby Pro Logic-/Dolby Pro Logic II-Decoder für die Mehrkanal-Wiedergabe von 2-Kanal-Quellen

Um einen der obengenannten Dekoder zu verwenden, wählen Sie einen der Straight Decode-Modi in Programm 9 (mit Ausnahme des Unterprogramms „Enhanced“); dies ermöglicht die Wiedergabe des Original-Sounds ohne jeden zusätzlichen Klangeffekt. In diesem Fall wird kein DSP-Effekt hinzugefügt, und die DSP-Anzeige erlischt.

Hinweis

- Wenn eine Mono-Quelle mit einem CINEMA DSP Programm wiedergegeben wird, wird das Quellensignal an den Center-Kanal geleitet, so daß die Hauptlautsprecher und die hinteren Lautsprecher den Effektsound ausgeben.

Klangfeld-Effekte

Die 6-Kanal-Tonspuren von 70-mm-Filmen gewährleisten präzise Soundfeld-Ortung und reichen, tiefen Sound ohne Verwendung der Matrix-Verarbeitung. Die MOVIE THEATER Programme dieses Gerätes bieten die gleiche Klangqualität und die gleiche Klangortung wie die 6-Kanal-Tonspuren. Der eingebaute Dolby Digital oder DTS-Decoder bringt die professionelle Klangqualität von Spielfilmen in Ihr Heim. Mit den MOVIE THEATER Programmen dieses Gerätes können Sie einen dynamischen Sound kreieren, der Ihnen das Gefühl eines öffentlichen Theaters in Ihrem Hörraum gibt, indem die Dolby Digital oder DTS-Technologie verwendet wird.

■ Dolby Digital/DTS + DSP-Soundfeld-Effekt

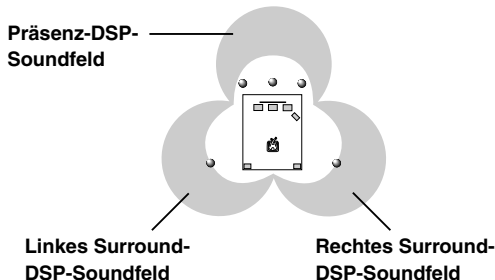

Diese Programme verwenden die Dreifeld-DSP-Verarbeitung von YAMAHA für jedes der Dolby Digital oder DTS-Signale für die vorderen, linken Surround- und rechten Surround-Kanäle. Diese Verarbeitung ermöglicht es diesem Gerät, das immense Soundfeld und den Surround-Ausdruck eines Dolby Digital oder DTS-Filmtheaters zu reproduzieren, ohne dabei die klare Trennung aller Kanäle zu opfern.

■ Dolby Digital/DTS + Matrix 6.1 + DSP-Soundfeld-Effekt

Diese Programme bieten eine optimale Wiedergabe der räumlichen Surround-Effekte durch Hinzufügen eines zusätzlichen hinteren Center-DSP-Soundfelds, das über den virtuellen hinteren Center-Lautsprecher abgestrahlt wird.

■ Dolby Pro Logic + DSP-Soundfeld-Effekt

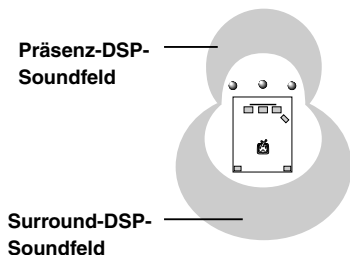

Die meiste Film-Software weist 4-Kanal-Toninformationen (linker, Center-, rechter und Surround-Kanal) auf, die nach dem Dolby Surround Matrix Verfahren verarbeitet und auf den linken und rechten Tonspuren gespeichert sind.

Diese Signale werden von dem Dolby Pro Logic Decoder verarbeitet. Die MOVIE THEATER Programme sind so ausgelegt, daß sie die räumlichen und delikaten Nuancen des durch die Codier/Decodier-Prozesse meistens verloren gehenden Sounds originalgetreu reproduzieren.

■ Dolby Pro Logic II

Dolby Pro Logic II decodiert die Dolby Surround Software in 5 diskrete Vollbereichskanäle (3 Kanäle an der Vorderseite und 2 Kanäle an der Hinterseite). Dabei werden 2 Modi geboten: MOVIE für Filme und MUSIC für 2-Kanal Audio-Quellen.

ABSTIMMUNG

Das Abstimmen kann auf 2 Arten ausgeführt werden: automatisch oder manuell. Die automatische Abstimmung ist wirksam, wenn die Sender starke Signale aufweisen und keine Interferenzen vorhanden sind.

■ Automatisches Abstimmen

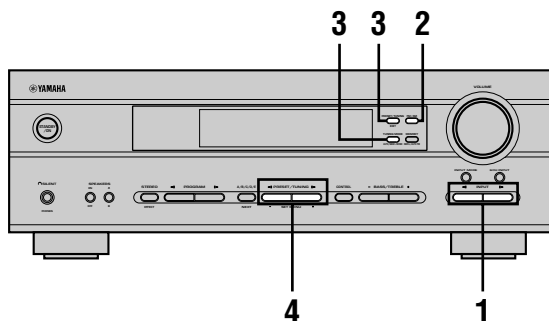

- 1 Drücken Sie die Taste INPUT $\triangleleft/\triangleright$ (die TUNER-Taste auf der Fernbedienung), um TUNER als Eingangsquelle zu wählen.**

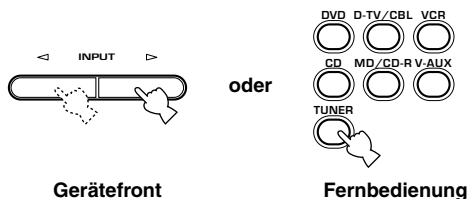

Gerätefront

Fernbedienung

- 2 Drücken Sie die FM/AM-Taste, um den Empfangsbereich zu wählen.**
„FM“ (UKW) oder „AM“ (MW) erscheint am Front Display.

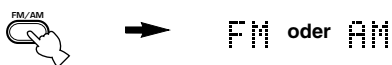

- 3 Drücken Sie die TUNING MODE (AUTO/MAN'L MONO)-Taste, so daß die „AUTO“-Anzeige am Front Display aufleuchtet.**



Falls der Doppelpunkt (:) am Front Display erscheint, drücken Sie die PRESET/TUNING (EDIT)-Taste, um diesen Doppelpunkt auszuschalten.

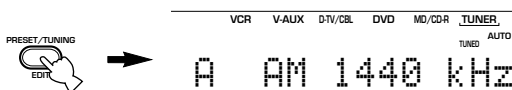

- 4 Drücken Sie die Taste PRESET/TUNING $\triangleleft/\triangleright$ einmal, um mit der automatischen Abstimmung zu beginnen.**

Drücken Sie die \triangleright - oder \triangleleft -Taste, um auf eine höhere bzw. niedrigere Frequenz abzustimmen.

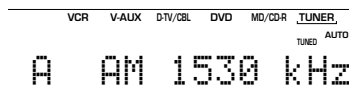
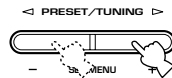

Wenn ein Sender abgestimmt ist, leuchtet die „TUNED“-Anzeige auf, und die Frequenz des empfangenen Senders wird am Front Display angezeigt.

■ Manuelles Abstimmen

Falls das Signal des zu empfangenden Senders schwach ist, müssen Sie manuell auf diesen Sender abstimmen.

- 1 Wählen Sie TUNER und den Empfangsbereich, wie es in den Schritten 1 und 2 für „Automatisches Abstimmen“ (siehe links) beschrieben wurde.**

- 2 Drücken Sie die TUNING MODE (AUTO/MAN'L MONO)-Taste, so daß die „AUTO“-Anzeige am Front Display erlischt.**

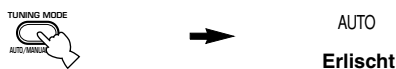

Falls der Doppelpunkt (:) am Front Display erscheint, drücken Sie die PRESET/TUNING (EDIT)-Taste, um diesen Doppelpunkt auszuschalten.

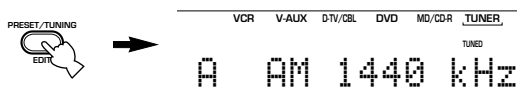

- 3 Drücken Sie die Taste PRESET/TUNING $\triangleleft/\triangleright$, um manuell auf den gewünschten Sender abzustimmen.**

Halten Sie diese Taste gedrückt, um den Sendersuchlauf fortzusetzen.



Hinweis

- Durch das manuelle Abstimmen auf einen UKW-Sender wird der Empfangsmodus automatisch auf Mono umgeschaltet, um die Signalqualität zu verbessern.

Festsender

■ Automatisches Abstimmen auf Festsender (für UKW-Sender)

Sie können das automatische Abstimmen auf Festsender verwenden, um die UKW-Sender abzuspeichern. Diese Funktion ermöglicht das automatische Abstimmen auf zehn UKW-Sender mit starken Signalen, wobei bis zu 40 (8 Sender x 5 Gruppen) dieser Sender aufeinanderfolgend abgespeichert werden können. Diese Funktion läßt Sie danach einfach einen Festsender durch Eingabe der Festsendernummer aufrufen.

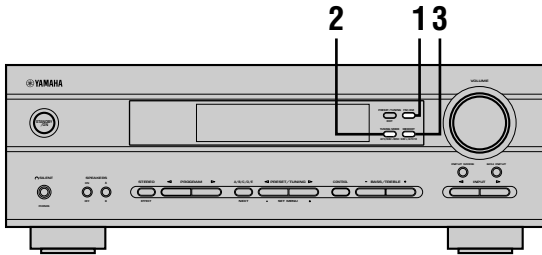

1 Drücken Sie die FM/AM-Taste, um den UKW-Empfangsbereich (FM) zu wählen.



2 Drücken Sie die TUNING MODE (AUTO/MAN'L MONO)-Taste, so daß die „AUTO“-Anzeige am Front Display aufleuchtet.

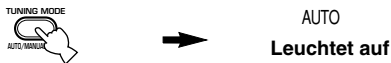

3 Drücken und halten Sie die MEMORY (MAN'L/AUTO FM)-Taste für mindestens 3 Sekunden.

Die Festsendernummer, die „MEMORY“-Anzeige und die „AUTO“-Anzeige blinken. Nach etwa 5 Sekunden beginnt der automatische Festsendersuchlauf von der gegenwärtig angezeigten Frequenz in Richtung der höheren Frequenzen.

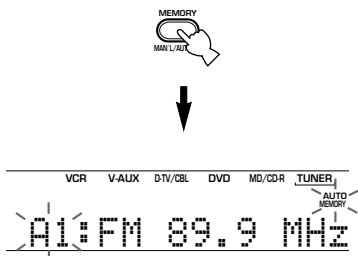

Wenn der automatische Festsendersuchlauf beendet ist, zeigt das Front Display die Frequenz des letzten Festsenders an.

Hinweise

- Die unter einer Festsendernummer abgespeicherten Senderdaten werden gelöscht, wenn Sie einen neuen Sender unter der gleichen Festsendernummer speichern.
- Falls die Anzahl der empfangenen Sender nicht die Festsendernummer E8 erreicht, dann wurde der automatische Festsendersuchlauf nach der Suche nach allen Sendern gestoppt.
- Nur UKW-Sender mit ausreichender Signalstärke werden durch den automatischen Festsendersuchlauf automatisch abgespeichert. Falls der Sender, den Sie abspeichern möchten, nur eine geringe Signalstärke aufweist, stimmen Sie bitte manuell im Mono-Modus auf diesen Sender ab und speichern Sie ihn entsprechend dem Verfahren unter „Manuelles Abstimmen von Festsendern“ auf Seite 33.

Optionen zur automatischen Abstimmung von Festsendern

Sie können die Festsendernummer wählen, ab welcher dieses Gerät die UKW-Sender abspeichern wird, und/oder ob der Sendersuchlauf in Richtung der niedrigeren Frequenzen ausgeführt werden soll. Nach dem Drücken der MEMORY-Taste in Schritt 3:

1. Drücken Sie die A/B/C/D/E-Taste und die Taste PRESET/TUNING <|/|>, um die Festsendernummer zu wählen, unter welcher der erste Sender gespeichert werden soll. Die automatische Abstimmung der Festsender stoppt, sobald alle Sender bis zu E8 gespeichert wurden.
2. Drücken Sie die PRESET/TUNING (EDIT)-Taste, um den Doppelpunkt (:) aufzuschalten, und betätigen Sie danach die Taste PRESET/TUNING <|, um mit dem Sendersuchlauf in Richtung der niedrigeren Frequenzen zu beginnen.

Speicherschutz

Der Schaltkreis für den Speicherschutz verhindert, daß die abgespeicherten Daten verloren gehen, wenn Sie dieses Gerät auf den Bereitschaftsmodus schalten, wenn der Netzstecker versehentlich von der Netzdose abgezogen wird oder wenn es zu vorübergehendem Stromausfall kommt. Falls die Stromversorgung jedoch für länger als eine Woche unterbrochen wird, können die Festsender gelöscht werden. Wenn so, speichern Sie den Sender erneut ab.

Manuelles Abstimmen von Festsendern

Sie können bis zu 40 Sender (8 Sender x 5 Gruppen) manuell abspeichern.

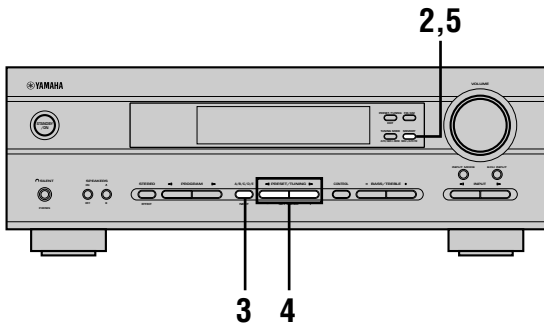

1 Stimmen Sie auf einen Sender ab.

Für den Abstimmvorgang siehe Seite 31.

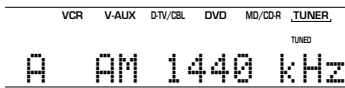

Wenn ein auf einen Sender abgestimmt ist, zeigt das Front Display die Frequenz des abgestimmten Senders an.

2 Drücken Sie die MEMORY (MAN'L/AUTO FM) -Taste.

Die „MEMORY“-Anzeige blinkt für etwa 5 Sekunden.

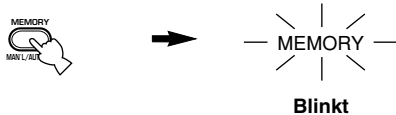

3 Drücken Sie wiederholt die A/B/C/D/E-Taste, um eine Festsendergruppe (A bis E) zu wählen, während die „MEMORY“-Anzeige blinkt.

Der Gruppenbuchstabe erscheint; achten Sie auch darauf, daß der Doppelpunkt (:) am Front Display erscheint.

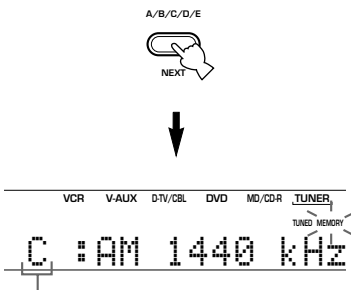

Festsendergruppe

4 Drücken Sie die Taste PRESET/TUNING </>, um eine Festsendernummer (1 bis 8) zu wählen, während die „MEMORY“-Anzeige blinkt.

Drücken Sie die >- oder <-Taste, um eine höhere bzw. niedrigere Festsendernummer zu wählen.

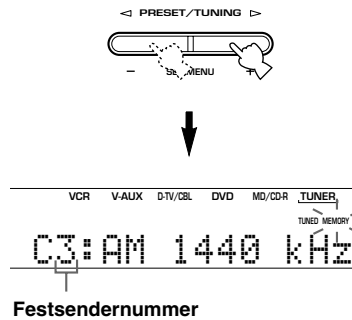

Festsendernummer

5 Drücken Sie die MEMORY (MAN'L/AUTO FM) -Taste auf der Gerätefront, während die „MEMORY“-Anzeige blinkt.

Der Empfangsbereich und die Frequenz des Senders erscheinen am Front Display, gemeinsam mit der von Ihnen gewählten Gruppe und Nummer.

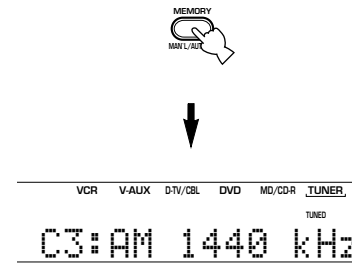

Zeigt an, daß der angezeigte Sender als C3 abgespeichert wurde.

6 Wiederholen Sie die Schritte 1 bis 5, um weitere Sender abzuspeichern.

Hinweise

- Die unter einer Festsendernummer abgespeicherten Senderdaten werden gelöscht, wenn Sie einen neuen Sender unter der gleichen Festsendernummer abspeichern.
- Der Empfangsmodus (Stereo oder Mono) wird gemeinsam mit der Frequenz des Senders abgespeichert.

Aufrufen eines Festsenders

Sie können einen Festsender aufrufen, indem Sie einfach die Festsendernummer wählen, unter welcher der Sender abgespeichert wurde.

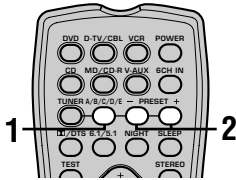
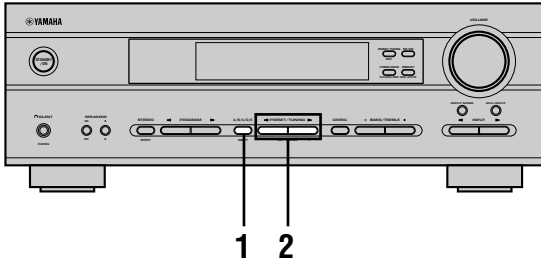

- 1 Drücken Sie die A/B/C/D/E-Taste (A/B/C/D/E-Taste auf der Fernbedienung), um die Gruppe der Festsender zu wählen.**

Der Gruppenbuchstaben für die Festsender erscheint am Front Display und ändert mit jedem Drücken der A/B/C/D/E-Taste.



Gerätefront

oder



Fernbedienung

- 2 Drücken Sie die Taste PRESET/TUNING </> (Taste PRESET +/- auf der Fernbedienung), um die Festsendernummer (1 bis 8) zu wählen.**

Die Festsendergruppe und die Festsendernummer erscheinen gemeinsam mit dem Empfangsbereich und der Frequenz des Senders am Front Display, wobei auch die „TUNED“-Anzeige aufleuchtet.

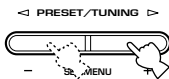

Gerätefront

oder

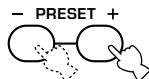

Fernbedienung

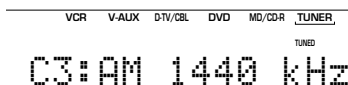

Austauschen von Festsendern

Sie können zwei Festsender gegeneinander austauschen. Das folgende Beispiel beschreibt, wie Sie den Festsender „E1“ gegen den Festsender „A5“ austauschen.

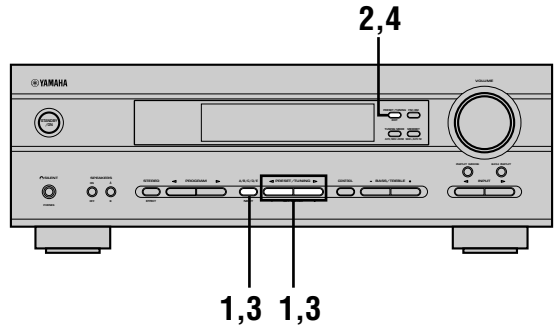

- 1 Stimmen Sie auf den Festsender „E1“ ab, indem Sie die A/B/C/D/E-Taste und die PRESET/TUNING </>-Taste verwenden.** Siehe „Aufrufen eines Festsenders“ auf der linken Seite.

- 2 Drücken und halten Sie die PRESET/TUNING (EDIT)-Taste für mindestens 3 Sekunden.** „E1“ und die „MEMORY“-Anzeige blinken am Front Display.

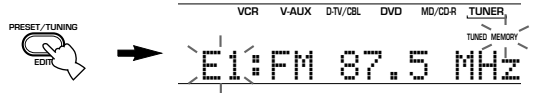

- 3 Stimmen Sie auf den Festsender „A5“ ab, indem Sie die A/B/C/D/E-Taste und die PRESET/TUNING </>-Taste verwenden.** „A5“ und die „MEMORY“-Anzeige blinken am Front Display.

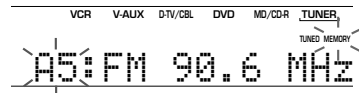

- 4 Drücken Sie erneut die PRESET/TUNING (EDIT)-Taste.**

Die an den beiden eingegebenen Positionen abgespeicherten Festsender werden dadurch ausgetauscht.



Zeigt an, daß der Austausch der Sender beendet ist.

EMPFANG VON RDS-SENDERN

RDS (Radio-Daten-System) ist ein Datenübertragungssystem für UKW-Sender in vielen Ländern.

Die RDS-Daten enthalten verschiedene Informationen, wie PS (Programm-Service-Name), PTY (Programm-Typ), RT (Radio-Text), CT (Clock Time), EON (Enhanced Other Networks) usw.

Beschreibung der RDS-Daten

Dieses Gerät kann PS-, PTY-, RT-, CT- und EON-Daten empfangen, wenn RDS-Sender empfangen werden.

■ **PS-Modus (Programm-Service-Name):**
Der Name des empfangenen RDS-Senders wird angezeigt.

■ **PTY-Modus (Programm-Typ):**
Es gibt 15 Programm-Typen, nach welchen die RDS-Sender klassifiziert sind.

NEWS	Nachrichten
AFFAIRS	Neuigkeiten
INFO	Allgemeine Informationen
SPORT	Sport
EDUCATE	Erziehung
DRAMA	Drama
CULTURE	Kultur
SCIENCE	Wissenschaft
VARIED	Leichte Unterhaltung
POP M	Pop
ROCK M	Rock
M.O.R. M	Unterhaltungsmusik
LIGHT M	Leichte klassische Musik
CLASSICS	Ernsthafte klassische Musik
OTHER M	Sonstige Musik

■ **RT-Modus (Radio-Text):**
Informationen über das Programm (wie der Titel eines Songs, der Name eines Sängers usw.) des empfangenen RDS-Senders werden mit bis zu maximal 64 alphanumerischen Zeichen, einschließlich Umlautsymbol, angezeigt. Falls andere Zeichen für RT-Daten verwendet werden, werden diese mit Unterlängen angezeigt.

■ **CT-Modus (Clock Time):**
Die aktuelle Zeit wird angezeigt und jede Minute aktualisiert. Falls die Daten unvorhergesehener Weise unterbrochen werden, kann der Schriftzug „CT WAIT“ erscheinen.

■ **EON-Modus (Enhanced Other Networks):**
Siehe die folgende Seite.

Ändern des RDS-Modus

Die vier Modi stehen für die Anzeige der RDS-Daten in diesem Gerät zur Verfügung. Wenn ein RDS-Sender empfangen wird, leuchten die PS-, PTY-, RT- und/oder CT-Anzeigen der von dem Sender angebotenen RDS-Datendienste am Front Display auf. Drücken Sie wiederholt die RDS MODE/FREQ-Taste, um den Anzeigemodus unter den vom empfangenen Sender angebotenen RDS-Daten in der folgenden Reihenfolge umzuschalten.

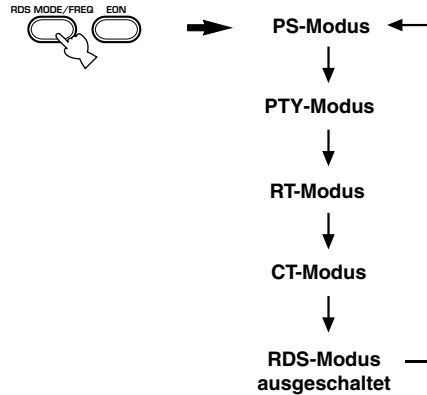

Hinweise

- Wenn ein RDS-Sender empfangen wird, drücken Sie niemals die RDS MODE/FREQ-Taste, bis nicht eine oder mehrere RDS-Modusanzeigen am Front Display aufleuchten. Falls diese Taste vor dem Aufleuchten der Anzeigen am Front Display drücken, kann der Modus nicht geändert werden. Dies ist darauf zurückzuführen, daß dieses Gerät noch nicht alle RDS-Daten über den Sender empfangen hat.
- Die von einem Sender nicht angebotenen RDS-Daten können auch nicht gewählt werden.
- Der RDS-Datendienst kann von diesem Gerät nicht verwendet werden, wenn das Empfangssignal nicht stark genug ist. Besonders der RT-Modus erfordert den Empfang einer großen Datenmenge, so daß die Möglichkeit besteht, daß der RT-Modus nicht angezeigt wird, auch wenn die Anzeigen für andere RDS-Modi (PS, PTY usw.) erscheinen.
- Unter schlechten Empfangsbedingungen können die RDS-Daten manchmal nicht empfangen werden. Ist dies der Fall, drücken Sie die TUNING MODE-Taste, so daß die „AUTO“-Anzeige am Front Display erlischt. Obwohl durch diese Operation der Empfangsmodus auf Mono geändert wird, können vielleicht die RDS-Daten angezeigt werden, wenn Sie die Anzeige auf den RDS-Modus umschalten.
- Falls während des Empfangs eines RDS-Senders die Signalstärke aufgrund externer Interferenzen abgeschwächt wird, kann der RDS-Datendienst plötzlich ausgeschaltet werden, wobei „...WAIT“ am Front Display erscheint.

PTY SEEK-Funktion

Falls Sie den gewünschten Programm-Typ wählen, sucht dieses Gerät automatisch nach allen RDS-Sendern, die ein Programm des gewünschten Typs ausstrahlen.

1 Drücken Sie die PTY SEEK MODE-Taste, um dieses Gerät auf den PTY SEEK-Modus zu schalten.

Der Programm-Typ des empfangenen Senders oder der Schriftzug „NEWS“ blinkt am Front Display.

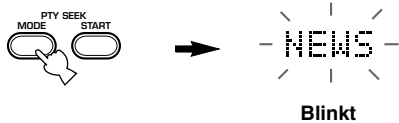

2 Drücken Sie die Taste PRESET/TUNING </>, um den gewünschten Programm-Typ zu wählen.

Der gewünschte Programm-Typ erscheint am Front Display.

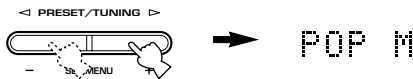

3 Drücken Sie die PTY SEEK START-Taste, um mit dem Suchlauf nach allen RDS-Festsendern zu beginnen.

Der gewählte Programm-Typ blinkt und die „PTY HOLD“-Anzeige leuchtet am Front Display, während nach einem Sender gesucht wird.



- Falls ein Sender gefunden wird, der ein Programm des gewünschten Typs ausstrahlt, stoppt dieses Gerät an diesem Sender.
- Falls es sich bei dem aufgerufenen Sender nicht um den gewünschten Sender handelt, drücken Sie die PTY SEEK START-Taste erneut. Dieses Gerät beginnt dann die Suche nach einem anderen Sender, der ein Programm des gleichen Typs ausstrahlt.

■ Abbrechen dieser Funktion

Drücken Sie die PTY SEEK MODE-Taste zweimal.

EON-Funktion

Diese Funktion verwendet den EON-Datendienst des RDS-Sendernetzes. Falls Sie einfach den gewünschten Programm-Typ (NEWS, INFO, AFFAIRS oder SPORT) wählen, sucht dieses Gerät automatisch nach allen RDS-Festsendern, die ein Programm des erforderlichen Typs ausstrahlen sollten, und schaltet von dem gegenwärtig empfangenen Sender auf den neuen Sender um, wenn das Programm beginnt.

Hinweis

- Diese Funktion kann nun verwendet werden, wenn ein RDS-Sender mit EON-Datendienst empfangen wird. Wenn ein solcher Sender empfangen wird, leuchtet die „EON“-Anzeige am Front Display auf.

1 Achten Sie darauf, daß die „EON“-Anzeige am Front Display aufleuchtet.

Falls die „EON“-Anzeige nicht leuchtet, stimmen Sie auf einen anderen RDS-Sender ab, so daß die „EON“-Anzeige aufleuchtet.

2 Drücken Sie wiederholt die EON-Taste, um den gewünschten Programm-Typ (NEWS, INFO, AFFAIRS oder SPORT) zu wählen.

Der Name des gewünschten Programmtyps erscheint auf dem Front Display.



- Falls ein RDS-Festsender mit dem gewünschten Programm-Typ zu senden beginnt, schaltet dieses Gerät automatisch von dem gegenwärtig empfangenen Programm auf das andere Programm um. (Die EON-Anzeige blinkt.)
- Wenn das Ausstrahlen des erforderlichen Programms beendet wird, wird wiederum der vorher empfangene Sender (oder ein anderes Programm auf dem gleichen Sender) aufgerufen.

■ Abbrechen dieser Funktion

Drücken Sie wiederholt die EON-Taste, bis keine Bezeichnung eines Programm-Typs am Front Display leuchtet.

EINSCHLAF-TIMER

Verwenden Sie diese Funktion, um dieses Gerät automatisch auf den Bereitschaftsmodus zu schalten, nachdem die eingestellte Zeitspanne abgelaufen ist. Der Einschlaf-Timer ist dann nützlich, wenn Sie sich zu Bett begeben und vor dem Einschlafen mit diesem Gerät noch eine Quelle wiedergeben oder aufnehmen möchten.

Der Einschlaf-Timer kann nur mit der Fernbedienung eingestellt werden.



- Durch den Anschluß eines im Fachhandel erhältlichen Timers an dieses Gerät, können Sie auch einen Weckalarm-Timer einstellen. Für Einzelheiten siehe die Bedienungsanleitung des Timers.

■ Einstellen des Einschlaf-Timers

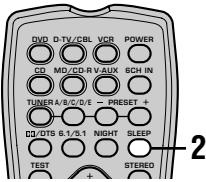

1 Wählen Sie eine Quelle, und beginnen Sie mit der Wiedergabe der Quellenkomponente.

2 Die SLEEP-Taste wiederholt drücken, um die Zeitspanne einzustellen.

Mit jedem Drücken der SLEEP-Taste ändert die Anzeige am Front Display in der folgenden Reihenfolge.

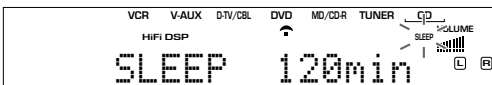
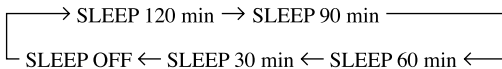

3 Die „SLEEP“-Anzeige leuchtet bald am Front Display auf, nachdem der Einschlaf-Timer eingestellt wurde.

Das Display kehrt danach auf die vorhergehende Anzeige zurück.

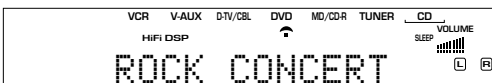

■ Freigabe des Einschlaf-Timers

Drücken Sie wiederholt die SLEEP-Taste, bis „SLEEP OFF“ am Front Display erscheint.

Nach einigen Sekunden verschwindet der Schriftzug „SLEEP OFF“, die „SLEEP“-Anzeige erlischt und das Display kehrt auf die vorhergehende Anzeige zurück.

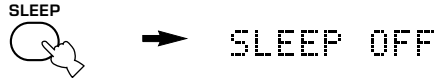

- Die Einstellung des Einschlaf-Timers kann auch abgebrochen werden, indem dieses Gerät unter Verwendung der POWER-Taste auf der Fernbedienung (oder STANDBY/ON auf dem Bedienfeld) in den Bereitschaftsmodus geschaltet oder der Netzstecker von der Netzsteckdose abgezogen wird.

AUFNAHME

Die Einstellungen für die Aufnahme und andere Operationen sind an den Aufnahmekomponenten auszuführen. Bitte beachten Sie dazu die Bedienungsanleitungen dieser Komponenten.

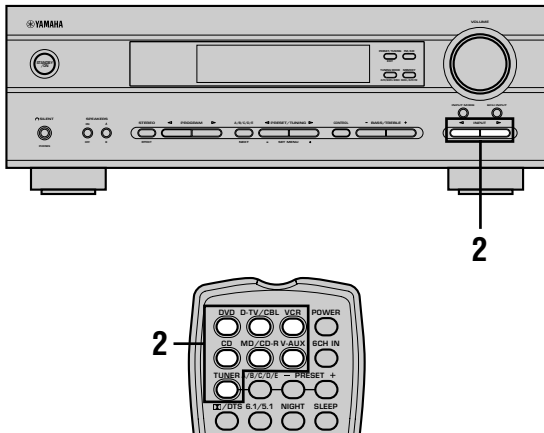

1 Schalten Sie die Stromversorgung dieses Gerätes und aller angeschlossenen Komponenten ein.

2 Wählen Sie die Quellenkomponente, von der Sie aufnehmen möchten.

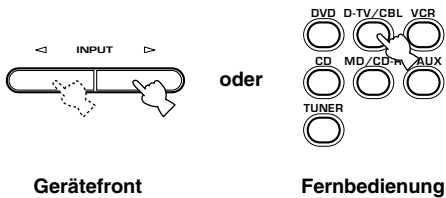

3 Beginnen Sie mit der Wiedergabe (oder wählen Sie einen Rundfunksender) auf der Quellenkomponente.

4 Beginnen Sie mit der Aufnahme auf der Aufnahmekomponente.

Hinweise

- Führen Sie eine Testaufnahme aus, bevor Sie mit der eigentlichen Aufnahme beginnen.
- Wenn dieses Gerät auf den Bereitschaftsmodus geschaltet ist, können Sie keine Aufnahmen zwischen den an dieses Gerät angeschlossenen Komponenten ausführen.
- Die Einstellungen für die DSP-Programme, Lautstärke, Baß und die Höhen haben keinen Einfluß auf die aufgenommenen Tonsignale.
- Eine an die 6CH INPUT-Buchsen dieses Gerätes angeschlossene Quelle kann nicht aufgenommen werden.
- Eine gegebene Eingangsquelle wird nicht auf dem gleichen OUT (REC)-Kanal ausgegeben. (Die Signale von VCR IN werden zum Beispiel nicht an VCR OUT ausgegeben.)
- Audiosignale von einer an die DIGITAL INPUT-Buchse dieses Gerätes angeschlossenen Quelle können nicht aufgenommen werden, da die Signale von der DIGITAL INPUT-Buchse und von analogen Eingangsbuchsen unabhängig voneinander sind. Schließen Sie bitte eine Quelle an die analogen Eingangsbuchsen an, wenn Sie eine Aufnahme von den analogen Ausgangsbuchsen durchführen möchten.
- Überprüfen Sie das Urheberrecht in Ihrem Land, wenn Sie von Schallplatten, CDs, Radioprogrammen usw. aufnehmen. Die Aufnahme von durch das Urheberrecht geschütztem Material kann eine Verletzung des Urheberrechts darstellen.

Falls Sie eine Video-Quelle wiedergeben, die verschlüsselte oder codierte Signale enthält, um ein Kopieren zu verhindern, dann kann das Bild selbst aufgrund dieser Signale gestört werden.

■ Spezielle Berücksichtigungen bei der Aufnahme von DTS-Software

Das DTS-Signal ist ein digitaler Bitstrom. Der Versuch einer digitalen Aufnahme des DTS-Bitstroms resultiert in aufgezeichnetem Rauschen. Falls Sie daher dieses Gerät für die Aufnahme von Quellen mit DTS-Signalen verwenden möchten, müssen Sie die folgenden Punkte berücksichtigen und die entsprechenden Einstellungen vornehmen.

Für mit DTS codierten LDs, DVDs und CDs befolgen Sie deren Bedienungsanleitungen, um die Einstellungen so auszuführen, daß das Analog-Signal von dem Player ausgegeben wird, wenn Ihr Player kompatibel mit dem DTS-Format ist.

EINSTELLMENÜ (SET MENU)

Die nachfolgend aufgeführten Parameter können am Einstellmenü verändert werden, um eine optimale Klangwiedergabe des Geräts zu gewährleisten. Die Änderungen sind je nach bestehenden Bedingungen des Hörraums vorzunehmen.

Einstellmenü-Liste

Das Einstellmenü ist je nach Verwendung und Funktion in die nachfolgenden vier Kategorien unterteilt.

■ BASIC

Der BASIC-Bereich enthält die grundlegenden Parameter, die vor der Verwendung dieses Geräts eingegeben werden müssen. Dieser Bereich weist die nachfolgend aufgeführten Menüs auf. Für detaillierte Erläuterungen siehe auf die Seiten 18 – 20 beziehen.

1 SETUP

2 SP LEVEL (Lautsprecherpegel)

■ SOUND

Der SOUND-Bereich enthält die Parameter zur Veränderung des Wiedergabeklangs. Dieser Bereich besteht aus den nachfolgend aufgeführten Menüs, die Sie zur Anpassung der Tonqualität und des vom System produzierten Sounds verwenden können.

1 SPEAKER SET

2 SP DISTANCE (Lautsprecher-Abstand)

3 LFE LEVEL (Pegel des Niederfrequenz-Effekts)

4 D. RANGE (Dynamikbereich)

5 CENTER GEQ (Center-Graphik-Equalizer)

6 HP TONE CTRL (Kopfhörer-Klangregelung)

■ INPUT

Der INPUT-Bereich enthält Parameter, die sich auf die Signaleingabe beziehen. Dieser Bereich besteht aus den nachfolgend aufgeführten Menüs, die dazu verwendet werden können, die Zuordnung der Eingangsbuchsen.

1 I/O ASSIGN

2 INPUT MODE

■ OPTION

Dieses zusätzliche Einstellmenü steht für weiterführende Einstellungen zur Verfügung. Es enthält die nachfolgend aufgeführten Untermenüs, die zur Veränderung der Helligkeit, zum Schützen von bestehenden Einstellungen und zur Eingabe von weiteren, für den Betrieb nicht unbedingt erforderlichen Funktionen verwendet werden kann.

1 DISPLAY SET

2 MEM. GUARD

3 AUDIO MUTE

- In den Beschreibungen der einzelnen Posten auf den folgenden Seiten, ist die Vorgabeeinstellung in Fettdruck angegeben.

Einstellung der Menüpositionen

Zur Einstellung verwenden Sie die Fernbedienung.

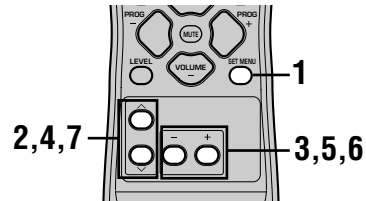

- Die Veränderung von Menü-Parametern kann vorgenommen werden, während das Gerät auf Klangwiedergabe geschaltet ist.
- Sie können auch die Tasten NEXT und SET MENU +/- an der Frontplatte verwenden, um diese Einstellungen zu ändern - vorausgesetzt, daß sich das Gerät nicht im TUNER-Modus befindet. Drücken Sie die NEXT-Taste, um die Kategorie oder den Bereich zu wählen, der geändert werden soll; verwenden Sie dann die Taste SET MENU +/-, um den betreffenden Parameter zu ändern.

Hinweis

- Sie können manche Parameter des Einstellmenüs nicht ändern, während dieses Gerät auf den Nachtwiedergabemodus geschaltet ist.

1 Drücken Sie die Taste **SET MENU**, um das Einstellmenü aufzurufen.



2 Drücken Sie die Taste **^ / v** wiederholt, um das gewünschte Untermenü zu wählen.

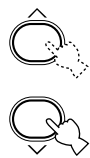

3 Drücken Sie die Taste **-/+**, um das gewählte Untermenü aufzurufen.

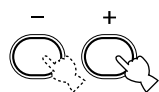

4 Drücken Sie die Taste **^ / v** wiederholt, um die einzustellende Position zu wählen.

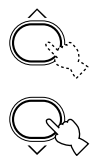

- Durch wiederholtes Drücken der Taste SET MENU können Positionen in der gleichen Reihenfolge wie beim Drücken der Taste v gewählt werden.

5 Die Taste -/+ kurz drücken, um den Setup-Modus für die gewählte Position zu aktivieren.

Die zuletzt eingestellte Position wird am Display der Frontplatte angezeigt.

Abhängig von der Menüposition können Sie nun \wedge/\vee drücken, um ein Untermenü zu wählen.

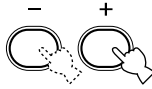

6 Die Taste -/+ wiederholt drücken, um den Einstellwert der betreffenden Menüposition zu ändern.

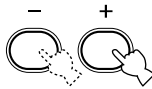

7 Die Taste \wedge/\vee wiederholt drücken, bis das Menü verschwindet.



Speicherschutz

Der Schaltkreis für den Speicherschutz verhindert, daß die gespeicherten Daten verloren werden, wenn dieses Gerät in den Bereitschaftsmodus geschaltet ist. Falls der Netzstecker jedoch von der Netzdose abgezogen oder die Stromversorgung für länger als eine Woche unterbrochen wird, werden die gespeicherten Daten gelöscht. In einem solchen Fall müssen Sie die Daten nochmals einstellen.

Die BASIC- und SOUND-Menüs

Mit Hilfe des „BASIC“-Menüs lassen sich die Parameter für „SOUND 1 SPEAKER SET“ und „SOUND 2 SP DISTANCE“ problemlos eingeben. Eine Rückstellung von Parametern im „BASIC“-Menü ist nicht erforderlich; detaillierte Informationen zu den Parametern sind im „SOUND“-Menü verfügbar.

Hinweis

- Wenn Sie nach der Eingabe von Parametern im „SOUND“-Menü zuerst „BASIC 1 SETUP“ und dann „SET“ wählen, ändern sich die Parameter des „SOUND“-Menüs als Folge der im „BASIC 1 SETUP“-Menü vorgenommenen Änderungen. Rufen Sie das „BASIC 1 SETUP“-Menü nur dann auf, wenn Sie diese Einstellungen verändern wollen. Sollten Sie unbeabsichtigterweise das „BASIC 1 SETUP“-Menü aufgerufen haben, wählen Sie „CANCEL“, um auf das „BASIC“-Menü zurückzuschalten (Seite 19).

SOUND 1 SPEAKER SET (Einstellungen des Lautsprechermodus)

Verwenden Sie diese Funktion zur Wahl der geeigneten Ausgangsmodi für Ihre Lautsprecherkonfiguration.

Hinweis

- Auf einige Menüpositionen kann nicht zugegriffen werden, wenn das Gerät eine Signalquelle wiedergibt, die über eine Abtastfrequenz von mehr als 48 kHz verfügt.

1A CENTER (Center-Lautsprecher-Modus)

Durch das Hinzufügen eines Center-Lautspeakers zu Ihrer Lautsprecherkonfiguration kann dieses Gerät gute Dialog-Ortung für viele Hörer und eine überlegende Synchronisation von Ton und Bild sicherstellen.

Wahl: LRG (groß), SML (klein), NON (kein)

LRG

Wählen Sie diese Einstellung, wenn Sie einen großen Center-Lautsprecher verwenden. Der gesamte Bereich des Center-Kanalsignals wird an den Center-Lautsprecher geleitet.

SML

Wählen Sie diese Einstellung, wenn Sie einen kleinen Center-Lautsprecher verwenden. Die niedrigen Frequenzsignale (90 Hz und darunter) des Center-Kanals werden an den Lautsprecher geleitet, den Sie mit „ID BASS“ wählen.

NON

Wählen Sie diese Einstellung, wenn Sie keinen Center-Lautsprecher verwenden. Alle Center-Kanalsignale werden an die linken und rechten Hauptlautsprecher geleitet.

■ 1B MAIN (Hauptlautsprecher-Modus)

Wahl: **LARGE**, SMALL

LARGE

Wählen Sie diese Einstellung, wenn Sie große Hauptlautsprecher verwenden. Der gesamte Bereich der linken und rechten Hauptkanalsignale wird an die linken und rechten Hauptlautsprecher geleitet.

SMALL

Wählen Sie diese Einstellung, wenn Sie kleine Hauptlautsprecher verwenden. Die niedrigen Frequenzsignale (90 Hz und darunter) des Hauptkanals werden an den Lautsprecher geleitet, den Sie mit „1D BASS“ wählen.

■ 1C REAR LR (Modus für hintere Lautsprecher)

Wahl: LRG (groß), **SML** (klein), NON (kein)

LRG

Wählen Sie diese Einstellung, wenn Sie große linke und rechte hintere Lautsprecher verwenden, oder wenn ein hinterer Subwoofer an die hinteren Lautsprecher angeschlossen ist. Der gesamte Bereich der hinteren Kanalsignale wird an die linken und rechten hinteren Lautsprecher geleitet.

SML

Wählen Sie diese Einstellung, wenn Sie kleine linke und rechte hintere Lautsprecher verwenden. Die niedrigen Frequenzsignale (90 Hz und darunter) des hinteren Kanals werden an die Lautsprecher geleitet, die Sie mit „1D BASS“ wählen.

NON

Wählen Sie diese Einstellung, wenn Sie keine hinteren Lautsprecher verwenden.



- Dieses Gerät wird auf den virtuellen CINEMA DSP-Modus geschaltet, indem Sie NON für „1C REAR LR“ wählen.

■ 1D BASS (Baßausgangsmodus)

Die LFE-Signale enthalten Niederfrequenz-Effekte, wenn dieses Gerät ein Dolby Digital oder DTS-Signal decodiert. Niedrige Frequenzsignale sind als 90 Hz oder darunter definiert. Die niedrigen Frequenzsignale werden sowohl an die rechten und linken Hauptlautsprecher als auch an den Subwoofer geleitet (der Subwoofer kann sowohl für Stereo-Reproduktion als auch für ein DSP-Programm verwendet werden).

Wahl: SWFR (Subwoofer), MAIN, **BOTH**

SWFR

Wählen Sie diese Einstellung, wenn Sie einen Subwoofer verwenden. Die LFE-Signale werden an den Subwoofer geleitet.

MAIN

Verwenden Sie diese Einstellung, wenn Sie keinen Subwoofer verwenden. Die LFE-Signale werden an die Hauptlautsprecher geleitet.

BOTH

Die LFE-Signale werden an den Subwoofer geleitet. Die niedrigen Frequenzsignale für die Hauptkanäle werden gemäß Einstellungen des Lautsprecher-Modus an die beiden Hauptlautsprecher und einen Subwoofer geleitet.

Hinweis

- Wenn Sie MAIN für „1D BASS“ wählen, wird das niedrige Frequenzsignal (90 Hz und darunter) des Hauptkanals an die Hauptlautsprecher geliefert, auch wenn Sie SMALL für den Hauptlautsprecher-Modus wählen.

SOUND 2 SP DISTANCE (Lautsprecher-Abstand)

Verwenden Sie diese Funktion, um die Verzögerungszeit für das Tonsignal des Center-Lautsprechers einzustellen. Dieser Effekt kann verwendet werden, wenn von den Center-Lautsprechern ein Sound ausgegeben wird, der von einer Dolby Digital- oder DTS-Signalquelle stammt. Idealerweise sollten die Center-Lautsprecher den gleichen Abstand von der Hörposition aufweisen wie der rechte und linke Hauptlautsprecher. Allerdings befindet sich in den meisten Heim-Stereoplanlagen der Center-Lautsprecher auf gleicher Höhe wie die Hauptlautsprecher. Durch Verzögern des vom Center-Lautsprecher ausgegebenen Sounds kann der Abstand vom Center-Lautsprecher zur Hörposition virtuell so eingestellt werden, daß die Distanz zwischen der Hörposition und den rechten und linken Hauptlautsprechern identisch erscheint.

- 1** Die \wedge / \vee -Taste drücken, um „UNIT“ zu wählen.
- 2** Die Taste $-/+$ drücken, um als Einstell-Einheit „meters“ oder „feet“ zu wählen.
- 3** Die \wedge / \vee -Taste drücken, um den Lautsprecher zu wählen, für den die Verzögerungszeit eingestellt werden soll.
- 4** Die Tasten $-/+$ drücken, um die Verzögerungszeit einzugeben.
Für einen höheren Wert die Taste + drücken; für einen niedrigeren Wert die Taste – drücken.

Wahrnehmung des Center-Lautsprechers

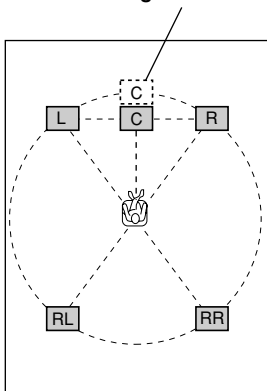

- **Einstellung mit „meters“**
Regelbereich: 0,3 bis 24,00 m (für Hauptlautsprecher L/R, Center-Lautsprecher, hinteren Lautsprecher L/R)
Anfängliche Einstellungen: 3,00 m (für Hauptlautsprecher L/R, Center-Lautsprecher, hinteren Lautsprecher L/R)

- **Einstellung mit „feet“**
Regelbereich: 1 bis 80 ft (für Hauptlautsprecher L/R, Center-Lautsprecher, hinteren Lautsprecher L/R)
Anfängliche Einstellungen: 10,0 ft (für Hauptlautsprecher L/R, Center-Lautsprecher, hinteren Lautsprecher L/R)

Hinweis

- Es wird keine Verzögerungszeit eingestellt, wenn Sie den gleichen Abstand für den Hauptlautsprecher L/R, den Center-Lautsprecher und den hinteren Lautsprecher L/R einstellen.

SOUND 3 LFE LEVEL

Verwenden Sie diese Funktion, um den Ausgangspegel des LFE-Kanals (niedriger Frequenz-Effekt) einzustellen, wenn Sie Dolby Digital oder DTS-Signale wiedergeben. Das LFE-Signal enthält auch den Sound mit niederfrequenten Spezialeffekt, der nur zu speziellen Szenen hinzugefügt wird.

- Regelbereich:
SPEAKER –20 bis 0 dB
HEADPHONE –20 bis 0 dB
Anfängliche Einstellung: 0 dB

- 1** Drücken Sie die Taste \wedge / \vee , um den einzustellenden Posten zu wählen.
- 2** Drücken Sie die Taste $-$, um den LFE-Pegel einzustellen.

Hinweis

- Stellen Sie den LFE-Pegel gemäß der Kapazität Ihres Subwoofers oder Ihrer Kopfhörer ein.

SOUND 4 D. RANGE (Dynamikbereich)

Verwenden Sie diese Funktion für die Einstellung des Dynamikbereichs. Diese Einstellung ist nur wirksam, wenn dieses Gerät Dolby Digital Signale decodiert.

Wahl: **MAX**, STD (Standard), MIN (Minimum)

MAX

Wählen Sie die Einstellung MAX für Spielfilme.

STD

Wählen Sie die Einstellung STD für allgemeine Verwendung.

MIN

Wählen Sie die Einstellung MIN, wenn Sie Quellen mit extrem niedrigem Lautstärkepegel hören möchten.

SOUND 5 CENTER GEQ (Center-Graphik-Equalizer)

Verwenden Sie diese Funktion, um den eingebauten 5-Band Graphik-Equalizer so einzustellen, daß die Klangqualität des Center-Lautsprechers an die des linken und rechten Hauptlautsprechers angepaßt ist. Sie können dabei die Frequenzen 100 Hz, 300 Hz, 1 kHz, 3 kHz oder 10 kHz wählen.

Regelbereich (dB): -6 bis +6

Anfängliche Einstellung: 0 dB für 5-Band

1 Drücken Sie die Taste \vee oder \wedge , um eine höhere bzw. niedrigere Frequenz zu wählen.

2 Drücken Sie die Taste $-/+$, um den Pegel der gewählten Frequenz einzustellen.

Hinweis

- Sie können den Ton des Center-Lautsprechers überwachen, während Sie diesen Posten mit Hilfe des Testtons einstellen. Drücken Sie die TEST-Taste bevor Sie mit dem vorhergehenden Vorgang beginnen. Sobald Sie mit diesem Vorgang beginnen, verbleibt der Testton am Center-Lautsprecher, und Sie können hören, wie der Klang ändert, wenn Sie die verschiedenen Frequenzpegel einstellen. Um den Testton zu stoppen, drücken Sie die TEST-Taste.

SOUND 6 HP TONE CTRL (Kopfhörer-Klangregelung)

Verwenden Sie diese Funktion, um den Pegel der Bässe und Höhen einzustellen, wenn Sie Kopfhörer verwenden.

Regelbereich (dB):

BASS -6 bis +3

TRBL (Treble) -6 bis +3

Anfängliche Einstellungen:

BASS 0 dB

TRBL 0 dB

INPUT 1 I/O ASSIGN (Eingangs Ausgangszuordnung)

Sie können die Buchsen entsprechend den zu verwendenden Komponenten zuordnen, wenn die Einstellungen der DIGITAL INPUT-Buchsen (Komponentenbezeichnungen für die Buchsen) dieses Gerätes unterschiedlich von denen der Komponenten abweichen.

Dadurch können Sie die Buchsenzuordnung ändern und mehr Komponenten anschließen.

Sobald Sie eine Zuordnung durchgeführt haben, können Sie diese Komponente mit der Taste INPUT \langle / \rangle (oder den Eingangswahltasten auf der Fernbedienung) wählen.

■ 1A für OPTICAL INPUT-Buchse

Wahl: (1) DVD, MD/CD-R, CD, VCR, V-AUX, D-TV/CBL

■ 1B für COAXIAL INPUT-Buchse

Wahl: (2) CD, VCR, V-AUX, D-TV/CBL, DVD, MD/CD-R

Hinweis

- Wenn eine Komponente sowohl mit den COAXIAL- und den OPTICAL-Buchsen verbunden ist, haben die an der COAXIAL-Buchse anliegenden Eingangssignale Priorität.

INPUT 2 INPUT MODE (anfänglicher Eingangsmodus)

Verwenden Sie diese Funktion für die Bezeichnung des Eingangsmodus für an die DIGITAL INPUT-Buchsen angeschlossene Quellen, wenn Sie dieses Gerät einschalten (für Einzelheiten über den Eingangsmodus siehe Seite 23).

Wahl: **AUTO**, **LAST**

AUTO

Wählen Sie diese Einstellung, um es dem Gerät zu gestatten, den Typ des Eingangssignals automatisch festzustellen und den entsprechenden Modus zu wählen.

LAST

Wählen Sie diese Einstellung, um dieses Gerät so einzustellen, daß es den zuletzt für diese Quelle verwendeten Eingangsmodus automatisch wählt.

OPTION 1 DISPLAY SET

■ DIMMER

Sie können die Helligkeit des Front Displays einstellen.

Regelbereich: -4 bis 0

OPTION 2 MEM. GUARD (Speicherschutz)

Verwenden Sie diese Funktion, um versehentliche Änderungen der Einstellungen dieses Gerätes zu vermeiden.

Wahl: ON, **OFF**

Wählen Sie ON, um die folgenden Funktionen zu schützen:

- Alle Einstellmenü-Positionen
- Lautstärkepegel für Hauptlautsprecher, Center-Lautsprecher, hintere Lautsprecher und Subwoofer
- DSP-Programmparameter

Hinweise

- Wenn dieser Posten auf ON gestellt ist, können Sie den Testton nicht verwenden.
- Wenn diese Position auf ON gesetzt ist, kann keine andere Einstellmenü-Position gewählt werden.

OPTION 3 AUDIO MUTE

Dient zur Einstellung des Umfangs, um den die MUTE-Funktion die Ausgangslautstärke reduziert.

Wahl: **MUTE**, -50dB, -20dB

MUTE

Das Tonsignal wird stummgeschaltet.

-50dB

Die Lautstärke des gegenwärtigen Tonsignals wird um 50dB reduziert.

-20dB

Die Lautstärke des gegenwärtigen Tonsignals wird um 20dB reduziert.

EINSTELLUNG DER LAUTSPRECHERPEGEL

Einregulieren der Lautstärke während der Wiedergabe

Die Lautstärke der Lautsprecher kann während der Tonsignal-Wiedergabe einreguliert werden.

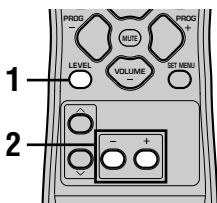

1 Die Taste LEVEL wiederholt drücken, um den einzustellenden Lautsprecher zu wählen.

Bei jedem Drücken der LEVEL-Taste schaltet das Gerät zyklisch in dieser Reihenfolge durch die Lautsprecherbezeichnungen:
 MAIN L → CENTER → MAIN R → R SUR.
 (hinten rechts) → L SUR. (hinten links) → SWFR
 (subwoofer) →



- Durch einmaliges Drücken der Taste LEVEL wird das Pegel-Display aufgerufen. Nun kann durch Drücken der Taste ^ / v ein Lautsprecher gewählt werden.

2 Die Taste -/+ drücken, um die Lautstärke dieses Lautsprechers einzustellen.

- Der mittlere und die hinteren Lautsprecher können innerhalb des Bereichs von -10dB bis +10dB eingestellt werden.
- Die Hauptlautsprecher und der Subwoofer können innerhalb des Bereichs von -20dB bis 0dB eingestellt werden.

Hinweise

- Eine Einstellung der Lautsprecherpegel ist nicht möglich, wenn der Parameter „SOUND 1 SPEAKER SET“ im Einstellmenü auf NON gesetzt wurde.
- Eine Einstellung des Subwooferpegels ist nicht möglich, wenn der Parameter „ID BASS“ unter „SOUND 1 SPEAKER SET“ im Einstellmenü auf MAIN gesetzt wurde.
- Wenn LEVEL zur Einstellung der Lautsprecherpegel verwendet wird, ändern sich auch die vorher mit dem Testton eingestellten Lautsprecherpegel.
- Falls Sie „BASIC 1 SETUP“ in dem Einstellmenü gewählt haben und danach „SET“ wählen, ändern die Lautsprecherpegel gemäß den in „BASIC 1 SETUP“ ausgeführten Änderungen.

Verwendung des Testtons

Verwenden Sie den Testton, um die Lautsprecherpegel so einzustellen, daß die Lautstärke für jeden Lautsprecher an der Hörposition identisch ist.

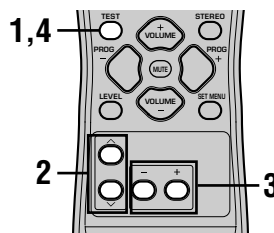

1 Die Taste TEST drücken.

Das Gerät gibt nun einen Testton ab.

2 Die Taste ^ / v nun wiederholt drücken, um den einzustellenden Lautsprecher zu wählen.

Bei jedem Drücken der Taste v schaltet das Gerät zyklisch in dieser Reihenfolge durch die Lautsprecherbezeichnungen:
 TEST LEFT (Hauptlautsprecher links) → TEST CENTER (Center-Lautsprecher) → TEST RIGHT (Hauptlautsprecher rechts) → TEST R SUR. (hinten rechts) → TEST L SUR. (hinten links) → TEST SUBWOOFER (Subwoofer) →

(Die Taste ^ drücken, um zyklisch in umgekehrter Reihenfolge durch die Lautsprecherbezeichnungen zu schalten.)

3 Die Taste -/+ drücken, um die Lautstärke des betreffenden Lautsprechers einzustellen.

4 Nach Ende der Einstellungen drücken Sie die Taste TEST.

Der Testton stoppt nun.

Hinweise

- Der Testton-Modus kann nicht aktiviert werden, wenn an der PHONES-Buchse ein Kopfhörer angeschlossen ist. In diesem Fall die Kopfhörer aus der PHONES-Buchse herausziehen.
- Eine Einstellung der Lautsprecherpegel ist nicht möglich, wenn der Parameter „SOUND 1 SPEAKER SET“ im Einstellmenü auf NON gesetzt wurde.
- Eine Einstellung des Subwooferpegels ist nicht möglich, wenn der Parameter „ID BASS“ unter „SOUND 1 SPEAKER SET“ im Einstellmenü auf MAIN gesetzt wurde.
- Falls Sie „BASIC 1 SETUP“ in dem Einstellmenü gewählt haben und danach „SET“ wählen, ändern die Lautsprecherpegel gemäß den in „BASIC 1 SETUP“ ausgeführten Änderungen.



- Abhängig von der reproduzierten Signalquelle können die mit dem Testton eingestellten Lautsprecherpegel unter Umständen nicht Ihrer Vorstellung entsprechen. In diesem Fall sind die Lautsprecherpegel einzuregulieren, während diese Signalquelle wiedergegeben wird.

EDITIEREN DER PARAMETER DER SOUNDFELDPROGRAMME

Ändern der Parameter-Einstellungen

Die anfänglichen Einstellungen für das Soundfeld-Programm garantieren bereits in dieser Konfiguration einen hervorragenden Hörgenuß. Es ist daher nicht erforderlich, diese Einstellungen zu verändern; Sie können sich jedoch je nach Vorliebe ein persönliches Akustik-Ambiente schaffen.

Hinweis

- Die editierbaren Parameter sind je nach gewähltem Soundfeld-Programm unterschiedlich. Hierzu sich auf die Erläuterungen zum betreffenden Parameter beziehen.

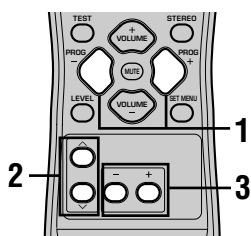

- Die Schritte 1 – 3 wiederholen, um weitere Parameter zu ändern.

Hinweis

- Diese Parameter können nicht verändert werden, wenn die Position „OPTION 2 MEM. GUARD“ im Einstellmenü auf ON gesetzt wurden. Diese Einstellposition muß auf OFF gesetzt werden, wenn weitere Parameter verändert werden sollen.

- Ein Soundfeld-Programm wählen.

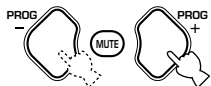

- Die Taste \wedge / \vee drücken, um den zu verändernden Parameter zu wählen.

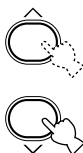

- Die Taste $-/+$ drücken, um den betreffenden Parameter zu ändern.

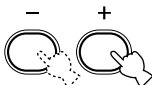

Beschreibung der digital-soundfeldparameter

Sie können die Werte bestimmter Digital-Soundfeldparameter so einstellen, daß die Soundfelder präzise in Ihrem Hörraum reproduziert werden. Nicht alle der folgenden Parameter sind in allen Programmen enthalten.

■ DSP LEVEL

Funktion: Mit diesem Parameter kann der Pegel für all DSP-Effektklänge innerhalb eines engen Bereichs eingestellt werden.

Beschreibung: Abhängig von der Akustik des Hörraums kann der Pegel des DSP-Effektklangs in Relation zum Direktklang verstärkt bzw. abgeschwächt werden.

Regelbereich: -6 dB bis +3 dB

■ DELAY

Funktion: Zum Einstellen der Zeitdifferenz zwischen dem Anfang des vom Hauptlautsprecher abgegebenen Klangs und dem Anfang des Soundeffekts der hinteren Lautsprecher. Je größer der Wert, desto später wird der Soundeffekt aktiviert.

Regelbereich: Von 1 bis 99 ms (der Steuerbereich ist je nach Eingangssignalquelle und gewählttem DSP-Programm verschieden).

Für 5ch Stereo

Funktion: Diese Parameter stellen den Lautstärkepegel für jeden Kanal in dem 5-Kanal-Stereo-Modus ein.

Regelbereich: 0 bis 100%

■ CT LEVEL (Center-Pegel)

■ RL LEVEL (Hinterer linker Pegel)

■ RR LEVEL (Hinterer rechter Pegel)

Für PRO LOGIC II Music

■ PANORAMA

Funktion: Erweitert das vordere Stereo-Bild, um die Surround-Lautsprecher für einen umhüllenden Effekt einzuschließen.

Wahl: OFF/ON; die Anfangseinstellung ist OFF.

■ DIMENSION

Funktion: Stellt das Soundfeld langsam gegen die Vorder- oder Rückseite ein.

Regelbereich: -3 (nach hinten) bis +3 (nach vorne); die Anfangseinstellung ist STD (Standard).

■ CT WIDTH (Center-Breite)

Funktion: Stellt das Center-Bild von allen drei vorderen Lautsprechern zu variierenden Graden ein. Ein größerer Wert stellt das Center-Klangbild gegen die rechten und linken Hauptlautsprecher ein.

Regelbereich: 0 (der Sound des Center-Lautsprechers wird nur vom Center-Lautsprecher ausgegeben) bis 7 (der Sound des Center-Lautsprechers wird nur vom rechten und linken Hauptlautsprecher abgegeben); die Anfangseinstellung ist 3.

STÖRUNGSBESEITIGUNG

Beachten Sie die folgende Tabelle, wenn Sie eine Störung des Gerätes vermuten. Falls das aufgetretene Problem in der Tabelle nicht aufgelistet ist oder die nachfolgenden Instruktionen nicht helfen, schalten Sie dieses Gerät auf den Bereitschaftsmodus, ziehen Sie den Netzstecker von der Netzdose ab, und wenden Sie sich an den nächsten YAMAHA-Fahhändler oder Kundendienst.

■ Allgemeines

Problem	Ursache	Abhilfe	Siehe Seite
Das Gerät läßt sich nicht einschalten, wenn die Taste STANDBY/ON (oder POWER) gedrückt wird, oder schaltet sich bald nach dem Einschalten in den Bereitschaftsmodus.	Das Netzkabel ist nicht angeschlossen, oder der Stecker ist nicht vollständig eingesteckt.	Schließen Sie das Netzkabel richtig an.	–
	Die Schutzschaltung wurde aktiviert.	Achten Sie darauf, daß alle Lautsprecherdrähte richtig an dieses Gerät angeschlossen sind, und daß die einzelnen blanken Drähte nichts anderes als die entsprechenden Schraubenklemmen berühren.	15 – 16
	Dieses Gerät wurde einem starken externen elektrischen Schlag (wie Blitzschlag und starke statische Elektrizität) ausgesetzt.	Schalten Sie dieses Gerät auf den Bereitschafts-Modus, ziehen Sie den Netzstecker, stecken Sie diesen nach 30 Sekunden wieder an, und beginnen Sie danach wiederum mit dem Betrieb.	–
Kein Ton.	Falscher Anschluß der Eingangs- oder Ausgangskabel.	Schließen Sie die Kabel richtig an. Falls das Problem weiterhin besteht, sind vielleicht die Kabel defekt.	9 – 16
	Es wurde keine passende Eingangsquelle gewählt.	Wählen Sie mit der Taste INPUT < /> oder 6CH INPUT (oder den Eingangswahltasten) eine geeignete Eingangsquelle aus.	21
	Die Lautsprecheranschlüsse wurden nicht richtig ausgeführt.	Führen Sie die Anschlüsse richtig aus.	15 – 16
	Die zu verwendenden Hauptlautsprecher wurden nicht richtig ausgewählt.	Drücken Sie die Taste SPEAKERS ON/OFF hinein (ON), um einzuschalten, und wählen Sie die ordnungsgemäßen Hauptlautsprecher mit der Taste SPEAKERS A/B aus.	21
	Die Lautstärke ist zuge dreht.	Drehen Sie die Lautstärke auf.	22
	Der Ton ist stummgeschaltet.	Drücken Sie die MUTE-Taste oder eine beliebige Operationstaste dieses Gerätes, um die Stummschaltung freizugeben, und stellen Sie danach die Lautstärke ein.	–
	Digitalisignale, welche dieses Gerät nicht reproduzieren kann, werden durch die Wiedergabe einer CD-ROM usw. in dieses Gerät eingespeist.	Geben Sie eine Quelle wieder, deren Signale dieses Gerät reproduzieren kann.	–
Der Ton wird plötzlich ausgeschaltet.	Die Schutzschaltung wurde aufgrund eines Kurzschlusses oder dgl. aktiviert.	Stellen Sie sicher, daß sich die einzelnen Lautsprecherdrähte nicht berühren, und schalten Sie das Gerät danach wieder ein.	–
	Der Einschlaf-Timer arbeitet.	Schalten Sie die Stromversorgung ein, und geben Sie die Quelle erneut wieder.	–
	Der Ton ist stummgeschaltet.	Drücken Sie die MUTE-Taste oder eine beliebige Operationstaste an diesem Gerät, um die Stummschaltung freizugeben, und stellen Sie danach die Lautstärke ein.	–

Problem	Ursache	Abhilfe	Siehe Seite
Kein Ton. Schwacher Ton von bestimmten Lautsprechern.	Falsche Kabelanschlüsse.	Schließen Sie die Kabel richtig an. Falls das Problem weiterhin besteht, sind wahrscheinlich die Kabel defekt.	15
Kein Ton von den Effekt-Lautsprechern.	Der Sound-Effekt ist ausgeschaltet.	Drücken Sie die STEREO-Taste, um diesen einzuschalten.	–
	Ein Dolby Surround, Dolby Digital oder DTS-decodiertes DSP-Programm wird mit Material verwendet, das nicht mit Dolby Surround, Dolby Digital oder DTS codiert wurde.	Wählen Sie ein anderes DSP-Programm.	24 – 29
	Ein Digital-Signal mit 48 kHz Sampling wird an diesem Gerät eingespeist.		–
Kein Ton von dem Center-Lautsprecher.	Der Ausgangspegel des Center-Lautsprechers ist auf Minimum gestellt.	Erhöhen Sie den Pegel des Center-Lautsprechers.	45
	„SOUND 1A CENTER“ im Einstellmenü ist auf NON gesetzt.	Wählen Sie den entsprechenden Modus für Ihren Center-Lautsprecher.	40
	Eines der Hi-Fi-DSP-Programme (1 bis 4) wurde gewählt (außer 5ch Stereo).	Wählen Sie ein anders DSP-Programm.	24 – 29
	Die mit einem Dolby Digital oder DTS-Signal codierte Quelle weist kein Center-Kanalsignal auf.		–
Kein Ton von den hinteren Lautsprechern.	Der Ausgangspegel der hinteren Lautsprecher ist auf Minimum gestellt.	Erhöhen Sie den Ausgangspegel der hinteren Lautsprecher.	45
	Eine Mono-Quelle wird mit dem Programm 9 wiedergegeben.	Wählen Sie ein anderes DSP-Programm.	24 – 29
Kein Ton von dem Subwoofer.	„SOUND 1D BASS“ im Einstellmenü ist auf MAIN gesetzt, und es wird eine Dolby Digital- oder DTS-Signalquelle wiedergegeben.	Wählen Sie SWFR oder BOTH.	41
	„SOUND 1D BASS“ im Einstellmenü ist auf SWFR oder MAIN gesetzt, und es wird eine 2-Kanal-Signalquelle wiedergegeben.	Wählen Sie BOTH.	41
	Die Quelle enthält keine niedrigen Frequenzsignale (90 Hz oder darunter).		–
Schlechte Reproduktion der Bässe.	„SOUND 1D BASS“ im Einstellmenü ist auf SWFR oder BOTH gesetzt, aber Ihr System enthält keinen Subwoofer.	Wählen Sie MAIN.	41
	Die Einstellungen für den Lautsprechermodus (Haupt-, Center- oder hintere Lautsprecher) entsprechen nicht Ihrer Lautsprecher-Konfiguration.	Wählen Sie die geeignete Position für jeden Lautsprecher gemäß der Größe der Lautsprecher in Ihrer Konfiguration.	40 – 41

Problem	Ursache	Abhilfe	Siehe Seite
Ein „Brumm“-Ton kann vernommen werden.	Falsche Kabelanschlüsse.	Schließen Sie die Audio-Stecker richtig an. Falls das Problem weiterhin besteht, sind wahrscheinlich die Kabel defekt.	–
Der Lautstärkepegel kann nicht erhöht werden, oder der Ton ist verzerrt.	Die an die OUT (REC)-Buchsen dieses Gerätes angeschlossene Komponente ist ausgeschaltet.	Schalten Sie die Stromversorgung der Komponente aus.	–
Der Sound-Effekt kann nicht aufgezeichnet werden.	Das Sound-Effekt kann von einer Aufnahmekomponente nicht aufgezeichnet werden.		–
Die Soundfeldparameter und manche anderen Einstellungen an diesem Gerät können nicht geändert werden.	„OPTION 2 MEM. GUARD“ im Einstellmenü ist auf ON gesetzt.	Die Position „OPTION 2 MEM. GUARD“ im Einstellmenü auf OFF setzen.	–
Das Gerät arbeitet nicht richtig.	Der interne Mikrocomputer wurde durch einen externen Stromschlag (wie z.B. Blitzschlag oder übermäßige statische Elektrizität) oder durch eine Stromversorgung mit niedriger Spannung eingefroren.	Ziehen Sie den Netzstecker von der Netzdose ab, und schließen Sie ihn nach etwa 30 Sekunden wieder an.	–
„CHECK SP WIRES“ erscheint am Front Display.	Die Lautsprecherkabel sind kurzgeschlossen.	Achten Sie darauf, daß alle Lautsprecherkabel richtig angeschlossen sind.	–
Es kommt zu Rauschstörungen von Digital- oder Hochfrequenz-Einrichtungen oder diesem Gerät.	Dieses Gerät befindet sich zu nahe an der Digital- oder Hochfrequenz-Einrichtung.	Stellen Sie dieses Gerät weiter entfernt von solchen Einrichtungen auf.	–
Dieses Gerät schaltet plötzlich in den Bereitschaftsmodus.	Die interne Temperatur ist zu hoch, und der Schaltkreis zur Vermeidung von Überhitzung wurde aktiviert.	Warten Sie bis zum Abkühlen dieses Gerätes, und schalten Sie es danach wieder ein.	–

■ Tuner

Problem		Ursache	Abhilfe	Siehe Seite
UKW	Der UKW-Stereo-Empfang ist verrauscht.	Die Eigenschaften der UKW-Stereo-Sendungen können dieses Problem verursachen, wenn der Sender zu weit entfernt oder der Antenneneingang schlecht ist.	Überprüfen Sie die Antennenanschlüsse. Versuchen Sie die Verwendung einer UKW-Antenne mit hoher Richtwirkung.	12
			Verwenden Sie die manuelle Abstimmung.	31
	Es kommt zu Verzerrungen, und klarer Empfang ist auch mit einer guten UKW-Antennen nicht möglich.	Es liegen Mehrweg-Interferenzen vor.	Stellen Sie die Antennenposition ein, um Mehrweg-Interferenzen zu vermeiden.	–
	Der gewünschte Sender kann mit dem automatischen Sendersuchlauf nicht abgestimmt werden.	Der Sender ist zu schwach.	Verwenden Sie eine UKW-Antenne mit hoher Richtwirkung.	–
			Verwenden Sie die manuelle Abstimmung.	31
Früher eingestellte Festsender können nicht mehr abgestimmt werden.	Dieses Gerät war für längere Zeit vom Stromnetz abgetrennt.	Speichern Sie die Sender erneut ab.	32	
MW	Der gewünschte Sender kann mit dem automatischen Sendersuchlauf nicht abgestimmt werden.	Das Signal ist schwach, oder die Antennenanschlüsse sind locker.	Ziehen Sie die Anschlüsse der MW-Rahmenantenne fest, und stellen Sie die MW-Rahmenantenne auf optimalen Empfang ein.	–
			Verwenden Sie die manuelle Abstimmung.	31
	Es kommt zu kontinuierlichen Krach- und Zischgeräuschen.	Die Störgeräusche werden durch Gewitter, Leuchtstofflampen, Motoren, Thermostaten oder anderen elektrischen Ausrüstungen verursacht.	Verwenden Sie eine Außenantenne und einen Erdungsdraht. Dies wird etwas helfen, wobei jedoch eine vollständige Eliminierung der Störgeräusche äußerst schwierig ist.	12
	Es kommt zu Summ- und Heulgeräuschen (besonders am Abend).	Ein Fernseher wird in unmittelbarer Nähe verwendet.	Stellen Sie dieses Gerät entfernt von dem Fernseher auf.	–

■ Fernbedienung

Problem	Ursache	Abhilfe	Siehe Seite
Die Fernbedienung arbeitet und funktioniert nicht richtig.	Falsche Entfernung oder falscher Winkel.	Die Fernbedienung funktioniert in einer Entfernung von maximal 6 m und in einem Winkel von nicht mehr als 30 Grad gegenüber der Achse der Gerätefront.	7
	Direktes Sonnenlicht oder Licht (von einer Inverter-Lautstofflampe usw.) fällt auf den Fernbedienungssensor dieses Gerätes.	Stellen Sie das Gerät an einem anderen Ort auf.	–
	Die Batterien sind schwach.	Ersetzen Sie alle Batterien durch neue Batterien.	3

■ Dolby Surround

Dolby Surround verwendet ein analoges Aufnahmesystem mit 4 Kanälen, um realistische und dynamische Soundeffekte zu reproduzieren: 2 linke und rechte Hauptkanäle (Stereo), einen Center-Kanal für den Dialog (Mono) und einen hinteren Kanal für spezielle Soundeffekte (Mono). Der hintere Kanal reproduziert den Sound innerhalb eines schmalen Frequenzbereichs. Dolby Surround wird weitverbreitet mit fast allen Video-Bändern und Laser-Disks sowie auch in vielen Fernseh- und Kabelsendungen verwendet. Der in dieses Gerät eingebaute Dolby Pro Logic Decoder verwendet ein digitales Signalverarbeitungssystem, das automatisch die Lautstärke jedes Kanals stabilisiert, um die bewegten Soundeffekte und die Richtwirkung zu betonen.

■ Dolby Digital

Dolby Digital ist ein digitales Surround-Soundsystem, das Ihnen vollständig unabhängiges Mehrkanal-Audio bietet. Mit 3 vorderen Kanälen (links, Center und rechts) und 2 hinteren Stereo-Kanälen bietet Dolby Digital 5 Vollbereichs-Audiokanäle. Mit einem zusätzlichen Kanal speziell für Baßeffekte, als LFE (Low Frequency Effect) bezeichnet, weist das System insgesamt 5,1-Kanäle auf (LFE wird als 0,1 Kanal gezählt).

Unter Verwendung von 2-Kanal-Stereo für die hinteren Lautsprecher, sind genauere bewegte Soundeffekte und ein verbessertes Surround-Soundumfeld im Vergleich mit Dolby Surround möglich. Der große Dynamikbereich (von maximaler bis zu minimaler Lautstärke) wird von den 5 Vollbereichskanälen reproduziert, wobei die durch die digitale Soundverarbeitung generierte genaue Ortung im Schallfeld dem Zuhörer früher ungehörten Realismus vermittelt.

Mit diesem Gerät kann jedes Soundumfeld von Mono bis zu einer 5,1-Kanal-Konfiguration für erhöhtes Vergnügen frei gewählt werden.

■ Matrix 6.1

Dieses Gerät ist mit einem Matrix 6.1-Dekoder für Dolby Digital- und DTS-Mehrkanal-Software ausgestattet, der eine 6,1-Kanal-Wiedergabe durch Hinzufügen des hinteren Center-Kanals zu vorhandenen 5,1-Kanal-Format ermöglicht. (Der hintere Center-Kanal wird von den Tonsignalen des rechten und linken hinteren Kanals gebildet, und dann über den virtuellen hinteren Center-Lautsprecher abgestrahlt.) Dieser zusätzliche Kanal bietet eine dynamische und realistische Wiedergabe von sich bewegendem Sound-Quellen, wie zum Beispiel bei Flugszenen und ähnlichen Effekten.

■ Dolby Pro Logic II

Dolby Pro Logic II ist eine verbesserte Technik, welche für das Decodieren einer großen Anzahl von bestehender Dolby Surround Software verwendet wird. Diese neue Technologie ermöglicht eine diskrete 5-Kanal-Wiedergabe mit 2 linken und rechten Hauptkanälen, einem Center-Kanal und 2 hinteren linken und rechten Kanälen (anstelle von nur einem hinteren Kanal für die konventionelle Pro Logic Technologie). Ein Musik-Modus steht ebenfalls für 2-Kanal-Quellen neben dem Movie-Modus zur Verfügung.

■ DTS (Digital Theater Systems) Digital Surround

DTS Digital Surround wurde entwickelt, um die analogen Tonspuren von Spielfilmen durch eine digitale 6-Kanal-Tonspur zu ersetzen, und wird z.Z. bereits weitverbreitet in Kinosälen in aller Welt eingesetzt. Die Digital Theater Systems Inc. hat nun ein Heimtheatersystem entwickelt, so daß Sie die Tiefe der natürlichen räumlichen Repräsentation von DTS Digital Surround auch in Ihrem Heim genießen können.

Dieses Systems ist praktisch frei von Verzerrungen und weist klaren 6-Kanal-Sound (technisch gesprochen als linken, rechten und Center-Kanal, 2 hinteren Kanälen plus einem LFE 0,1 Kanal als Subwoofer für insgesamt 5,1-Kanäle) auf.

■ LFE 0.1 Kanal

Dieser Kanal dient für die Reproduktion der niedrigen Baßsignale. Der Frequenzbereich für diesen Kanal reicht von 20 Hz bis 120 Hz. Dieser Kanal wird als 0,1 gezählt, da er nur den niedrigen Frequenzbereich betont, verglichen mit der Vollbereichsreproduktion der anderen 5 Kanäle in einem Dolby Digital oder DTS 5,1 Kanal-System.

■ CINEMA DSP

Da die Dolby Surround und DTS-Systeme ursprünglich für die Verwendung in Filmtheatern ausgelegt wurden, kann ihr Effekt am besten in einem Theater mit vielen Lautsprechern empfunden werden, das für akustische Effekte konstruiert wurde. Da die Bedingungen in privaten Heimen, wie z.B. Raumgröße, Wandmaterial, Anzahl der Lautsprecher usw., stark schwanken, ist es unvermeidlich, daß auch der Sound unterschiedlich gehört werden kann. Beruhend auf einer Fülle von tatsächlich gemessenen Daten verwendet YAMAHA CINEMA DSP die Original-Soundfeld-Technologie von YAMAHA, um die Dolby Pro Logic, Dolby Digital und DTS-Systeme zu kombinieren, damit Sie auch in Ihrem Heim das visuelle und tonliche Erlebnis eines Filmtheaters genießen können.

■ SILENT CINEMA

YAMAHA entwickelte einen natürlichen, realistischen Soundeffekt-DSP-Algorithmus für Kopfhörer. Die Parameter für Kopfhörer wurden für jedes Soundfeld so eingestellt, daß Sie genaue Repräsentationen aller Soundfeldprogramme auch mit Kopfhörern genießen können.

■ Virtual CINEMA DSP

YAMAHA entwickelte einen virtuellen CINEMA DSP-Algorithmus, der Sie die DSP-Soundfeld-Surround-Effekte auch ohne irgendwelche hintere Lautsprecher genießen läßt, indem er virtuelle hintere Lautsprecher verwendet.

Sie können Virtual CINEMA DSP auch mit einem minimalen 2-Lautsprecher-System genießen, das keinen Center-Lautsprecher enthält.

■ PCM (Linear PCM)

Linear PCM ist ein Signalformat, unter dem ein analoges Audio-Signal digitalisiert, aufgezeichnet und ohne Komprimierung übertragen wird. Diese Methode wird für die Aufnahme von CDs und DVD-Audio verwendet. Das PCM-System verwendet eine Technik für die Abtastung (Sampling) der Größe des Analog-Signals in extrem kleinen Zeiteinheiten. Als „Pulse Code Modulation“ bezeichnet, wird das Analog-Signal in Impulsen codiert und danach für die Aufnahme moduliert.

■ Abtastfrequenz und Anzahl der quantisierten Bits

Wenn ein analoges Audio-Signal digitalisiert wird, wird die Anzahl der Abtastungen (Sampling) des Signals pro Sekunde als Abtastfrequenz bezeichnet, wogegen der Feinheitsgrad bei der Umwandlung des Soundpegels in einen numerischen Wert als Anzahl der quantisierten Bits bekannt ist.

Der wiederzugebende Bereich wird von der Abtastrate bestimmt, wogegen der die Soundpegeldifferenz darstellende Dynamikbereich als Anzahl der quantisierten Bits bestimmt wird. Im Prinzip kann gesagt werden, daß mit zunehmender Abtastfrequenz, der Bereich der wiederzugebenden Frequenzen verbreitert werden kann, wogegen eine höhere Anzahl an quantisierten Bits zu einer feineren Reproduktion des Soundpegels führt.

TECHNISCHE DATEN

AUDIO-BEREICH

- Geringste RMS-Ausgangsleistung für Haupt-, Center- und hintere Lautsprecher
1 kHz, 0,1% Klirrf, 6 Ω
[Modelle für USA und Kanada] 70 W
[Andere Modelle] 60 W
1 kHz, 0,7% Klirrf, 6 Ω
[Modelle für USA und Kanada] 75 W
[Modelle für Großbritannien, Europa, Australien und Korea] 65 W
- DIN-Standard-Ausgangsleistung
[Modell für Europa]
1 kHz, 0,7% Klirrf, 4 Ω 75 W
- Maximale Ausgangsleistung (EIAJ)
[Modelle für China, Korea und allgemeine Gebiete]
1 kHz, 10% Klirrf, 6 Ω 80 W
- Dynamische Ausgangsleistung (IHF) 6/4/2 Ω
[Modelle für USA und Kanada] 85/100/115 W
[Andere Modelle] 75/95/105 W
- Frequenzgang
CD usw. an Main L/R 10 Hz bis 100 kHz, -3 dB
- Gesamtklirrfaktor
1 kHz, 30 W, 6 Ω , Main L/R 0,06%
- Signal-Rauschabstand (IHF-A Netzwerk)
CD (250 mV, kurzgeschlossen) an Main L/R,
Effekt ausgeschaltet ≥ 100 dB
- Restrauschen (IHF-A Netzwerk)
Main L/R 150 μ V oder weniger
- Kanaltrennung (1 kHz/10 kHz)
CD usw. (abgeschlossen mit 5,1 k Ω) an Main L/R
..... ≥ 60 dB/ ≥ 45 dB
- Klangregler (Main L/R)
BASS Boost/Cut ± 10 dB/100 Hz
TREBLE Boost/Cut ± 10 dB/20 kHz
- Kopfhörerausgang 300 mV/470 Ω
- Eingangsempfindlichkeit
CD usw. 150 mV/47 k Ω
6CH INPUT 150 mV/47 k Ω
- Ausgangspegel
OUT (REC) 150 mV/1,2 k Ω
OUTPUT SUBWOOFER 4 V/1,2 k Ω

VIDEO-ABSCHNITT

- Video-Signaltyp NTSC oder PAL
- Komposit-Video-Signalpegel 1Vs-s/75 Ω
- Signal-Rauschabstand ≥ 50 dB
- Frequenzgang (MONITOR OUT) 5 Hz bis 10 MHz, -3 dB

UKW-EMPFANGSTEIL

- Empfangsbereich
[Modelle für USA und Kanada] 87,5 bis 107,9 MHz
[Andere Modelle] 87,50 bis 108,00 MHz
- 50 dB Geräuschberuhigung (IHF, 100% Modulation)
Mono/Stereo 2,0 μ V (17,3 dBf) /25 μ V (39,2 dBf)
- Trennschärfe (400 kHz) 70 dB
- Signal-Rauschspannungsabstand (IHF)
Mono/Stereo 76 dB/70 dB
- Klirrfaktor (1 kHz)
Mono/Stereo 0,2%/0,3%
- Stereotrennung (1 kHz) 42 dB
- Frequenzgang 20 Hz bis 15 kHz +0,5, -2 dB

MW-EMPFANGSTEIL

- Empfangsbereich 530/531 bis 1710/1611 kHz
- Nutzbare Empfindlichkeit 300 μ V/m

ALLGEMEINES

- Netzspannung und -frequenz
[Modell für USA und Kanada] 120 V/60 Hz
[Modell für Australien] 240 V/50 Hz
[Modelle für Großbritannien, Europa und Singapur] .. 230 V/50 Hz
[Modell für Korea] 220 V/60 Hz
[Modell für China] 220 V/50 Hz
[Modelle für allgemeine Gebiete]
..... 110-120 V/220-240 V, 50/60 Hz
- Leistungsaufnahme
[Modell für USA und Kanada] 210 W/280 VA
[Andere Modelle] 210 W
Bereitschaftsmodus ca. 0,8 W
- Abmessungen (B x H x T) 435 x 151 x 322 mm
- Gewicht 8,0 kg

* Änderungen der Technischen Daten ohne Vorankündigung vorbehalten.

OBSERVERA: LÄS DETTA INNAN ENHETEN TAS I BRUK.

- 1 Läs noga denna bruksanvisning för att kunna ha största möjliga nöje av enheten. Förvara bruksanvisningen nära till hands för framtida referens.
- 2 Installera denna ljudanläggning på ett väl ventilerat, svalt, torrt, rent ställe, och håll den borta från ställen som utsätts för solsken, värmekällor, vibrationer, damm, fukt och/eller kyla. Lämna ett fritt utrymme på minst 30 cm ovanför enheten, minst 20 cm på höger och vänster sida och minst 20 cm på baksidan.
- 3 Placera enheten på behörigt avstånd från andra elapparater, motorer, transformatorer och annat som kan orsaka störningar.
- 4 Utsätt inte enheten för hastiga temperaturväxlingar och placera den inte på ett ställe där luftfuktigheten är hög (t.ex. nära en luftfuktare) då fuktbildning i enheten skapar risk för brand, elstötar, skador på enheten eller personskador.
- 5 Placera inte enheten på ett ställe där främmande föremål kan tränga in i den eller där den kan utsättas för droppar eller vattenstänk. Placera aldrig det följande ovanpå enheten:
 - Övriga apparater då sådana kan orsaka skador och/eller missfärgning av enhetens hölje.
 - Brännbara föremål (t.ex. stearinljus) då sådana skapar risk för brand, skador på enheten och/eller personskador.
 - Vätskebehållare som kan falla och spilla vätska över enheten, vilket skapar risk för elstötar och/eller skador på enheten.
- 6 Täck aldrig över enheten med en tidning, duk, gardin el.dyl. då detta skapar risk för överhettning. En alltför hög temperatur inuti enheten kan leda till brand, skador på enheten och/eller personskador.
- 7 Anslut inte enheten till ett vägguttag förrän samtliga övriga anslutningar slutförts.
- 8 Använd aldrig enheten vänd upp och ned. Detta kan leda till överhettning som orsakar skador.
- 9 Hantera inte tangenter, reglage och kablar onödigt hårdhänt.
- 10 Fatta tag i själva kontakten när nätkabeln kopplas bort från vägguttaget; dra aldrig i kabeln.
- 11 Använd aldrig några kemiska lösningar för rengöring då dessa kan skada ytbehandlingen. Använd en ren, torr trasa.
- 12 Använd endast den spänning som står angiven på enheten. Anslutning till en strömkälla med högre spänning än den angivna kan orsaka brand, skador på enheten och/eller personskador. YAMAHA åtar sig inget ansvar för skador beroende på att enheten används med en spänning utöver den angivna.
- 13 Koppla bort nätkabeln från vägguttaget för att undvika skador p.g.a. blixtnedslag om ett åskväder uppstår.
- 14 Försök aldrig att utföra egna reparationer. Kontakta en kvalificerad tekniker från YAMAHA om servicebehov föreligger. Du får inte under några omständigheter ta av höljet.
- 15 Koppla bort nätkabeln från vägguttaget om enheten inte ska användas under en längre tid (t.ex. under semestern).
- 16 Läs avsnittet "FELSÖKNING" om vanligt förekommande driftsproblem innan du förutsätter att enheten är söndrig.
- 17 Innan enheten flyttas ska du trycka på **STANDBY/ON** för att ställa den i beredskapsläge och sedan koppla bort nätkabeln från vägguttaget.
- 18 **Spänningsomkopplare (VOLTAGE SELECTOR)** (Endast allmänna modellen)
Spänningsomkopplaren (VOLTAGE SELECTOR) på enhetens bakpanel måste ställas in på den spänning som används lokalt i ditt område **INNAN** enheten ansluts till nätet.
Spänningslägena är 110V-120V, 220V-240V växelström, 50/60 Hz.

Den här enheten är inte bortkopplad från nätströmmen så länge den är inkopplad i vägguttaget, även om själva enheten är avstängd. Detta tillstånd kallas för beredskapsläget (standby). Enheten är konstruerad för att förbruka en mycket liten mängd ström i detta tillstånd.

VARNING

UTSÄTT INTE ENHETEN FÖR REGN ELLER FUKT DÅ DETTA SKAPAR RISK FÖR BRAND ELLER ELSTÖTAR.

OBSERVERA

Apparaten kopplas inte bort från växelströmskällan (nätet) så länge som den är ansluten till vägguttaget, även om själva apparaten har stängts av.

ADVARSEL

Netspændingen til dette apparat er IKKE afbrudt, så længe netledningen sidder i en stikkontakt, som er t endt – også selvom der er slukket på apparatets afbryder.

VAROITUS

Laitteen toisiopiriin kytetty käyttökytkin ei irroita koko laitetta verkosta.

INNEHÅLL

INLEDNING

INNEHÅLL	1
EGENSKAPER	2
ATT SÄTTA IGÅNG	3
Medföljande tillbehör	3
Isättning av fjärrkontrollens batterier	3
KONTROLLER OCH FUNKTIONER	4
Frontpanelen	4
Fjärrkontrollen	6
Frontpanelens display	8

FÖRBEREDELSE

ANSLUTNINGAR	9
Innan du ansluter några komponenter	9
Anslutning av videokomponenter	10
Anslutning av ljudkomponenter	11
Anslutning av antennerna	12
Anslutning av en yttre avkodare	13
Anslutning av högtalarna	14
Anslutning av nätsladdarna	17
Att sätta på strömmen	17

GRUNDLÄGGANDE

SYSTEMINSTÄLLNINGAR	18
Användning av grundmenyn	18
Inställning av enheten till att matcha högtalarsystemet	20
Inställning av högtalarnas utnivå (SP LEVEL)	20

GRUNDLÄGGANDE ANVÄNDNING

AVSPELNING	21
Ingångslägen och indikeringar	23
Att välja ett ljudfältsprogram	24
DIGITAL LJUDFÄLTSBEARBETNING (DSP - DIGITAL SOUND FIELD PROCESSING)	27
Förståelse för vad ljudfält är	27
DSP-program för HiFi	27
BIOGRAF-DSP (CINEMA-DSP)	28
Ljuddesignen för CINEMA-DSP	28
CINEMA-DSP-program	28
Ljudfältseffekt	30
STATIONSINSTÄLLNING	31
Förinställning av radiostationer	32
Att ställa in en förinställd station	34
MOTTAGNING AV RDS-STATIONER	35
Beskrivning av RDS-data	35
Att ändra RDS-läget	35
Funktionen PTY SEEK	36
Funktionen EON	36
INSOMNINGSTIMERN	37
INSPELNING	38

AVANCERAD ANVÄNDNING

INSTÄLLNINGSMENYN SET MENU	39
Lista över inställningsmenyer	39
Justering av poster på inställningsmenyn	39
SOUND 1 SPEAKER SET (högtalarinställningar) ..	40
SOUND 2 SP DISTANCE (högtalaravstånd)	42
SOUND 3 LFE LEVEL	42
SOUND 4 D. RANGE (dynamiskt omfång)	42
SOUND 5 CENTER GEQ (grafisk equalizer för mitthögtalaren)	43
SOUND 6 HP TONE CTRL (tonkontroll för hörlurarna)	43
INPUT 1 I/O ASSIGN (tilldelning av ingångar/ utgångar)	43
INPUT 2 INPUT MODE (tidigare ingångsläge)	43
OPTION 1 DISPLAY SET	44
OPTION 2 MEM. GUARD (minnesläsning)	44
OPTION 3 AUDIO MUTE	44
INSTÄLLNING AV HÖGTALARNIVÅ	45
Justering av volymen under avspelnning	45
Användning av testtonen	45

YTTERLIGARE INFORMATION

REDIGERING AV LJUDFÄLTSPROGRAMMENS PARAMETRAR	46
Ändring av parameterinställningar	46
Beskrivning av de digitala ljudfältsp parametrarna ..	47
FELSÖKNING	48
ORDLISTA	52
TEKNISKA DATA	54

INLEDNING

FÖRBEREDELSE

GRUNDLÄGGANDE
ANVÄNDNING

AVANCERAD
ANVÄNDNING

YTTERLIGARE
INFORMATION

Svenska

EGENSKAPER

Inbyggd 5-kanals effektförstärkare

- ◆ Minimum RMS uteffekt (0,1% THD, 1 kHz, 6 Ω)
[Modellerna för USA och Kanada]
Huvudkanalerna: 70 W + 70 W
Mittkanalen: 70 W
Bakre kanalerna: 70 W + 70 W
[Övriga modeller]
Huvudkanalerna: 60 W + 60 W
Mittkanalen: 60 W
Bakre kanalerna: 60 W + 60 W

Digital ljudfältsbearbetning med flera lägen

- ◆ Dekoder för Dolby Pro Logic/Dolby Pro Logic II
- ◆ Dekoder för Dolby Digital/Dolby Digital + Matrix 6.1
- ◆ Dekoder för DTS/DTS + Matrix 6.1
- ◆ CINEMA DSP: En kombination av YAMAHA DSP-teknologi och Dolby Pro Logic, Dolby Digital och DTS
- ◆ Ljudfält för virtuellt biograf ljud (Virtual CINEMA DSP)
- ◆ Ljudfält för biograf ljud med hörlurar (SILENT CINEMA DSP)

Sofistikerad AM/FM-tuner

- ◆ Förinställning av 40 valfria stationer
- ◆ Automatisk förinställning
- ◆ Förmåga att växla mellan förinställda stationer (förvalsredigering)

Andra egenskaper

- ◆ 96 kHz/24-bitars DA-omvandlare
- ◆ En inställningsmeny som gör att enheten kan optimeras för din ljud/videoanläggning
- ◆ Testtonsgenerator för enklare justering av högtalarbalansen
- ◆ Ingång från 6-kanalig extern dekoder
- ◆ Uttag för optiska och koaxiala digitala ljudsignaler
- ◆ Insomningstimer

■ Angående den här bruksanvisningen

-  indikerar tips för användningen.
- Vissa funktioner kan utföras genom att antingen använda knapparna på huvudenheten, eller på fjärrkontrollen. I de fall då namnen på huvudenhetens och fjärrkontrollens knappar är olika, anges namnet på fjärrkontrollens knapp inom parenteser i den här bruksanvisningen.
- Bruksanvisningen är tryckt före tillverkningen av produkten. Detaljer i vissa av produktens funktioner kan ändras i syfte att erhålla en förbättring av driften, eller av andra orsaker. I dessa fall har produktutvecklingen prioritet.



Tillverkas under licens från Dolby Laboratories.

“Dolby”, “Pro Logic”, och dubbel D-kännetecknet är varumärken som registrerats av Dolby Laboratories, Inc.

ATT SÄTTA IGÅNG

Medföljande tillbehör

Kontrollera att samtliga nedanstående tillbehör återfinns i förpackningen.

Fjärrkontroll

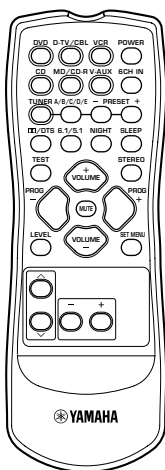

Batterier (2)
(AA, R06, UM-3)

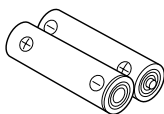

AM-ramantenn

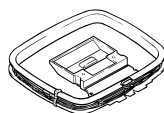

Inomhusantenn för FM
(Modellerna för USA, Kanada,
Kina, Korea och den allmänna
modellen)



(Modellerna för Europa,
Storbritannien, Australien och
Singapore)

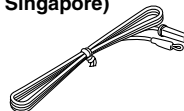

Isättning av fjärrkontrollens batterier

Sätt i batterierna åt rätt håll, genom att rikta in markeringarna + och - på batterierna mot polmarkeringarna (+ och -) inuti batterifacket.

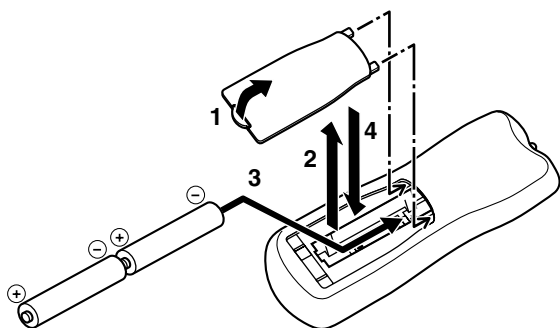

1 Tryck på fliken på batterifacket lock och dra det i pilens riktning för att öppna batterifacket.

2 Ta av locket.

3 Sätt i de två medföljande batterierna (AA, R06, UM-3) enligt polmarkeringarna inuti batterifacket.

4 Sätt på batterifacket lock igen.

■ Att observera angående batterierna

- Byt ut samtliga batterier om du upptäcker att fjärrkontrollens driftsavgång minskar.
- Använd inte gamla batterier tillsammans med nya.
- Använd inte olika typer av batterier (som t. ex. alkaliska batterier och manganbatterier) tillsammans. Läs noga vad som står på batteriernas förpackning, eftersom dessa olika batterityper kan ha samma form och färg.
- Gör dig av med batterierna omedelbart om de skulle ha läckt. Undvik att komma emot det material som har läckt ut, och försök se till att det inte fastnar på kläder e.d. Rengör batterifacket noggrant innan du sätter in nya batterier.

KONTROLLER OCH FUNKTIONER

Frontpanelen

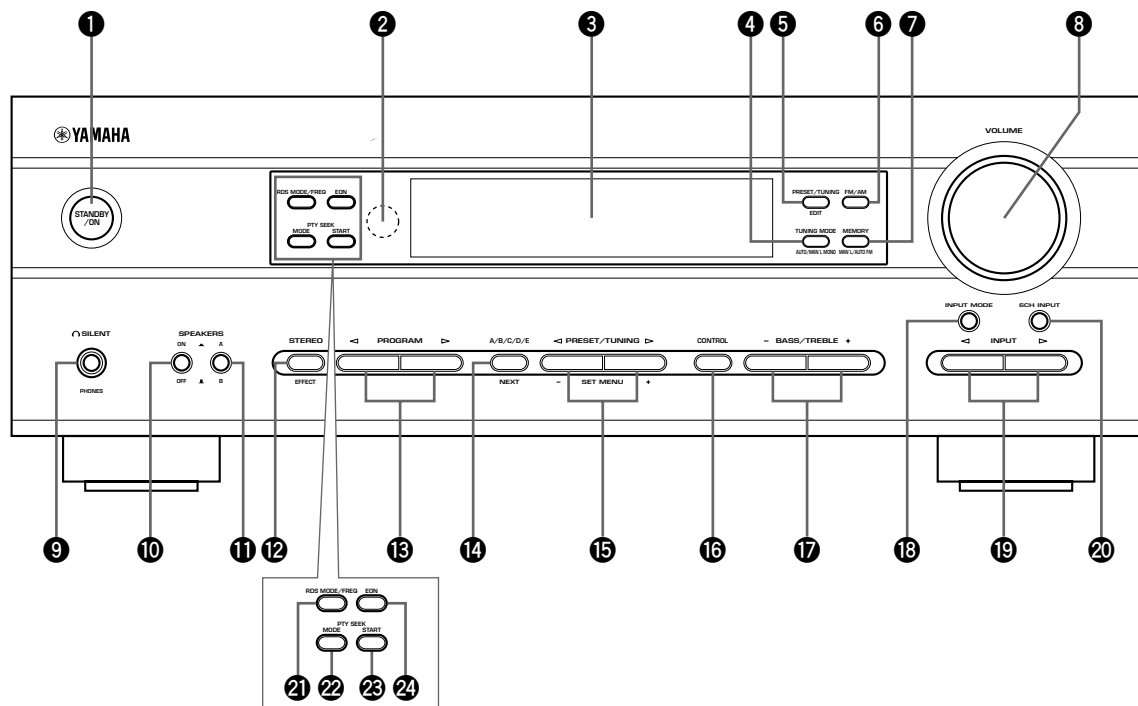

(Endast modeller för
Storbritannien och Europa)

1 STANDBY/ON

Med denna knapp sätter man på enheten, och ställer den i beredskapsläget (standby). När du sätter på enheten hörs det ett klickljud, och det tar sedan 4 till 5 sekunder innan enheten kan återge något ljud.

Beredskapsläget

I detta läge konsumerar enheten en liten mängd ström, för att kunna ta emot de infraröda signalerna från fjärrkontrollen.

2 Fjärrkontrollsensor

Sensorn tar emot signalerna från fjärrkontrollen.

3 Frontpanelens display

På displayen visas information om enhetens driftsstatus.

4 TUNING MODE (AUTO/MAN'L MONO)

Med denna knapp kopplar man om mellan automatisk och manuell frekvensinställning.

5 PRESET/TUNING (EDIT)

Med denna knapp kopplar man om funktionen för PRESET/TUNING < / > (ett kolon (:)) tänds eller släcks mellan förval av stationsnummer och frekvensinställning.

Knappen används också för att byta ut frekvensinställningarna mellan två förvalstationer.

6 FM/AM

Med denna knapp kopplar man om radiobandet mellan FM och AM.

7 MEMORY (MAN'L/AUTO FM)

Med denna knapp lagras den station som för tillfället tas emot i minnet.

8 VOLUME

Detta reglage kontrollerar utnivån för alla ljudkanaler. Reglaget påverkar inte nivån för OUT (REC) (utsignal).

9 SILENT (PHONES-uttag)

Gör att du kan njuta av DSP-effekterna när du vill lyssna enskilt med hörlurar. Ljudet som hörs från högtalarna påverkas inte när hörlurarna ansluts till PHONES-uttaget. Om du inte vill att ljudet ska höras från högtalarna, ska du trycka på SPEAKERS ON/OFF så att omkopplaren sätts i OFF-läget.

10 SPEAKERS ON/OFF

Kopplar in resp. ur de högtalare som valts med SPEAKERS A/B.

11 SPEAKERS A/B

Väljer det par huvudhögtalare som anslutits till A- eller B-anslutningarna.

12 STEREO (EFFECT)

Kopplar om ljudåtergivningen mellan normal stereo och DSP-effekter. När STEREO väljs styrs 2-kanaliga insignaler till vänster och höger huvudhögtalare utan några ljudeffekter, och alla Dolby Digital- och DTS-ljudsignaler (förutom LFE-kanalen) mixas ner till vänster och höger huvudhögtalare.

13 PROGRAM ◀ / ▶

Med dessa knappar väljs DSP-program.

14 A/B/C/D/E

Med denna knapp väljer du en av förvalsgrupperna A till E med förinställda radiostationer.

NEXT

Väljer inställt menyläge när enheten ej står i tunerläget.

15 PRESET/TUNING ◀ / ▶

Med dessa knappar väljs förvalsstation 1 till 8 när ett kolon (:) visas på frontpanelens display, och radiofrekvensen när inget kolon (:) visas.

SET MENU -/+

Justerar poster på inställningsmenyn när enheten ej står i tunerläget.

16 CONTROL

Skiftar mellan styrläget för återgivning av bas (lågfrekventa signaler) och diskant (högfrekventa signaler).

17 BASS/TREBLE -/+

Används för att sänka eller höja återgivning av låg/högfrekventa signaler när enheten står i styrläget för bas/diskant. Ljudet ändras med 2dB vid vart tryck på en av knapparna.

Justerbart intervall: -10 till +10dB.

18 INPUT MODE

Med denna knapp ställer man in prioriteringen för vilken typ av insignaler (AUTO, DTS, ANALOG) som ska tas emot, när en komponent är ansluten till två eller flera ingångar. Prioriteten kan inte ställas in när ingången 6CH INPUT har valts som källa.

19 INPUT ◀ / ▶

Väljer ingångskällan du vill lyssna eller titta på.

20 6CH INPUT

Med denna knapp väljer man den ljudkälla som är ansluten till 6CH INPUT-uttagen. Denna ljudkälla har prioritet före den källa som väljs med INPUT (eller ingångsväljarknapparna på fjärrkontrollen).

(Endast modeller för Storbritannien och Europa)**21 RDS MODE/FREQ**

Tryck på den här knappen, vid mottagning av en RDS-station, för att ändra displayläget mellan PS-läget, PTY-läget, RT-läget, CT-läget (om stationen erbjuder dessa RDS-datatjänster) och/eller frekvensvisningsläget i den ordningen.

22 PTY SEEK MODE

Tryck på den här knappen för att ställa in enheten i PTY SEEK-läget.

23 PTY SEEK START

Tryck på den här knappen för att påbörja sökningen efter en radiostation, efter det att den önskade programtypen har ställts in i PTY SEEK-läget.

24 EON

Tryck på den här knappen för att välja en programtyp (NEWS, INFO, AFFAIRS, SPORT) som du vill att tunern ska ställa in automatiskt.

Fjärrkontrollen

I detta avsnitt beskrivs kontrollerna på fjärrkontrollen och hur de fungerar.

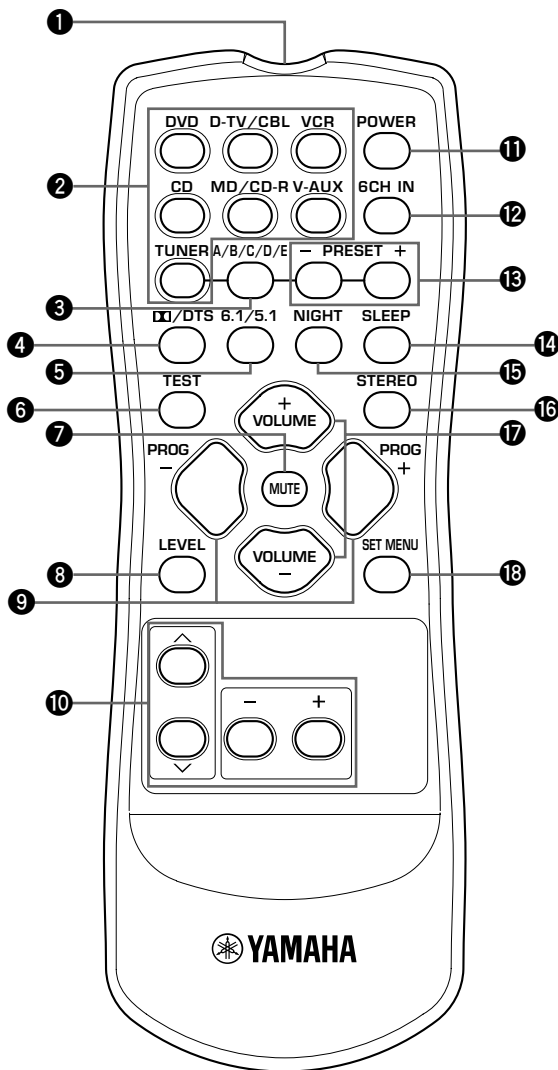

1 Fönster för infraröda signaler

Detta fönster sänder infraröda styrsignaler. Rikta fönstret mot den enhet du vill fjärrstyra.

2 Ingångsväljarknappar

Väljer ingångskällan.

3 A/B/C/D/E

Med denna knapp väljer du en av förvalsgrupperna A till E med förinställda radiostationer.

4 DDD/DTS

Väljer den inbyggda Dolby Digital-, DTS-, Dolby Pro Logic- eller Pro Logic II-dekodern.

5 6.1/5.1

Slår på resp. av dekodern för Dolby Digital + Matrix 6.1 eller DTS + Matrix 6.1.

6 TEST

Med denna knapp kan man mata ut en testton för att justera högtalarnivåerna.

7 MUTE

Med denna knapp dämpar man ljudet. Tryck på knappen igen för att återställa ljudet till den sist inställda volymnivån.

8 LEVEL

Med denna knapp väljer man den effekthögtalarkanal som ska justeras.

9 PROGRAM +/-

Med dessa knappar väljs DSP-program.

10 Flerfunktionell kontrollidel

Denna kontrollidel används för att ändra inställningar, och för att aktivera inställningarna.

11 POWER

Med denna knapp sätter man på enheten, och ställer den i beredskapsläget (standby).

12 6CH IN

Med denna knapp väljs den ljudkälla som är ansluten till 6CH INPUT-uttagen.

13 PRESET +/-

Välj nummer på förvalsstation från 1 till 8.

14 SLEEP

Med denna knapp ställer man in insomningstimern.

15 NIGHT

Ställer enheten i läget för nattlyssning.

16 STEREO

Kopplar om ljudåtergivningen mellan normal stereo och DSP-effekter. När STEREO väljs styrs 2-kanaliga insignaler till vänster och höger huvudhögtalare utan några ljudeffekter, och alla Dolby Digital- och DTS-ljudsignaler (förutom LFE-kanalen) mixas ner till vänster och höger huvudhögtalare.

17 VOLUME +/-

Med dessa knappar höjer respektive sänker man volymen.

18 SET MENU

Med denna knapp väljer man menyinställningsläget.

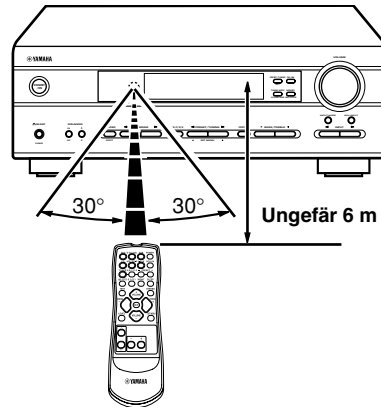
■ Att använda fjärrkontrollen

Fjärrkontrollen sänder en riktad infraröd stråle. Se till att du riktar fjärrkontrollen direkt mot fjärrkontrollsensorn på huvudenheten när du använder fjärrkontrollen för att styra enheten.

■ Handhavande av fjärrkontrollen

- Spill inte vatten eller andra vätskor på fjärrkontrollen.
- Tappa inte fjärrkontrollen.
- Låt inte fjärrkontrollen ligga, och förvara inte fjärrkontrollen under följande typer av förhållanden:
 - platser med hög luftfuktighet eller temperatur, som t. ex. i närheten av en uppvärmningsanordning, kamin eller i ett badrum;
 - dammiga platser; eller
 - på platser som är utsatta för extremt låga temperaturer.

Frontpanelens display

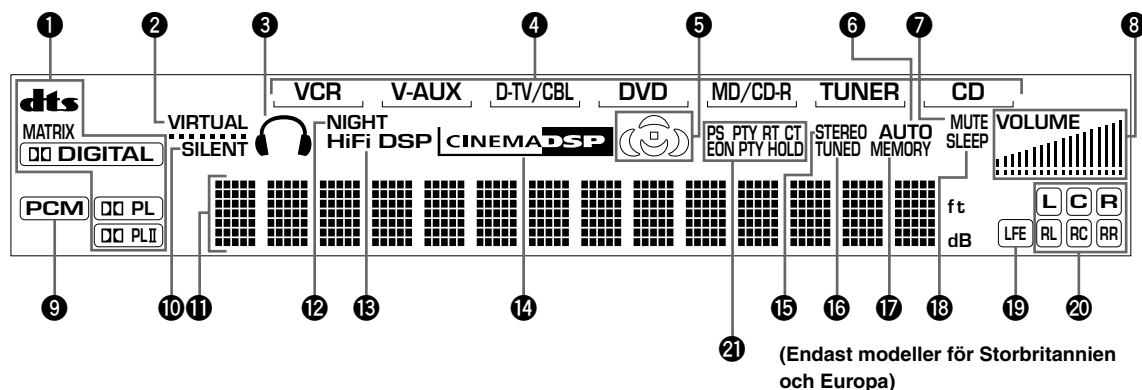

1 Indikatorer för processorer

Indikatorer för olika avkodare tänds när respektive avkodare tas i bruk.

2 Indikatorn VIRTUAL

Tänds vid användning av funktionen Virtual CINEMA DSP.

3 Hörlursindikator

Tänds när ett par hörlurar är anslutna.

4 Indikator för ingångskälla

Visar vilken ingångskälla som för tillfället är vald med en markering under källans namn.

5 Ljudfältindikator

Visar vilken typ av ljudfältshantering enheten använder när du lyssnar på ett DSP ljudfältsprogram.

6 Indikatorn AUTO

Visar att enheten är i läget för automatisk frekvensinställning.

7 Indikatorn MUTE

Blinkar medan MUTE-funktionen är aktiv.

8 Nivåindikatorn VOLUME

Indikerar volymnivån.

9 Indikatorn PCM

Tänds när enheten återger digitala ljudsignaler i PCM (pulsodmodulering).

10 Indikatorn SILENT

Tänds när ett par hörlurar är anslutna och den digitala ljudfältprocessorn är på.

11 Informationsdisplay

Visar namnet på det aktuella DSP-programmet och annan information vid justering och ändring av inställningar.

12 Indikatorn NIGHT

Tänds när enheten ställs i läget för nattlyssning.

13 Indikatorn HiFi DSP

Tänds vid val av ett Hi-Fi DSP ljudfältsprogram.

14 Indikatorn CINEMA DSP

Tänds vid val av ett CINEMA DSP ljudfältsprogram.

15 Indikatorn STEREO

Tänds när enheten tar emot en stark signal från en FM-sändning i stereo, och "AUTO"-indikatorn är tänd.

16 Indikatorn TUNED

Tänds när enheten tar emot en station.

17 Indikatorn MEMORY

Blinkar för att visa att en station kan lagras i minnet.

18 Indikatorn SLEEP

Lyser när insomningstimern är aktiv.

19 Indikatorn LFE

Tänds när insignalen innehåller LFE-signalen.

20 Indikatorer för ingångskanal

Indikatorer för motsvarande ljudkanaler tänds vid avspelning av en digital signal från en källa.

21 Indikatorn RDS (Endast modeller för Storbritannien och Europa)

Namnen på de RDS-data som erbjuds av den RDS-station som för tillfället tas emot tänds.

EON-indikatorn tänds när en RDS-station som erbjuder EON-datatjänster tas emot.

PTY HOLD-indikatorn lyser medan sökning efter stationer i PTY SEEK-läget pågår.

ANSLUTNINGAR

Innan du ansluter några komponenter

VARNING

Anslut aldrig den här enheten, eller några andra komponenter, till nätuttaget innan alla anslutningar mellan komponenterna har avslutats.

- Kontrollera att alla anslutningar har utförts på rätt sätt, det vill säga L (vänster) till L, R (höger) till R, “+” till “+” och “-” till “-”. Vissa komponenter kräver andra anslutningsmetoder, och har andra namn på uttagen. Se bruksanvisningen till var och en av de komponenter som ska anslutas till den här enheten.
- Kontrollera anslutningarna igen, efter att samtliga anslutningar är avslutade.
- Uttagets namn överensstämmer med ingångsväljaren.

Anslutning till de digitala uttagen

Enheten har digitala uttag för direkt överföring av digitala signaler, via antingen koaxialkablar eller optiska fiberkablar. Du kan använda de digitala uttagen för att mata in signaler av typerna PCM, Dolby Digital och DTS-bitflöde. Det är nödvändigt att göra en digital anslutning för att kunna avnjuta flerkanaligt ljud med DSP-ljudeffekter hos DVD-mjukvaror o.dyl. Bägge digitala ingångar klarar digitala signaler med 96 kHz samlingsfrekvens.

Anmärkning

- Uttaget OPTICAL på denna enhet överensstämmer med normen EIA. Enheten kan fungera felaktigt om du använder en optisk fiberkabel som ej uppfyller denna norm.

Uttagen DIGITAL INPUT (sidorna 9 – 11)

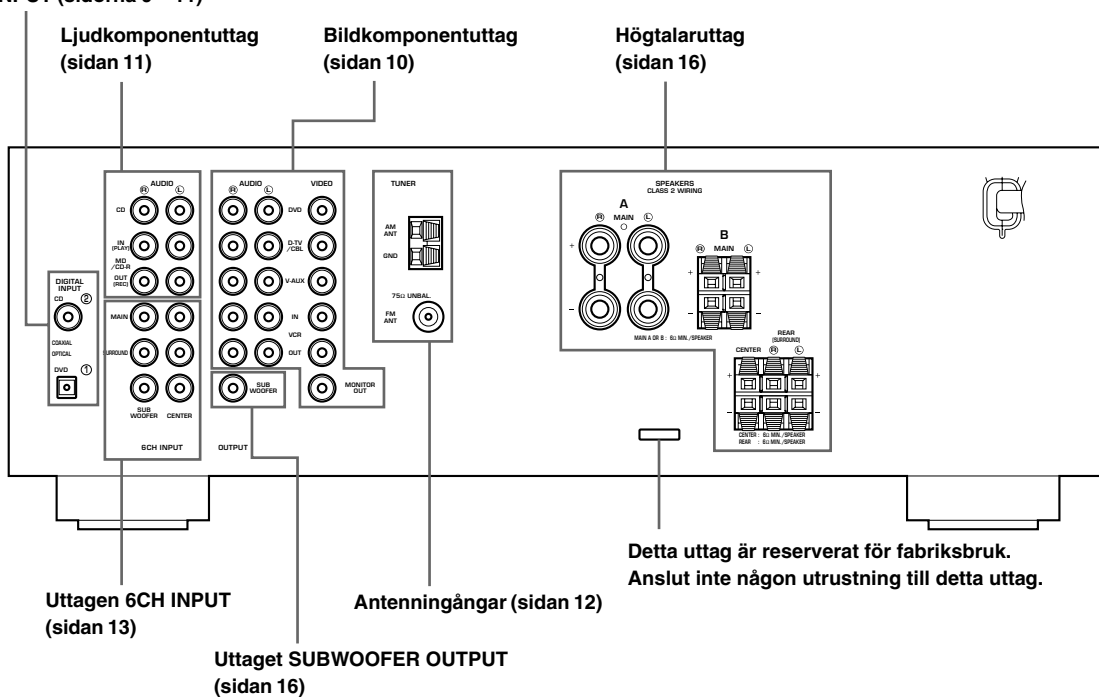

Anslutning av videokomponenter

■ Anslutning av en bildskärm

Anslut videoingången på bildskärmen till uttaget MONITOR OUT VIDEO.

■ Anslutning av en DVD-spelare

Anslut den optiska digitala ljudutgången och bildsignalutgången på den andra komponenten till uttaget DIGITAL INPUT respektive VIDEO på denna enhet.



- Anslut till uttagen AUDIO på denna enhet för en videokomponent som ej har en optisk digital utgång. Flerkanalig ljudåtergivning är dock inte möjlig med ljud som inmatas via uttagen AUDIO.

■ Anslutning av en digital TV/kabel-TV

Anslut bildsignalutgången på din TV till ingången VIDEO på denna enhet.

Anslut ljudsignalutgångarna på din TV till ingångarna AUDIO på denna enhet.

■ Anslutning av någon annan videokomponent

Anslut bildsignalutgången på din TV till ingången VIDEO på denna enhet.

Anslut ljudsignalutgångarna på din TV till ingångarna AUDIO på denna enhet.

■ Anslutning av en inspelningskomponent

Anslut ingångarna för ljudsignaler på din videokomponent till AUDIO OUT-uttagen, och ingångarna för videosignaler på videokomponenten till VIDEO OUT-uttagen på den här enheten för inspelning av bilder.

Anslut utgångarna för ljudsignaler på din komponent till AUDIO IN-uttagen, och anslut utgångarna för videosignaler på komponenten till VIDEO IN-uttagen på den här enheten för att spela av en källa på din inspelningskomponent.

Anmärkning

- Om du har anslutit en komponent för inspelning till den här enheten bör du låta strömmen till komponenten vara på medan du använder den här enheten. Om strömmen stängs av kan det leda till att den här enheten skapar distorsion hos ljudet från andra komponenter.

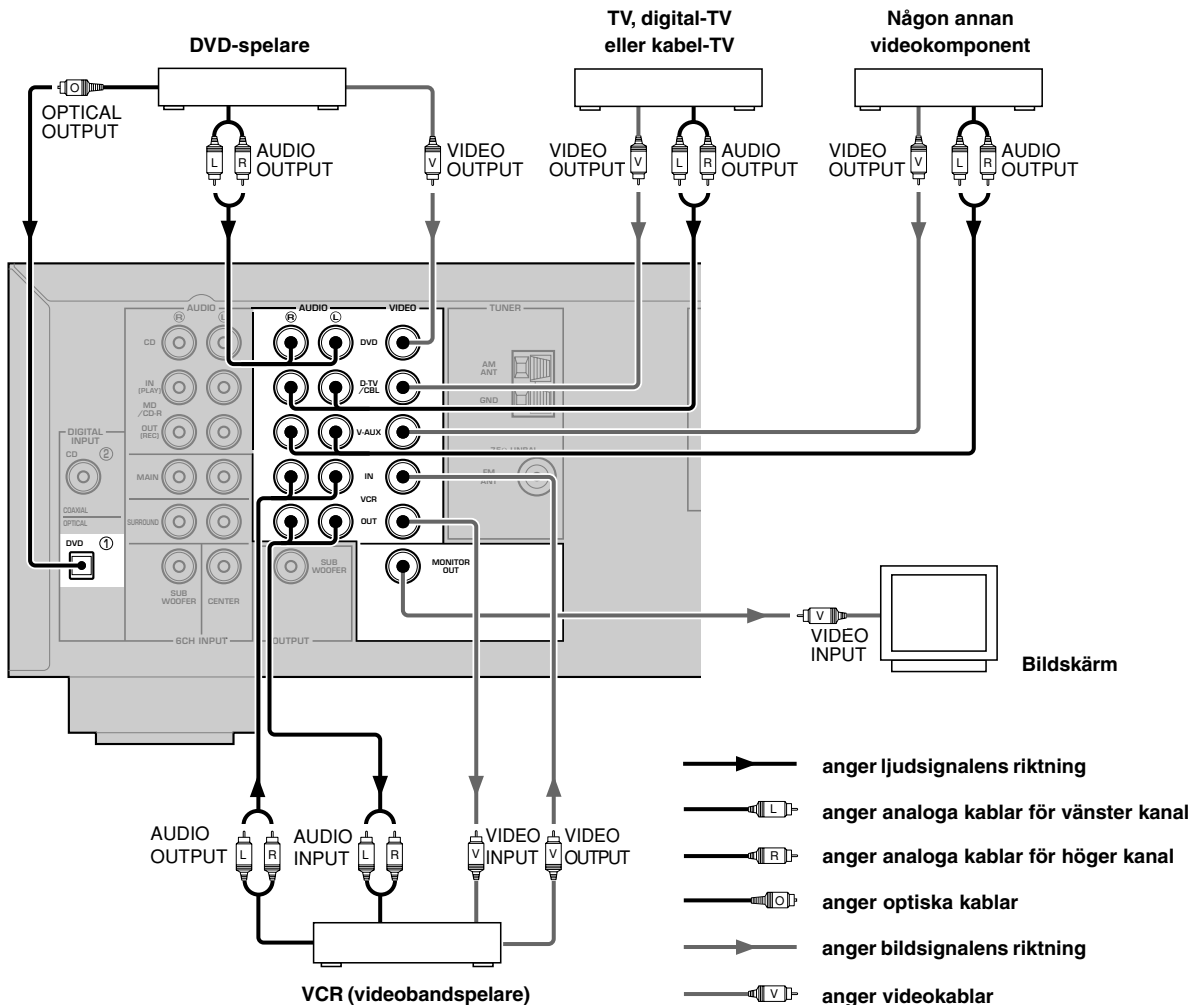

Anslutning av ljudkomponenter

■ Anslutning av en CD-spelare

Anslut den koaxiala digitalutgången på din CD-spelare till uttaget DIGITAL INPUT CD.



- Använd AUDIO-uttagen på denna enhet för att ansluta en CD-spelare utan digital koaxialutgång samt för att spela in från CD-spelare.

■ Anslutning av en CD-inspelare eller MD-inspelare

Anslut ingångarna på din CD- eller MD-inspelare till MD/CD-R OUT (REC)-uttagen.

Anslut utgångarna på din CD-inspelare eller MD-inspelare till uttagen MD/CD-R IN (PLAY) för att avspela en källa från din inspelningskomponent.

Anmärkning

- Låt strömmen vara på till den eller de komponenter för inspelning som du har anslutit så länge du använder den här enheten. Om du stänger av strömmen till dessa komponenter kan det förekomma att den här enheten förvränger ljudet från andra komponenter.

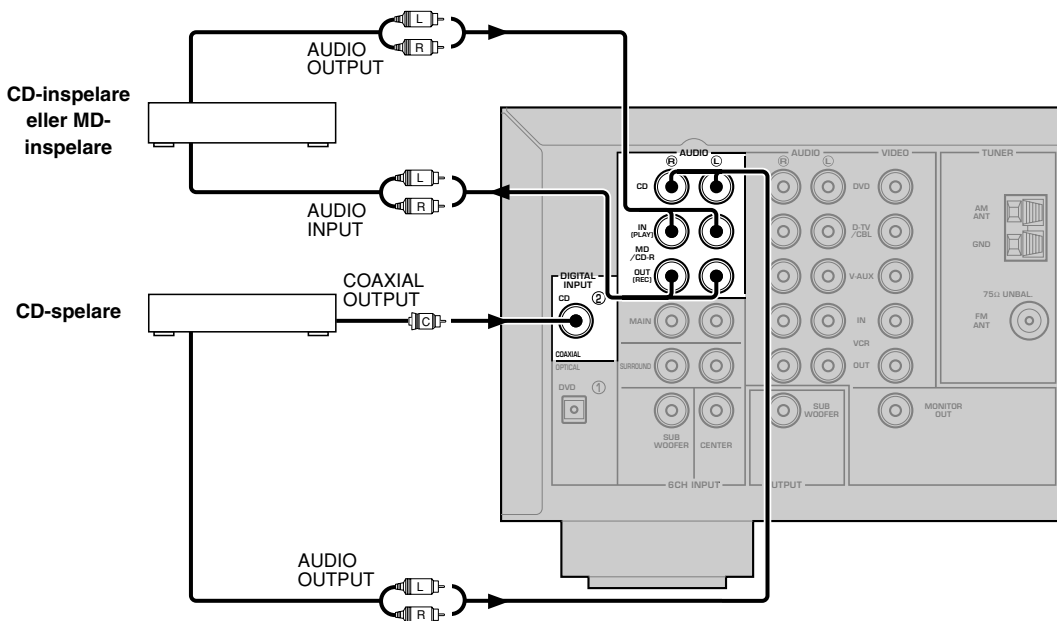

- anger signalens riktning
- anger analoga kablar för vänster kanal
- anger analoga kablar för höger kanal
- anger koaxialkablar

Anslutning av antennerna

Inomhusantenn för både AM och FM medföljer enheten. I de flesta fall ska dessa antenner ge tillräcklig signalstyrka.

Anslut var och en av antennerna till de avsedda uttagen.

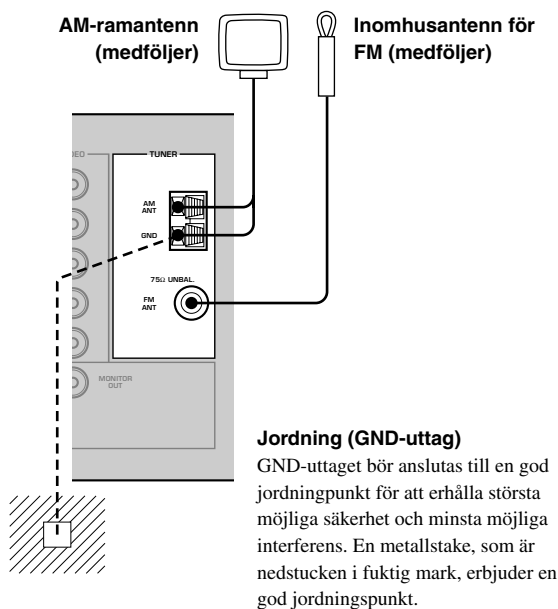

Anslutning av AM-ramantennen

1 Sätt ihop AM-ramantennen, och anslut den sedan.

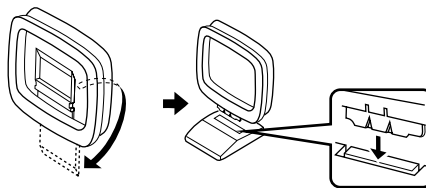

2 Håll tappnen intryckt och för in AM-ramantennens ledningstrådar i uttagen AM ANT och GND.



3 Vrid AM-ramantennen så att den är riktad åt det håll där mottagningen är bäst.



Anmärkingar

- AM-ramantennen bör placeras på avstånd från den här enheten.
- AM-ramantennen bör alltid vara ansluten, även om en utomhusantenn för AM är ansluten till enheten.

En ordentligt uppsatt utomhusantenn ger klarare mottagning än inomhusantenn. En utomhusantenn kan förbättra ljudkvaliteten om du upplever att mottagningen är dålig. Rådgör med din närmaste auktoriserade YAMAHA-återförsäljare eller servicecenter angående utomhusantenn.

Omkopplaren FREQUENCY STEP (Endast allmänna modellen)



På grund av att frekvensstegningen mellan stationerna varierar från land till land måste FREQUENCY STEP-omkopplaren (som sitter på bakpanelen) ställas in i enlighet med frekvensstegningen i ditt land.

Länder i Nord-, Central- och Sydamerika:

100 kHz/10 kHz

Andra länder: 50 kHz/9 kHz

Koppla ur nätkontakten ur vägguttaget innan du ändrar den här omkopplarens läge.

Anslutning av en yttre avkodare

Denne enhet är försedd med 6 extra ingångar (MAIN vänster och höger, CENTER, SURROUND vänster och höger samt SUBWOOFER) för diskret flerkanalig ingång från en komponent försedd med en flerkanalig avkodare och 6 kanalutgångar, t.ex. en DVD/SACD-spelare.

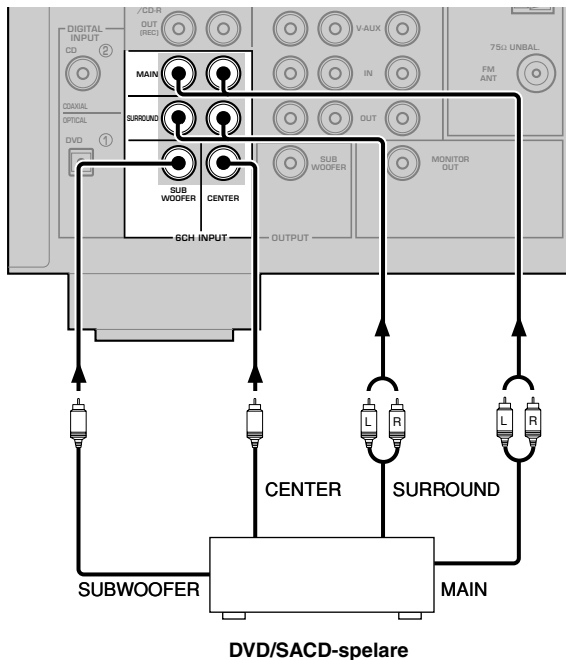

Anmärkning

- Vid val av 6CH INPUT som ingångskälla slår enheten automatiskt av den digitala ljudfältprocessorn, och DSP-program kan då inte användas.

Anslutning av högtalarna

■ Högtalare

Den här enheten är konstruerad för att ge bäst ljudfältskvalitet med ett 5-kanaligt högtalarsystem, som innehåller vänster och höger huvudhögtalare, vänster och höger bakre högtalare samt en mitthögtalare. Om du använder högtalare av olika märken (med olika tonala kvaliteter) i ditt system, kan det hända att ljudet av en mänsklig röst som förflyttar sig inte rör sig smidigt. Vi rekommenderar att du använder högtalare av samma märke, eller högtalare med likadan tonal kvalitet.

Huvudhögtalarna används för huvudljudet plus effektljuden. Det är troligen de högtalare du använder i ditt nuvarande stereosystem. De bakre högtalarna används för effekt- och surroundljud. Mitthögtalaren är avsedd för de ljud som är centrerade (dialog, sång, osv.).

Huvudhögtalarna bör ha goda prestanda och ha tillräckligt med kapacitet för att kunna hantera maximal utmatning från ditt ljudsystem. De andra högtalarna behöver inte vara av samma kvalitet. För att få en exakt ljudbildaestämning är dock idealet att man använder modeller med likvärdiga prestanda som huvudhögtalarna.

Att använda en bashögtalare utökar ljudfältet

Det går också att ytterligare utöka ditt system med en bashögtalare tillagd. Att använda en bashögtalare är inte effektivt bara för att få en förstärkning av basfrekvenserna från någon eller alla kanaler, utan också för att återge LFE-kanalen (lågfrekvenseffekt) med hög trovärdighet, vid avspelning av Dolby Digital-signaler eller DTS-signaler. YAMAHA bashögtalarsystem med aktiv servoprocessor är idealt för en naturlig och kraftfull basåtergivning.

■ Högtalarnas placering

Se följande figur när du placerar ut högtalarna.

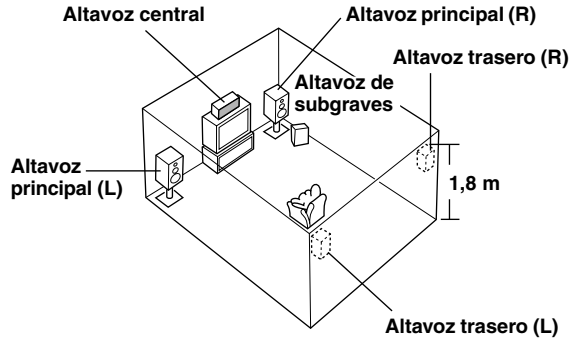

Huvudhögtalarna

Placera vänster och höger huvudhögtalare på lika stort avstånd från den ideala lyssningspositionen. Avståndet från de båda högtalarna till vardera sidan av bildskärmen ska vara detsamma.

Mitthögtalaren

Mitthögtalarens framdel ska vara kant i kant med bildskärmens framdel. Placera högtalaren så nära bildskärmen som möjligt, (t. ex. rakt över eller under den), och centrerad mellan huvudhögtalarna.

Bakre högtalarna

Placera dessa högtalare bakom din lyssningsposition, riktade en aning inåt och omkring 1,8 m över golvet.

Bashögtalaren

Bashögtalarens position är inte så kritisk, eftersom låga basljud inte är så riktningsskänsliga. Det är dock bättre att placera bashögtalaren nära huvudhögtalarna. Vrid högtalaren en aning in mot rummets mitt för att minska reflektion mot väggen.

Anmärkning

- Om du inte använder någon av effekthögtalarna (bak och/eller mitt), ska du ändra inställning för posterna "SOUND 1 SPEAKER SET" på inställningsmenyn för att leda signalerna till övriga uttag du anslutit högtalare till.

VARNING

Använd magnetiskt avskärmade högtalare. Om även denna typ av högtalare påverkar bildskärmen måste högtalarna placeras på ett större avstånd från bildskärmen.

■ Anslutningar

Se till att “+” (röd) och “-” (svart) för vänster kanal (L) och höger kanal (R) ansluts rätt. Om anslutningarna är felaktiga hörs det inget ljud från högtalarna, och om högtalarnas polaritet är felaktig kommer ljudet att låta onaturligt och sakna bas.

VARNING

- Använd högtalare med den impedans som anges på den här enhetens bakpanel.
- Låt inga frilagda högtalarledningar komma i kontakt med varandra eller med några metalldelar på den här enheten. Det kan skada enheten och/eller högtalarna.

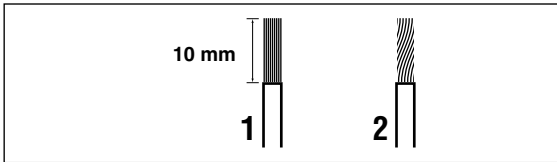

En högtalarladd består i själva verket av ett par isolerade kablar som löper sida vid sida. En av kablarna har annorlunda färg eller form, som kan bestå i en rand, ett spår eller en upphöjd kant.

- 1** Ta bort cirka 10 mm av isoleringen från var och en av högtalkablarna.
- 2** Vrid runt de frilagda ledningstrådarna för att förhindra kortslutning.

Anslutning till MAIN A SPEAKERS-anlutningarna

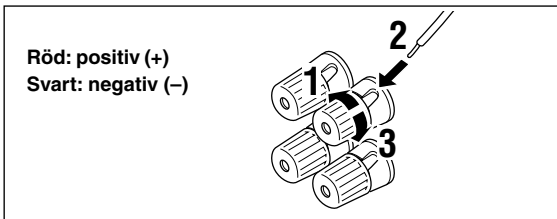

- 1** Skruva upp knoppen.
- 2** Sätt i en frilagd ledningstråd i hålet i uttagets sida, i vart och ett av uttagen.
- 3** Dra åt knoppen för att fästa ledningen.



(Utom modeller för Storbritannien, Europa, Korea och Singapore)

- Det går också att utföra anslutningarna med banankontakt. Dra först åt knoppen, och stick sedan in banankontakten i ändan av motsvarande uttag.

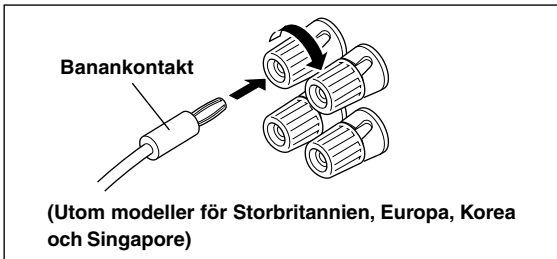

Anslutning till MAIN B-, CENTER- och REAR SPEAKERS-anlutningarna

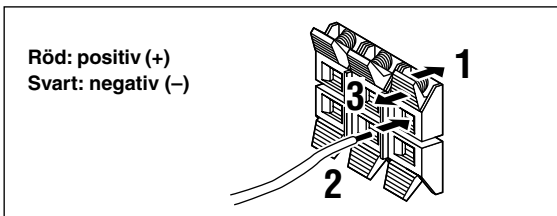

- 1** Tryck för att öppna fliken.
- 2** Stick in de frilagda trådarna i hålen i respektive anslutning.
- 3** Släpp fliken för att låsa ledningstråden i anslutningen.

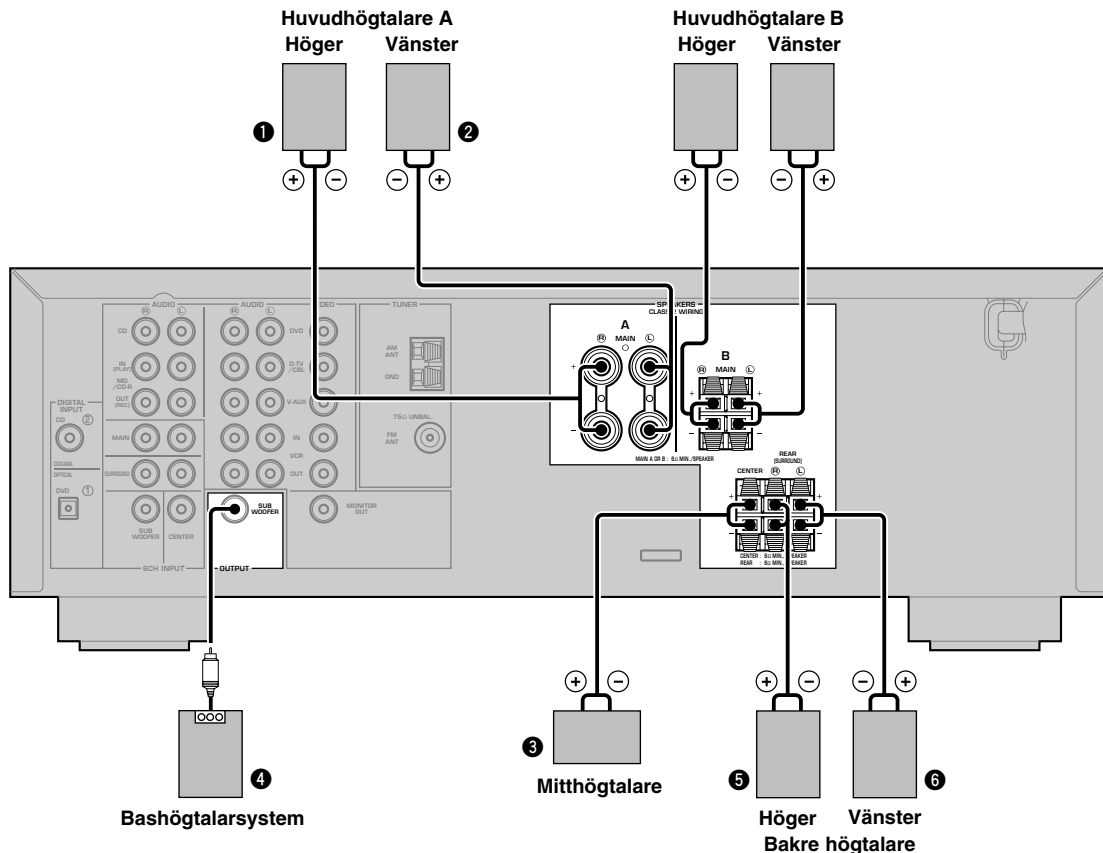

MAIN SPEAKERS-uttagen

Ett eller två högtalarsystem kan anslutas till dessa uttag. Om du endast använder ett högtalarsystem kan det anslutas till antingen uttagen MAIN A eller MAIN B.

REAR SPEAKERS-uttagen

Ett bakre högtalarsystem kan anslutas till dessa uttag.

CENTER SPEAKER-uttagen

En mitthögtalare kan anslutas till dessa uttag.

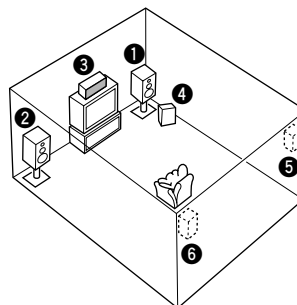

Bilden visar högtalarnas placering i lyssnarrummet.

SUBWOOFER-uttaget

Om du använder en bashögtalare med inbyggd förstärkare, inklusive YAMAHA bashögtalarsystem med aktiv servoprocessor, ska bashögtalarsystemets ingång anslutas till det här uttaget. Låga bassignaler som levereras från huvudkanalerna, mitt- och/eller bakre kanalerna styrs till det här uttaget enligt de inställningar du har gjort under SPEAKER SET. Signalerna för lågfrekvenseffekten LFE, som genereras när Dolby Digital eller DTS avkodas, styrs också hit i enlighet med dina SPEAKER SET-inställningar.

Anmärkningar

- Delningsfrekvensen för SUBWOOFER-uttaget är 90 Hz.
- Om en bashögtalare inte används ska du leda signalerna till vänster och höger huvudhögtalare genom att ändra posten "1D BASS" under "SOUND 1 SPEAKER SET" på inställningsmenyn till MAIN.
- Använd reglaget på bashögtalaren för att justera dess volymnivå. Volymen kan även justeras med hjälp av enhetens fjärrkontroll (se "INSTÄLLNING AV HÖGTALARNIVÅ" på sidan 45).

Anslutning av nätsladdarna

VOLTAGE SELECTOR

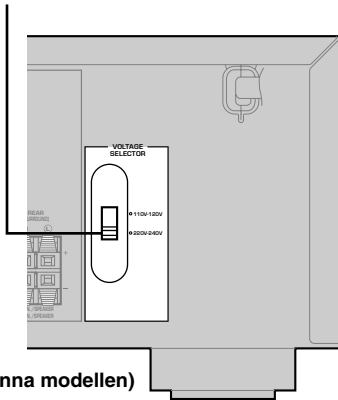

(allmänna modellen)

■ Anslutning av nätsladden

Sätt i sladden till den här enheten i ett vägguttag.

■ Spänningsväljaren VOLTAGE SELECTOR (Endast allmänna modellen)

Spänningsväljaren VOLTAGE SELECTOR på enhetens bakpanel måste ställas in på den spänning som levereras på elnätet i det område där du bor INNAN du sätter i nätkontakten i ett vägguttag. Spänningslägena är 110V-120V, 220V-240V växelström, 50/60 Hz.

Att sätta på strömmen

Sätt på strömmen till den här enheten när alla anslutningar är avslutade.

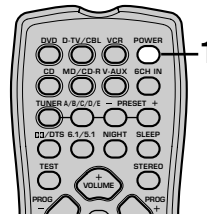
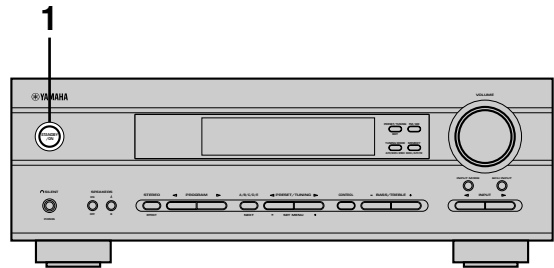

FÖRBEREDELSE

- 1** Tryck på **STANDBY/ON (POWER på fjärrkontrollen)** för att sätta på strömmen till den här enheten.



Frontpanelen

eller



Fjärrkontrollen

Inställningen av huvudvolymen och namnet på det aktuella DSP-programmet visas på frontpanelens display.

Svenska

GRUNDLÄGGANDE SYSTEMINSTÄLLNINGAR

Menyn "BASIC" medger enkel inställning av vissa grundläggande parametrar i menyn "SOUND". Om du vill fininställa enheten mera exakt till den omgivande miljön ska du använda de mera detaljerade parametrarna i menyn "SOUND" istället för de i menyn "BASIC" (se sidan 40). En ändring av någon parameter i menyn "BASIC" nollställer alla parametrar i menyn "SOUND".

Användning av grundmenyn

Utför inställningarna med fjärrkontrollen.

- Tryck på SPEAKERS A/B på frontpanelen för att välja huvudhögtalarna du vill använda och ställ SPEAKERS ON/OFF i ON-läget.
- Var noga med att koppla bort hörlurarna från enheten.

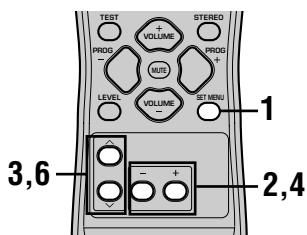

1 Tryck på SET MENU.

"BASIC MENU" visas i frontpanelens teckenfönster såsom anges nedan.



Om frontpanelens teckenfönster visar något annat än "BASIC MENU" ska du trycka på ^ tills "BASIC MENU" visas.

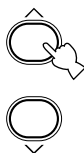

2 Tryck på -/+ för att visa menyn BASIC.

Frontpanelens teckenfönster ändras på följande sätt:



3 Tryck på ^ / v för att uppvisa den inställning du vill ändra.

SETUP

Ändrar inställning för högtalare och förstärkare till att passa den aktuella rumsstorleken. Se "Inställning av enheten till att matcha högtalarsystemet" på sidan 20 för närmare detaljer.

SP LEVEL

Justerar utnivåerna för högtalarna. Se "Inställning av högtalarnas utnivå" på sidan 20 för närmare detaljer.

4 Tryck på -/+ för att aktivera önskat inställningsläge.

5 Ändra inställningarna på enheten till att passa den omgivande miljön. Efter avslutad inställning återgår enheten automatiskt till grundmenyn.

6 Tryck på ^ / v för att lämna inställningsmenyn.

Frontpanelens teckenfönster ändras i följande ordning:

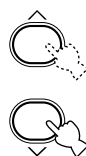

Lämna
↑
BASIC
↓↑
SOUND
↓↑
INPUT
↓↑
OPTION
↓
Lämna

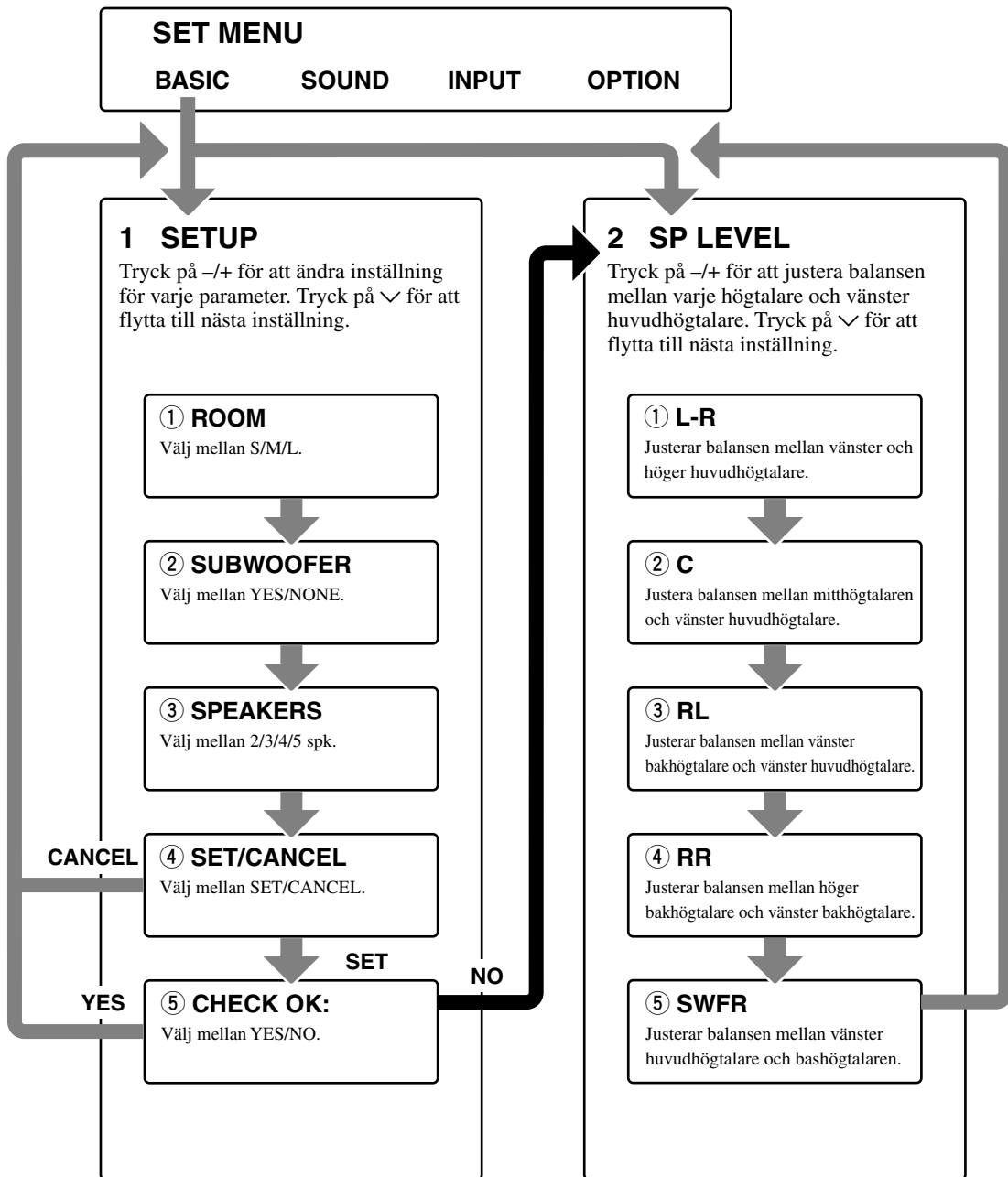

- Efter ändring av parametrarna “1 SETUP” ska du åter justera utnivåerna för högtalarna under “2 SP LEVEL”.
- Se sidorna 39 – 44 för närmare detaljer om menyerna “SOUND”, “INPUT” och “OPTION”.

Inställning av enheten till att matcha högtalarsystemet

Följ anvisningarna nedan för att ställa in förstärkarens utnivå till att passa storleken på rummet och högtalarsystemet som använts. Tryck på \wedge / \vee för att kretsa genom parametrarna 1 till 4 och på $-/+$ för att ändra inställning för vald parameter.

Grundinställningarna är angivna i fetstil.

① ROOM

Inställningar: **S, M, L**

Välj storleken på rummet där högtalarna är installerade. I grova drag definieras rumsstorleken på följande sätt:

[Modeller för USA och Kanada]

S: 16ft. x 3ft., 200sq.ft. (4,8 x 4m, 20m²)

M: 20ft. x 16ft., 300sq.ft. (6,3 x 5,0m, 30m²)

L: 26ft. x 19ft., 450sq.ft. (7,9 x 5,8m, 45m²)

[Övriga modeller]

S: 3,6m x 2,8m, 10m²

M: 4,8m x 4,0m, 20m²

L: 6,3m x 5,0m, 30m²

② SUBWOOFER

Inställningar: **YES, NONE**

Välj YES om en bashögtalare ingår i systemet, eller NONE om så ej är fallet.

③ SPEAKERS

Inställningar: 2, 3, 4, **5** (spk)

Välj antalet högtalare som används i systemet. Detta antal inkluderar inte bashögtalaren.

Inställning	Visning	Högtalare
2spk	L R	Huvud L/Huvud R
3spk	L C R	Huvud L/Mitt/Huvud R
4spk	L R RL RR	Huvud L/Huvud R/Bak L/ Bak R
5spk	L C R RL RR	Huvud L/Mitt/Huvud R/ Bak L/Bak R

④ SET eller CANCEL

Välj SET för att bekräfta ändringarna av de tre inställningarna ovan. Enheten utmatar då en testton till högtalarna (se ⑤). Välj CANCEL om du vill lämna menyn utan att ändra några inställningar.

⑤ Använd testtonen för att kontrollera högtalarnivåerna.

Vid val av SET i steg ④ ändras teckenfönstret till "CHECK: TestTone", varefter enheten utmatar en testton till varje högtalare i tur och ordning. När testtonen inleds ändras teckenfönstret till "CHECK OK?-- YES".

Om testtonens volym varierar mellan högtalarna ska du trycka på $-/+$ för att ändra teckenfönstret till "NO". Enheten ställs automatiskt i läget "2 SP LEVEL". När testtonen utmatas med samma volym från samtliga högtalare ska du välja "CHECK OK: YES". Tryck på \vee för att lämna menyn SETUP.

Anmärkningar

- Enheten kretsar testtonen runt varje högtalare två gånger.
- Indikatorn för högtalaren som nu utmatar testtonen blinkar i frontpanelens teckenfönster.

Inställning av högtalarnas utnivå (SP LEVEL)

Använd denna meny för att jämföra testtonens nivå från varje högtalare med nivån från vänster huvudhögtalare (eller vänster bakhögtalare) så att nivån är densamma för samtliga högtalare. Tryck på \wedge / \vee för att välja en högtalare och justera sedan balansen med $-/+$.

Anmärkning

- Denna enhet utmatar testtonen från vald högtalare och sedan från vänster huvudhögtalare (eller vänster bakhögtalare). Indikatorn för högtalaren som nu utmatar testtonen blinkar i frontpanelens teckenfönster.

① L-R

Justerar balansen mellan vänster och höger huvudhögtalare.

② C

Justerar balansen mellan mitthögtalaren och vänster huvudhögtalare.

③ RL

Justerar balansen mellan vänster bakhögtalare och vänster huvudhögtalare.

④ RR

Justerar balansen mellan höger bakhögtalare och vänster bakhögtalare.

⑤ SWFR

Justerar balansen mellan vänster huvudhögtalare och bashögtalaren.

AVSPELNING

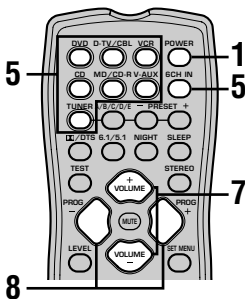
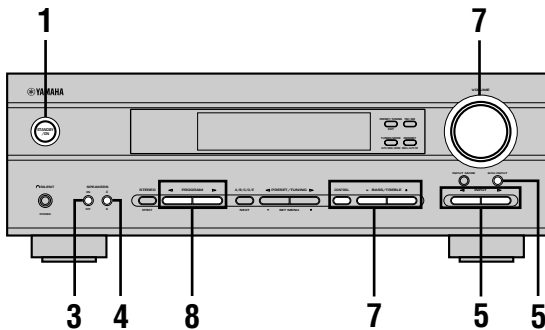

- 5** Tryck på INPUT ◀/▶ flera gånger (en av ingångsväljarknapparna på fjärrkontrollen) för att välja den källa som ska matas in. Den valda ingångskällans namn och ingångsläget visas på frontpanelens display i några sekunder.



Frontpanelen

Fjärrkontrollen

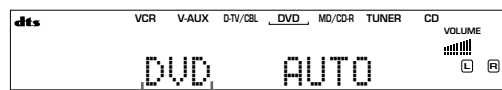

Vald ingångskälla

För att välja den ljudkälla som är ansluten till 6CH INPUT-uttagen

- Du måste välja den ingång som videokällan är ansluten till, innan du väljer ljudkälla.

Tryck på 6CH INPUT tills "6CH INPUT" visas på frontpanelens display.



Frontpanelen

Fjärrkontrollen

6CH INPUT

- 1** Tryck på STANDBY/ON (POWER på fjärrkontrollen) för att sätta på strömmen till den här enheten.



Frontpanelen

eller



Fjärrkontrollen

- 2** Sätt på den bildskärm som är ansluten till den här enheten.

- 3** Tryck in SPEAKERS ON/OFF i intryckt läge (ON).



- 4** Tryck på SPEAKERS A/B för att ställa omkopplaren i intryckt läge (A) eller utsläppt läge (B) beroende på vilka huvudhögtalare du vill använda.

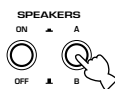

Anmärkning

- Om "6CH INPUT" visas på frontpanelens display går det inte att spela någon annan källa. Om du vill välja en annan källa måste du först trycka på 6CH INPUT så att "6CH INPUT" försvinner från frontpanelens display.

6 Starta avspelningen eller välj en sändande station på källkomponenten.

Se komponentens bruksanvisning.

7 Ställ in volymen på önskad nivå.

Volymnivån visas digitalt.

Exempel: -70 dB

Justerbart intervall: VOLUME MUTE (lägsta nivå) till 0 dB (högsta nivå)

Volymnivåindikatorn visar också den inställda volymen som en stapel.

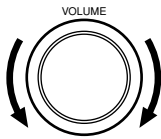

Frontpanelen

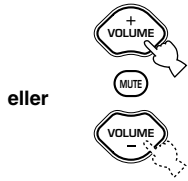

eller

Fjärrkontrollen

Använd vid behov CONTROL och BASS/TREBLE +/- . Dessa regler påverkar endast ljudet från huvudhögtalarna.

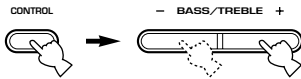

Frontpanelen

Anmärkningar

- Om du gör en kraftig ökning eller minskning av diskant- eller basljudet, kan det hända att ljudkvaliteten hos det ljud som återges från mitthögtalaren och de bakre högtalarna inte passar med det som återges från vänster och höger huvudhögtalare.
- Om du har anslutit en inspelande komponent till något av uttagen VCR OUT eller MD/CD-R OUT och uppmärksammar distorsion eller att volymen sänks under avspelning av andra komponenter, kan du försöka med att sätta på inspelningskomponenten.

8 Välj om du så önskar ett DSP-program.

Använd PROGRAM </> (PROG +/- på fjärrkontrollen) för att välja ett DSP-program. Se sidorna 27 – 30 för mer information angående DSP-programmen.

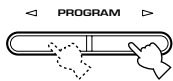

Frontpanelen

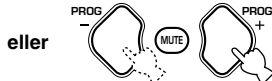

eller

Fjärrkontrollen

■ Funktionen för bakgrundsvideo, BGV

BGV-funktionen gör att du kan kombinera en videobild från en videokälla, med ljudet från en ljudkälla. Du kan till exempel lyssna till klassisk musik medan vackra scener från videokällan visas på bildskärmen.

Välj en källa från videogruppen och välj sedan en källa från ljudgruppen med ingångsväljarknapparna på fjärrkontrollen.

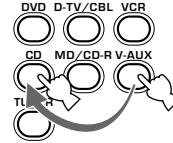

■ För att dämpa ljudet

Tryck på MUTE på fjärrkontrollen.

Tryck på MUTE-knappen igen för att återställa ljudet.



- Det går att ändra graden med vilken enheten ska sänka volymen via "OPTION 3 AUDIO MUTE" i inställningsmenyn.
- Du kan också avbryta ljuddämpningsfunktionen genom att trycka på VOLUME +/- e.d.
- När ljuddämpningsfunktionen är aktiv blinkar MUTE-indikatorn på frontpanelens display.

■ Läget för nattlyssning

Detta läge framhäver dialogen på ett tydligt sätt och sänker samtidigt höga ljudeffekter så att du kan lyssna på en låg volymnivå på natten.

Tryck på NIGHT på fjärrkontrollen.

Tryck på NIGHT igen för att återställa normal ljudåtergivning.



Anmärkning

- Läget för nattlyssning kopplas ur om enheten ställs i beredskapsläget.
- Läget för nattlyssning kan användas med valfritt ljudfältprogram.
- Indikatorn NIGHT i frontpanelens teckenfönster tänds när enheten ställs i läget för nattlyssning.
- Effekten av nattlyssningsläget kan variera beroende på ingångskällan och de inställningar för surroundljud som används.

■ När du slutar använda enheten

Tryck på STANDBY/ON (POWER på fjärrkontrollen) för att ställa enheten i beredskapsläget.



Frontpanelen

eller



Fjärrkontrollen

Ingångslägen och indikeringar

Den här enheten är försedd med 2 olika ingångar som endast är avsedda för CD- och DVD-källor. Du kan välja den typ av insignal du önskar.

Varje gång strömmen slås på ställs enheten i det ingångsläge som är inställt för "INPUT 2 INPUT MODE" i inställningsmenyn.

Tryck på INPUT MODE flera gånger, tills det önskade ingångsläget visas på frontpanelens display.

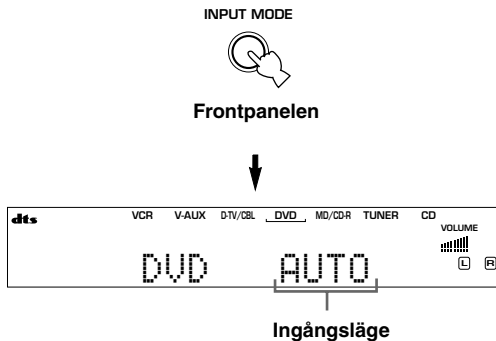

- AUTO:** I detta läge väljs insignalen automatiskt enligt följande:
1) Digital signal
2) Analog signal
- DTS:** I detta läge väljs endast en digital insignal som är kodad i DTS, även om någon annan signal matas in samtidigt.
- ANALOG:** I detta läge väljs endast en analog insignal, även om en digital signal matas in samtidigt.

Anmärkningar

- Om AUTO har valts avgör den här enheten automatiskt signaltypen. Om enheten känner av en Dolby Digital- eller DTS-signal, kopplar dekodern automatiskt över till den avpassade inställningen.
- Vid avspelning av skivor, som är kodade i Dolby Digital eller DTS, på vissa LD- och DVD-spelare uppstår det en fördröjning i ljudutmatningen när avspelningen återupptas efter en sökning, eftersom enheten väljer den digitala signalens typ igen.
- Med vissa LD-spelare kan det förekomma att det inte hörs något ljud vid avspelning av laserskivor som inte är digitalt inspelade. Ställ i så fall in ingångsläget på ANALOG.

Angående digitala signaler

De digitala ingångarna på denna enhet kan hantera digitala samplingssignaler på 96 kHz. Observera det följande när en digital signal med en samplingsfrekvens på över 48 kHz inmatas i enheten:

- Det går inte att använda några DSP-program.
- Enheten utmatar ljudet som 2-kanalig stereo enbart från vänster och höger huvudhögaltalare. Det går därför inte att justera nivån för effekthögtalarna medan du lyssnar på en sådan källa.

Att observera om avspelning av DTS-CD/LD

- Om de digitala data som matas ut från skivspelaren har behandlats på något sätt kan det förekomma att du inte kan avkoda signalerna med DTS även om du har utfört en digital anslutning mellan den här enheten och skivspelaren.
- Om du spelar en skiva som är kodad i DTS och ställer in ingångsläget på ANALOG så kommer den här enheten att återge bruset från en obehandlad DTS-signal. Anslut i detta fall källan till en digitalingång, och ställ in ingångsläget på AUTO eller DTS.
- Inget ljud kommer att återges om du kopplar om ingångsläget till ANALOG medan du spelar en skiva som är kodad i DTS.
- Om du spelar en skiva inspelad i DTS med ingångsläget inställt på AUTO:
 - Enheten kopplar automatiskt om till DTS-avkodningsläget (indikatorn "dts" tänds), efter att DTS-signalen har känts av. Efter att avspelningen av DTS-källan är avslutad kan det förekomma att indikatorn "dts" blinkar. Medan denna indikator blinkar kan inga andra källor än DTS spelas av. Ställ tillbaka ingångsläget på AUTO om du vill spela en normal PCM-källa.
 - Det kan förekomma att indikatorn "dts" blinkar om en söknings- eller överhoppningsoperation utförs under avspelningen av en DTS-källa, med ingångsläget inställt på AUTO. Om detta tillstånd fortsätter i mer än 30 sekunder kopplar enheten automatiskt över från läget för "DTS-avkodning" till ingångsläget för digitala PCM-signaler. "dts"-indikatorn slocknar.

Att välja ett ljudfältprogram

Du kan förhöja din lyssningsupplevelse genom att välja ett DSP-program. Se sidorna 27 till 30 för detaljer om vart och ett av programmen.

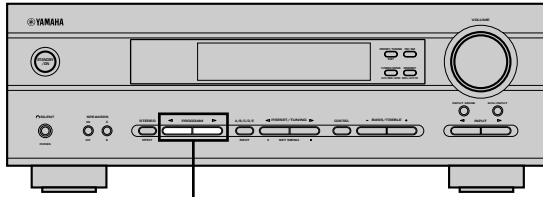

PROGRAM </>

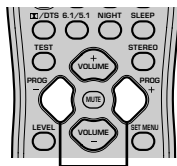

PROG +/-

Tryck flera gånger på **PROGRAM </>** (**PROG +/-** på fjärrkontrollen) för att välja det önskade programmet (inklusive eventuella underprogram).

Namnet på det valda programmet (eller underprogrammet) visas på frontpanelens display.

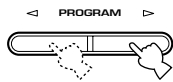

Frontpanelen

eller

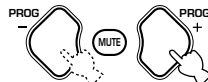

Fjärrkontrollen



Program nr. 7, 8 och 9 har var två underprogram. Se sid 29 för mer information.

Anmärkningar

- Det finns 9 program med olika underprogram tillgängliga på den här enheten. Det tillgängliga urvalet varierar dock beroende på insignalens format, och alla underprogram kan inte användas för alla insignalsformat.
- Det går inte att använda den digitala ljudfältprocessorn med en källa som anslutits till uttagen 6CH INPUT på denna enhet eller när enheten återger en digital källa med en samplingsfrekvens på över 48 kHz.
- Akustiken i ditt lyssningsrum påverkar DSP-programmen. Försök att minimera ljudreflektionen i rummet för att maximera den effekt programmet skapar.
- När du väljer en ingångskälla ställer enheten automatiskt in det DSP-program som sist användes med den källan.
- När du kopplar över enheten till beredskapsläget lagras den källan och det DSP-program som för tillfället är inställda i minnet, och de väljs sedan igen när strömmen sätts på igen.
- DSP-programmet (nummer 7–9) kopplar automatiskt över till det passande avkodningsprogrammet om en Dolby Digital- eller DTS-signal matas in och ingångsläget är inställt på AUTO.
- När enheten återger en enkanalig källa med PRO LOGIC, PRO LOGIC/Enhanced eller PRO LOGIC II Movie, utmatas inget ljud från huvudhögtalarna och bakhögtalarna. Ljudet hörs enbart från mitthögtalaren. (Ljudet för mittkanalen utmatas från huvudhögtalarna om "1A CENTER" på inställningsmenyn står på NON.)



- Välj program efter hur du vill att det ska låta. Namnen på programmen är bara till för att ge en fingervisning.

■ Val av PRO LOGIC eller PRO LOGIC II

Du kan lyssna till 2-kanaliga källor avkodade i fem diskreta kanaler genom att välja PRO LOGIC eller PRO LOGIC II i program nummer 9.

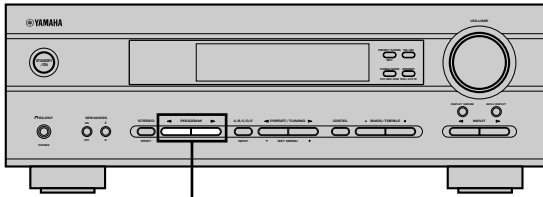

PROGRAM </>

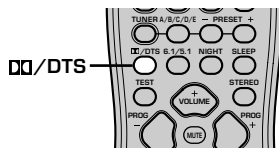

1 Välj en 2-kanalig källa, och starta avspelingen på källkomponenten.

2 Tryck på DTS/DTS+.

DTS/DTS+

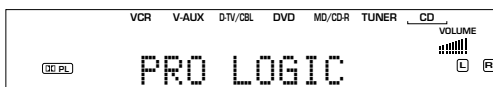

Teckenfönstret ändras på följande sätt vid vart tryck på DTS/DTS+:

PRO LOGIC → PRO LOGIC Enhanced → PRO LOGIC II Movie → PRO LOGIC II Music → PRO LOGIC →...



- Det går att välja mellan PRO LOGIC, PRO LOGIC Enhanced, PRO LOGIC II Movie, och PRO LOGIC II Music genom att trycka flera gånger på PROGRAM </> på frontpanelen.

■ Avspelning av mjukvara i Dolby Digital EX och DTS ES

Tryck på 6.1/5.1 för att aktivera dekodern för Dolby Digital + Matrix 6.1 eller DTS + Matrix 6.1.

6.1/5.1



Exempel



Visningen på displayen ändras i följden AUTO → Matrix6.1 → OFF varje gång du trycker på 6.1/5.1.

AUTO: Detta läge kopplar automatiskt om till Dolby Digital + Matrix 6.1 eller DTS + Matrix 6.1 beroende på signalen. Den virtuella bakre mitthögtalaren fungerar inte för 5,1-kanaliga källor.

Matrix6.1: Denna inställning skapar 6-kanalig avspelning av ingångskällan, med hjälp av Matrix 6.1-dekodern. Den virtuella bakre mitthögtalaren kan användas vid avspelning av 5,1-kanaliga källor.

OFF: Den virtuella bakre mitthögtalaren fungerar inte med denna inställning.

Anmärkningar

- Vissa skivor kompatibla med 6,1-kanaler har ej någon signal (flagga) som denna enhet automatiskt kan avkänna. Vid avspelning av dessa 6,1-kanaliga skivor ska du välja "Matrix 6.1".
- 6,1-kanalig avspelning kan inte utföras även om du trycker på 6.1/5.1 i följande fall:
 - ① När ljudeffekten är avslagen.
 - ② När källan ansluten till uttaget 6CH INPUT avspelas.
 - ③ När källan Dolby Digital KARAOKE avspelas.
 - ④ När hörlurar ansluts till uttaget PHONES.
- Ingångsläget återställs till AUTO när strömmen till enheten slås av.

■ DSP för virtuellt biograf ljud och (Virtual CINEMA DSP)

Med funktionen virtuell CINEMA DSP kan du njuta av alla DSP-program utan bakre högtalare. Funktionen skapar virtuella högtalare för att återge ett naturligt ljudfält.

Det går att lyssna på virtuell CINEMA DSP genom att ställa "1C REAR LR" i inställningsmenyn på NON. Ljudfältprocessorn ändras automatiskt till VIRTUAL CINEMA DSP.

Anmärkning

- Enheten ställer inte in läget virtuell CINEMA DSP även om "1C REAR LR" är inställd på NON i följande fall:
 - När 5ch Stereo, DOLBY DIGITAL, Pro Logic, Pro Logic II eller DTS-programmet har valts;
 - när ljudeffekten är avstängd;
 - när 6CH INPUT har valts som ingångskälla;
 - när en digital signal med en samplingsfrekvens på över 48 kHz inmatas i enheten;
 - när testtonen används; och
 - när hörlurar är anslutna.

■ DSP biograf ljud med hörlurar (SILENT CINEMA DSP)

Du njuta av ett lika kraftfullt ljudfält som om det fanns faktiska högtalare med funktionen SILENT CINEMA DSP. Du kan lyssna med SILENT CINEMA DSP genom att ansluta dina hörlurar till PHONES-uttaget medan den digitala ljudfältprocessorn är på. Indikatorn "SILENT" tänds på frontpanelens display. (Om ljudeffekten är avstängd hör du ljudet från källan med normal stereoåtergivning.)

För att endast lyssna på ljudet via hörlurar, ska du trycka på SPEAKERS ON/OFF för att koppla bort ljudet från alla högtalare i anläggningen.

Anmärkningar

- Denna funktion är inte tillgänglig när 6CH INPUT har valts eller när enheten mottager en digital signal med en samplingsfrekvens på över 48 kHz.
- LFE-kanalens ljud mixas och matas ut via hörlurarna.

■ Normal stereoåtergivning

Tryck på STEREO för att stänga av ljudeffekten för att erhålla normal stereoåtergivning.

Tryck på STEREO igen för att sätta på ljudeffekten igen.

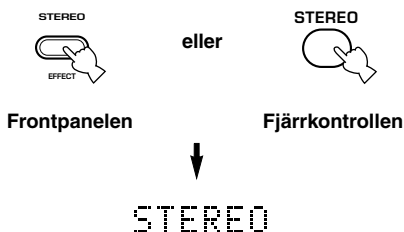

Anmärkningar

- Om du stänger av ljudeffekterna matas det inte ut något ljud från mitthögtalaren eller de bakre högtalarna.
 - Om du stänger av ljudeffekterna medan en Dolby Digital- eller DTS-signal matas ut komprimeras det dynamiska omfånget automatiskt och ljudet från mitt- och de bakre högtalarkanalerna mixas och matas ut från huvudhögtalarna.
 - Volymen kan sänkas betydligt när du slår av ljudeffekterna eller om du ställer "SOUND 4 D. RANGE (dynamiskt omfång)" i inställningsmenyn på MIN. Slå in så fall på ljudeffekten.
-  Vid stereoåtergivning kan du visa information om den signal som matas in till enheten från en ansluten komponent, till exempel signalens typ, format och samplingsfrekvens.

(Under avspelning av källa)

1 Tryck på för att visa informationen om insignalen.

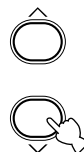

- (Format): Teckenfönstret visar signalformatet. När enheten ej kan avkänna en digital signal slås den automatiskt över till analog ingång.
- in: Teckenfönstret visar antalet källkanaler för ingångssignaler på följande sätt: För flerkanaligt ljudspår såsom de 3 framkanalerna, 2 bakkanalerna och LFE visar teckenfönstret "3/2/LFE".
- fs: Teckenfönstret visar samplingsfrekvensen. När enheten ej kan avkänna samplingsfrekvensen visas "Unknown" i teckenfönstret.
- rate: Teckenfönstret visar bitgraden. När enheten ej kan avkänna bitgraden visas "Unknown" i teckenfönstret.
- flg: Teckenfönstret visar flaggan, d.v.s. data kodad i signalen DTS eller Dolby Digital som gör att enheten automatiskt kopplas över till lämplig avkodare för avspelning.

DIGITAL LJUDFÄLTSBEARBETNING (DSP - DIGITAL SOUND FIELD PROCESSING)

Förståelse för vad ljudfält är



Ljudfält definieras som den "karakteristiska ljudreflektionen i ett visst rumsligt utrymme". I konserthallar och andra platser där det spelas musik hör vi en tidig reflektion och efterklangen och även det direkta ljud som musikern eller musikerna skapar. Skillnaderna i den tidiga reflektionen och efterklangen mellan olika lokaler är vad som ger varje plats dess speciella och igenkännliga ljudkvalitet. YAMAHA skickade speciella och igenkännliga ljudkvalitet. YAMAHA skickade speciella och igenkännliga ljudkvalitet. YAMAHA skickade speciella och igenkännliga ljudkvalitet. YAMAHA skickade speciella och igenkännliga ljudkvalitet. YAMAHA skickade speciella och igenkännliga ljudkvalitet.

■ Återskapandet av ett ljudfält

Att återskapa ljudfältet i en konserthall eller ett operahus kräver en lokalisering av virtuella ljudkällor i ditt lyssningsrum. Det traditionella stereosystemet, som enbart använder två högtalare, klarar inte av att återskapa ett realistiskt ljudfält. YAMAHA:s DSP kräver tre effekthögtalare för att kunna återskapa ljudfält som är baserade på uppmätta ljudfältdata. Processorn styr styrkan och fördröjningen av signalutmatningen från de tre effekthögtalarna för att placera de virtuella ljudkällorna och därmed helt innesluta lyssnaren.

DSP-program för HiFi

Den följande listan ger dig en kortfattad beskrivning av de ljudfält som produceras av vart och ett av DSP-programmen. Kom ihåg att de flesta av dessa program är exakta digitala återskapanden av faktiska akustiska miljöer.

Nr.	Program	Egenskaper
1	CONCERT HALL	En stor rund konserthall med en rik surroundeffekt. Uttalad reflektion från alla riktningar ger eftertryck åt ljudets utbredning. Ljudfältet ger en stor närvarokänsla, och din virtuella plats är nästan mitt i hallen, nära scenen.
2	JAZZ CLUB	Detta är ljudfältet framför scenen på "The Bottom Line", en berömd jazzklubb i New York, som rymmer upp till 300 människor. Den vidsträckta stolsuppsättningen åt vänster och höger erbjuder ett reellt och vibrerande ljud.
3	ROCK CONCERT	Det ideala programmet för livlig, dynamisk rockmusik. Data för detta program spelades in på den 'häftigaste' rockklubben i Los Angeles. Lyssnarens virtuella plats är till vänster om lokalens mitt.
4	ENTERTAINMENT/ Disco	Detta program återskapar den akustiska miljön på ett livligt disco i hjärtat av en storstad. Ljudet är tätt och med en hög koncentration. Det karakteriseras också av ett högenergiskt 'omedelbart' ljud.
	ENTERTAINMENT/ 5ch Stereo	Genom att använda detta program förhöjs lyssningspositionens omfång. Detta ljudfält är lämpligt för bakgrundsmusik vid partyn.

BIOGRAF-DSP (CINEMA-DSP)

Ljuddesignen för CINEMA-DSP

Avsikten hos filmskapare är att dialogen ska vara placerad på skärmen, effektljudet en liten bit längre bak, musiken utspridd ytterligare längre bak och surroundljudet ska ligga runt lyssnaren. Självklart måste alla dessa ljud vara synkroniserade med bilderna på skärmen.

CINEMA-DSP är en uppgraderad version av YAMAHA DSP, som är speciellt anpassad för ljudspåren till filmer. Surroundljudets ljudfält erhålles genom att CINEMA-DSP integrerar surroundljudsteknologin hos DTS, Dolby Digital och Dolby Pro Logic med ljudfältsprogrammen hos YAMAHA DSP. CINEMA-DSP återskapar den mest kompletta filmlyddsdesignen i ditt ljudrum. I ljudfältsprogrammen CINEMA-DSP har YAMAHA's exklusiva DSP-bearbetning lagts till höger och vänster huvudkanaler och mittkanalerna, så att lyssnaren ska kunna njuta av en realistisk dialog, djuphet hos ljudet, mjuk övergång mellan ljudkällor, och ett surroundljudfält som går bortom skärmen. När en DTS- eller Dolby Digital-signal känns av väljer ljudfältprocessorn CINEMA-DSP automatiskt det mest lämpade ljudfältsprogrammet för den signalen.

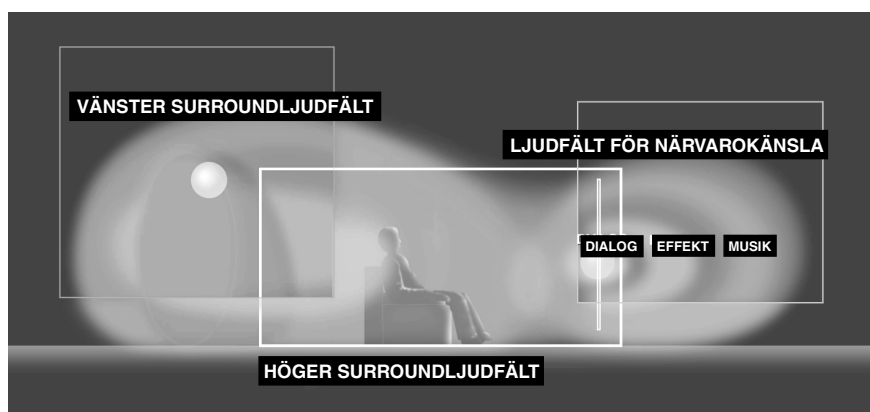

Förutom DSP så är enheten också utrustad med flera olika dekodere: Dolby Pro Logic-dekoder för Dolby Surround-källor, Dolby Pro Logic II-dekoder för Dolby Surround- och 2-kanaliga källor, Dolby Digital/DTS-dekoder för flerkanaliga källor samt Dolby Digital + Matrix 6.1- eller DTS + Matrix 6.1-dekoder för att lägga till en bakre mittkanal (den bakre mittkanalen matas ut från en virtuell bakre mitthögtalare). Du kan välja program för CINEMA-DSP för att optimera dessa dekodere samt olika DSP-ljudmönster beroende på ingångskällan.

CINEMA-DSP-program

Den följande listan ger dig en kortfattad beskrivning av de ljudfält som produceras av vart och ett av DSP-programmen. Kom ihåg att de flesta av dessa program är exakta digitala återskapanden av faktiska akustiska miljöer. Välj det DSP-program som du tycker låter bäst, oavsett dess namn och den beskrivning som ges nedan.

■ För ljud- och videokällor: nr. 4 till 6

Nr.	Program	Egenskaper
4	ENTERTAINMENT/ Game	Detta program lägger till en djupmässig och rumsmässig känsla till ljuden från videospel.
5	MUSIC VIDEO	Detta program skapar en livlig atmosfär och förmedlar känslan av att faktiskt befinna sig på en jazz- eller rockkonsert.
6	TV THEATER/ Mono Movie	Detta program tillhandahålls för att återge videokällor med monoljud (som t. ex. gamla filmer). Programmet ger optimal efterklang för att skapa djuphet i ljudet genom att endast använda ljudfältet för närvarokänsla.
	TV THEATER/Variety/ Sports	Ljudfältet för närvarokänsla är relativt smalt, men det omgivande ljudfältet förmedlar ljudet i en stor konsertsal. Detta program ger större behållning av diverse TV-program som nyheter, underhållning, musik och sport.

■ För filmprogram

Nr.	Program	Egenskaper	
7	MOVIE THEATER 1	Spectacle	Detta program skapar det oerhört vidsträckt ljudfält som återfinns i en 70-mm biografssalong. Det återskapar exakt källjudet i detalj, vilket gör att både videobilden och ljudfältet känns synnerligen äkta. Detta program är idealiskt för alla sorters videokällor som är kodade i Dolby Surround, Dolby Digital och DTS (i synnerhet storskaliga filmproduktioner).
		Sci-Fi	Detta program återskapar tydligt dialog och ljudeffekter i det senaste ljudformatet för science fictionfilmer, och skapar därmed ett vidsträckt och expansivt cinematiskt rum i tystnaden. Du kan njuta av science fictionfilmer i ett rumsvirtuellt ljudfält, innefattande mjukvara som är kodad i Dolby Surround, Dolby Digital och DTS i vilka den mest avancerade tekniken används.
8	MOVIE THEATER 2	Adventure	Detta program är idealiskt för att exakt återskapa ljudesignen i de senaste filmerna i 70-mm och med flerkanaliga ljudspår. Ljudfältet är gjort för att efterlikna det som finns i de senaste biograferna, och efterklngen och ljudfältet är därför återhållna så mycket som möjligt.
		General	Detta program är avsett för att återge ljudet i filmer i 70-mm och med flerkanaliga ljudspår, och programmet karakteriseras av ett mjukt och rymligt ljudfält. Ljudfältet för närvarokänslan är förhållandevis smalt. Det sprids i hela rummet och mot skärmen, och håller tillbaka ekoeffekten i konversationer utan att förlora klarhet.
9	Straight Decode	Den inbyggda avkodaren återger källjud och ljudeffekter på ett naturtroget sätt. Ingen DSP-effekt tillämpas i detta program.	
	Enhanced Mode	Detta program simulerar i idealiska fall det högtalarsystem med flera surroundhögtalare som används i biografier för 35-mm film. Avkodning med Dolby Pro Logic, Dolby Digital eller DTS och digital ljudfältsbearbetning skapar exakta effekter utan att ändra den ursprungliga ljudorienteringen. Surroundeffekterna som skapas av detta ljudfält lindrar sig på ett naturligt sätt runt tittaren bakifrån åt vänster och höger, och fram emot skärmen.	

Straight Decode (Rak avkodning)

Denna enhet är försedd med diverse exakta avkodare;

- Avkodaren Dolby Digital/DTS för flerkanalig återgivning av det ursprungliga ljudet
- Avkodaren Dolby Pro Logic/Pro Logic II för flerkanalig återgivning av 2-kanaliga källor

Välj något av lägena Straight Decode i Program 9 (utöver delprogrammet "Enhanced") för att använda någon av dessa avkodare till att återge det ursprungliga ljudet utan att lägga till några ljudeffekter. I detta fall tillämpas ingen DSP-effekt, och indikatorn DSP slås av.

Anmärkning

- Vid avspelning av en källa i mono med ett CINEMA DSP-program så kommer källsignalen att matas ut till mittkanalen, och huvudhögtalarna och de bakre högtalarna kommer att mata ut effektljud.

Ljudfältseffekt

Det 6-kanaliga ljudspår som återfinns på 70-mm film producerar en exakt ljudfältspacering och ett rikt, djupt ljud utan att använda bearbetning av matrixer. Den här enhetens MOVIE THEATER-program ger samma ljudkvalitet och ljudplacering som 6-kanaliga ljudspår. De inbyggda Dolby Digital- och DTS-dekoderna för in ett ljud med proffskvalitet, som är utarbetat för biografier, i ditt hem. Med den här enhetens MOVIE THEATER-program kan du återskapa ett dynamiskt ljud i ditt lyssningsrum, som ger dig känslan av att vara i en allmän biograf, genom att använda Dolby Digital- eller DTS-teknologi.

■ Dolby Digital/DTS + DSP ljudfältseffekter

DSP-ljudfält för
närvarokänsla

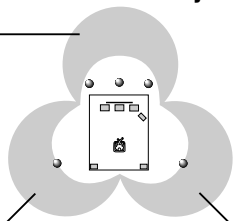

DSP-ljudfält för
vänster surroundljud

DSP-ljudfält för höger
surroundljud

Dessa program använder YAMAHA's DSP-bearbetning med trefaldiga fält för var och en av Dolby Digital- eller DTS-signalerna för front-, vänster surround- och höger surroundkanaler. Denna signalbearbetning gör det möjligt för den här enheten att återskapa det omfattande ljudfält och den surroundkänsla som finns i biografier som är utrustade med Dolby Digital eller DTS, utan att offra den klara separationen mellan kanalerna.

■ Dolby Digital/DTS + Matrix 6.1 + DSP-ljudfältseffekter

Dessa program ger dig den främsta upplevelsen av de rumsliga surroundeffekterna, genom att lägga till ett extra bakre DSP-mittljudfält som skapas med den virtuella bakre mitthögtalaren.

■ Dolby Pro Logic + DSP-ljudfältseffekter

DSP-ljudfält för
närvarokänsla

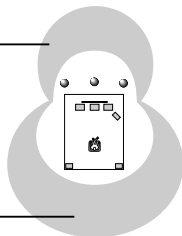

DSP-ljudfält för
surroundljud

De flesta filmmjukvarorna har 4-kanalig (vänster, mitt, höger och surround) ljudinformation kodad med Dolby Surround matrixbearbetning, och lagrad på vänster och höger spår. Dessa signaler bearbetas av Dolby Pro Logic-dekodern. MOVIE THEATER-programmen är utarbetade för att återskapa den rymdkänsla och de subtila nyanser hos ljudet som tenderar att gå förlorade under processerna med att koda och avkoda signalerna.

■ Dolby Pro Logic II

Dolby Pro Logic II avkodar mjukvara i Dolby Surround till 5 diskreta fullregisterskanaler (3 främre och 2 bakre kanaler). Det finns 2 lägen: MOVIE för filmer, och MUSIC för 2-kanaliga ljudkällor.

STATIONINSTÄLLNING

Det finns 2 sätt att ställa in stationer: automatisk och manuell. Den automatiska inställningen är effektiv när stationernas signaler är starka och det inte finns någon interferens.

■ Automatisk stationsinställning

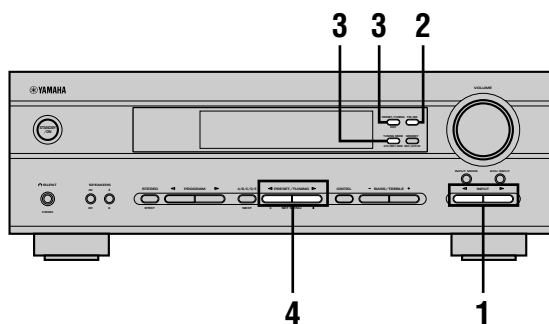

1 Tryck på INPUT </> (TUNER på fjärrkontrollen) för att välja TUNER som ingångskälla.

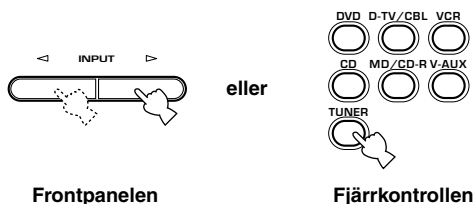

2 Tryck på FM/AM för att välja radioband. "FM" eller "AM" visas på frontpanelens display.



3 Tryck på TUNING MODE (AUTO/MAN'L MONO) så att indikatorn "AUTO" tänds på frontpanelens display.



Tryck på PRESET/TUNING (EDIT) om ett kolon (:) visas på frontpanelens display, så att det försvinner.

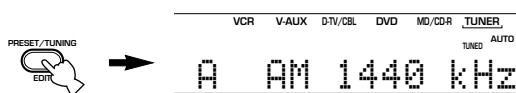

4 Tryck på PRESET/TUNING </> en gång för att påbörja den automatiska stationsinställningen.

Tryck på > för att ställa in en högre frekvens, eller < för att ställa in en lägre frekvens.

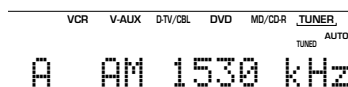

Indikatorn "TUNED" tänds när en station ställts in, och frekvensen för den station som tas emot visas på frontpanelens display.

■ Manuell stationsinställning

Om signalen från den station som du vill ställa in är svag måste du ställa in stationen manuellt.

1 Välj TUNER och radiobandet genom att följa steg 1 och 2, som beskrivs i avsnittet "Automatisk stationsinställning" till vänster.

2 Tryck på TUNING MODE (AUTO/MAN'L MONO) så att indikatorn "AUTO" på frontpanelens display slocknar.

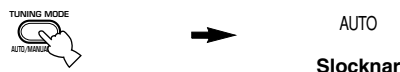

Tryck på PRESET/TUNING (EDIT) om ett kolon (:) visas på frontpanelens display, så att det försvinner.

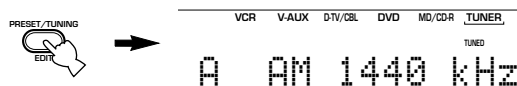

3 Tryck på PRESET/TUNING </> för att ställa in den önskade stationen manuellt.

Håll knappen intryckt för att fortsätta stationssökningen.



Anmärkning

- Att ställa in en FM-station manuellt gör att mottagningsläget ändras till mono för att förbättra signalens kvalitet.

Förinställning av radiostationer

■ Automatisk förinställning av radiostationer (för FM-stationer)

Du kan använda den automatiska stationsinställningsfunktionen för att lagra FM-stationer i minnet. Denna funktion gör att enheten automatiskt ställer in FM-stationer med starka signaler, och lagrar upp till 40 (8 stationer x 5 grupper) av dessa i ordningsföljd. Funktionen gör att du enkelt kan ställa in en förinställd station genom att välja den förinställda stationens förvalsnummer.

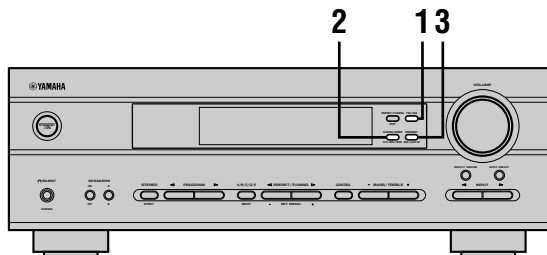

1 Tryck på FM/AM för att välja FM-bandet.



2 Tryck på TUNING MODE (AUTO/MAN'L MONO) så att indikatorn "AUTO" tänds på frontpanelens display.



3 Håll MEMORY (MAN'L/AUTO FM) intryckt i mer än 3 sekunder.

Förvalsnumret och indikatorerna "MEMORY" och "AUTO" börjar blinka. Efter ungefär 5 sekunder börjar sedan den automatiska förinställningen, från den frekvens som för tillfället visas mot högre frekvenser.

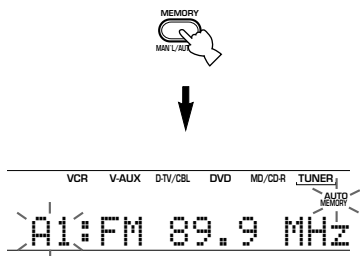

När den automatiska förinställningen är avslutad visar frontpanelens display frekvensen för den sist förinställda stationen.

Anmärkningar

- De stationsdata som finns lagrade under ett förvalsnummer raderas om du lagrar en ny station under samma förvalsnummer.
- Om förvalsnumret för de förinställda stationerna inte når E8 upphör den automatiska förinställningen av sig själv efter att alla stationer har sökts av.
- Endast FM-stationer med tillräckligt stark signal lagras av den automatiska förinställningen. Om den station som du vill ställa in har en svag signal måste du ställa in den manuellt i monoläget, och sedan lagra den genom att följa proceduren i avsnittet "Manuell förinställning av radiostationer" på sidan 33.

Alternativa inställningssätt för den automatiska förinställningen av radiostationer

Du kan välja det förvalsnummer som enheten ska lagra FM-stationer ifrån och/eller börja stationsinställningen mot lägre frekvenser. Utför följande efter att du har tryckt på MEMORY i steg 3:

1. Tryck på A/B/C/D/E och PRESET/TUNING < / > för att välja det förvalsnummer under vilket den första stationen ska lagras. Den automatiska förinställningen upphör när stationer har ställts in upp till förvalsnummer E8.
2. Tryck på PRESET/TUNING (EDIT) för att ta bort det kolon (:) som visas, och tryck sedan på PRESET/TUNING < / > för att börja stationsinställningen mot lägre frekvenser.

Minnesbackup

Kretsen för minnesbackup förhindrar att lagrade data går förlorade även om enheten ställs i beredskapsläget, nätsladden dras ut ur nätuttaget, eller om strömförsörjningen tillfälligt klipps av gå grund av strömavbrott. Om enheten inte förses med ström på en vecka kan det dock hända att de förinställda stationerna raderas. Ställ i så fall in stationerna igen.

Manuell förinställning av radiostationer

Du kan också lagra upp till 40 stationer manuellt (8 stationer x 5 grupper).

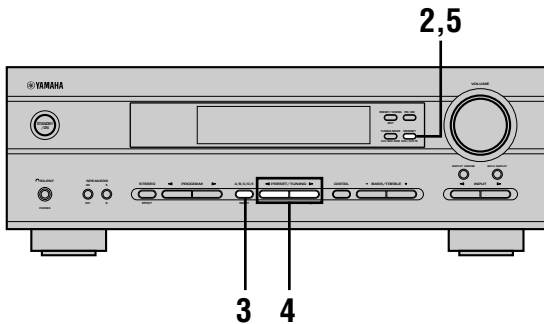

1 Ställ in en station.

Se sidan 31 för anvisningar om hur man ställer in en station.

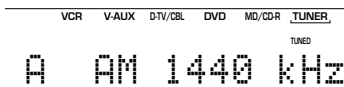

När en station är inställd visar frontpanelens display frekvensen för den mottagna stationen.

2 Tryck på MEMORY (MAN'L/AUTO FM).

Indikatorn "MEMORY" blinkar i ungefär 5 sekunder.

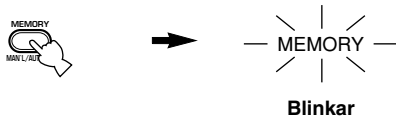

3 Tryck på A/B/C/D/E flera gånger för att välja en förvalsgrupp (A till E) medan indikatorn "MEMORY" blinkar.

Bokstaven för gruppen visas; se till att ett kolon (:) visas på frontpanelens display.

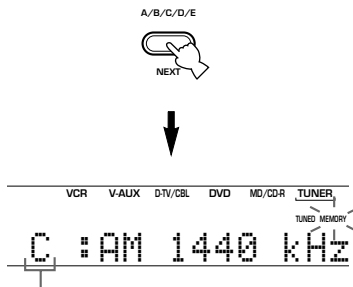

Förvalsgrupp

4 Tryck på PRESET/TUNING </> för att välja ett förvalsnummer (1 till 8) medan indikatorn "MEMORY" blinkar.

Tryck på > för att välja ett högre förvalsnummer.
Tryck på < för att välja ett lägre förvalsnummer.

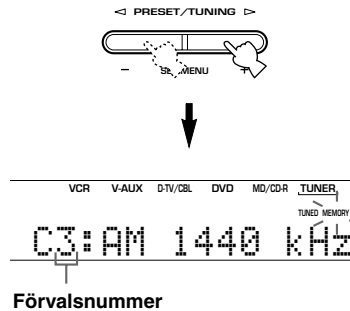

Förvalsnummer

5 Tryck på MEMORY (MAN'L/AUTO FM) på frontpanelen medan indikatorn "MEMORY" blinkar.

Radiobandet och frekvensen för stationen visas på frontpanelens display tillsammans med den förvalsgruppen och det förvalsnummer du har valt.

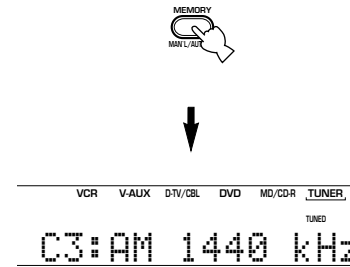

Visar att den station som anges har lagrats som C3.

6 Upprepa steg 1 till 5 för att lagra andra stationer.

Anmärkningar

- De stationsdata som finns lagrade under ett förvalsnummer raderas om du lagrar en ny station under samma förvalsnummer.
- Mottagningsläget (stereo eller mono) lagras tillsammans med stationens frekvens.

Att ställa in en förinställd station

Du kan ställa in en önskad station genom att välja det förvalsnummer under vilket stationen lagrades.

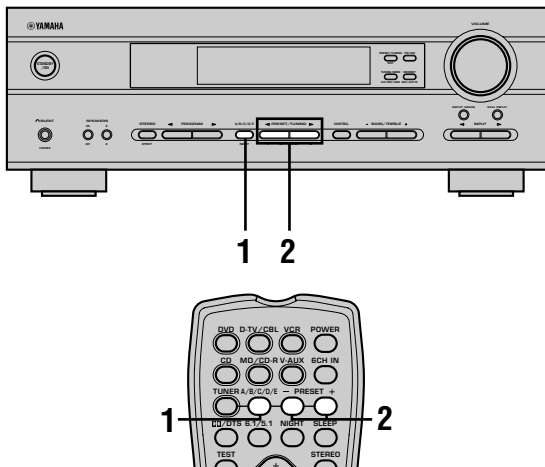

- 1** Tryck på A/B/C/D/E (A/B/C/D/E på fjärrkontrollen) för att välja förvalsgrupp. Bokstaven för förvalsgruppen visas på frontpanelens display, och ändras varje gång du trycker på A/B/C/D/E.



Frontpanelen

eller



Fjärrkontrollen

- 2** Tryck på PRESET/TUNING </> (PRESET +/- på fjärrkontrollen) för att välja ett förvalsnummer (1 till 8).

Förvalsgruppen och förvalsnumret visas på frontpanelens display tillsammans med stationens radioband och frekvens, och indikatorn "TUNED" tänds.



Frontpanelen

eller

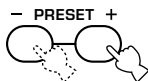

Fjärrkontrollen

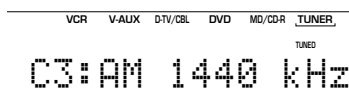

Att byta ut förinställda stationer

Du kan byta ut tilldelningen av förval mellan två förinställda stationer mot varandra. I exemplet nedan beskrivs proceduren för att byta ut förvalsstation "E1" mot "A5".

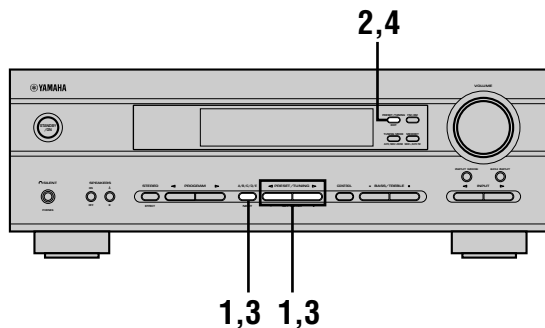

- 1** Ställ in förvalsstationen "E1" genom att använda knapparna A/B/C/D/E och PRESET/TUNING </>.

Se avsnittet "Att ställa in en förinställd station" till vänster.

- 2** Håll PRESET/TUNING (EDIT) intryckt i mer än 3 sekunder.

Indikatorerna "E1" och "MEMORY" blinkar på frontpanelens display.

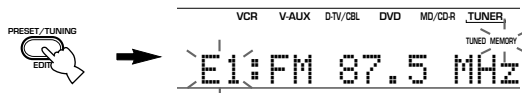

- 3** Ställ in förvalsstationen "A5" genom att använda knapparna A/B/C/D/E och PRESET/TUNING </>.

Indikatorerna "A5" och "MEMORY" blinkar på frontpanelens display.

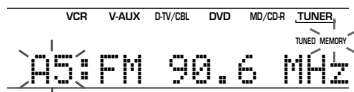

- 4** Tryck på PRESET/TUNING (EDIT) igen.

De stationer som finns lagrade under de två förvalen byts ut mot varandra.



Visar att utbytet av stationerna har avslutats.

MOTTAGNING AV RDS-STATIONER

RDS (radiodatasystem) är ett system för dataöverföring som används av FM-stationer i många länder.

RDS-data innehåller olika slags information, som t. ex. PS (programsändarens namn), PTY (programtyp), RT (radiotext), CT (klocktid), EON (erhåll olika nätverk), osv.

Beskrivning av RDS-data

Den här enheten kan ta emot data för PS, PTY, RT, CT och EON vid mottagning av stationer som sänder RDS.

■ PS-läget (programsändarens namn):

Namnet på den RDS-station som tas emot visas.

■ PTY-läget (programtyp):

Det finns 15 programtyper som används för att klassificera RDS-stationernas program.

NEWS	Nyheter
AFFAIRS	Aktuella frågor
INFO	Allmän information
SPORT	Sport
EDUCATE	Undervisning
DRAMA	Drama
CULTURE	Kultur
SCIENCE	Vetenskap
VARIED	Lättare underhållning
POP M	Popmusik
ROCK M	Rockmusik
M.O.R. M	Lätlystnad musik
LIGHT M	Lättare klassisk musik
CLASSICS	Seriös klassisk musik
OTHER M	Annan musik

■ RT-läget (radiotext):

Information om programmet (som t. ex. sångtitel, sångarens namn, osv.) på den RDS-station som tas emot visas med upp till 64 alfanumeriska tecken, inklusive prickar för 'ä' och 'ö'. Om andra tecken används i de RT-data som sänds visas dessa med en understrykning.

■ CT-läget (klocktid):

Den aktuella tiden visas och uppdateras varje minut. Om dessa data skulle råka klippas av förekommer det att "CT WAIT" visas.

■ EON-läget (erhåll olika nätverk):

Se följande sida.

Att ändra RDS-läget

De fyra RDS-lägena finns tillgängliga på den här enheten för att visa RDS-data. När en station tas emot tänds de lägesindikatorer för PS, PTY, RT och/eller CT som svarar mot de RDS-datatjänster som stationen erbjuder på frontpanelens display. Tryck på RDS MODE/FREQ flera gånger för att ändra displayläget mellan de RDS-data som erbjuds av den sändande stationen i den ordning som visas nedan.

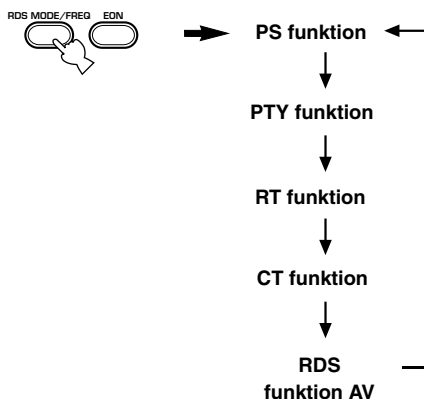

Anmärkningar

- Tryck inte på RDS MODE/FREQ förrän en eller flera RDS-lägesindikatorer har tänts på frontpanelens display vid mottagning av en RDS-station. Om du trycker på knappen innan indikatorerna har tänts på frontpanelens display kan inte läget ändras. Detta beror på att enheten ännu inte har tagit emot alla de RDS-data som finns på stationen.
- RDS-data som inte erbjuds av stationen kan inte väljas.
- RDS-datatjänsterna kan inte användas på enheten om den signal som tas emot inte är tillräckligt stark. Särskilt RT-läget kräver att en stor mängd data tas emot, och det kan därför hända att RT-läget inte visas även om andra RDS-lägen (PS, PTY, osv.) visas.
- RDS-data kan i vissa fall inte tas emot under dåliga mottagningsförhållanden. Tryck i så fall på TUNING MODE så att indikatorn "AUTO" på frontpanelens display slocknar. Mottagningsläget ändras genom denna operation till mono, men när du ändrar displayen för att visa RDS-lägena kan det hända att RDS-data visas.
- Om signalstyrkan försvagas på grund av yttre störningar under mottagningen av en RDS-station kan det förekomma att RDS-datatjänsterna plötsligt klippas av, och "...WAIT" visas på frontpanelens display.

Funktionen PTY SEEK

Om du väljer en viss programtyp söker den här enheten automatiskt igenom alla förinställda RDS-stationer efter ett program av den önskade typen.

1 Tryck på PTY SEEK MODE för att ställa enheten i PTY SEEK-läget.

Programtypen för den station som tas emot, eller "NEWS", blinkar på frontpanelens display.

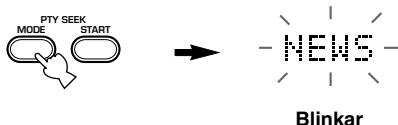

2 Tryck på PRESET/TUNING </> för att välja den önskade programtypen.

Den valda programtypen visas på frontpanelens display.

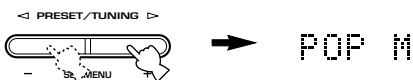

3 Tryck på PTY SEEK START för att påbörja sökningen av alla förinställda RDS-stationer.

Den valda programtypen blinkar, och indikatorn "PTY HOLD" tänds på frontpanelens display medan sökningen efter stationer pågår.

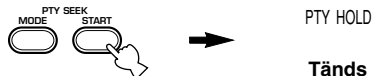

- Om en station som sänder ett program av den önskade typen hittas avbryter enheten sökningen vid den stationen.
- Om du inte vill lyssna på den station som ställs in kan du trycka på PTY SEEK START igen. Enheten börjar då söka efter en annan station som sänder ett program av samma typ.

■ För att avbryta denna funktion

Tryck på PTY SEEK MODE två gånger.

Funktionen EON

Denna funktion använder den EON-datatjänst som finns på RDS-stationernas nätverk. Om du helt enkelt väljer en programtyp (NEWS, INFO, AFFAIRS eller SPORT) som du vill lyssna på, så söker den här enheten automatiskt efter alla förinställda RDS-stationer som ska sända ett program av den valda typen, och kopplar om från den station som för tillfället tas emot till den nya stationen när sändningen av programmet börjar.

Anmärkning

- Denna funktion kan endast användas när en RDS-station som erbjuder EON-datatjänster tas emot. När en station som erbjuder denna tjänst tas emot tänds indikatorn "EON" på frontpanelens display.

1 Se till att indikatorn "EON" på frontpanelens display lyser.

Om indikatorn "EON" inte lyser måste du ställa in en annan RDS-station så att "EON"-indikatorn tänds.

2 Tryck på EON flera gånger för att välja den önskade programtypen (NEWS, INFO, AFFAIRS eller SPORT).

Den valda programtypens namn visas på frontpanelens display.



- När en förinställd RDS-station börjar sända ett program av den valda typen, så kopplar enheten om från det program som för tillfället tas emot till detta program. (EON-indikatorn blinkar.)
- När sändningen av det valda programmet är slut återkallas den station som tidigare togs emot (eller ett annat program på samma station).

■ För att avbryta denna funktion

Tryck på EON flera gånger tills inget programtypsnamn lyser på frontpanelens display.

INSOMNINGSTIMERN

Använd den här funktionen för att automatiskt koppla över enheten till beredskapsläget efter en viss tid som du har ställt in. Insomningstimmern är praktisk att använda om du vill gå och lägga dig och enheten spelar av eller spelar in en källa.

Insomningstimmern kan endast ställas in med fjärrkontrollen.



- Genom att ansluta en kommersiellt tillgänglig timer till den här enheten kan du också ställa in en uppväckningstimer. Se timerns bruksanvisning.

Inställning av insomningstimmern

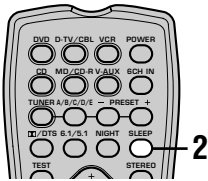

1 Välj en källa och starta avspelningen på källkomponenten.

2 Tryck på SLEEP upprepade gånger för att ställa in tiden.

Varje gång du trycker på SLEEP ändras frontpanelens display på det sätt som visas nedan.

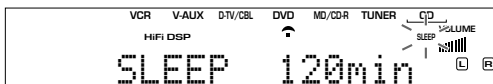
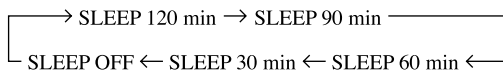

3 Indikatorn "SLEEP" tänds på frontpanelens display så snart insomningstimmern har ställts in.

Displayen återgår sedan till den tidigare visningen.

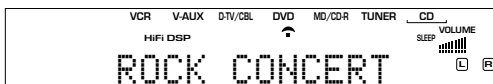

Att stänga av insomningstimmern

Tryck på SLEEP flera gånger, tills "SLEEP OFF" visas på frontpanelens display.

Efter några sekunder slocknar "SLEEP OFF", indikatorn "SLEEP" försvinner och displayen återgår sedan till den tidigare visningen.

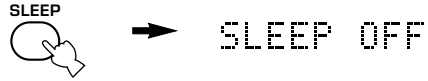

- Insomningstimmern kan också stängas av genom att ställa enheten i beredskapsläget med strömbrytaren POWER på fjärrkontrollen (eller STANDBY/ON på frontpanelen), eller genom att dra ut nätsladden ur nätuttaget.

INSPELNING

Inställningar för inspelning och andra operationer utförs från inspelningskomponenten. Se bruksanvisningarna för dessa komponenter.

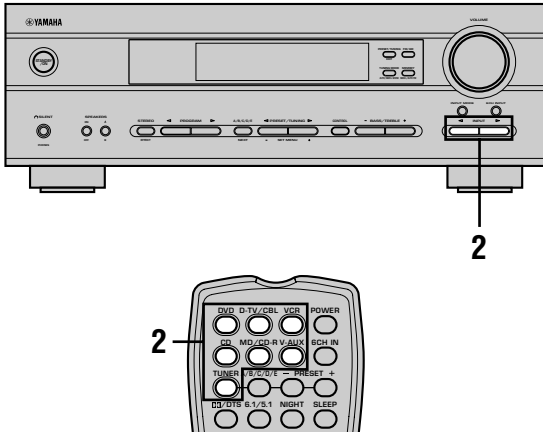

1 Sätt på strömmen till den här enheten och alla anslutna komponenter.

2 Välj den källkomponent som du vill spela in från.

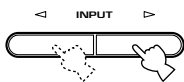

Frontpanelen

eller

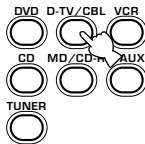

Fjärrkontrollen

3 Starta avspelnningen (eller välj en sändande radiostation) på källkomponenten.

4 Starta inspelningen på inspelningskomponenten.

Anmärkningar

- Utför en provinspelning innan du startar den faktiska inspelningen.
- När den här enheten är i beredskapsläget kan du inte spela in mellan andra komponenter som är anslutna till enheten.
- DSP-program och inställningarna för volym, bas och diskant påverkar inte det inspelade materialet.
- En källa som är ansluten till 6CH INPUT-uttagen på den här enheten kan inte spelas in.
- En viss given ingångskälla matas inte ut från motsvarande OUT (REC)-kanal. (Insignalen från VCR IN matas till exempel inte ut från VCR OUT.)
- Det går inte att spela in ljudkällor från en källa som anslutits via DIGITAL INPUT-ingången på denna enhet, eftersom signalerna från DIGITAL INPUT-ingången och de analoga ingångarna är oberoende av varandra. Anslut istället en källa till de analoga ingångarna om du vill spela in från de analoga utgångarna.
- Kontrollera de upphovsrättsliga lagarna i ditt land för inspelning från skivor, CD-skivor, radio, osv. Att spela in upphovsrättskyddat material (copyright) kan bryta mot upphovsrättsliga lagar.

Om du spelar av en videokälla som använder störda eller kodade signaler för att förhindra kopiering kan det inträffa att bilden i sig kan uppvisa störningar på grund av dessa signaler.

■ Att särskilt ha i åtanke vid inspelning av DTS-mjukvara

DTS-signalen är ett digitalt bitflöde. Att försöka göra en digital inspelning av DTS-bitflödet ger upphov till att brus spelas in. Du måste därför tänka på följande, och utföra de justeringar som anges, om du vill använda den här enheten för att spela in källor med inspelade DTS-signaler.

För LD-skivor, DVD-skivor och CD-skivor som är kodade i DTS; följ din skivspelares bruksanvisning, om den är kompatibel med DTS-formatet, och utför de inställningar som krävs för att analoga signaler ska matas ut från den.

INSTÄLLNINGSMENYN SET MENU

Det går att ställa in följande parametrar på inställningsmenyn för att erhålla ett bättre ljud från enheten. Ändra inställningarna i enlighet med de omgivande förhållandena.

Lista över inställningsmenyer

Inställningsmenyerna är indelade i 4 kategorier enligt funktioner och bruk.

■ BASIC

Området BASIC innehåller de grundläggande parametrar som måste ställas in innan enheten tas i bruk. Det består av följande menyer. Se sidorna 18-20 för närmare detaljer.

1 SETUP

2 SP LEVEL (högtalarnivå)

■ SOUND

Området SOUND innehåller parametrar för ändring av ljudåtergivning. Följande menyer kan användas för att ändra ljudkvaliteten och tonen som återges av systemet.

1 SPEAKER SET

2 SP DISTANCE (högtalaravstånd)

3 LFE LEVEL (effektnivå för lågfrekvenser)

4 D. RANGE (dynamiskt omfång)

5 CENTER GEQ (grafisk equalizer för mitthögtalaren)

6 HP TONE CTRL (tonkontroll för hörlurarna)

■ INPUT

Området INPUT innehåller parametrar som reglerar signalgången. Följande menyer kan användas för att ändra tilldelning av ingångar.

1 I/O ASSIGN

2 INPUT MODE

■ OPTION

Detta är en kompletterande inställningsmeny som kan användas för finjusteringar. Följande menyer kan användas för att ändra teckenfönstrets ljusstyrka, skydda utförda inställningar och utföra en del andra extra funktioner.

1 DISPLAY SET

2 MEM. GUARD

3 AUDIO MUTE

- I de förklaringar av inställningspunkterna, som ges på de följande sidorna, är standardinställningarna markerade i fet stil.

Justering av poster på inställningsmenyn

Utför justeringarna med fjärrkontrollen.

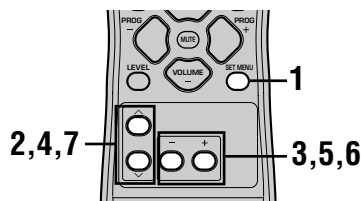

- Det går att ändra ljudparametrar även under pågående avspelning.
- Dessa inställningar kan ändras med NEXT och SET MENU +/- på frontpanelen om enheten inte står i läget TUNER. Tryck på NEXT för att välja kategorin eller posten du vill ändra och på SET MENU +/- för att ändra parametern.

Anmärkning

- Det går inte att ändra vissa parametrar i inställningsmenyn när enheten står i läget för nattlyssning.

1 Tryck på SET MENU för att visa inställningsmenyn.



2 Tryck upprepade gånger på ^ / v för att välja önskad meny.

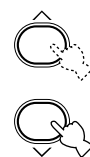

3 Tryck på -/+ för att aktivera vald meny.

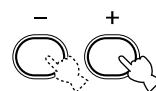

4 Tryck upprepade gånger på ^ / v för att välja posten som ska justeras.

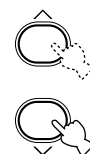

- Posterna kan väljas i samma ordning genom att trycka på SET MENU istället för v.

5 Tryck på -/+ en gång för att aktivera inställningsläget för vald post.

Den senaste inställningen du justerade visas i teckenfönstret.

Beroende på posten ifråga ska du trycka på ^/v för att välja en delpost.

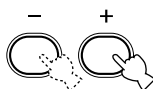

6 Tryck upprepade gånger på -/+ för att ändra inställning för posten.

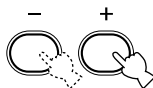

7 Tryck upprepade gånger på ^/v tills menyn försvinner.



Minnesbackup

Kretsen för minnesbackup förhindrar att lagrade data går förlorade även om enheten ställs i beredskapsläget. Om nätsladden är bortkopplad från nätuttaget, eller strömförsörjningen är avklippt i mer än en vecka kommer dock lagrade data att gå förlorade. Justera i så fall punkterna igen.

Menyerna BASIC och SOUND

Menyn "BASIC" medger enkel inställning av parametrarna "SOUND 1 SPEAKER SET" och "SOUND 2 SP DISTANCE". Parametrarna i menyn "BASIC" kan lämnas i befintligt skick, men de mera detaljerade parametrarna i menyn "SOUND" kan ändras vid behov.

Anmärkning

- Om du efter ändring av parametrarna i menyn "SOUND" väljer "BASIC 1 SETUP" och sedan "SET", ändras parametrarna i menyn "SOUND" i enlighet med de ändringar du gjorde i "BASIC 1 SETUP". Gå inte in i menyn "BASIC 1 SETUP" om du inte vill ändra dessa inställningar. Om du råkar gå in i menyn "BASIC 1 SETUP" av misstag ska du välja "CANCEL" för att återgå till menyn "BASIC". (se sidan 19)

SOUND 1 SPEAKER SET
(högtalarinställningar)

Använd denna inställningsfunktion för att välja lämpliga utmatningslägen för din högtalaruppställning.

Anmärkning

- Inställningen av vissa menyposter har ingen effekt när enheten återger en digital signal med en samplingsfrekvens på över 48 kHz.

1A CENTER (mitthögtalarläge)

Genom att lägga till en mitthögtalare till din högtalaruppställning kan den här enheten ge en bra placering av dialogen även för många lyssnare, och överlägsen synkronisering mellan ljud och bild.

Inställningsalternativ: LRG (stor), **SML** (liten), NON (ej ansluten)

LRG

Välj denna inställning om du har en stor mitthögtalare. Hela frekvensomfånget för mittkanalens signal styrs då till mitthögtalaren.

SML

Välj denna inställning om du har en liten mitthögtalare. Mittkanalens lågfrekventa signaler (90 Hz och lägre) styrs till de högtalare som är inställda under "1D BASS".

NON

Välj denna inställning om du inte har någon mitthögtalare. Alla signaler för mittkanalen styrs då till vänster och höger huvudhögtalare.

■ 1B MAIN (huvudhögtalarläge)

Inställningsalternativ: **LARGE**, **SMALL**

LARGE

Välj denna inställning om du har stora huvudhögtalare. Hela frekvensområdet för signalerna för vänster och höger huvudkanaler styrs då till vänster och höger huvudhögtalare.

SMALL

Välj denna inställning om du har små huvudhögtalare. Huvudkanalernas lågfrekventa signaler (90 Hz och lägre) styrs till de högtalare som är inställda under "1D BASS".

■ 1C REAR LR (bakre högtalarläge)

Inställningsalternativ: **LRG** (stora), **SML** (små), **NON** (ej ansluten)

LRG

Välj denna inställning om du har en stora bakre högtalare, eller om en bashögtalare är ansluten till de bakre högtalarna. Hela frekvensområdet för de bakre kanalernas signaler styrs då till vänster och höger bakre högtalare.

SML

Välj denna inställning om du har små vänster och höger bakre högtalare. De bakre kanalernas lågfrekventa signaler (90 Hz och lägre) styrs till de högtalare som är inställda under "1D BASS".

NON

Välj denna inställning om du inte har några bakre högtalare.



- Genom att välja **NON** för "1C REAR LR" ställs enheten in i det virtuella CINEMA DSP-läget.

■ 1D BASS (basutmatningsläge)

LFE-signalerna bär lågfrekventa effekter när enheten avkodar en Dolby Digital- eller DTS-signal. Lågfrekventa signaler definieras som 90 Hz och lägre. De lågfrekventa signalerna styrs både till vänster och höger huvudhögtalare, och till bashögtalaren (bashögtalaren kan användas för återgivning såväl i stereo som med DSP-programmen).

Inställningsalternativ: **SWFR** (bashögtalare), **MAIN**, **BOTH**

SWFR

Välj denna inställning om du använder en bashögtalare. LFE-signalerna styrs då till bashögtalaren.

MAIN

Välj denna inställning om du inte använder en bashögtalare. LFE-signalerna styrs till huvudhögtalarna.

BOTH

LFE-signalerna styrs till bashögtalaren. De lågfrekventa signaler som är inställda för att gå till huvudkanalerna enligt andra högtalarinställningar kommer att styras till både huvudhögtalarna och till bashögtalaren.

Anmärkning

- Om du väljer **MAIN** för "1D BASS" så kommer huvudkanalernas lågfrekventa signaler (90 Hz och lägre) att styras till huvudhögtalarna, även om du har valt **SMALL** för huvudhögtalarläget.

SOUND 2 SP DISTANCE (högtalaravstånd)

Använd denna funktion för att justera den fördröjningstid som tillämpas på mittkanalens ljudåtergivning. Funktionen kan användas när ljud utmatas från mitthögtalaren från en källa såsom Dolby Digital eller DTS. Idealiskt sett bör mitthögtalaren befinna sig på samma avstånd från lyssnarpositionen som vänster och höger huvudhögtalare. I de flesta rum måste dock mitthögtalaren placeras i linje med huvudhögtalarna. Genom att fördröja ljudet från mitthögtalaren går det att justera det uppfattade ljudet vid lyssnarpositionen så att det ter sig som att avståndet till denna högtalare är detsamma som till vänster och höger huvudhögtalare.

1 Tryck på \wedge / \vee för att välja "UNIT".

2 Tryck på $-/+$ för att välja antingen "meters" eller "feet" för inställning av avståndet.

3 Tryck på \wedge / \vee för att välja en högtalare för vilken fördröjning ska ställas in.

4 Tryck på $-/+$ för att ställa in önskad fördröjning.

Tryck på + för att höja värdet och på - för att sänka värdet.

Uppfattningen av mitthögtalarens position

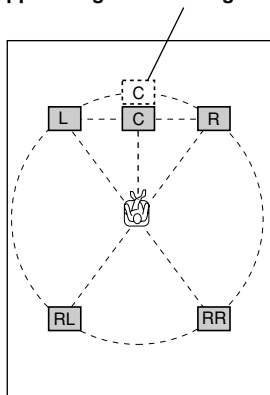

■ Inställningar med enhetsvalet "meters"

Justerbart intervall: 0,3 till 24,00 m (v/h huvudhögt., mitthögt., v/h bakhögt.)

Ursprungsinställningar: 3,00 m (v/h huvudhögt., mitthögt., v/h bakhögt.)

■ Inställningar med enhetsvalet "feet"

Justerbart intervall: 1 till 80 ft (v/h huvudhögt., mitthögt., v/h bakhögt.)

Ursprungsinställningar: 10,0 ft (v/h huvudhögt., mitthögt., v/h bakhögt.)

Anmärkning

- Ingen fördröjning tillämpas om du ställer in samma avstånd för vänster/höger huvudhögtalare, mitthögtalaren och vänster/höger bakhögtalare.

SOUND 3 LFE LEVEL

Använd den här funktionen för att justera utnivån för LFE-kanalen (lågfrekvenseffektens kanal) vid avspelning av en Dolby Digital- eller DTS-signal. LFE-signalen bär det speciella lågfrekventa effektljud som bara är tillagt till vissa scener.

Justerbart intervall:

SPEAKER -20 till 0 dB

HEADPHONE -20 till 0 dB

Ursprungsinställning: 0 dB

1 Tryck på \wedge / \vee för att välja den inställningspunkt som ska justeras.

2 Tryck på - för att justera LFE-nivån.

Anmärkning

- Justera LFE-nivån i enlighet med kapaciteten hos din bashögtalare eller dina hörlurar.

SOUND 4 D. RANGE (dynamiskt omfång)

Använd den här funktionen för att justera det dynamiska omfånget. Inställningen har endast effekt när enheten avkodar Dolby Digital-s signaler.

Inställningsalternativ: **MAX**, STD (standard), **MIN** (minimum)

MAX

Välj inställningen MAX för spelfilmer.

STD

Välj inställningen STD för allmänt bruk.

MIN

Välj inställningen MIN för att kunna lyssna på ljudkällor med extremt låga volymnivåer.

SOUND 5 CENTER GEQ (grafisk equalizer för mitthögtalaren)

Använd den här funktionen för att justera enhetens inbyggda 5-bands grafiska equalizer så att mitthögtalarens tonkvalitet passar tonkvaliteten hos vänster och höger huvudhögtalare. Du kan välja frekvenserna 100 Hz, 300 Hz, 1 kHz, 3 kHz eller 10 kHz. Justerbart intervall (dB): -6 till +6
Ursprunginställning: 0 dB för alla 5 band

1 Tryck på \vee för att välja en högre frekvens, och \wedge för att välja en lägre frekvens.

2 Tryck på $-/+$ för att justera nivån av den valda frekvensen.

Anmärkning

- Du kan avlyssna ljudet från mitthögtalaren medan du utför justeringen av den här punkten, genom att använda testtonen. Tryck på TEST innan du börjar den föregående proceduren. När du påbörjar den här proceduren hörs testtonen endast från mitthögtalaren, och du kan då höra hur ljudet ändras när du justerar de olika frekvensnivåerna. Tryck på TEST för att stänga av testtonen.

SOUND 6 HP TONE CTRL (tonkontroll för hörlurarna)

Använd den här funktionen för att justera nivån på basen respektive diskanten när du använder hörlurar.

Justerbart intervall (dB):
BASS -6 till +3
TRBL (diskant) -6 till +3
Ursprunginställning:
BASS 0 dB
TRBL 0 dB

INPUT 1 I/O ASSIGN (tilldelning av ingångar/utgångar)

Det går att tilldela uttagen i enlighet med den komponent som ska användas, om inställningarna för den här enhetens DIGITAL INPUT-uttag (uttagens komponentnamn) skiljer sig från den komponent som används. Därmed är det möjligt att ändra uttagens tilldelning, och i realiteten ansluta fler komponenter. När du väl har utfört tilldelningen av uttagen kan du välja den komponenten med INPUT $\triangleleft/\triangleright$ (eller ingångsväljarknapparna på fjärrkontrollen).

■ 1A för OPTICAL INPUT-uttagen

Inställningsalternativ: (1) DVD, MD/CD-R, CD, VCR, V-AUX, D-TV/CBL

■ 1B för COAXIAL INPUT-uttaget

Inställningsalternativ: (2) CD, VCR, V-AUX, D-TV/CBL, DVD, MD/CD-R

Anmärkning

- Vid anslutning av en komponent till båda ingångarna COAXIAL och OPTICAL ges signalen från COAXIAL företräde.

INPUT 2 INPUT MODE (tidigare ingångsläge)

Använd den här funktionen för att bestämma ingångsläget för källor som är anslutna till DIGITAL INPUT-uttagen när du sätter på enheten (se sidan 23 för detaljer om ingångslägen).

Inställningsalternativ: **AUTO**, **LAST**

AUTO

Välj denna inställning för att låta enheten automatiskt känna av vilken typ av signal det är, och välja det lämpliga ingångsläget.

LAST

Välj denna inställning för att ställa in enheten så att den automatiskt väljer det senast använda ingångsläget för den källan.

OPTION 1 DISPLAY SET**■ DIMMER (ljusdämpning)**

Du kan justera ljusstyrkan på frontpanelens display.

Justerbart intervall: -4 till 0

**OPTION 2 MEM. GUARD
(minneslåsnig)**

Använd den här funktionen för att förhindra oavsiktliga ändringar av de inställningar som har utförts på enheten.

Inställningsalternativ: ON, **OFF**

Välj ON för att skydda följande funktioner:

- Alla poster på inställningsmenyn
- Huvudhögtalare, mitthögtalare, bakhögtalare och bashögtalarnivåer
- DSP-programmens parametrar

Anmärkningar

- När den här punkten är inställd på ON går det inte att använda testtonen.
- När denna post står på ON går det inte att välja några andra poster på inställningsmenyn.

OPTION 3 AUDIO MUTE

Justerar i vilken grad funktionen MUTE ska sänka volymnivån.

Inställningsalternativ: **MUTE**, -50dB, -20dB

MUTE

Dämpar ljudet till fullo.

-50dB

Sänker den nuvarande volymnivån med 50dB.

-20dB

Sänker den nuvarande volymnivån med 20dB.

INSTÄLLNING AV HÖGTALARNIVÅ

Justering av volymen under avspelning

Det går att justera högtalarnas volymnivå medan du lyssnar på ljudet.

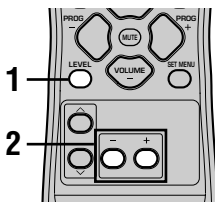

1 Tryck upprepade gånger på LEVEL för att välja högtalaren som ska justeras.

Vart tryck på LEVEL kretsar genom högtalarna i följande ordning:
MAIN L→CENTER→MAIN R→R SUR. (höger bak)→L SUR. (vänster bak)→SWFR (bashögtalare)→.....



- Ett enskilt tryck på LEVEL aktiverar nivåvisning. Tryck i detta läge på ^ / v för att välja en högtalare.

2 Tryck på +/- för att justera högtalarvolymen.

- Mithögtalaren och bakhögtalarna kan justeras med maximalt -10dB till +10dB.
- Huvudhögtalarna och bashögtalaren kan justeras med maximalt -20dB till 0dB.

Anmärkningar

- Högtalarnivåerna kan inte justeras om parametern "SOUND 1 SPEAKER SET" i inställningsmenyn står på NON.
- Bashögtalarnivån kan inte justeras om parametern "1D BASS" under "SOUND 1 SPEAKER SET" i inställningsmenyn står på MAIN.
- Vid justering av högtalarnivåerna med LEVEL kommer även de nivåer du tidigare ställde in med hjälp av testtonen att ändras.
- Om du väljer "BASIC 1 SETUP" i inställningsmenyn och sedan väljer "SET" kan högtalarnivåerna ändras i enlighet med ändringar du gör i "BASIC 1 SETUP".

Användning av testtonen

Använd testtonen för att ställa in högtalarnivåerna så att ljudet som hörs vid lyssnarpositionen är identiskt från samtliga högtalare.

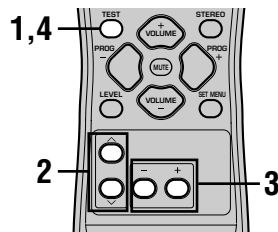

1 Tryck på TEST.

Enheten utmatar en testton.

2 Tryck upprepade gånger på ^ / v för att välja högtalaren som ska justeras.

Vart tryck på v kretsar genom högtalarna i följande ordning:

TEST LEFT (vänster huvud)→TEST CENTER (mitt)→TEST RIGHT (höger huvud)→TEST R SUR. (höger bak)→TEST L SUR. (vänster bak)→TEST SUBWOOFER (bashögtalare)→ ... (Tryck på ^ för att kretsa genom högtalarna i omvänd ordning.)

3 Tryck +/- för att justera volymen för varje högtalare.

4 Tryck åter på TEST när justeringen är avslutad.

Testtonen upphör att ljuda.

Anmärkningar

- Det går inte att aktivera testläget om hörlurar är anslutna till uttaget PHONES. Koppla bort hörlurarna från uttaget PHONES.
- Högtalarnivåerna kan inte justeras om parametern "SOUND 1 SPEAKER SET" i inställningsmenyn står på NON.
- Bashögtalarnivån kan inte justeras om parametern "1D BASS" under "SOUND 1 SPEAKER SET" i inställningsmenyn står på MAIN.
- Om du väljer "BASIC 1 SETUP" i inställningsmenyn och sedan väljer "SET" kan högtalarnivåerna ändras i enlighet med ändringar du gör i "BASIC 1 SETUP".



- Beroende på källan som enheten återger kan det hända att högtalarnivåerna som ställts in med testtonen inte låter som du vill ha dem. Justera i så fall nivåerna på nytt medan du lyssnar på källan.

REDIGERING AV LJUDFÄLTSPROGRAMMENS PARAMETRAR

Ändring av parameterinställningar

De ursprungliga inställningarna för ljudfältprogrammen sörjer för ett utsökt ljud i befintligt skick. Det är alltså inte nödvändigt att ändra inställningarna, men de går att ändra om du önskar ett speciellt ljud.

Anmärkning

- Parametrarna som kan redigeras varierar beroende på det valda ljudfältprogrammet. Detta förklaras närmare för varje parameter.

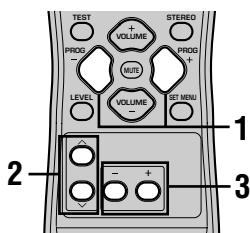

- 4 Upprepa steg 1 – 3 för att ändra övriga parametrar.

Anmärkning

- Dessa parametrar kan inte ändras om "OPTION 2 MEM. GUARD" i inställningsmenyn står på ON. Ställ denna på OFF om du vill ändra några parametrar.

- 1 Välj ett ljudfältprogram.

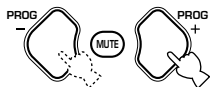

- 2 Tryck på ^ / v för att välja parametern som ska ändras.



- 3 Tryck på -/+ för att ändra inställning för den valda parametern.

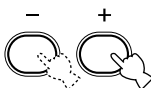

Beskrivning av de digitala ljudfältsp parametrarna

Du kan justera värdena för vissa digitala ljudfältsp parametrar, så att ljudfältet återskapas som det ska i det rum där du lyssnar. Alla av de följande parametrarna återfinns inte i samtliga program.

■ DSP LEVEL

Funktion: Denna parameter justerar nivån för alla DSP-effekter inom ett snävt omfång.

Beskrivning: Beroende på akustiken i rummet ifråga kan det vara lämpligt att höja eller sänka nivån för DSP-effekten i förhållande till det direkta ljudet.

Justerbart intervall: -6 dB till +3 dB

■ DELAY

Funktion: Justerar tidsskillnaden mellan början av ljudet från huvudhögtalarna och början av ljudeffekten från bakhögtalarna. Ju högre värde, desto mer fördröjd blir ljudeffekten.

Justerbart intervall: 1 till 99 ms (Styromfånget varierar beroende på ingångskällan och DSP-programmet som används.)

För 5ch Stereo

Funktion: Dessa parametrar justerar volymen för var och en av kanalerna i läget för 5-kanals stereo.

Justerbart intervall: 0 till 100%

■ CT LEVEL (mittkanalens nivå)

■ RL LEVEL (bakre vänster kanals nivå)

■ RR LEVEL (bakre höger kanals nivå)

För PRO LOGIC II Music

■ PANORAMA

Funktion: Utökar den främre stereoljudbilden så att den innefattar surroundhögtalarna, i syfte att uppnå en omsvepande effekt.

Inställningsalternativ: OFF/ON, grundinställningen är OFF.

■ DIMENSION

Funktion: Justerar gradvis ljudfältet, antingen mot rummets främre del eller dess bakre.

Justerbart intervall: -3 (mot baksidan) till +3 (mot framsidan), grundinställningen är STD (standard).

■ CT WIDTH (mittkanalens bredd)

Funktion: Justerar mittkanalens ljudbild från alla tre fronthögtalare i varierande grad. Ett högre värde leder mittkanalens ljudbild till vänster och höger huvudhögtalare.

Justerbart intervall: 0 (mittkanalens ljud utmatas enbart från mitthögtalaren) till 7 (mittkanalens ljud utmatas enbart från vänster och höger huvudhögtalare), grundinställningen är 3.

FELSÖKNING

Titta i tabellen nedan om enheten inte skulle fungera på rätt sätt. Ställ enheten i beredskapsläget, dra ur nätsladden och kontakta sedan den närmaste auktoriserade återförsäljaren av YAMAHA eller ett servicecenter, om det problem du upplever inte finns med i listan eller om åtgärderna inte hjälper.

■ Allmänt

Problem	Orsak	Åtgärd	Se sidan
Enhetsen sätts in på när STANDBY/ON (eller POWER) trycks in, eller den övergår till beredskapsläget strax efter att strömmen har satts på.	Nätsladden är inte ansluten, eller så är kontakten inte ordentligt isatt.	Sätt i nätsladden ordentligt.	–
	Skyddskretsen har aktiverats.	Se till att alla anslutningar av högtalarladdar på den här enheten och på alla högtalare är korrekta, och att ledningarna för samtliga anslutningar inte är i kontakt med något annat än sina respektive uttag.	15 – 16
	Enhetsen har utsatts för en kraftig yttre elektrisk stöt (som till exempel en blixn eller stark statisk elektricitet).	Ställ enheten i standbyläge, dra ur nätkontakten och sätt i den igen efter cirka 30 sekunder. Fortsätt sedan användandet.	–
Inget ljud.	Felaktiga anslutningar av kablarna för insignaler eller utsignaler.	Anslut kablarna ordentligt. Om problemet kvarstår kan det bero på defekta kablar.	9 – 16
	Ingen valbar ingångskälla har valts.	Välj en passande källa med INPUT < / > eller 6CH INPUT (eller ingångsväljarknapparna).	21
	Högtalaranslutningarna är inte korrekta.	Se till att anslutningarna är korrekta.	15 – 16
	De huvudhögtalare som ska användas har inte valts rätt.	Tryck in SPEAKERS ON/OFF i ON-läget och välj passande huvudhögtalare med SPEAKERS A/B.	21
	Volymen är nerskruvad.	Skruva upp volymen.	22
	Ljudet är dämpat.	Tryck på MUTE eller någon av enhetens driftsknappar så att dämpningsläget avbryts, och ställ sedan in volymen.	–
	Digitala signaler som enheten inte kan återge matas in till enheten, på grund av att en CD-ROM-skiva e.d. spelas.	Spela en källa vars signaler enheten kan återge.	–
Ljudet upphör plötsligt.	Skyddskretsen har aktiverats på grund av kortslutning, e.d.	Kontrollera att högtalarledningarna inte är i kontakt med varandra, och sätt sedan på enheten igen.	–
	Insomningstimern har slagit av.	Sätt på enheten och spela sedan källan igen.	–
	Ljudet är dämpat.	Tryck på MUTE eller någon av enhetens driftsknappar så att dämpningsläget avbryts, och ställ sedan in volymen.	–

Problem	Orsak	Åtgärd	Se sidan
Inget ljud/svagt ljud från vissa högtalare.	Felaktiga kabelanslutningar.	Anslut kablarna på rätt sätt. Om problemet kvarstår kan det bero på defekta kablar.	15
Inget ljud från effekthögtalarna.	Ljudeffekten är avstängd.	Tryck på STEREO för att sätta på effekten.	–
	Ett DSP-program för avkodning av Dolby Surround, Dolby Digital eller DTS används för material som inte är kodat i Dolby Surround, Dolby Digital eller DTS.	Välj ett annat DSP-program.	24 – 29
	En digital signal med en samplingsfrekvens på över 48 kHz inmatas i enheten.		–
Inget ljud från mitthögtalaren.	Utnivån för mitthögtalaren är inställd på minimum.	Höj mitthögtalarens utnivå.	45
	“SOUND 1A CENTER” på inställningsmenyn står på NON.	Ställ in rätt läge för din mitthögtalare.	40
	Ett av DSP-programmen Hi-Fi (1 till 4) har valts (utom 5ch Stereo).	Välj ett annat DSP-program.	24 – 29
	Källan som är kodad i Dolby Digital- eller DTS-signaler saknar en signal för mittkanalen.		–
Inget ljud från de bakre högtalarna.	Utnivån för de bakre högtalarna är inställd på minimum.	Höj de bakre högtalarnas utnivå.	45
	En källa i mono spelas med program 9.	Välj ett annat DSP-program.	24 – 29
Inget ljud från bashögtalaren.	“SOUND 1D BASS” på inställningsmenyn står på MAIN vid avspelning av signalen Dolby Digital eller DTS.	Välj SWFR eller BOTH.	41
	“SOUND 1D BASS” på inställningsmenyn står på SWFR eller MAIN vid avspelning av en 2-kanalig källa.	Välj BOTH.	41
	Källan innehåller inga låga bassignaler (90 Hz och lägre).		–
Dålig återgivning av basen.	“SOUND 1D BASS” på inställningsmenyn står på SWFR eller BOTH då systemet inte inkluderar en bashögtalare.	Välj MAIN.	41
	Högtalarinställningarna (huvud-, mitt- och bakhögtalare) på inställningsmenyn stämmer inte med de högtalare som finns i din anläggning.	Välj den bästa platsen för var och en av högtalarna, utifrån storleken på de högtalare du använder i systemet.	40 – 41

Problem	Orsak	Åtgärd	Se sidan
Ett "brummande" ljud hörs.	Felaktiga kabelanslutningar.	Sätt i kontakterna på ljudkablarna ordentligt. Om problemet kvarstår kan det bero på defekta kablar.	–
Volymnivån kan inte höjas, eller så är ljudet förvrängt.	Den komponent som är ansluten till OUT (REC)-uttagen på den här enheten är avstängd.	Sätt på strömmen till komponenten.	–
Ljudeffekten kan inte spelas in.	Det går inte att spela in ljudeffekten med någon inspelningskomponent.		–
Ljutfältsparametrarna och vissa andra inställningar på enheten kan inte ändras.	"OPTION 2 MEM. GUARD" på inställningsmenyn står på ON.	Ställ "OPTION 2 MEM. GUARD" på inställningsmenyn på OFF.	–
Enheten fungerar inte som den ska.	Den interna mikrodatoren har frusit på grund av en elektrisk stöt (som t.ex. blixtnedslag eller kraftig statisk elektricitet) eller på grund av att strömförsörjningen har för låg spänning.	Dra ur nätsladden från uttaget, och sätt sedan i den igen efter cirka 30 sekunder.	–
"CHECK SP WIRES" visas på frontpanelens display.	Högtalarkablarna är kortslutna.	Se till att alla högtalarkablar är korrekt anslutna.	–
Det förekommer brusstörningar från någon digital eller högfrekvent utrustning, eller från den här enheten.	Den här enheten står för nära den digitala eller högfrekventa utrustningen.	Flytta enheten längre bort från sådan utrustning.	–
Enheten övergår plötsligt till beredskapsläget.	Den interna temperaturen i enheten blir för hög, och skyddskretsen mot överhettning har aktiverats.	Vänta tills enheten har svalnat, och sätt sedan på den igen.	–

■ Radio

Problem		Orsak	Åtgärd	Se sidan
FM	FM-stereomottagningen är brusig.	FM-stereosändningars karakteristik kan orsaka denna typ av problem när sändaren är för långt bort eller antensignalen är för svag.	Kontrollera antennanslutningarna. Försök med att använda en riktad FM-antenn.	12
			Använd den manuella stationsinställningen.	31
	Det är mycket distorsion, och det går inte att få en klar mottagning även med en bra FM-antenn.	Det förekommer flerväga interferens.	Justera antennens position för att eliminera interferensen.	–
	Den önskade stationen kan inte ställas in med den automatiska stationsinställningen.	Stationen är för svag.	Använd en riktad FM-antenn av god kvalitet.	–
			Använd den manuella stationsinställningen.	31
Tidigare förinställda stationer kan inte ställas in med förvalet.	Enheten har varit bortkopplad från nätet under en lång period.	Lagra stationerna på nytt.	32	
AM	Den önskade stationen kan inte ställas in med den automatiska stationsinställningen.	Signalen är svag, eller så är antennanslutningen dålig.	Se till att AM-ramantennen är ordentligt ansluten, och rikta in antennen för bästa mottagning.	–
			Använd manuell stationsinställning.	31
	Det hörs hela tiden knastrande och vislande ljud.	Brus uppstår på grund av åskväder, lysrörsbelysning, motorer, termostater och andra elektriska apparater.	Använd en utomhusantenn och en jordningsledning. Det hjälper till viss del, men det är svårt att få bort allt brus.	12
	Det hörs surrande och ylande ljud (särskilt under kvällstid).	En TV används i närheten.	Flytta den här enheten längre bort från TV-apparaten.	–

■ Fjärrkontrollen

Problem	Orsak	Åtgärd	Se sidan
Fjärrkontrollen fungerar inte alls eller dåligt.	För långt avstånd eller fel vinkel.	Fjärrkontrollen fungerar inom ett längsta avstånd på 6 m, och i högst 30 graders vinkel från frontpanelen.	7
	Direkt solljus eller artificiellt ljus (från ett inverterande lysrör, e.d.) lyser mot enhetens fjärrkontrollsensor.	Omplacera enheten.	–
	Batterierna är svaga.	Byt ut alla batterier mot nya.	3

■ Dolby Surround

Dolby Surround använder ett inspelningssystem med 4 analoga kanaler för att återge realistiska och dynamiska ljudeffekter: 2 vänstra och 2 högra huvudkanaler (stereo), en mittkanal för dialogen (mono) och en bakre kanal för speciella ljudeffekter (mono). Den bakre kanalen återger ljud inom ett smalt frekvensområde.

Dolby Surround används i stor omfattning för nästan alla videoband och laserskivor, och även i många TV- och kabelsändningar. Den Dolby Pro Logic-dekoder som finns inbyggd i den här enheten använder ett digitalt signalbehandlingssystem som automatiskt stabiliserar volymen på var och en av kanalerna, för att förstärka rörliga ljudeffekter och ljudriktning.

■ Dolby Digital

Dolby Digital är ett digitalt surroundljudsystem som ger dig fullständigt oberoende flerkanaligt ljud. Med 3 frontkanaler (vänster, mitt och höger), och 2 bakre stereokanaler, erbjuder Dolby Digital 5 fullbands ljudkanaler. Med ytterligare en kanal speciellt för baseffekter, kallad LFE (lågfrekvenseffekt) har systemet totalt 5,1 kanaler (LFE räknas som 0,1-kanalen). Genom att använda 2-kanalig stereo för de bakre kanalerna går det att få mer exakta rörliga ljudeffekter och surroundljudsmiljöer än med Dolby Surround. Det breda dynamiska omfånget (från högsta till lägsta volym) som återges av de 5 fullbandskanalerna, och den exakta ljudorientering som skapas med digital ljudbearbetning, ger lyssnaren hitintills okänd spänning och realism. Med den här enheten kan alla ljudmiljöer från mono och upp till en 5,1-kanalig uppsättning väljas fritt för att du ska få så stor tillfredsställelse som möjligt.

■ Matrix 6.1

Enheten innehåller en Matrix 6.1-dekoder för flerkanalig mjukvara i Dolby Digital och DTS, vilken gör det möjligt att erhålla 6,1-kanalig återgivning genom att en bakre mittkanal läggs till det befintliga 5,1-kanaliga formatet. (Den bakre mittkanalen skapas från vänster och höger bakre kanaler och matas ut från en virtuell bakre mitthögtalare.) Med denna extra kanal kommer du att uppleva mer dynamik och mer realistiskt rörliga ljud, i synnerhet i scener med "överflygande" och "runtflygande" effekter.

■ Dolby Pro Logic II

Dolby Pro Logic II är en förbättrad teknik som används för att avkoda ett stort antal redan existerande mjukvaror i Dolby Surround. Denna nya teknologi gör det möjligt att få 5-kanalig avspeling, med vänster och höger huvudkanaler, en mittkanal och vänster och höger bakre kanaler (istället för endast en bakre kanal som är fallet med konventionell Pro Logic-teknologi). Det finns också ett musikläge tillgängligt för 2-kanaliga källor, förutom filmläget.

■ DTS (Digital Theater Systems) Digital Surround

DTS Digital Surround utvecklades för att ersätta det analoga ljudspåret i filmer med ett 6-kanaligt digitalt ljudspår, som nu håller på att i snabb takt öka i popularitet i biografier över hela världen. Digital Theater Systems Inc. har utvecklat ett hemmabiosystem, för att du ska kunna njuta av det djup i ljudet och den naturliga rumsliga representation som DTS Digital Surround ger även i ditt hem. Detta system är ett i princip distorsionsfritt 6-kanaligt ljud (tekniskt sett en var av främre vänster-, höger- och mittkanaler, 2 bakre kanaler plus en LFE 0,1-kanal som baskanal, vilket ger 5,1 kanaler).

■ LFE 0,1-kanalen

Denna kanal är för återgivningen av låga bassignaler. Frekvensområdet för denna kanal är 20 Hz till 120 Hz. Kanalen räknas som 0,1 eftersom den bara återger ett lågfrekvensområde i jämförelse med det fulla frekvensområdet som återges av de andra 5 kanalerna i ett Dolby Digital eller DTS 5,1-kanaligt system.

■ CINEMA DSP

Eftersom systemen Dolby Surround och DTS ursprungligen utformades för att användas i biografier kommer deras effekt bäst till sin rätt i en biografialong, där det finns många högtalare och som är utformad för akustiska effekter. Eftersom förhållandena i ett hem vad gäller rumsstorlek, väggmaterial, antal högtalare och så vidare, kan variera i så stor grad är det omöjligt att komma ifrån att det blir skillnader i det ljud som hörs också. Baserat på en uppsjö av faktiskt uppmätta data använder YAMAHA CINEMA DSP den ljudfältsteknologi som har utvecklats av YAMAHA för att kombinera systemen Dolby Pro Logic, Dolby Digital och DTS, i syfte att ge den visuella och ljudmässiga upplevelsen i en biograf även i det rum du brukar lyssna i hemma.

■ SILENT CINEMA

YAMAHA har utvecklat en naturlig, realistisk DSP-logaritm för hörlurar. Parametrarna för hörlurar är inställda för varje ljudfält, så att en precis representation av alla ljudfältsprogram ska kunna avnjutas med hörlurar.

■ Virtuell CINEMA DSP

YAMAHA har utvecklat en virtuell CINEMA DSP-algoritm som låter dig njuta av DSP-ljudfältens surroundeffekter även utan några bakre högtalare, genom att använda virtuella bakre högtalare. Det går till och med att njuta av virtuell CINEMA DSP i ett minimalt 2-högtalarsystem, som inte innefattar någon mitthögtalare.

■ PCM (linjär PCM)

Linjär PCM är ett signalformat i vilket en analog ljudsignal digitaliseras, spelas in och överförs utan att använda någon komprimering. Detta system används vid inspelning av CD-skivor och DVD-ljudskivor. PCM-systemet använder en teknik för att läsa in den analoga signalen i mycket korta tidsenheter. Namnet står för "pulskodmodulering", och den analoga signalen kodas som pulser och moduleras sedan för inspelning.

■ Samplingsfrekvens och antal kvantiserade bitar

Vid digitaliseringen av en analog signal benämner man det antal gånger per sekund som signalen läses in för samplingsfrekvens, medan graden av finhet vid konverteringen av ljudnivån till ett numeriskt värde benämns antal kvantiserade bitar.

Vilken frekvens som kan spelas av bestäms av utifrån samplingsfrekvensen, medan det dynamiska omfånget, som representerar skillnaden i ljudnivåer, bestäms av antalet kvantiserade bitar. I princip gäller det att ju högre samplingsfrekvens är desto bredare frekvensomfång går det att spela av, och ju högre antalet kvantiserade bitar är desto finare kan ljudnivån återges.

TEKNISKA DATA

LJUDELLEN

- Minimal RMS uteffekt för huvud, mitt, bakre
1 kHz, 0,1% THD, 6 Ω
[Modellerna för USA och Kanada] 70 W
[Övriga modeller] 60 W
1 kHz, 0,7% THD, 6 Ω
[Modellerna för USA och Kanada] 75 W
[Modellerna för Storbritannien, Europa, Australien
och Korea] 65 W
- Uteffekt enligt DIN-standard
[Modellen för Europa]
1 kHz, 0,7% THD, 4 Ω 75 W
- Maximal uteffekt (EIAJ)
[Modellerna för Kina, Korea och allmänna modellen]
1 kHz, 10% THD, 6 Ω 80 W
- Dynamisk effekt (IHF) 6/4/2 Ω
[Modellerna för USA och Kanada] 85/100/115 W
[Övriga modeller] 75/95/105 W
- Frekvensrespons
CD, e.d. till höger/vänster huvudkanaler
..... 10 Hz till 100 kHz, -3 dB
- Total harmonisk distorsion
1 kHz, 30 W, 6 Ω, vänster/höger huvudkanaler 0,06%
- Signal/brusförhållande (IHF-A Network)
CD (250 mV, kortat) till vänster/höger huvudkanaler,
ljudeffekter avstängda ≥ 100 dB
- Kvarvarande brus (IHF-A Network)
Vänster/höger huvudkanaler 150 μV eller mindre
- Kanalseparation (1 kHz/10 kHz)
CD, e.d. (5,1 kΩ, avslutat) till vänster/höger huvudkanaler
..... ≥ 60 dB/ ≥ 45 dB
- Tonkontroller (vänster/höger huvudkanaler)
BASS förstärkt/borttagen ± 10 dB/100 Hz
TREBLE förstärkt/borttagen ± 10 dB/20 kHz
- Hörlursuttag 300 mV/470 Ω
- Ingångskänslighet
CD, e.d. 150 mV/47 kΩ
6CH INPUT 150 mV/47 kΩ
- Utgångsnivåer
OUT (REC) 150 mV/1,2 kΩ
OUTPUT SUBWOOFER 4 V/1,2 kΩ

VIDEODELEN

- Videosignaltyp NTSC eller PAL
- Sammansatt videosignalnivå 1 V_{p-p}/75 Ω
- Signal/brusförhållande ≥ 50 dB
- Frekvensrespons (MONITOR OUT) 5 Hz till 10 MHz, -3 dB

FM-DELEN

- Frekvensområde
[Modellerna för USA och Kanada] 87,5 till 107,9 MHz
[Övriga modeller] 87,50 till 108,00 MHz
- 50 dB nedstyningskänslighet (IHF, 100% mod.)
Mono/Stereo 2,0 μV (17,3 dBf) /25 μV (39,2 dBf)
- Selektivitet (400 kHz) 70 dB
- Signal/brusförhållande (IHF)
Mono/Stereo 76 dB/70 dB
- Harmonisk distorsion (1 kHz)
Mono/Stereo 0,2%/0,3%
- Stereoseparation (1 kHz) 42 dB
- Frekvensrespons 20 Hz till 15 kHz +0,5, -2 dB

AM-DELEN

- Frekvensområde 530/531 till 1710/1611 kHz
- Användbar känslighet 300 μV/m

ALLMÄNT

- Strömförsörjning
[Modellerna för USA och Kanada] 120 V växelström/60 Hz
[Modellen för Australien] 240 V växelström/50 Hz
[Modellerna för Storbritannien, Europa och Singapore]
..... 230 V växelström/50 Hz
[Modellen för Korea] 220 V växelström/60 Hz
[Modellen för Kina] 220 V växelström/50 Hz
[Allmänna modeller]
..... 110-120V/220-240 V växelström, 50/60 Hz
- Effektförbrukning
[Modellerna för USA och Kanada] 210 W/280 VA
[Övriga modeller] 210 W
Beredskapsläget cirka 0,8 W
- Yttermått (B x H x D) 435 x 151 x 322 mm
- Vikt 8,0 kg

*Tekniska data kan ändras utan meddelande.

ATTENZIONE: PRIMA DI USARE QUEST'UNITÀ.

- 1 Per assicurarsi le migliori prestazioni dell'unità, leggere questo manuale per intero. Conservarlo poi in un luogo sicuro per poterlo riutilizzare al momento del bisogno.
- 2 Installare questo sistema audio in un luogo ben ventilato, asciutto e pulito, lontano da luce solare diretta, sorgenti di calore, vibrazioni, polvere, umidità e/o temperature estreme.
Per garantire una buona ventilazione, lasciare sempre almeno 30 cm di spazio superiormente, 20 cm sulla destra e la sinistra e 20 cm sul retro dell'unità.
- 3 Installare quest'unità lontano da elettrodomestici, motori o trasformatori, perché possono causare rombi.
- 4 Non esporre quest'unità a variazioni repentine della temperatura ambiente e non installarle in stanze molto umide (ad esempio dove è in uso un umidificatore) per evitare che in essa si formi condensa, che a sua volta può causare folgorazioni, incendi, guasti e/o ferite.
- 5 Evitare di installare l'unità in una posizione dove possa su di essa possano cadere oggetti o liquidi. Inoltre, non posare su di essa:
 - Altri componenti, dato che possono causare danni e/o lo scolorimento della superficie dell'apparecchio.
 - Candele o altri oggetti che bruciano, dato che possono causare incendi, danni all'unità e/o ferite a persone.
 - Contenitori di liquidi, dato che possono cadere e causare folgorazioni all'utente e guasti a quest'unità.
- 6 Non coprire quest'unità con giornali, tovaglie, tende o altro per non impedirne la dispersione del calore. Se la temperatura al suo interno dovesse salire, può causare incendi, guasti e/o ferite.
- 7 Non collegare quest'unità ad una presa di corrente sino a che tutti i suoi collegamenti sono completi.
- 8 Non usare l'unità capovolta. Potrebbe surriscaldarsi e guastarsi.
- 9 Non agire con forza eccessiva su interruttori, manopole e/o cavi.
- 10 Per scollegare un cavo, tirare la spina e mai il cavo stesso.
- 11 Non pulire mai quest'unità con solventi ed altre sostanze chimiche. Essi possono danneggiarne le finiture. Usare semplicemente un panno soffice e pulito.
- 12 Usare solo corrente elettrica del voltaggio indicato sull'adesivo apposto ad esso affisso. L'uso di voltaggi superiori è pericoloso e può causare incendi, guasti e/o ferite. YAMAHA non può venire considerata responsabile di danni risultanti dall'uso di quest'unità con un voltaggio superiore a quello prescritto.
- 13 Per evitare danni dovuti a fulmini, scollegare il cavo di alimentazione dalla presa durante temporali.
- 14 Non tentare di modificare o riparare quest'unità. Affidare qualsiasi riparazione a personale qualificato YAMAHA. In particolare, non aprirla mai per alcun motivo.
- 15 Se si prevede di non dover fare uso di quest'unità per qualche tempo, ad esempio per andare in vacanza, scollegarne la spina di alimentazione dalla presa di corrente.
- 16 Prima di concludere che l'unità è guasta, non mancate di leggere la sezione di questo manuale dedicata alla "DIAGNOSTICA".
- 17 Prima di spostare quest'unità, premere il pulsante STANDBY/ON portandolo nella modalità di attesa, quindi, scollegare la spina di alimentazione dalla presa di corrente.
- 18 **VOLTAGE SELECTOR (Solo modello generale)**
Il selettore di voltaggio VOLTAGE SELECTOR sul pannello posteriore di quest'unità deve essere impostato per il voltaggio locale PRIMA di collegarsi all'alimentazione CA.
I voltaggi sono 110V-120V, 220V-240V CA, 50/60 Hz.

Questa unità non viene scollegata dalla fonte di alimentazione CA fintanto che essa rimane collegata alla presa di rete, ciò anche se l'unità viene spenta. Questo stato viene chiamato modo di standby. In questo stato l'unità consuma una quantità minima di corrente.

AVVERTENZA

PER RIDURRE IL RISCHIO DI INCENDI E FOLGORAZIONI, NON ESPORRE QUEST'UNITÀ A PIOGGIA O UMIDITÀ.

INDICAZIONI CONCERNENTI

L'APPLICAZIONE DEL D.M. 28.8.95, N. 548

SI DICHIARA CHE:

l'apparecchio: tipo Ricevitore AV
 marca YAMAHA
 modello HTR-5630

risponde alle prescrizioni dell'art. 2 comma 1 del D.M. 28 agosto 1995, n. 548

Fatto a Rellingen, il 5/17/2003

Yamaha Elektronik Europa GmbH
Siemensstr. 22-34, 25462
Rellingen, b. Hamburg Germany

INDICE

INTRODUZIONE

INDICE	1
CARATTERISTICHE	2
PROCEDURE DI AVVIO	3
Accessori in dotazione	3
Installazione delle batterie nel telecomando	3
COMANDI E FUNZIONI	4
Pannello anteriore	4
Telecomando	6
Display del pannello anteriore	8

PREPARATIVI

COLLEGAMENTI	9
Prima di collegare dei componenti	9
Collegamento di componenti video	10
Collegamento di componenti audio	11
Collegamento delle antenne	12
Collegamento ad un decodificatore esterno	13
Collegamento dei diffusori	14
Collegamento dei cavi di alimentazione	17
Attivazione dell'alimentazione	17
IMPOSTAZIONI BASE DEL SISTEMA	18
Uso del menu di base (BASIC)	18
Impostazione dell'unità a seconda dei diffusori posseduti	20
Impostazione dei livelli di uscita dei diffusori (SP LEVEL)	20

FUNZIONAMENTO DI BASE

RIPRODUZIONE	21
Modi di ingresso ed indicazioni	23
Selezione di un programma di campo sonoro	24
PROCESSAMENTO CAMPO SONORO	
DIGITALE (DSP)	27
Comprensione dei campi sonori	27
Programmi DSP Hi-Fi	27
CINEMA-DSP	28
Design sonoro di CINEMA-DSP	28
Programmi CINEMA-DSP	28
Effetti di campo sonoro	30
SINTONIZZAZIONE	31
Preselezione di stazioni	32
Sintonizzazione su una stazione preselezionata	34
RICEZIONE DI STAZIONI RDS	35
Descrizione dei dati RDS	35
Per cambiare il modo RDS	35
Funzione PTY SEEK	36
Funzione EON	36
TIMER PER LO SPEGNIMENTO A TEMPO	37
REGISTRAZIONE	38

FUNZIONAMENTO AVANZATO

SET MENU	39
Lista voci dei menu di impostazione	39
Regolazione delle voci del menu di impostazione	39
SOUND 1 SPEAKER SET (impostazioni modo diffusore)	40
SOUND 2 SP DISTANCE (distanza diffusori)	42
SOUND 3 LFE LEVEL	42
SOUND 4 D. RANGE (gamma dinamica)	42
SOUND 5 CENTER GEQ (equalizzatore grafico centrale)	43
SOUND 6 HP TONE CTRL (controllo tono cuffia)	43
INPUT 1 I/O ASSIGN (assegnazione ingressi ed uscite)	43
INPUT 2 INPUT MODE (modò ingresso iniziale)	43
OPTION 1 DISPLAY SET	44
OPTION 2 MEM. GUARD (protezione memoria)	44
OPTION 3 AUDIO MUTE	44
IMPOSTAZIONE DEL LIVELLO DEI DIFFUSORI	45
Regolazione del volume durante la riproduzione	45
Uso del tono di prova	45

INFORMAZIONI ADDIZIONALI

MODIFICA PARAMETRI PROGRAMMI	
CAMPO SONORO	46
Modifica di parametri	46
Descrizione parametri campi sonori digitali	47
DIAGNOSTICA	48
GLOSSARIO	52
DATI TECNICI	54

INTRODUZIONE

PREPARATIVI

FUNZIONAMENTO DI BASE

FUNZIONAMENTO AVANZATO

INFORMAZIONI ADDIZIONALI

Italiano

CARATTERISTICHE

Amplificatore di potenza a 5 canali incorporato

- ◆ Potenza RMS in uscita minima (0,1% THD, 1 kHz, 6Ω)
[Modelli USA e Canada]
- Principale: 70 W + 70 W
- Centrale: 70 W
- Posteriore: 70 W + 70 W
- [Altri Modelli]
- Principale: 60 W + 60 W
- Centrale: 60 W
- Posteriore: 60 W + 60 W

Processamento campo sonoro digitale multimodo

- ◆ Decodificatore Dolby Pro Logic/Dolby Pro Logic II
- ◆ Decodificatore Dolby Digital/Dolby Digital + Matrix 6.1
- ◆ Decodificatore DTS/DTS + Matrix 6.1
- ◆ CINEMA DSP: Combinazione della tecnologia YAMAHA DSP e Dolby Pro Logic, Dolby Digital o DTS
- ◆ CINEMA DSP virtuale
- ◆ SILENT CINEMA DSP

Sofisticato sintonizzatore AM/FM

- ◆ Sintonizzazione di 40 stazioni preselezionate ad accesso casuale
- ◆ Sintonizzazione automatica di preselezioni
- ◆ Capacità cambiamento stazioni preselezionate (Editing di preselezioni)

Altre caratteristiche

- ◆ Convertitore D/A da 96 kHz/24-bit
- ◆ Menu di impostazione per ottimizzare quest'unità per l'uso col proprio sistema audio/video
- ◆ Generatore di toni di prova per una regolazione più semplice del bilanciamento dei diffusori
- ◆ Ingresso per decodificatore esterno a 6 canali
- ◆ Prese segnale audio digitale ottiche e coassiali
- ◆ Spegnimento a tempo

■ A proposito di questo manuale

- L'indicazione  sottolinea un suggerimento per il funzionamento.
- Alcune operazioni possono essere eseguite utilizzando sia i pulsanti dell'unità che quelli del telecomando. Nei casi in cui i nomi dei pulsanti differiscono dall'unità al telecomando, questo manuale indica il nome del pulsante del telecomando tra parentesi.
- Questo manuale viene stampato prima dell'effettiva produzione dell'apparecchio. Le caratteristiche di quest'ultimo possono quindi essere differenti da quelle in esso descritte. Nel dubbio, fare riferimento all'apparecchio.



Fabbricato su licenza della Dolby Laboratories.

I termini "Dolby", "Pro Logic", ed il simbolo della doppia D sono marchi di fabbrica della Dolby Laboratories.

PROCEDURE DI AVVIO

Accessori in dotazione

Dopo aver aperto l'imballaggio, controllare che contenga le seguenti parti.

Telecomando

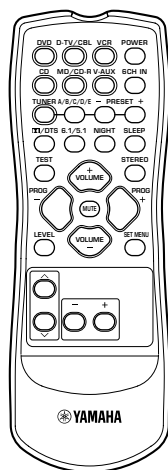

Batterie (2)
(AA, R06, UM-3)

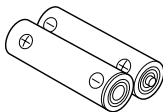

Antenna FM interna
(Modelli USA, Canada, Cina,
Corea e Generale)

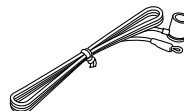

Antenna AM ad
anello

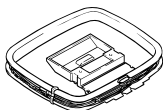

(Modelli Europa, Regno Unito,
Australia e Singapore)

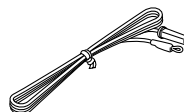

Installazione delle batterie nel telecomando

Inserire le batterie nella direzione corretta allineando i contrassegni + e - delle batterie con i contrassegni della polarità (+ e -) all'interno del vano batterie.

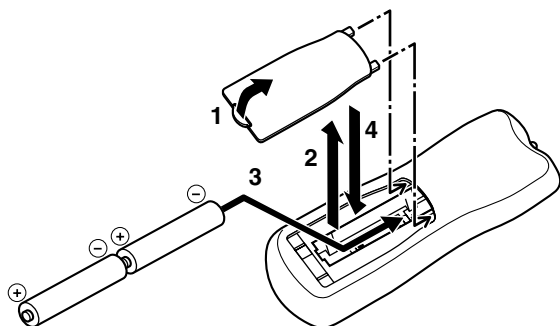

1 Premere l'aletta del coperchio del vano batterie e far scivolare il coperchio nella direzione della freccia per aprire lo stesso.

2 Togliere il coperchio.

3 Inserire le due batterie fornite in dotazione (AA, R06, UM-3) facendo attenzione ai contrassegni della polarità presenti all'interno del vano batterie.

4 Reinstallare il coperchio in posizione.

■ Note sulle batterie

- Sostituire tutte le batterie insieme se si nota una diminuzione della gamma di azione del telecomando.
- Non utilizzare assieme batterie vecchie e nuove.
- Non utilizzare assieme tipi diversi di batterie (come batterie alcaline e batterie al manganese). Leggere con attenzione la confezione in quanto questi tipi di batteria possono avere la stessa forma e lo stesso colore.
- Se le batterie perdono, gettarle immediatamente. Evitare di toccare il materiale fuoriuscito e non farlo entrare in contatto con abiti, ecc.. Pulire bene il vano batterie prima di installare delle batterie nuove.

COMANDI E FUNZIONI

Pannello anteriore

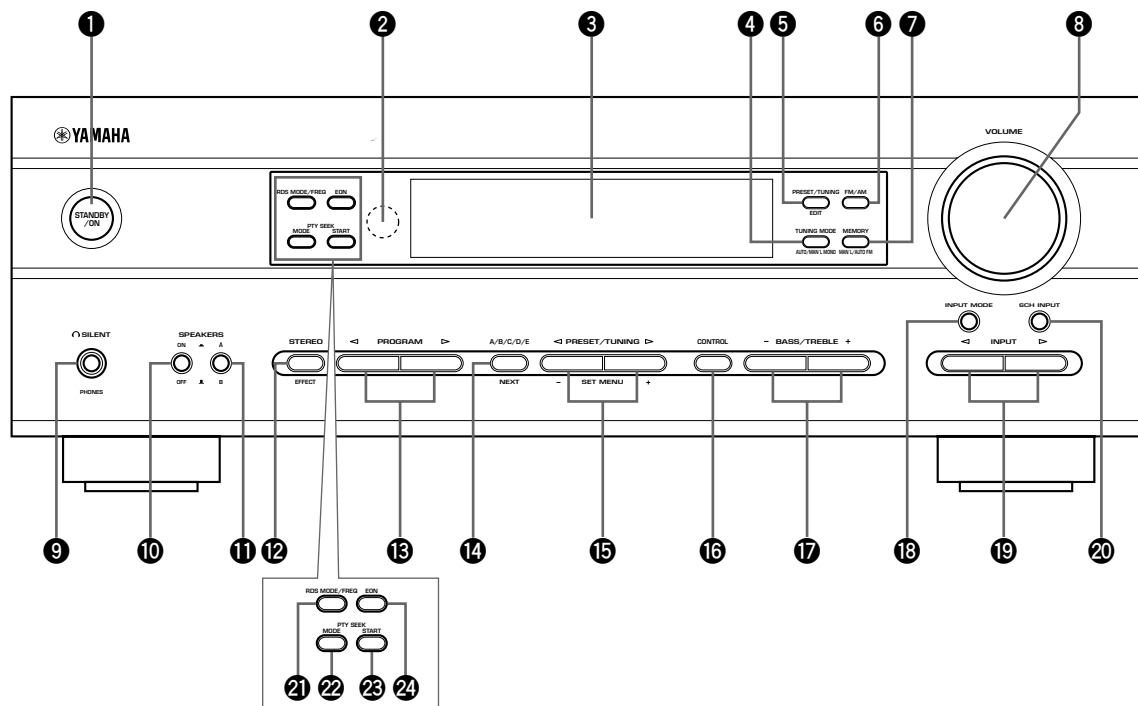

(Soli modelli per il Regno Unito e l'Europa)

1 STANDBY/ON

Accende e porta questa unità nel modo di standby. Quando si accende questa unità è possibile udire uno scatto e saranno poi necessari 4 o 5-secondi prima di poter riprodurre dei suoni.

Modo di standby

In questo modo l'unità consuma una piccola quantità di energia per ricevere i segnali dal telecomando.

2 Sensore telecomando

Riceve i segnali dal telecomando.

3 Display pannello anteriore

Mostra informazioni riguardo allo stato di funzionamento dell'unità.

4 TUNING MODE (AUTO/MAN'L MONO)

Commuta il modo di sintonizzazione tra automatico e manuale.

5 PRESET/TUNING (EDIT)

Commuta la funzione di PRESET/TUNING </> (i due punti (:)) appaiono e scompaiono) tra la selezione di un numero di stazione preselezionata e la sintonizzazione. Questo pulsante viene utilizzato anche per cambiare tra di loro le assegnazioni di due stazioni preselezionate.

6 FM/AM

Commuta la banda di ricezione tra FM e AM.

7 MEMORY (MAN'L/AUTO FM)

Memorizza la stazione attualmente in sintonia.

8 VOLUME

Controlla il livello in uscita di tutti i canali audio. Essa non influenza il livello OUT (REC).

9 SILENT (presa PHONES)

Permette di riprodurre gli effetti DSP anche in cuffia per ascoltare musica senza disturbare. Se si collega lo spinotto delle cuffie alla presa PHONES, non cambia l'uscita sonora dai diffusori. Se si desidera fermare l'uscita del segnale agli altoparlanti, premere SPEAKERS ON/OFF nella posizione OFF.

10 SPEAKERS ON/OFF

Attiva o disattiva i diffusori selezionati con SPEAKERS A/B.

11 SPEAKERS A/B

Seleziona il set di diffusori principali collegati al terminale A o B.

12 STEREO (EFFECT)

Commuta la riproduzione su stereo normale e DSP con effetti. Quando STEREO viene scelto, i segnali a 2 canali vengono inviati ai diffusori principali destro e sinistro senza alcun effetto sonoro e tutti i segnali Dolby Digital e DTS (salvo quello del canale LFE) vengono miscelati insieme e mandati anch'essi ai diffusori principali destro e sinistro.

13 PROGRAM ◀ / ▶

Seleziona il programma DSP.

14 A/B/C/D/E

Scegliere il gruppo di stazioni preselezionate da A ad E con l'unità nella modalità del sintonizzatore.

NEXT

Sceglie la modalità dei menu di impostazione quando quest'unità non si trova nella modalità del sintonizzatore.

15 PRESET/TUNING ◀ / ▶

Seleziona le stazioni preselezionate da 1 a 8 quando i due punti (:) appaiono sul display del pannello anteriore.

Seleziona la frequenza di sintonizzazione quando i due punti (:) non appaiono.

SET MENU -/+

Regolano i parametri del menu di impostazione quando quest'unità non si trova nella modalità del sintonizzatore.

16 CONTROL

Permette di passare fra la modalità di controllo dei bassi Bass (risposta alle basse frequenze) e quella Treble (risposta alle alte frequenze).

17 BASS/TREBLE -/+

Aumentano la risposta alle basse ed alte frequenze quando l'unità si trova nella modalità di controllo Bass o Treble. Il volume della gamma di frequenze scelta cambia di 2dB ad ogni pressione di uno di questi due pulsanti. Gamma di controllo: Da -10 a +10dB

18 INPUT MODE

Imposta la priorità per i vari tipi di segnale in ingresso (AUTO, DTS, ANALOG) ricevuto quando un componente viene collegato a due tipi di prese di ingresso. La priorità non può essere impostata per le fonti audio quando come fonte di ingresso si seleziona 6CH INPUT.

19 INPUT ◀ / ▶

Seleziona la fonte in ingresso che si desidera ascoltare o guardare.

20 6CH INPUT

Sceglie la fonte audio collegata alle prese 6CH INPUT. Questo segnale audio ha la priorità rispetto alla fonte scelta con i pulsanti INPUT (o i selettori di ingresso del telecomando).

(Soli modelli per il Regno Unito e l'Europa)**21 RDS MODE/FREQ**

Quando viene ricevuta una stazione RDS, premere questo pulsante per commutare il modo di visualizzazione tra i modi PS, PTY, RT, CT (se la stazione offre tali servizi di dati RDS) e/o il modo di visualizzazione della frequenza.

22 PTY SEEK MODE

Premere questo pulsante per impostare l'unità nel modo PTY SEEK.

23 PTY SEEK START

Premere questo pulsante per iniziare la ricerca di una stazione dopo che il tipo di programma è stato selezionato nel modo PTY SEEK.

24 EON

Premere questo pulsante per selezionare il tipo di programma desiderato (NEWS, INFO, AFFAIRS, SPORT) quando si desidera sintonizzarsi automaticamente su un programma radio di tale tipo.

Telecomando

Questa sezione descrive i comandi del telecomando e le loro funzioni.

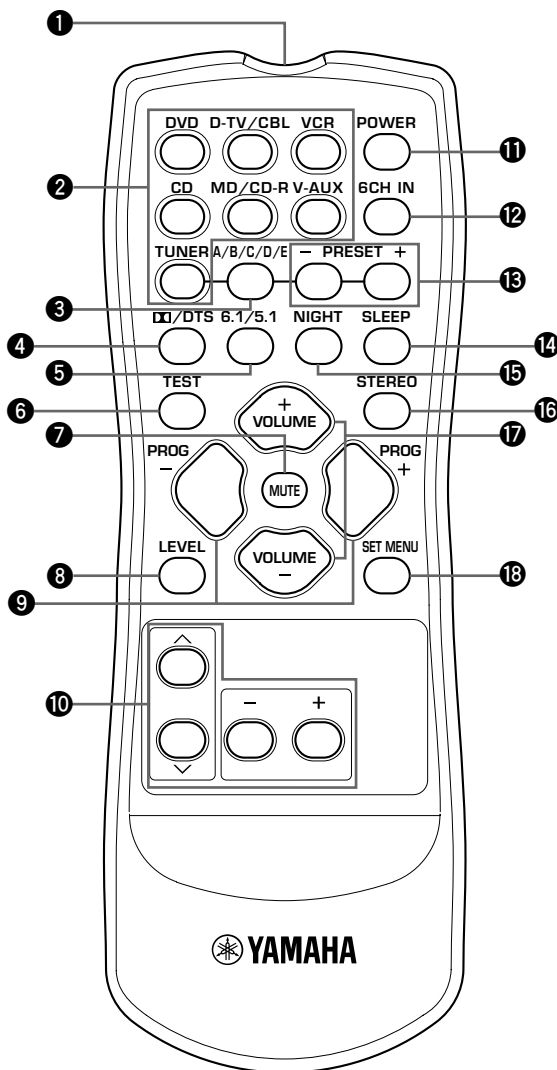

1 Emittitore a raggi infrarossi

Emette dei segnali di controllo a raggi infrarossi. Puntare quest'emettitore verso l'unità usando il telecomando.

2 Pulsanti selezione ingresso

Seleziona la fonte di ingresso.

3 A/B/C/D/E

Scegliere il gruppo di stazioni preselezionate da A ad E con l'unità nella modalità del sintonizzatore.

4 DD/DTS

Seleziona il decodificatore incorporato Dolby Digital, DTS, Dolby Pro Logic o Pro Logic II.

5 6.1/5.1

Attiva o disattiva il decodificatore Dolby Digital + Matrix 6.1 o DTS + Matrix 6.1.

6 TEST

Causa l'emissione di un tono di prova per regolare i livelli dei diffusori.

7 MUTE

Silenzia il suono. Premere nuovamente per ripristinare il livello originale della fonte sonora.

8 LEVEL

Sceglie il diffusore di effetto da regolare.

9 PROGRAM -/+

Seleziona il programma DSP.

10 Sezione multicontrollo

Usato per cambiare le impostazioni e quindi finalizzare le modifiche fatte.

11 POWER

Accende e porta questa unità nel modo di standby.

12 6CH IN

Sceglie la fonte audio collegata alle prese 6CH INPUT.

13 PRESET -/+

Seleziona i numeri delle stazioni di preselezione da 1 ad 8.

14 SLEEP

Imposta il timer per lo spegnimento a tempo.

15 NIGHT

Porta l'unità nella modalità di ascolto notturno.

16 STEREO

Commuta la riproduzione su stereo normale o DSP con effetti. Quando STEREO viene scelto, i segnali a 2 canali vengono inviati ai diffusori principali destro e sinistro senza alcun effetto sonoro e tutti i segnali Dolby Digital e DTS (salvo quello del canale LFE) vengono miscelati insieme e mandati anch'essi ai diffusori principali destro e sinistro.

17 VOLUME +/-

Aumenta o diminuisce il livello del volume.

18 SET MENU

Seleziona il modo impostazione menu.

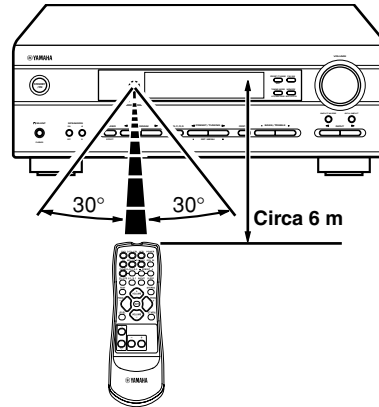
■ Uso del telecomando

Il telecomando trasmette un dei raggi infrarossi direzionali. Accertarsi di puntare il telecomando direttamente sul sensore dell'unità principale.

■ Cura del telecomando

- Non versare acqua o altri liquidi sul telecomando.
- Non far cadere il telecomando.
- Non lasciare o conservare il telecomando nelle condizioni indicate di seguito:
 - con umidità e temperature elevate come vicino ad un calorifero, a una stufa o a un bagno;
 - in luoghi polverosi; oppure
 - in luoghi soggetti a temperature molto basse.

Display del pannello anteriore

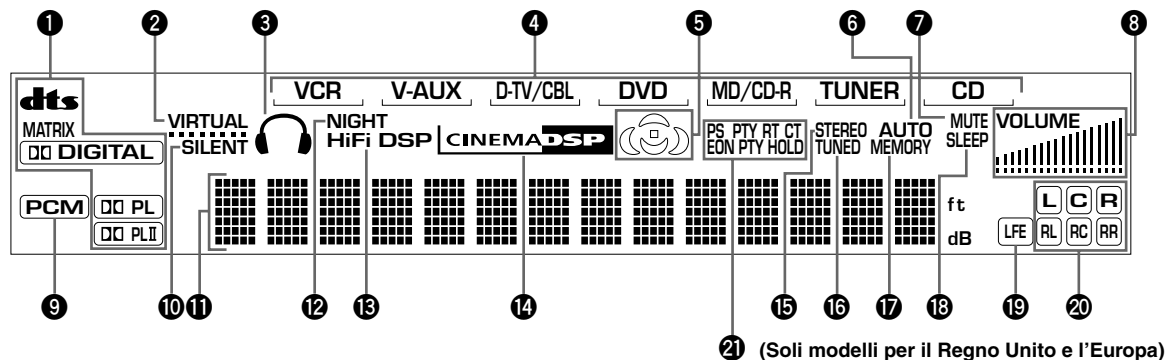

21 (Soli modelli per il Regno Unito e l'Europa)

1 Indicatori di elaborazione

Gli indicatori dei vari decodificatori si accendono quando i decodificatori sono in uso.

2 Indicatore VIRTUAL

Si accende quando la modalità Virtual CINEMA DSP è in uso.

3 Indicatore cuffie

Si illumina quando vengono collegate delle cuffie.

4 Indicatore fonte in ingresso

Indica la fonte di segnale al momento scelta con un cursore.

5 Indicatore di campo sonoro

Visualizza il tipo di gestione di campo sonoro che quest'unità sta usando durante l'ascolto con un programma di campo sonoro DSP.

6 Indicatore AUTO

Indica che questa unità si trova nel modo di sintonizzazione automatica.

7 Indicatore MUTE

Lampeggia quando la funzione MUTE è attivata.

8 Indicatore livello VOLUME

Indica il livello del volume.

9 Indicatore PCM

Si illumina quando questa unità riproduce dei segnali audio digitali PCM (pulse code modulation).

10 Indicatore SILENT

Si illumina quando una cuffia viene collegata mentre il processore di campo sonoro è attivato.

11 Display informazioni

Mostra il nome del programma DSP corrente ed altre informazioni quando si eseguono regolazioni o si cambiano le impostazioni.

12 Indicatore NIGHT

Si illumina quando quest'unità si trova nella modalità di ascolto notturno.

13 Indicatore HiFi DSP

Si illumina quando si sceglie un programma di campo sonoro DSP Hi-Fi.

14 Indicatore CINEMA DSP

Si illumina quando si sceglie un programma di campo sonoro DSP CINEMA.

15 Indicatore STEREO

Si illumina quando questa unità riceve un forte segnale per una trasmissione FM stereo mentre l'indicatore "AUTO" è illuminato.

16 Indicatore TUNED

Si illumina quando questa unità si sintonizza su una stazione.

17 Indicatore MEMORY

Lampeggia per indicare che una stazione può essere memorizzata.

18 Indicatore SLEEP

Si illumina quando viene attivato il timer per lo spegnimento a tempo.

19 Indicatore LFE

Si illumina quando il segnale in ingresso contiene segnale LFE.

20 Indicatore del canale in ingresso

Gli indicatori dei canali audio appropriati si illuminano quando un segnale digitale da una sorgente particolare viene riprodotto.

21 Indicatore RDS (Soli modelli per il Regno Unito e l'Europa)

I nomi dei dati RDS offerti dalla stazione RDS al momento ricevuta si accendono.

L'indicatore EON si accende quando la stazione RDS ricevuta offre servizi EON.

L'indicatore PTY HOLD si illumina mentre si ricercano stazioni nella modalità PTY SEEK.

COLLEGAMENTI

Prima di collegare dei componenti

ATTENZIONE

Non collegare mai questa unità e gli altri componenti alla rete di alimentazione fino a che tutti i collegamenti tra componenti non sono stati completati.

- Accertarsi che tutti i collegamenti siano stati eseguiti correttamente e cioè L (sinistra) con L, R (destra) con R, “+” con “+” e “-” con “-”. Alcuni componenti richiedono metodi diversi di collegamento e possiedono prese con nomi diversi. Vedere le istruzioni di ciascun componente da collegare a questa unità.
- Dopo aver completato tutti i collegamenti, controllare nuovamente per accertarsi che siano corretti.
- Il nome di una presa corrisponde ad un selettore di ingresso.

■ Collegamento con le prese digitali

Quest'unità è dotata di prese digitali per la trasmissione diretta di segnali digitali tramite un cavo coassiale o un cavo a fibre ottiche. Si possono usare le prese digitali per inviare dei bitstream PCM, Dolby Digital e DTS. Usare i collegamenti digitali per godervi la colonna Sonora multicanali di dischi DVD, ecc., con gli effetti DSP. Ambedue le prese di ingresso digitale sono accettabili per i segnali digitali di campionatura 96 kHz.

Nota

- La presa OPTICAL di quest'unità è conforme allo standard EIA. Se si usa un cavo a fibre ottiche non conforme a tale standard, quest'unità potrebbe non funzionare correttamente.

Prese DIGITAL INPUT

(pag. 9 alla 11)

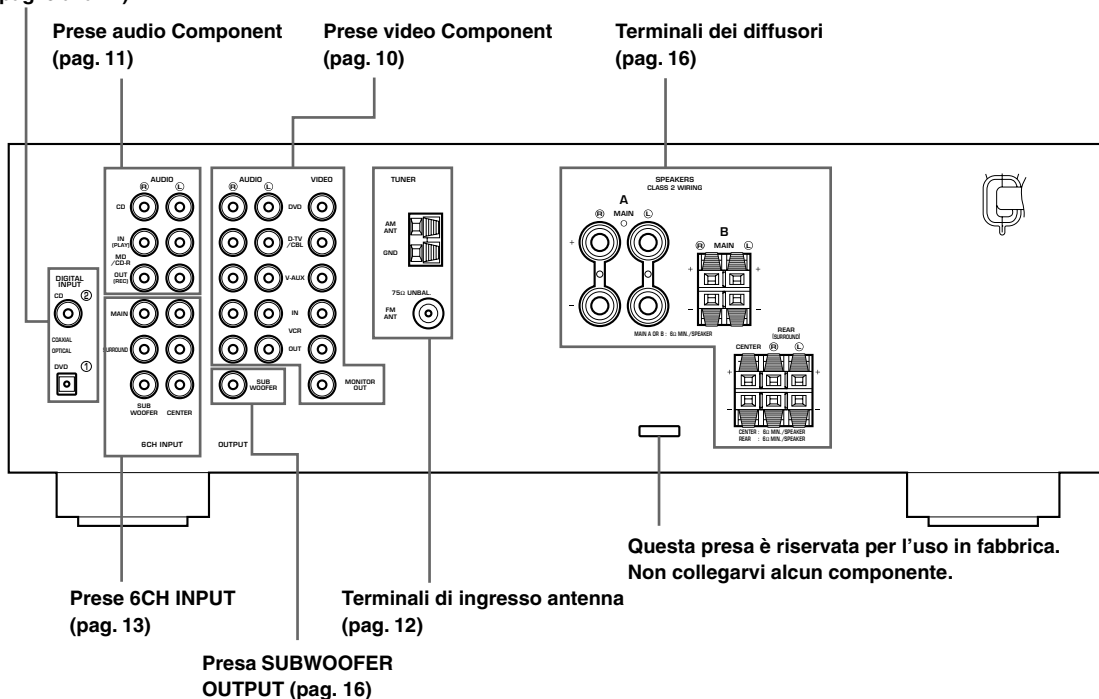

Collegamento di componenti video

■ Collegamento ad un monitor video

Collegare la presa di ingresso video del proprio monitor video alla presa MONITOR OUT VIDEO.

■ Collegamento di un lettore DVD

Collegare la presa di uscita audio digitale ottica del proprio componente alla presa DIGITAL INPUT e collegare la presa di uscita del segnale video del componente alla presa VIDEO di quest'unità.



- Usare le prese AUDIO di quest'unità per un componente video che non possiede una presa di uscita digitale. Tuttavia, la riproduzione multicanale non è ottenibile con segnali audio ricevuti da prese AUDIO.

■ Collegamento di un televisore digitale/ via cavo

Collegare la presa di uscita del segnale video del proprio componente alla presa VIDEO di quest'unità.

Collegare le prese di uscita del segnale audio del proprio componente alle prese AUDIO di quest'unità.

■ Collegamento di un componente video aggiuntivo

Collegare la presa di uscita del segnale video del proprio componente alla presa VIDEO di quest'unità.

Collegare le prese di uscita del segnale audio del proprio componente alle prese AUDIO di quest'unità.

■ Collegamento di un componente per la registrazione

Per poter eseguire registrazioni, collegare le prese di ingresso del segnale audio del componente video alle prese AUDIO OUT e collegare la presa di ingresso del segnale video del componente video alla presa VIDEO OUT di quest'unità.

Per poter riprodurre segnale proveniente dal componente usato per la registrazione, collegare le prese di ingresso del segnale audio del componente esterno alle prese AUDIO IN e la presa di uscita del segnale video del componente esterno alla presa VIDEO IN di quest'unità.

Nota

- Una volta collegato a quest'unità un componente capace di registrazione, mentre si usa quest'unità è necessario che esso sia acceso. Se fosse spento, il segnale prodotto da altri componenti può altrimenti risultare distorto.

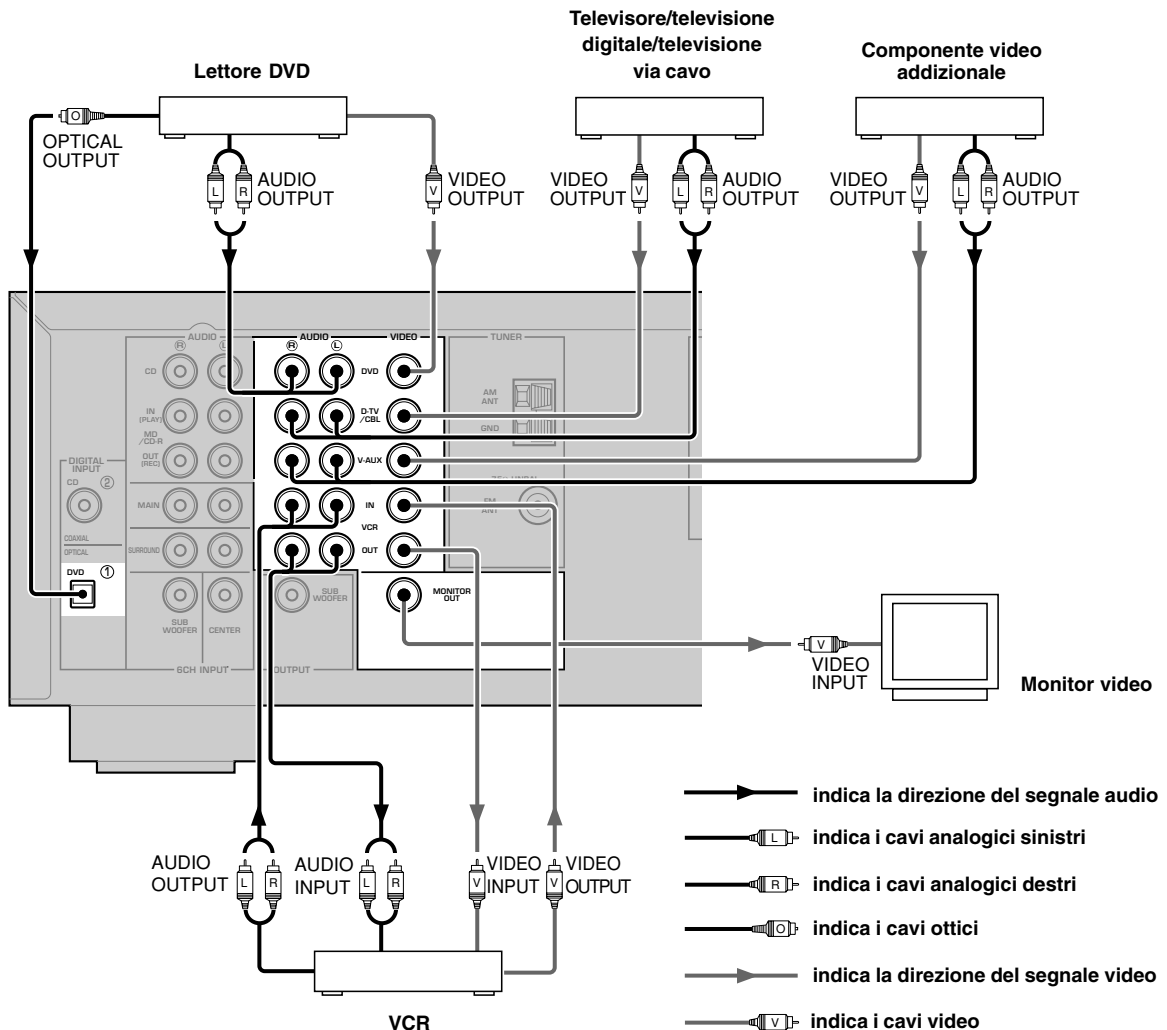

Collegamento di componenti audio

■ Collegamento di un lettore CD

Collegare la presa di uscita digitale coassiale del proprio lettore CD alla presa DIGITAL INPUT CD.



- Usare le prese AUDIO di quest'unità per il collegamento di un lettore CD che non possiede una presa di uscita digitale coassiale (COAXIAL DIGITAL OUTPUT) o per registrare dai lettori CD.

■ Collegamento di un masterizzatore o registratore MD

Collegare le prese di ingresso del proprio masterizzatore o registratore MD alle prese MD/CD-R OUT (REC). Per la riproduzione di segnale da un componente di registrazione, collegare le prese di uscita del masterizzatore o registratore MD alle prese MD/CD-R IN (PLAY).

Nota

- Quando si collega un componente di registrazione a questa unità, tenerlo acceso durante l'uso di questa unità. Se fosse spento, questa unità potrebbe distorcere il suono di altri componenti.

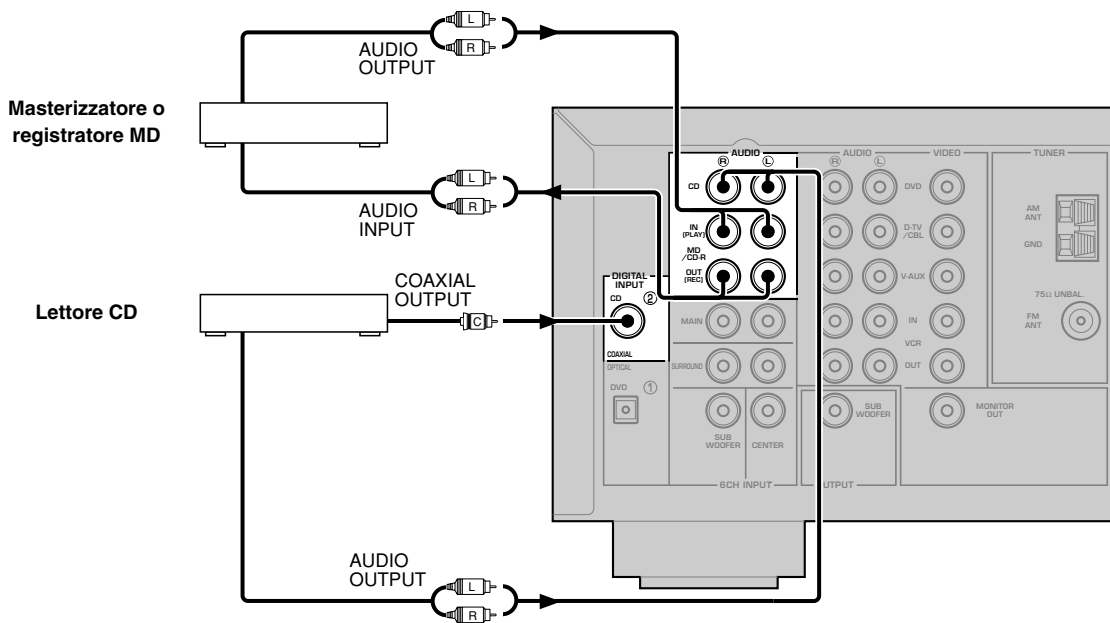

- indica la direzione del segnale
- L— indica i cavi analogici sinistri
- R— indica i cavi analogici destri
- C— indica i cavi coassiali

Collegamento delle antenne

In questa unità sono incluse le antenne interne AM e FM. In generale, queste antenne dovrebbero fornire un segnale di potenza sufficiente.

Collegare ciascuna antenna in modo corretto ai propri terminali.

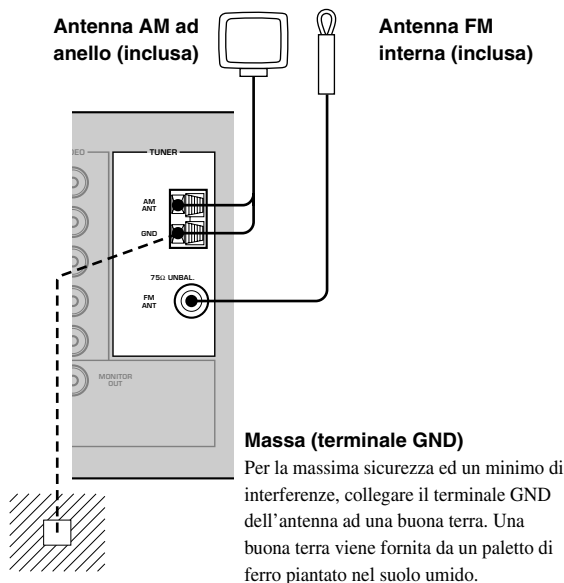

Collegamento dell'antenna AM ad anello

1 Preparare l'antenna AM ad anello e quindi collegarla.

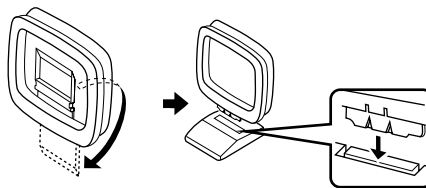

2 Tenere premuta la linguetta per inserire i fili dell'antenna AM ad anello nei terminali AM ANT e GND.

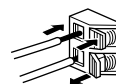

3 Orientare l'antenna AM ad anello in modo da ottenere la migliore ricezione.



Note

- L'antenna AM ad anello deve essere posizionata lontana dall'unità.
- L'antenna AM ad anello deve sempre essere collegata anche se a questa unità viene collegata un'antenna AM esterna.

Una antenna esterna montata in modo appropriato fornisce una ricezione migliore di quella di un'antenna interna. Se la qualità della ricezione fosse scadente, essa potrebbe essere migliorata da un'antenna esterna. Consultare il rivenditore autorizzato o il centro di assistenza YAMAHA più vicino in merito alle antenne esterne.

Interruttore FREQUENCY STEP (solo modello Generale)

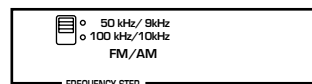

Dato che la distanza in Hz fra stazione e stazione cambia a seconda del paese, l'interruttore FREQUENCY STEP del pannello posteriore dell'unità deve venire regolato in modo adatto al paese di uso. America Settentrionale, Centrale e Meridionale: 100 kHz/10 kHz
Altre aree: 50 kHz/9 kHz
Prima di impostare questo selettore, scollegare la presa di alimentazione di quest'unità dalla presa di corrente alternata cui è collegata.

Collegamento ad un decodificatore esterno

Quest'unità possiede 6 prese di ingresso (MAIN destro e sinistro, CENTER, SURROUND destro e sinistro e SUBWOOFER) per la riproduzione di canali multipli discreti da un componente dotato di decodificatore multicanale e sei prese di uscita, come ad esempio un lettore DVD/SACD.

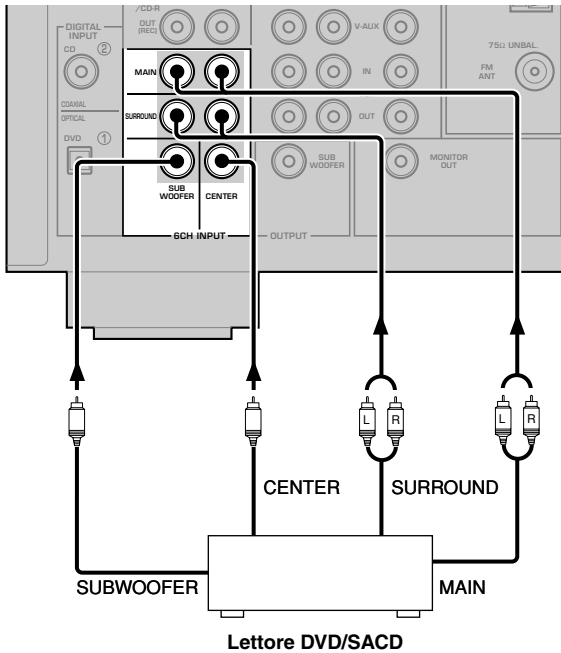

Nota

- Quando si sceglie 6CH INPUT come sorgente di ingresso, quest'unità disattiva automaticamente il processore di campo sonoro e non è possibile usare programmi DSP.

Collegamento dei diffusori

■ Diffusori

Quest'unità è stata progettata per produrre il miglior campo sonoro possibile con un sistema di 5 diffusori che comprenda i diffusori principali destro e sinistro, posteriori destro e sinistro e centrale. Se nel sistema si utilizzano marche diverse di diffusori (con qualità tonali diverse), il tono di una voce umana in movimento e di altri tipi di suono può non cambiare in modo uniforme. Si raccomanda di utilizzare diffusori dello stesso fabbricante o diffusori della stessa qualità tonale.

I diffusori principali vengono utilizzati per la fonte sonora principale più i suoni di effetto. Essi saranno probabilmente i diffusori dell'impianto stereo. I diffusori posteriori sono usati per i suoni di effetto e di circondamento. Il diffusore centrale viene usato per i suoni del canale centrale (dialogo, voci, ecc.).

I diffusori principali dovrebbero essere modelli ad alte prestazioni con potenza sufficiente per accettare l'uscita dell'impianto audio. Gli altri diffusori non devono essere dello stesso livello dei diffusori principali. Per una precisa localizzazione del suono, comunque, è ideale utilizzare modelli di prestazioni equivalenti a quelle dei diffusori principali.

L'uso di un subwoofer espande il campo sonoro

E' anche possibile espandere ulteriormente il sistema con l'aggiunta di un subwoofer. L'uso di un subwoofer è efficace non solo per rinforzare le basse frequenze di uno o tutti i canali ma anche per riprodurre con alta fedeltà il canale LFE (low-frequency effect) quando i segnali Dolby Digital o DTS vengono riprodotti. Lo Active Servo Processing Subwoofer System di YAMAHA è l'ideale per una riproduzione dei bassi naturale e vivace.

■ Disposizione diffusori

Vedere la figura seguente per la disposizione dei diffusori.

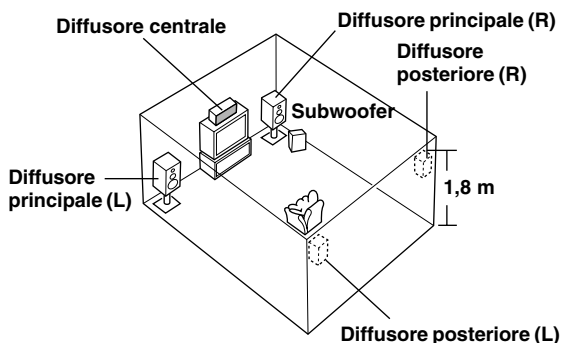

Diffusori principali

Posizionare i diffusori principali sinistro e destro alla stessa distanza dalla posizione di ascolto ideale. La distanza di ciascun diffusore da ciascun lato del monitor video deve essere la stessa.

Diffusore centrale

Allineare la superficie anteriore del diffusore centrale con la superficie anteriore del monitor video. Avvicinare il diffusore il più possibile al monitor come ponendolo sopra o sotto allo stesso ed al centro tra i due diffusori principali.

Diffusori posteriori

Posizionare questi diffusori dietro alla posizione di ascolto, leggermente rivolti all'interno e a circa 1,8 m dal suolo.

Subwoofer

La posizione del subwoofer non è critica in quanto i suoni bassi non sono altamente direzionali. E' comunque meglio posizionare il subwoofer in prossimità dei diffusori principali. Rivolgerlo leggermente verso il centro della stanza per evitare le riflessioni sui muri.

Nota

- Se non vengono usati dei diffusori di effetto (posteriori e/o centrale), cambiare le impostazioni delle voci "SOUND 1 SPEAKER SET" al menu di impostazione per inviare i segnali agli altri terminali ai quali sono collegati dei diffusori.

ATTENZIONE

Utilizzare diffusori schermati magneticamente. Se questo tipo di diffusori dovesse comunque creare interferenze col monitor, allontanarli dal monitor stesso.

■ COLLEGAMENTI

Accertarsi di collegare il canale sinistro (L), il canale destro (R), il “+” (rosso) ed il “-” (nero) in modo appropriato. Se i collegamenti vengono eseguiti in modo scorretto, i diffusori non emettono alcun suono mentre se la polarità è scorretta, il suono diviene innaturale e senza bassi.

ATTENZIONE

- Utilizzare diffusori con l'impedenza specifica indicata sul pannello posteriore di questa unità.
- Non permettere che i fili dei diffusori si tocchino tra di loro o che tocchino una qualsiasi parte metallica di questa unità. Ciò potrebbe danneggiare l'unità e/o i diffusori.

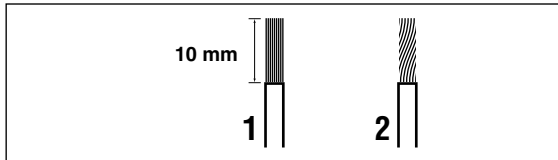

Un cavo per diffusori è composto in realtà da una coppia di cavi isolati affiancati. Uno dei due cavi è di colore o forma diversi, forse con una riga, una scanalatura o una cresta.

- 1** Rimuovere circa 10 mm di isolante da ciascuno dei cavi.
- 2** Attorcigliare i fili esposti del cavo per evitare cortocircuiti.

Collegamento ai terminali MAIN A SPEAKERS

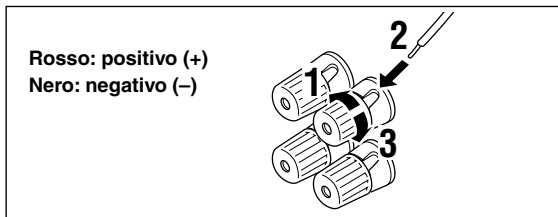

- 1** Svitare la manopola.
- 2** Inserire un filo nudo nel foro sul lato di ciascun terminale.
- 3** Stringere la manopola per fissare il filo.

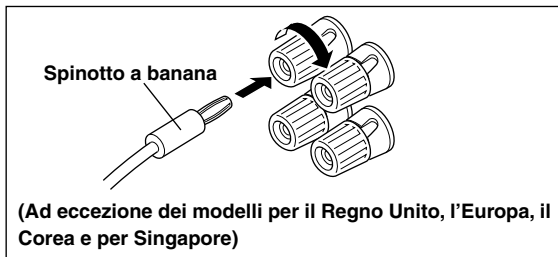

(Ad eccezione dei modelli per il Regno Unito, l'Europa, il Corea e per Singapore)

- Sono possibili anche collegamenti con spinotti a banana. Per prima cosa stringere la manopola e quindi inserire lo spinotto nell'estremità del terminale corrispondente.

Collegamento ai terminali MAIN B, CENTER e REAR SPEAKERS

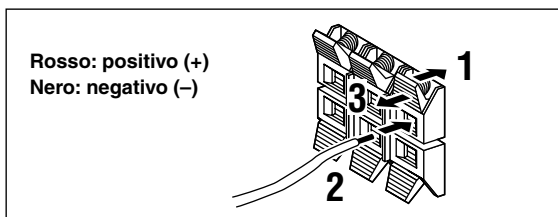

- 1** Premere ed aprire l'aletta.
- 2** Inserire un filo nudo nel foro di ciascun terminale.
- 3** Rilasciare l'aletta per fissare il filo.

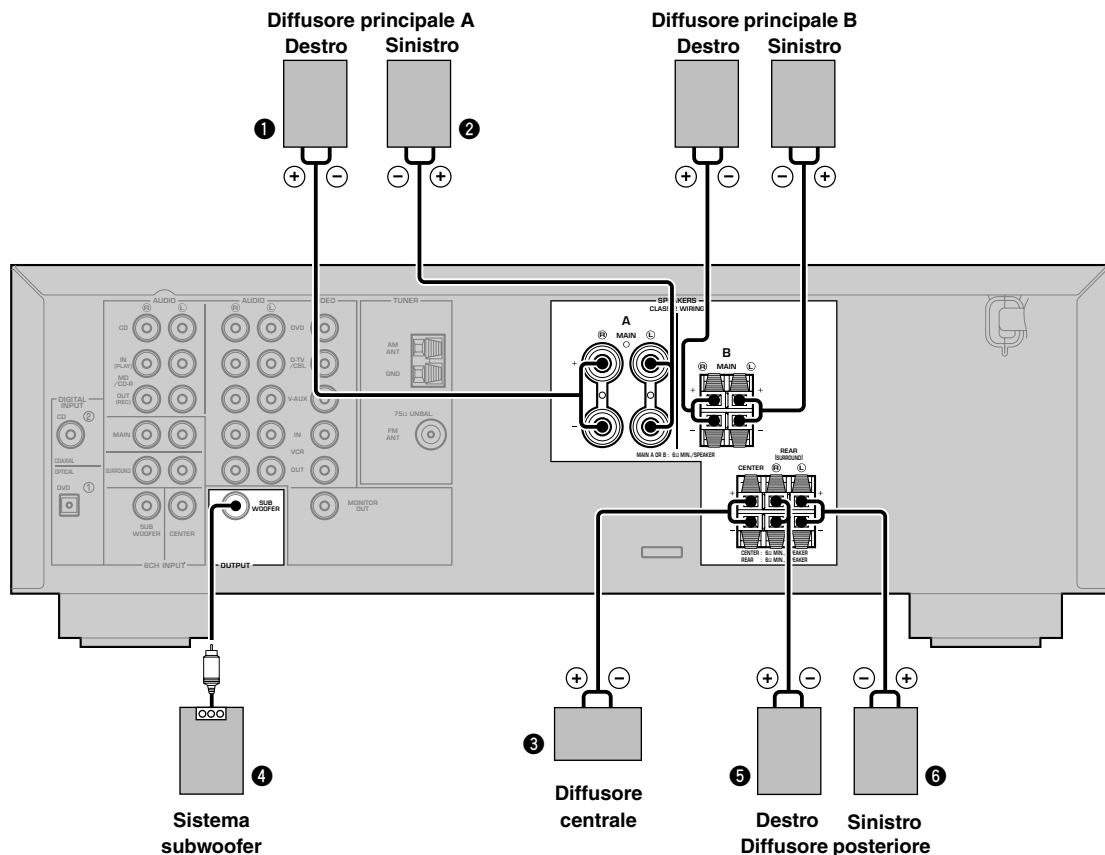

Terminali MAIN SPEAKERS

A questi terminali possono essere collegati uno o due sistemi di diffusori. Se si utilizza un solo sistema, collegarlo ai terminali MAIN A o MAIN B.

Terminali REAR SPEAKERS

A questi terminali è possibile collegare un sistema di diffusori posteriori.

Terminali CENTER SPEAKER

A questi terminali è possibile collegare un diffusore centrale.

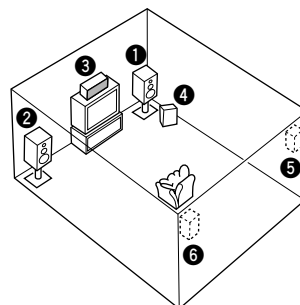

Il diagramma indica la disposizione dei diffusori nella stanza di ascolto.

Preso SUBWOOFER

Se si usa un subwoofer con amplificatore incorporato e che comprende un YAMAHA Active Servo Processing Subwoofer System, collegare la presa di ingresso del sistema subwoofer a questa presa. I bassi dei canali principali, centrale e/o posteriori vengono mandati a questa presa in accordo con le impostazioni fatte con i parametri SPEAKER SET. I segnali LFE (effetti di bassa frequenza) generati dalla riproduzione di segnali Dolby Digital o DTS vengono decodificati e mandati a questa presa in accordo con le impostazioni fatte con i parametri SPEAKER SET.

Note

- La frequenza di taglio della presa SUBWOOFER è di 90 Hz.
- Se non si possiede un subwoofer, assegnarne i segnali ai diffusori principali destro e sinistro cambiando l'impostazione della voce "SOUND 1 SPEAKER SET" di "1D BASS" del menu di impostazione in MAIN.
- Usare il controllo del subwoofer per regolarne il volume. Potete anche regolare il livello del volume usando il telecomando di quest'unità (consultare in proposito la sezione "IMPOSTAZIONE DEL LIVELLO DEI DIFFUSORI" a pag. 45).

Collegamento dei cavi di alimentazione

VOLTAGE SELECTOR

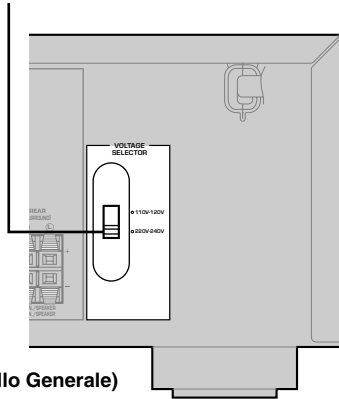

■ Collegamento del cavo di alimentazione CA

Collega questa unità alla presa di rete.

■ VOLTAGE SELECTOR (solo modello Generale)

Il selettore VOLTAGE SELECTOR del pannello posteriore di quest'unità deve venire impostato sul voltaggio in uso localmente PRIMA di collegare la spina di alimentazione ad una presa di corrente alternata. I voltaggi permissibili sono 110V-120V/220V-240V di corrente alternata a 50/60 Hz.

Attivazione dell'alimentazione

Dopo aver completato tutti i collegamenti, attivare l'alimentazione di questa unità.

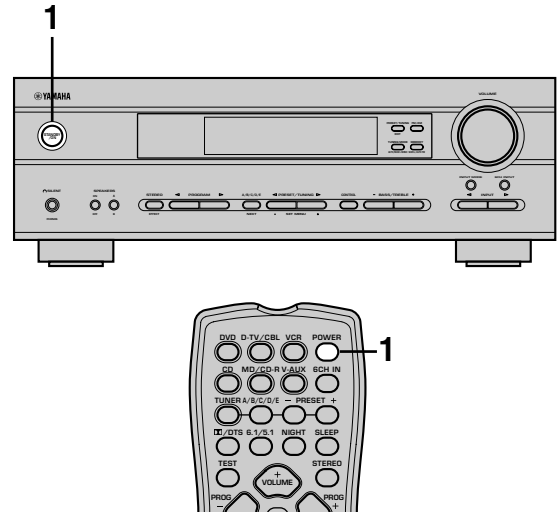

- 1** Premere **STANDBY/ON (POWER sul telecomando)** per attivare l'alimentazione di quest'unità.



Pannello anteriore



Telecomando

Il livello del volume principale e quindi il nome del programma DSP corrente appaiono sul display del pannello anteriore.

IMPOSTAZIONI BASE DEL SISTEMA

Il menu "BASIC" permette di impostare alcuni dei parametri di base del menu "SOUND" con uno sforzo minimo. Per configurare l'unità in modo più preciso ed adatto all'ambiente di ascolto, usare i parametri più dettagliati del menu "SOUND" invece di quelli del menu "BASIC" (consultare in proposito la sezione a pag. 40). Cambiando un parametro del menu "BASIC" si modificano anche quelli del menu "SOUND".

Uso del menu di base (BASIC)

Le regolazioni vanno fatte con il telecomando.

- Premere il pulsante SPEAKERS A/B sul pannello anteriore per scegliere i diffusori principali da usare e collocare il pulsante SPEAKERS ON/OFF nella posizione ON.
- Controllare di aver scollegato le cuffie da quest'unità.

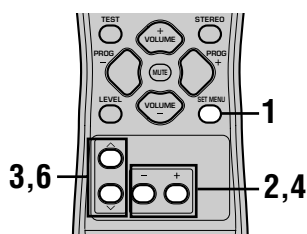

1 Premere il pulsante SET MENU.

L'indicazione "BASIC MENU" appare sul display del pannello anteriore nel modo visto in figura.



Se esso mostra un'indicazione che non sia quella "BASIC MENU", premere \wedge sino a che essa non appare.

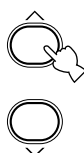

2 Premere il pulsante -/+ per passare al menu BASIC.

Il display del pannello anteriore mostra quanto segue:

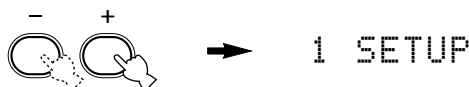

3 Premere il pulsante \wedge / \vee per far comparire la voce dell'impostazione da modificare.

SETUP

Permette di cambiare le impostazioni dei diffusori e dell'amplificatore in modo adatto alla stanza di ascolto che si possiede. Per maggiori informazioni in proposito, consultare la sezione "Impostazione dell'unità a seconda dei diffusori posseduti" alla pagina 20.

SP LEVEL

Regola il livello del segnale mandato ai diffusori. Per maggiori informazioni in proposito, consultare la sezione "Impostazione dei livelli di uscita dei diffusori" alla pagina 20.

4 Premere il pulsante -/+ per portarsi nella modalità di impostazione desiderata.

5 Cambiare le impostazioni dell'unità in modo adatto al proprio ambiente di ascolto. Terminare le impostazioni, quest'unità torna automaticamente al menu di base.

6 Premere il pulsante \wedge / \vee per abbandonare il menu di impostazione.

Il display del pannello anteriore cambia nella sequenza seguente:

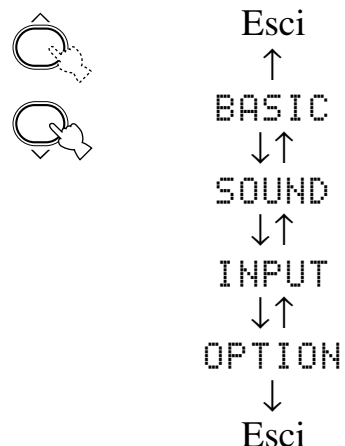

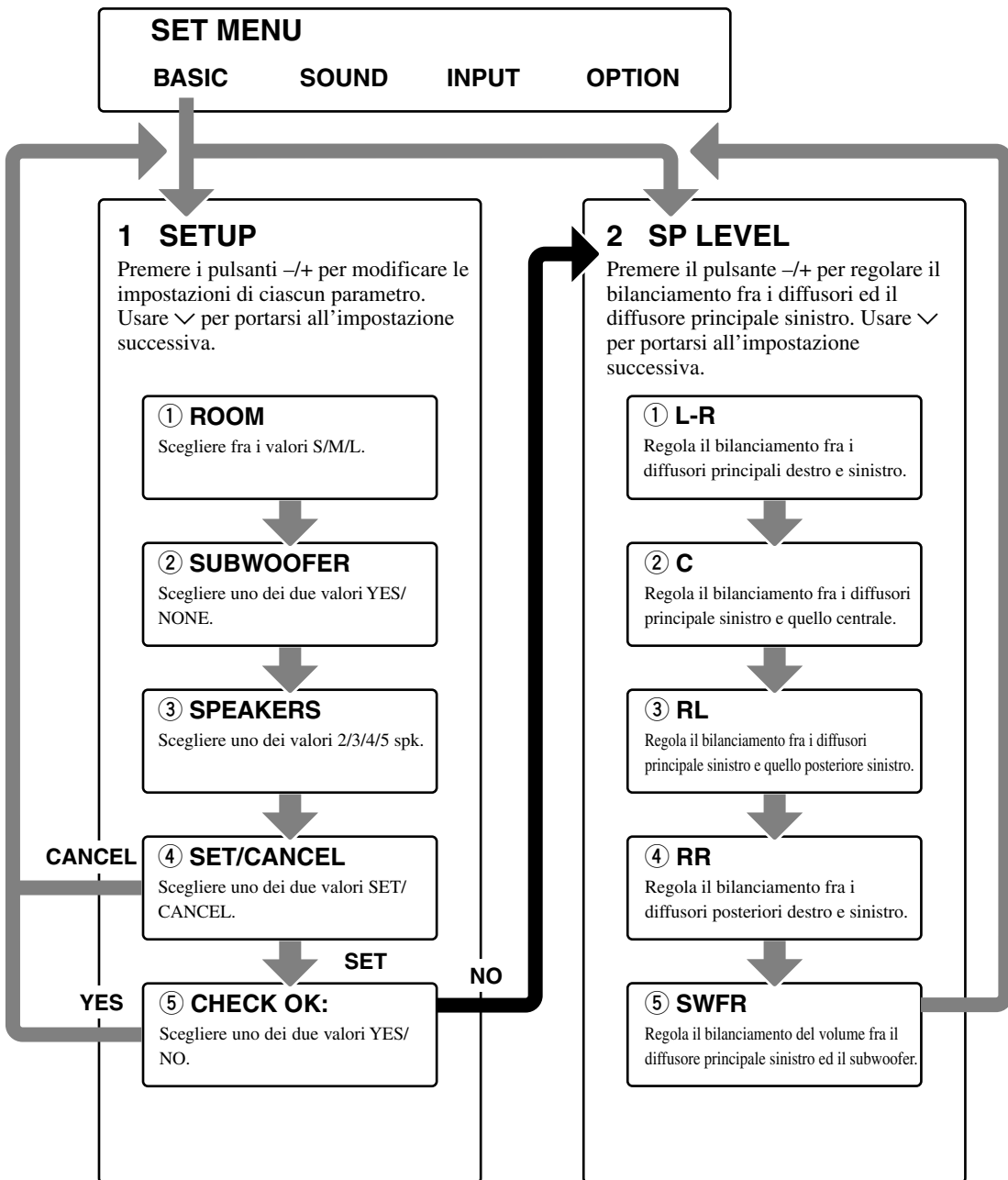

- Alterati i parametri "1 SETUP", riregolare i livelli di ingresso dei diffusori con "2 SP LEVEL".
- Per una descrizione dettagliata dei menu "SOUND", "INPUT" ed "OPTION", consultare le pagine da 39 a 44.

Impostazione dell'unità a seconda dei diffusori posseduti

Per scegliere le uscite dell'amplificatore a seconda della stanza di ascolto e dei diffusori posseduti, fare quanto segue. Premere \wedge / \vee per passare in sequenza dall'uno all'altro dei parametri da 1 a 4 e quindi $-/+$ per cambiare il parametro.

Le impostazioni di fabbrica sono evidenziate.

① ROOM

Impostazioni: **S, M, L**

Scegliere le dimensioni della stanza in cui si trovano i diffusori. Le dimensioni della stanza previste sono le seguenti.

[Modelli per USA e Canada]

S: 16ft. x 3ft., 200sq.ft. (4,8 x 4m, 20m²)

M: 20ft. x 16ft., 300sq.ft. (6,3 x 5,0m, 30m²)

L: 26ft. x 19ft., 450sq.ft. (7,9 x 5,8m, 45m²)

[Altri modelli]

S: 3,6m x 2,8m, 10m²

M: 4,8m x 4,0m, 20m²

L: 6,3m x 5,0m, 30m²

② SUBWOOFER

Impostazioni: **YES, NONE**

Scegliere YES se si possiede un subwoofer, e NONE in caso contrario.

③ SPEAKERS

Impostazioni: 2, 3, 4, **5** (spk)

Scegliere il numero di diffusori che volete usare per il vostro sistema. Questo numero non comprende il subwoofer.

Impostazione	Display	Diffusore
2spk	L R	Principale S/Principale D
3spk	L C R	Principale S/Centrale/ Principale D
4spk	L R RL RR	Principale S/Principale D/ Posteriore S/Posteriore D
5spk	L C R RL RR	Principale S/Centrale/ Principale D/Posteriore S/ Posteriore D

④ SET o CANCEL

Scegliere SET per confermare le modifiche fatte ai tre parametri visti qui sopra. Quest'unità manda un segnale di prova ai diffusori (vedi il punto ⑤). In alternativa, scegliere CANCEL per abbandonare questo menu senza cambiare alcuna regolazione dell'unità.

⑤ Usare il segnale di prova per controllare i livelli dei diffusori.

Se nella fase ④ si sceglie SET, il display visualizza l'indicazione "CHECK: TestTone" e quest'unità manda un segnale di prova a ciascuno dei diffusori in sequenza. Quando il segnale di prova inizia, il display mostra l'indicazione "CHECK OK?-- YES".

Se il volume del segnale di prova varia da un diffusore all'altro, premere il pulsante $-/+$ per cambiare l'indicazione del display in "NO". Quest'unità si porta poi automaticamente nel modo "2 SP LEVEL".

Se il segnale di prova viene emesso con lo stesso volume da tutti i diffusori, scegliere "CHECK OK: YES". Premere \vee per abbandonare il menu SETUP.

Note

- Quest'unità fa passare il segnale di prova per ciascun diffusore due volte.
- L'indicatore del diffusore che attualmente emette il segnale di prova lampeggia sul display del pannello anteriore.

Impostazione dei livelli di uscita dei diffusori (SP LEVEL)

Usare questo menu per paragonare e regolare il segnale di prova emesso da ciascun diffusore a quello emesso dal diffusore principale sinistro o posteriore sinistro facendo poi in modo che il volume di tutti sia identico. Premere il pulsante \wedge / \vee per scegliere un diffusore e quindi regolare il bilanciamento del volume usando $-/+$.

Nota

- L'unità emette il segnale di prova dal diffusore scelto e da quello sinistro principale o sinistro posteriore. L'indicatore del diffusore che attualmente emette il segnale di prova lampeggia sul display del pannello anteriore.

① L-R

Regola il bilanciamento fra i diffusori principali destro e sinistro.

② C

Regola il bilanciamento fra i diffusori principale sinistro e quello centrale.

③ RL

Regola il bilanciamento fra i diffusori principale sinistro e quello posteriore sinistro.

④ RR

Regola il bilanciamento fra i diffusori posteriori destro e sinistro.

⑤ SWFR

Regola il bilanciamento del volume fra il diffusore principale sinistro ed il subwoofer.

RIPRODUZIONE

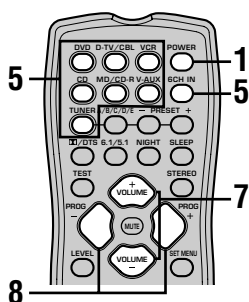
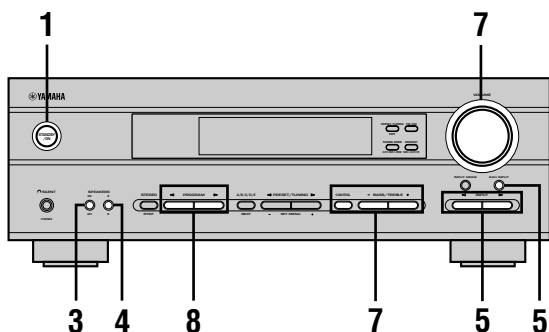

1 Premere **STANDBY/ON (POWER)** sul telecomando) per attivare l'alimentazione di quest'unità.

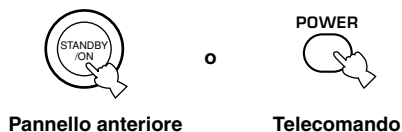

2 Accendere il monitor video collegato a questa unità.

3 Premere ed impostare **SPEAKERS ON/OFF** verso l'interno (ON).



4 Premere ed impostare **SPEAKERS A/B** verso l'interno (A) o verso l'esterno (B) per scegliere i diffusori principali da usare.

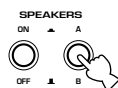

5 Premere ripetutamente **INPUT** (</>) (uno dei pulsanti di selezione di ingresso sul telecomando) per selezionare la fonte in ingresso.

Il nome della fonte di segnale scelta e la modalità di ingresso appaiono sul display del pannello anteriore per qualche secondo.

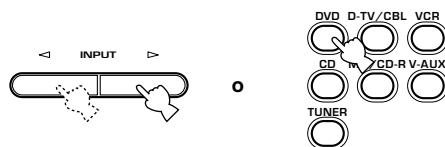

Pannello anteriore Telecomando

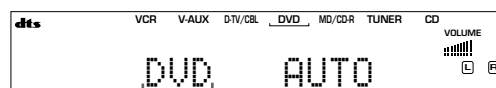

Fonte in ingresso selezionata

Per scegliere una fonte di segnale audio collegata alle prese 6CH INPUT

- Scegliere l'ingresso al quale collegare la fonte di segnale video prima di scegliere la fonte di segnale audio.

Premere **6CH INPUT** sino a che l'indicazione "6CH INPUT" appare sul display del pannello anteriore.

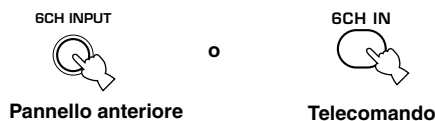

Pannello anteriore Telecomando

6CH INPUT

Nota

- Se "6CH INPUT" appare sul display del pannello anteriore, non è possibile riprodurre segnale da alcuna altra fonte. Per scegliere un'altra fonte di segnale, premere prima **6CH INPUT** in modo da far spegnere l'indicazione "6CH INPUT" dal pannello anteriore.

6 Avviare la riproduzione o selezionare una stazione di trasmissione sul componente fonte.

Vedere le istruzioni per l'uso del componente.

7 Regolare il volume come desiderato.

Il livello del volume impostato viene visualizzato.

Esempio: -70 dB

Gamma di controllo: da VOLUME MUTE (minimo) a 0 dB (massimo)

L'indicatore del volume mostra anche il volume di riproduzione attuale attraverso una barra luminosa.

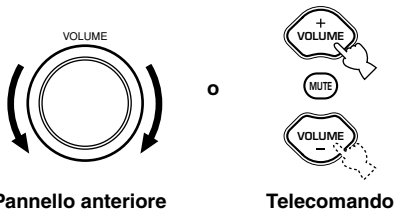

Se desiderato, usare i comandi CONTROL e BASS/TREBLE +/-.

Questi controlli influenzano solo il suono proveniente dai diffusori principali.

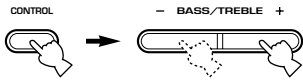

Pannello anteriore

Note

- Se si aumenta o si diminuisce il livello del suono ad alta frequenza o a bassa frequenza in modo estremo, la qualità tonale del diffusore centrale e di quelli posteriori potrebbe non corrispondere a quella dei diffusori principali sinistro e destro.
- Se si è collegato un componente in grado di registrare alle prese VCR OUT, o MD/CD-R OUT e si notano distorsioni o un volume eccessivamente basso durante la riproduzione con altri componenti, controllare se tale componente è spento e, se sì, accenderlo.

8 Se si desidera, scegliere un programma DSP.

Utilizzare PROGRAM </> (pulsanti PROG +/- sul telecomando) per scegliere un programma DSP. Vedi le pagine da 27 a 30 per dettagli sul programma DSP.

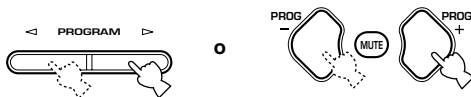

Pannello anteriore

Telecomando

Funzione BGV (video di sfondo)

La funzione BGV permette di combinare l'immagine video di una fonte video con il suono di una fonte audio. Per esempio, è possibile godere l'ascolto di musica classica mentre sul monitor video appare uno stupendo paesaggio prodotto dalla fonte video.

Selezionare una fonte dal gruppo video e quindi selezionare una fonte dal gruppo audio con i pulsanti di selezione dell'ingresso del telecomando.

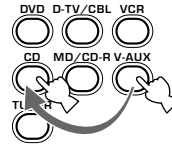

Per silenziare il suono

Premere MUTE sul telecomando.

Per ripristinare l'uscita audio, premere nuovamente MUTE.



- Potete cambiare la quantità di riduzione del volume con l'opzione "OPTION 3 AUDIO MUTE" del menu di impostazione.
- Il silenziamento può venire cancellato premendo VOLUME +/-, ecc.
- Durante il silenziamento, l'indicatore MUTE lampeggia sul display del pannello anteriore.

Modalità di ascolto notturno

Questa modalità riproduce i dialoghi chiaramente mentre riduce il volume di effetti sonori forti in modo da rendere più facile l'ascolto a basso volume o durante la notte.

Premere il pulsante NIGHT del telecomando.

Premere il pulsante NIGHT per tornare alla modalità di riproduzione normale.



Nota

- Impostando la modalità di attesa di quest'unità si cancella quella di ascolto notturno.
- Potete usare la modalità di ascolto notturno con un qualsiasi programma di campo sonoro.
- L'indicatore NIGHT del display del pannello anteriore si illumina quando l'unità si trova nella modalità di ascolto notturno.
- L'efficacia della modalità di ascolto notturno varia a seconda della sorgente in ingresso e delle impostazioni di circondamento che si usano.

Al termine dell'utilizzo di questa unità

Premere STANDBY/ON (POWER sul telecomando) per portare quest'unità nel modo di standby.



Pannello anteriore



Telecomando

Modi di ingresso ed indicazioni

Quest'unità è provvista di 2 tipi di prese di ingresso per le sole fonti CD e DVD. E' possibile scegliere il segnale in ingresso che si desidera utilizzare.

Ogni volta che si accende l'unità, l'unità di ingresso viene riportata all'impostazione "INPUT 2 INPUT MODE" definita nel menu di impostazione.

Premere il pulsante INPUT MODE più volte sino a che la modalità di ingresso desiderata appare sul display del pannello anteriore.

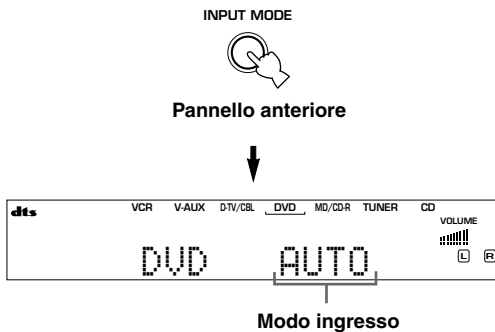

- AUTO:** In questa modalità di funzionamento, il segnale in ingresso viene scelto automaticamente come segue:
 1) Segnale digitale
 2) Segnale analogico
- DTS:** In questo modo, viene selezionato solo il segnale digitale in ingresso codificato in DTS anche se un altro segnale è presente contemporaneamente in ingresso.
- ANALOG:** In questo modo, viene selezionato solo il segnale analogico se un segnale digitale è presente contemporaneamente in ingresso.

Note

- Se viene scelto AUTO, quest'unità automaticamente determina il tipo di segnale. Se quest'unità rileva un segnale Dolby Digital o DTS, il decodificatore automaticamente passa all'impostazione corretta.
- Quando si riproduce un disco codificato in Dolby Digital o DTS su alcuni lettori LD o DVD, il suono ritarda per un momento quando la riproduzione riprende dopo la ricerca poiché il segnale digitale viene rileszionato.
- Con alcuni lettori LD, il suono potrebbe non essere prodotto quando si riproduce una fonte LD che non è stata registrata digitalmente. In questi casi impostare il modo di ingresso su ANALOG.

Note sui segnali digitali

Le prese di ingresso digitale di quest'unità sono compatibili con segnali digitali di frequenza di campionamento pari a 96 kHz. Se quest'unità riceve un segnale digitale di frequenza di campionamento superiore ai 48 kHz, tenere presente quanto segue.

- Non è possibile fare uso di programmi DSP.
- L'unità emette segnale stereo a 2 canali dai soli diffusori principali destro e sinistro. Quindi, non è possibile regolare il livello dei diffusori di effetto mentre si ascolta una sorgente di questo tipo.

Note sulla riproduzione di DTS-CD/LD

- Se i dati di uscita digitale del lettore sono stati processati in un qualsiasi modo, potrebbe non essere possibile eseguire la decodifica DTS anche se si esegue un collegamento digitale tra questa unità ed il lettore.
- Se si riproduce una fonte codificata con un segnale DTS e si imposta il modo di ingresso su ANALOG, questa unità riproduce il rumore di un segnale DTS non processato. In questo caso, collegare la fonte di segnale ad una presa di ingresso digitale e impostare la modalità di ingresso AUTO o DTS.
- Se si commuta il modo di ingresso su ANALOG mentre si riproduce una fonte codificata con un segnale DTS, questa unità non produce alcun suono.
- Se si riproduce una fonte codificata con un segnale DTS col modo di ingresso impostato su AUTO;
 - Questa unità entra automaticamente nel modo di decodifica DTS (l'indicatore "dts" si illumina) dopo aver rilevato il segnale DTS. Quando la riproduzione della fonte DTS è terminata, l'indicatore "dts" può lampeggiare. Mentre questo indicatore lampeggia è possibile riprodurre solo una fonte DTS. Se si desidera riprodurre una normale fonte PCM, reimpostare il modo di ingresso su AUTO.
 - L'indicatore "dts" può lampeggiare quando un'operazione di ricerca o di salto viene eseguita mentre viene riprodotta una fonte DTS col modo di ingresso impostato su AUTO. Se questo stato persiste per più di 30 secondi, questa unità passa automaticamente dal modo di "decodifica DTS" al modo di ingresso del segnale digitale PCM. L'indicatore "dts" si spegne.

Selezione di un programma di campo sonoro

E' possibile migliorare l'ascolto selezionando un programma DSP. Per i dettagli su ciascun programma vedi le pagine da 27 a 30.

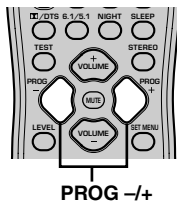
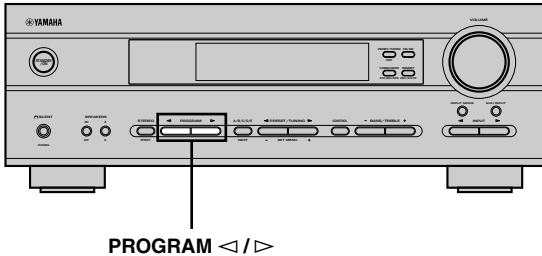

Premere più volte il pulsante PROGRAM </> / > (PROG -/+ sul telecomando) per scegliere il programma desiderato (compreso eventuali sottoprogrammi se disponibili).

Il nome del programma (o sottoprogramma) scelto appare sul display del pannello anteriore.

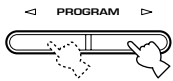

Pannello anteriore

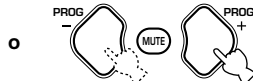

Telecomando



I programmi 7, 8 e 9 hanno due sottoprogrammi ciascuno. Vedi la pagina 29 per dettagli.

Note

- Su questa unità sono disponibili 9 programmi assieme ai sottoprogrammi. La selezione, comunque, dipende dal formato del segnale in ingresso e non tutti i sottoprogrammi sono disponibili per tutti i formati di segnale in ingresso.
- Non è possibile fare uso del processore digitale di campo sonoro quando una sorgente è collegata alle prese 6CH INPUT di quest'unità o quest'unità riproduce una sorgente digitale con una frequenza di campionamento superiore a 48 kHz.
- L'acustica della stanza di ascolto influenza il programma DSP. Minimizzare il suono riflesso in modo da massimizzare l'efficacia del programma.
- Quando si seleziona una fonte in ingresso, questa unità seleziona automaticamente l'ultimo programma DSP utilizzato con tale fonte.
- Quando si porta questa unità nel modo di standby, la fonte corrente ed il programma DSP vengono memorizzati e quindi selezionati automaticamente quando l'alimentazione viene riattivata.
- Se un segnale Dolby Digital o DTS viene inviato a questa unità quando il modo di ingresso è impostato su AUTO, il programma DSP (No. 7-9) viene commutato automaticamente sul programma di decodifica appropriato.
- Quando l'unità sta riproducendo una sorgente monoaurale con le modalità PRO LOGIC, PRO LOGIC/Enhanced o PRO LOGIC II Movie, non viene emesso alcun suono dai diffusori principali e posteriori. Il solo a riprodurre è il diffusore centrale. (Se però l'opzione "1A CENTER" del menu di impostazione si trova su NON, il suono del canale centrale viene emesso dai diffusori centrali.)



- Scegliere un programma desiderato. I nomi dei programmi servono solo da riferimento.

■ Selezione di PRO LOGIC o PRO LOGIC II

E' possibile godere di fonti a 2 canali decodificati in cinque canali discreti selezionando PRO LOGIC o PRO LOGIC II nel programma No. 9.

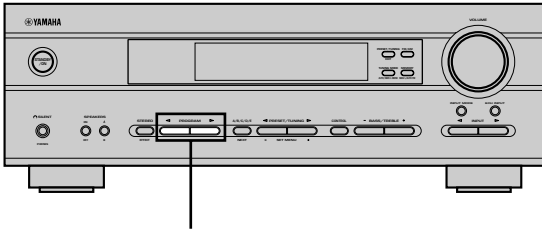

PROGRAM </>

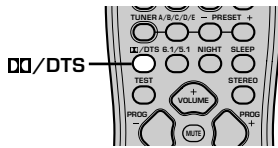

1 Selezionare una fonte a 2 canali ed avviare la riproduzione del componente fonte.

2 Premere il pulsante DQ/DTS.

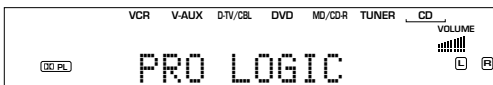

L'indicazione del display cambia nella sequenza seguente ad ogni pressione del pulsante DQ/DTS :

PRO LOGIC → PRO LOGIC Enhanced → PRO LOGIC II Movie → PRO LOGIC II Music → PRO LOGIC →....



- E' possibile scegliere PRO LOGIC, PRO LOGIC Enhanced, PRO LOGIC II Movie, e PRO LOGIC II Music premendo più volte il pulsante PROGRAM </> del pannello anteriore.

■ Riproduzione di software Dolby Digital EX o DTS ES

Premete 6.1/5.1 per attivare il decodificatore Dolby Digital + Matrix 6.1 o DTS + Matrix 6.1.

6.1/5.1



(Esempio)



Il display cambia da AUTO → Matrix6.1 → OFF ad ogni pressione di 6.1/5.1.

AUTO: Questa modalità permette di passare automaticamente dal decodificatore Dolby Digital + Matrix 6.1 a quello DTS + Matrix 6.1 a seconda del segnale ricevuto. Il diffusore centrale posteriore virtuale non è presente se la sorgente del segnale riprodotto è a 5,1 canali.

Matrix6.1: Questa impostazione produce la riproduzione a 6 canali attraverso il decodificatore Matrix 6.1 del segnale ricevuto. Il diffusore centrale posteriore virtuale può venire usato se la sorgente del segnale riprodotto è a 5,1 canali.

OFF: In questa modalità il diffusore centrale posteriore virtuale non funziona.

Note

- Alcuni dischi compatibili con il formato a 6,1 canali non possiedono un segnale (flag) che quest'unità possa rilevare automaticamente. Quando si riproducono dischi a 6,1 canali di questo tipo, scegliere "Matrix 6.1".
- Nei seguenti casi, la riproduzione a 6,1 canali non è possibile anche se 6.1/5.1 viene premuto:
 - Quando gli effetti sonori sono disattivati.
 - Quando la sorgente di segnale collegata alla presa 6CH INPUT è in riproduzione.
 - Quando una sorgente di segnale Dolby Digital KARAOKE è in riproduzione.
 - Se si collegano cuffie alla presa PHONES.
- La modalità di ingresso viene riportata su AUTO quando l'unità viene spenta.

■ CINEMA DSP virtuale

Col modo CINEMA DSP virtuale è possibile godere di tutti i programmi DSP senza i diffusori posteriori. Esso crea dei diffusori virtuali per riprodurre un campo sonoro naturale.

Potete usare la modalità CINEMA DSP impostando "1C REAR LR" nel menu di impostazione su NON. La modalità di processamento di campo sonoro cambia automaticamente in quella VIRTUAL CINEMA DSP.

Nota

- Questa unità non passa al modo CINEMA DSP virtuale anche se "1C REAR LR" viene impostato su NON nei seguenti casi:
 - quando si sceglie il programma 5ch Stereo, DOLBY DIGITAL, Pro Logic, Pro Logic II, o DTS;
 - quando l'effetto sonoro viene disattivato;
 - quando 6CH INPUT viene selezionato come fonte di ingresso;
 - quando un segnale digitale con frequenza di campionamento superiore ai 48 kHz viene ricevuto da quest'unità;
 - quando si utilizza il tono di prova; oppure
 - quando si collegano le cuffie.

■ SILENT CINEMA DSP

Con SILENT CINEMA DSP è possibile godere di un potente campo sonoro come con dei veri diffusori. E' possibile ascoltare in SILENT CINEMA DSP collegando le cuffie alla presa PHONES quando il processore di campo sonoro digitale è attivato. L'indicatore "SILENT" si illumina sul display del pannello anteriore. (Se l'effetto sonoro è disattivato, è possibile udire la fonte con una normale riproduzione stereo.)

Per ascoltare il suono nelle cuffie soltanto, premere il pulsante SPEAKERS ON/OFF per spegnere l'uscita di tutti i diffusori.

Nota

- Questa caratteristica non è disponibile quando viene scelto l'ingresso 6CH INPUT o se quest'unità riceve un segnale digitale con una frequenza di campionamento superiore 48 kHz.
- Il suono del canale LFE viene missato ed emesso dalla cuffia.

■ Normale riproduzione stereo

Premere STEREO per disattivare l'effetto sonoro ed ottenere una normale riproduzione stereo.

Premere nuovamente STEREO per riattivare l'effetto sonoro.

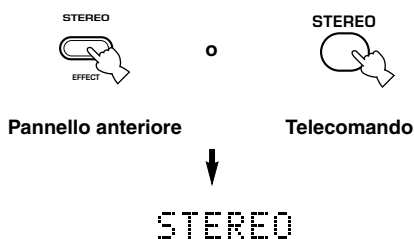

Note

- Se si disattivano gli effetti sonori, non viene emesso alcun suono dal diffusore centrale o dai diffusori posteriori.
- Se si disattivano gli effetti sonori mentre l'unità riproduce un suono emesso da un segnale Dolby Digital o DTS, il campo dinamico del segnale viene compresso automaticamente e l'unità mescola i suoni dei canali centrale e posteriori con l'uscita dai diffusori principali.
- Il volume potrebbe ridursi di molto quando si disattivano gli effetti sonori o se si porta l'opzione "SOUND 4 D. RANGE (gamma dinamica)" del menu di impostazione su MIN. In questo caso, attivare gli effetti sonori.



- Durante la riproduzione stereo, è possibile visualizzare informazioni come il tipo, il formato e la frequenza di campionamento del segnale ricevuto da componenti collegati a quest'unità.

(Durante la riproduzione di un segnale)

- 1 Premere per visualizzare le informazioni sul segnale di ingresso.

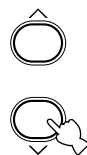

(Formato): Il display mostra il formato del segnale. Se l'unità non può rilevare un segnale digitale, passa automaticamente ad un ingresso analogico.

in: Il display mostra il numero di canali del segnale in ingresso nel modo seguente: Per le colonne sonore multicanale, ad esempio con 3 canali anteriori, 2 canali anteriori e sistema LFE, il display visualizza l'indicazione "3/2/LFE".

fs: Il display mostra la frequenza di campionamento del segnale. Se l'unità non riesce a determinare la frequenza di campionamento, l'indicazione "Unknown" appare sul display del pannello anteriore.

rate: Il display mostra la velocità in bit. Se l'unità non riesce a determinare la velocità in bit, l'indicazione "Unknown" appare sul display del pannello anteriore.

flg: Il display mostra i dati di flag codificati nel segnale DTS o Dolby Digital che fanno sì che quest'unità passi automaticamente al decodificatore appropriato per la riproduzione.

PROCESSAMENTO CAMPO SONORO DIGITALE (DSP)

Comprensione dei campi sonori



Un campo sonoro viene definito come “le caratteristiche riflessioni del suono in uno spazio particolare”. In sale per concerti o altri ambienti musicali è possibile udire delle riflessioni e del riverbero oltre al suono diretto prodotto dagli artisti. Le differenze tra riflessioni e riverbero presenti in diversi ambienti musicali sono ciò che fornisce a ciascun ambiente la propria qualità sonora speciale e ben riconoscibile.

YAMAHA ha inviato gruppi di ingegneri del suono in tutto il mondo per misurare le riflessioni sonore di famose sale da concerto e di vari ambienti musicali e raccogliere informazioni dettagliate sui campi sonori come direzione, potenza, gamma e tempo di ritardo di tali riflessioni. Questa enorme quantità di dati è stata quindi memorizzata nei chip ROM di questa unità.

■ Per ricreare un campo sonoro

Per ricreare il campo sonoro di una sala per concerti o di un teatro operistico è necessario localizzare le fonti sonore virtuali della propria stanza di ascolto. Il tradizionale sistema stereo con soli due diffusori non è in grado di ricreare campi sonori realistici. Il processore DSP di YAMAHA necessita di tre diffusori di effetto per ricreare campi sonori basati sui dati dei campi sonori misurati. Il processore controlla l'intensità e il tempo di ritardo dei segnali emessi dai tre diffusori per localizzare le sorgenti di suono virtuali e circondare completamente l'ascoltatore.

Programmi DSP Hi-Fi

L'elenco seguente fornisce una breve descrizione dei campi sonori prodotti da ciascuno dei programmi DSP. Ricordare che la gran parte di questi campi sono precise ricostruzioni digitali di ambienti acustici reali.

No.	Programma	Caratteristiche
1	CONCERT HALL	Una grande sala da concerti rotonda con un ricco effetto di circondamento. Riflessioni pronunciate da tutte le direzioni enfatizzano l'estensione dei suoni. Il campo sonoro possiede molta presenza e la poltrona virtuale si trova vicino al centro e prossima al palcoscenico.
2	JAZZ CLUB	Questo è un campo sonoro davanti al palco del “The Bottom Line”, un famoso jazz club di New York che contiene sino a 300 persone. La presenza di poltrone in arco dalla destra alla sinistra offre agli ascoltatori un suono vibrante e realistico.
3	ROCK CONCERT	Il programma ideale per musica rock vivace e dinamica. I dati per questo programma sono stati registrati nel club rock più “caldo” di Los Angeles. La poltrona virtuale dell'ascoltatore si trova nella zona centrale-sinistra della sala.
4	ENTERTAINMENT/ Disco	Questo programma ricrea l'ambiente acustico di una vivace discoteca nel centro di una grande città. Il suono è denso e molto concentrato. Il programma è anche caratterizzato da un suono “immediato” di grande energia.
	ENTERTAINMENT/ 5ch Stereo	L'uso di questo programma aumenta la gamma di posizioni di ascolto. Questo è un campo sonoro adatto per la musica di sfondo durante i party.

CINEMA-DSP

Design sonoro di CINEMA-DSP

Nei film si intende che il dialogo sia sullo schermo, gli effetti sonori un po' più indietro, la musica ancora più indietro ed il suono di circondamento attorno all'ascoltatore. Naturalmente tutti questi suoni devono essere sincronizzati con le immagini sullo schermo.

CINEMA-DSP è una versione aggiornata di DSP YAMAHA disegnata specialmente per le colonne sonore dei film. CINEMA-DSP integra le tecnologie dei suoni di circondamento DTS, Dolby Digital e Dolby Pro Logic con programmi di campo sonoro DSP YAMAHA che forniscono il campo sonoro di circondamento. Esso crea nella vostra stanza di ascolto il più completo ambiente acustico al momento disponibile. Nei campi sonori CINEMA-DSP, l'esclusivo processamento DSP di YAMAHA viene applicato ai canali principali sinistro e destro ed al canale centrale in modo che l'ascoltatore possa godere di dialoghi realistici, di profondità sonora, esso recrea le più complete colonne sonore nella stanza di ascolto di transizioni graduali tra le fonti sonore e di un campo sonoro di circondamento che arriva oltre lo schermo.

Quando un segnale DTS o Dolby Digital viene rilevato, il processore di campo sonoro CINEMA-DSP sceglie automaticamente il programma di campo sonoro più indicato per tale segnale.



Oltre a quello DSP, quest'unità possiede una numero di decodificatori precisi: decodificatore Dolby Pro Logic per sorgenti Dolby Surround, decodificatore Dolby Pro Logic II per sorgenti Dolby Surround o stereo a 2 canali, decodificatore Dolby Digital/DTS per sorgenti multicanale e decodificatore Dolby Digital + Matrix 6.1 o DTS + Matrix 6.1 per aggiungere al sistema un canale un canale posteriore centrale (questo viene emesso da un diffusore centrale posteriore virtuale). E' possibile selezionare il programma CINEMA-DSP per ottimizzare questi decodificatori e la struttura del suono DSP a seconda della fonte in ingresso.

Programmi CINEMA-DSP

L'elenco seguente fornisce una breve descrizione dei campi sonori prodotti da ciascuno dei programmi DSP. Ricordare che la gran parte di questi campi sono precise ricostruzioni digitali di ambienti acustici reali. Selezionare il programma DSP che si considera migliore indipendentemente dal nome e dalla descrizione forniti in basso.

■ Per fonti audio/video: dal No. 4 al 6

No.	Programma	Caratteristiche
4	ENTERTAINMENT/ Game	Questo programma aggiunge una profonda sensazione spaziale ai suoni dei videogiochi.
5	MUSIC VIDEO	Questo programma produce un'atmosfera eccitante e riproduce l'atmosfera di un concerto jazz o rock dal vivo.
6	TV THEATER/ Mono Movie	Questo programma viene fornito per la riproduzione di fonti video mono (come vecchi film). Il programma produce la quantità ottimale di riverbero per creare la profondità del suono utilizzando solo il campo sonoro di presenza.
	TV THEATER/Variety/ Sports	Nonostante il campo sonoro di presenza sia relativamente stretto, il campo sonoro di circondamento crea l'ambiente acustico di una sala da concerto. Con questo programma si possono guardare programmi di notizie, varietà, musica o sportivi.

■ Per film

No.	Programma		Caratteristiche
7	MOVIE THEATER 1	Spectacle	Questo programma crea il campo sonoro estremamente ampio di un teatro per film a 70 mm. Esso riproduce con precisione il suono della fonte in tutti i suoi dettagli rendendo sia il video che il campo sonoro incredibilmente reali. Questo programma è l'ideale per qualsiasi tipo di fonte video codificata con Dolby Surround, Dolby Digital o DTS (produzione di film in scala particolarmente grande).
		Sci-Fi	Questo programma riproduce con chiarezza sia i dialoghi che gli effetti sonori delle ultime forme di film di fantascienza creando così un vasto spazio cinematografico nel silenzio. E' possibile godere film di fantascienza in un campo sonoro di spazio virtuale che include software codificato con Dolby Surround, Dolby Digital e DTS che impiegano le tecniche più avanzate.
8	MOVIE THEATER 2	Adventure	Questo programma è l'ideale per riprodurre con precisione il suono dei film a 70 mm e film con colonna sonora multicanale più recenti. Il campo sonoro viene reso simile a quello dei teatri più recenti e perciò il riverbero del campo sonoro stesso viene ridotto il più possibile.
		General	Questo programma serve per la riproduzione del suono di film a 70 mm e di film con colonna sonora multicanale ed è caratterizzato da un campo sonoro morbido ed esteso. Il campo sonoro di presenza è relativamente stretto. Esso si stende spazialmente tutto intorno e verso lo schermo limitando l'effetto di eco delle conversazioni senza perdere di chiarezza.
9	Straight Decode		Il decodificatore incorporato riproduce in modo preciso suoni ed effetti sonori. In questo programma non viene applicato alcun effetto DSP.
	Enhanced Mode		Questo programma simula i sistemi di diffusori di circondamento dei teatri per film a 35 mm. La decodifica Dolby Pro Logic, Dolby Digital o DTS ed il processamento di campo sonoro digitale creano effetti precisi senza alterare l'orientamento originale del suono. Gli effetti di circondamento prodotti da questo campo sonoro si avvolgono attorno allo spettatore in modo naturale, dal retro a sinistra e a destra, e verso lo schermo.

Straight Decode (Modalità di decodifica diretta)

Quest'unità possiede vari e precisi decodificatori;

- Quello Dolby Digital/DTS per la riproduzione multicanale del suono originale
- Decodificatore Dolby Pro Logic/Pro Logic II per la riproduzione multicanali di fonti a 2 canali

Scegliere una qualsiasi delle modalità Straight Decode nel Programma 9 (salvo nel sottoprogramma "Enhanced") per poter fare uso di uno di questi decodificatori e riprodurre il suono originale senza alcuna aggiunta di effetti. In questo caso, nessun effetto DSP viene applicato e l'indicatore DSP si spegne.

Nota

- Quando si riproduce una fonte monoaurale col programma CINEMA DSP, il segnale viene mandato al canale centrale, mentre quelli principali e posteriori emettono gli effetti sonori.

Effetti di campo sonoro

Le colonne sonore a 6 canali dei film a 70 mm producono una precisa localizzazione del campo sonoro ed un suono ricco e vibrante senza utilizzare il processamento a matrice. I programmi MOVIE THEATER di questa unità forniscono suoni e localizzazione del suono della stessa qualità delle colonne sonore a 6 canali. Il decodificatore incorporato Dolby Digital o DTS porta il suono di qualità professionale disegnato per i teatri nelle case. Con i programmi MOVIE THEATER di questa unità è possibile ricreare un suono dinamico che fornisce la sensazione di un teatro cinematografico nella stanza di ascolto utilizzando la tecnologia Dolby Digital o DTS.

■ Dolby Digital/DTS + Effetto di campo sonoro DSP

Campo sonoro
DSP di presenza

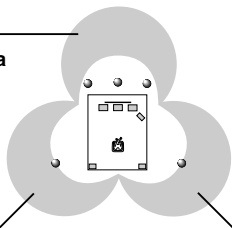

Campo sonoro DSP
di circondamento
sinistro

Campo sonoro DSP di
circondamento
destro

Questi programmi utilizzano il processamento DSP a tre campi di YAMAHA su ciascuno dei segnali Dolby Digital o DTS per i canali centrale, di circondamento sinistro e di circondamento destro. Questo processamento permette a questa unità di riprodurre l'immenso campo sonoro e l'espressione di circondamento di un teatro fornito di Dolby Digital o di DTS senza sacrificare la chiara separazione di tutti i canali.

■ Dolby Digital/DTS + Matrix 6.1 + Effetto di campo sonoro DSP

Questi programmi producono il migliore effetto di spazialità e di circondamento aggiungendo al sistema un campo sonoro DSP centrale posteriore addizionale creato da un diffusore centrale posteriore virtuale.

■ Dolby Pro Logic + Effetto di campo sonoro DSP

Campo sonoro
DSP di presenza

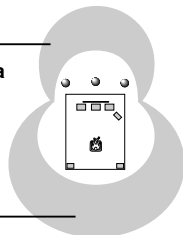

Campo sonoro
DSP di
circondamento

La maggior parte dei film possiedono informazioni sul suono a 4 canali (sinistro, centrale, destro e circondamento) codificate col processamento a matrice Dolby Surround e memorizzate sulle piste sinistra e destra. Questi segnali vengono processati dal decodificatore Dolby Pro Logic. I programmi MOVIE THEATER sono disegnati per ricreare la spaziosità e le delicate sfumature del suono che tendono ad essere perse nei processi di codifica e decodifica.

■ Dolby Pro Logic II

Il sistema Dolby Pro Logic II decodifica software Dolby Surround in 5 canali discreti tutta gamma, (3 anteriori e 2 posteriori). Sono presenti 2 modalità, quella MOVIE per film e MUSIC per fonti audio a 2 canali.

SINTONIZZAZIONE

Vi sono 2 metodi di sintonizzazione: automatico e manuale. La sintonizzazione automatica è efficace quando i segnali delle stazioni sono potenti e non vi sono interferenze.

■ Sintonizzazione automatica

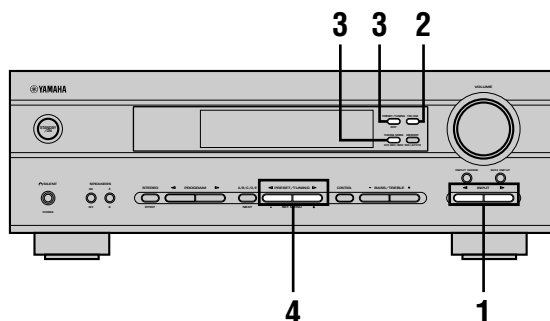

- 1** Premere INPUT ◀/▶ (TUNER sul telecomando) per selezionare TUNER come fonte di ingresso.

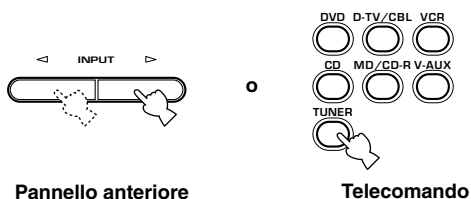

Pannello anteriore

Telecomando

- 2** Premere FM/AM per selezionare la banda di ricezione.

L'indicazione "FM" o "AM" appare sul display del pannello anteriore.

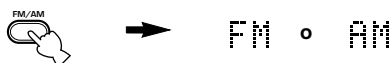

- 3** Premere TUNING MODE (AUTO/MAN'L MONO) in modo che l'indicatore "AUTO" si illumini sul display del pannello anteriore.



Se i due punti (:) appaiono sul display del pannello anteriore, premere PRESET/TUNING (EDIT) per farli spegnere.

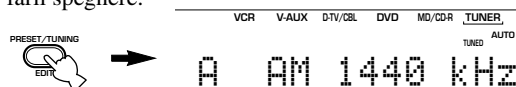

- 4** Premere una volta PRESET/TUNING ◀/▶ per iniziare la sintonizzazione automatica. Premere ▶ per sintonizzarsi su una frequenza più alta oppure premere ◀ per sintonizzarsi su una frequenza più bassa.

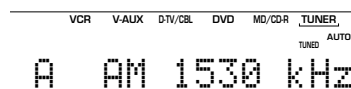
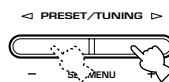

Quando ci si è sintonizzati su una stazione, l'indicatore "TUNED" si illumina e la frequenza della stazione ricevuta viene indicata sul display del pannello anteriore.

■ Sintonizzazione manuale

Se il segnale della stazione desiderata è debole, sarà necessario sintonizzarlo manualmente.

- 1** Selezionare TUNER e la banda di ricezione seguendo le fasi 1 e 2 di "Sintonizzazione automatica" a sinistra.

- 2** Premere TUNING MODE (AUTO/MAN'L MONO) in modo che l'indicatore "AUTO" sul display del pannello anteriore si spenga.



Se i due punti (:) appaiono sul display del pannello anteriore, premere PRESET/TUNING (EDIT) per farli spegnere.

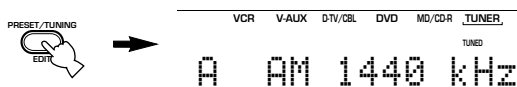

- 3** Premere PRESET/TUNING ◀/▶ per sintonizzare manualmente la stazione desiderata.

Tenere premuto il pulsante per continuare la ricerca per la sintonizzazione.



Nota

- La sintonizzazione manuale di una stazione FM cambia automaticamente il modo di ricezione in manuale per migliorare la qualità del segnale.

Preselezione di stazioni

■ Preselezione automatica stazioni (per stazioni FM)

Per memorizzare le stazioni FM è possibile utilizzare la caratteristica di preselezione automatica. Questa funzione permette a questa unità di sintonizzarsi automaticamente su stazioni FM con segnale potente e di memorizzare fino a 40 (8 stazioni x 5 gruppi) stazioni in ordine. Questa caratteristica permette di sintonizzare con facilità una qualsiasi stazione preselezionata selezionando il numero di preselezione della stazione.

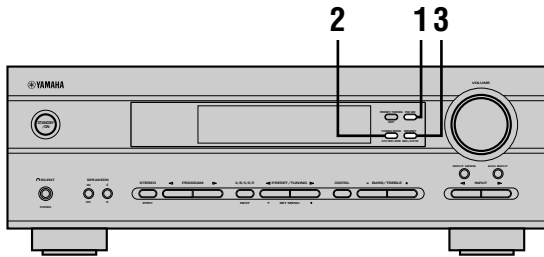

1 Premere FM/AM per selezionare la banda FM.



2 Premere TUNING MODE (AUTO/MAN'L MONO) in modo che l'indicatore "AUTO" si illumini sul display del pannello anteriore.



3 Tenere premuto MEMORY (MAN'L/AUTO FM) per più di 3 secondi.

Il numero della preselezione e gli indicatori "MEMORY" e "AUTO" lampeggiano. Quindi, dopo circa 5 secondi, la sintonizzazione automatica di preselezioni inizia dalla frequenza correntemente visualizzata verso le frequenze più alte.

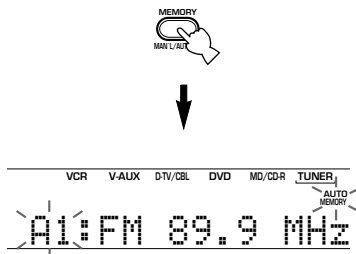

Quando la sintonizzazione automatica di preselezioni è terminata, il display del pannello anteriore indica la frequenza dell'ultima stazione preselezionata.

Note

- I dati di qualsiasi stazione memorizzata in un numero di preselezione vengono cancellati quando si memorizza una nuova stazione in tale numero.
- Se il numero delle stazioni ricevute non raggiunge E8, la sintonizzazione automatica delle preselezioni si è fermata automaticamente dopo aver ricercato tutte le stazioni.
- Solo le stazioni FM con un segnale di potenza sufficiente vengono memorizzate dalla sintonizzazione automatica di preselezioni. Se il segnale della stazione che si desidera memorizzare fosse debole, sintonizzarsi manualmente ed eseguire la memorizzazione seguendo la procedura descritta in "Preselezione manuale delle stazioni" alla pagina 33.

Opzioni della sintonizzazione automatica di preselezioni

È possibile selezionare il numero di preselezione da cui questa unità inizia a memorizzare le stazioni FM e/o iniziare la sintonizzazione verso le frequenze più basse. Dopo aver premuto MEMORY nella fase 3:

1. Premere A/B/C/D/E e PRESET/TUNING < / > per selezionare il numero di preselezione in cui si desidera memorizzare la prima stazione. La sintonizzazione automatica di preselezioni si interrompe quando delle stazioni sono state memorizzate fino a E8.
2. Premere PRESET/TUNING (EDIT) per far sparire i due punti (:) e quindi premere PRESET/TUNING < per iniziare la sintonizzazione verso le frequenze più basse.

Memoria tampone

Il circuito della memoria tampone evita che i dati memorizzati vengano persi anche se l'unità viene portata nel modo di standby, il cavo di alimentazione viene scollegato dalla presa CA o l'alimentazione viene momentaneamente interrotta a causa di un'interruzione di corrente. Se l'alimentazione viene interrotta per più di una settimana, comunque, le stazioni preselezionate potrebbero cancellarsi. In tal caso, memorizzare di nuovo la stazione.

■ Preselezione manuale delle stazioni

E' anche possibile memorizzare fino a 40 stazioni (8 stazioni per 5 gruppi) manualmente.

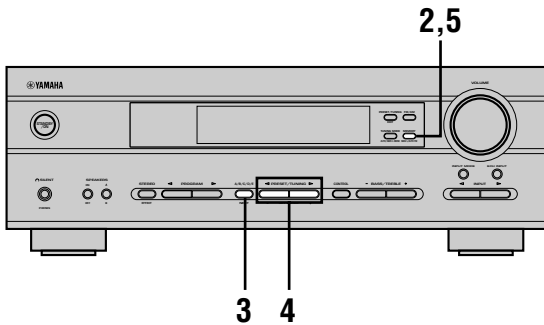

1 Sintonizzare una stazione.

Vedere pagina 31 per le istruzioni sulla sintonizzazione.

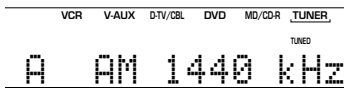

Quando ci si sintonizza su una stazione, il display del pannello anteriore indica la sua frequenza.

2 Premere MEMORY (MAN'L/AUTO FM).

L'indicatore "MEMORY" lampeggia per circa 5 secondi.

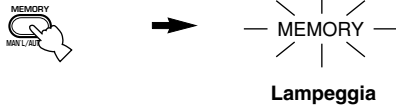

3 Premere ripetutamente A/B/C/D/E per selezionare un gruppo di stazioni preselezionate (da A a E) mentre l'indicatore "MEMORY" sta lampeggiando.

La lettera del gruppo appare e quindi accertarsi che i due punti (:) appaiano sul display del pannello anteriore.

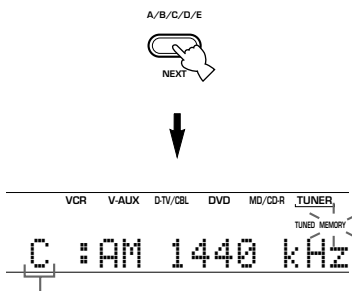

Gruppo preselezioni

4 Premere PRESET/TUNING </> per selezionare il numero di una stazione preselezionata (da 1 a 8) mentre l'indicatore "MEMORY" lampeggia.

Premere > per selezionare un numero di preselezione più alto.

Premere < per selezionare un numero di preselezione più basso.

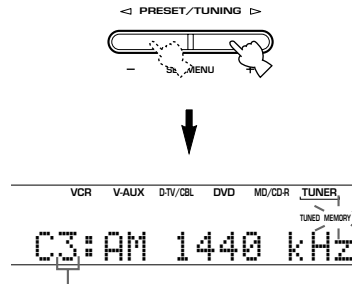

Numero di preselezione

5 Premere MEMORY (MAN'L/AUTO FM) sul pannello anteriore mentre l'indicatore "MEMORY" sta lampeggiando.

La banda e la frequenza della stazione appaiono sul display del pannello anteriore col gruppo e numero di preselezione selezionati.

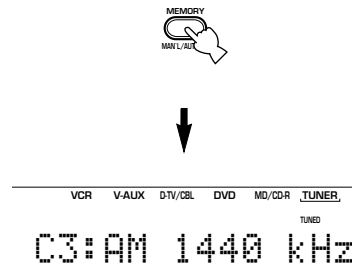

Indica che la stazione visualizzata è stata memorizzata come C3.

6 Ripetere le fasi da 1 a 5 per memorizzare altre stazioni.

Note

- I dati di qualsiasi stazione memorizzata in un numero di preselezione vengono cancellati quando si memorizza una nuova stazione in tale numero.
- Il modo di ricezione (stereo o mono) viene memorizzato assieme alla frequenza della stazione.

Sintonizzazione su una stazione preselezionata

E' possibile sintonizzarsi su una qualsiasi stazione semplicemente selezionando il numero di preselezione in cui tale stazione è stata memorizzata.

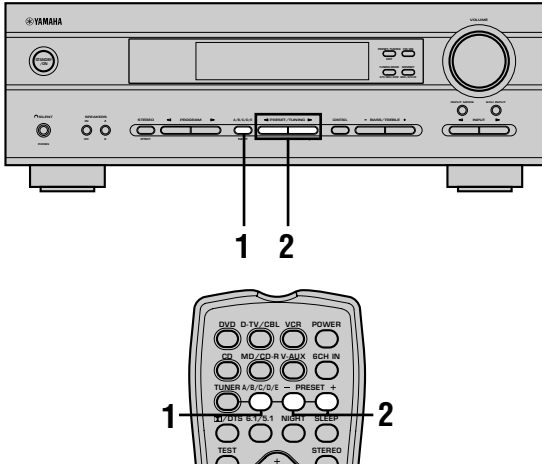

- 1 Premere A/B/C/D/E (A/B/C/D/E sul telecomando) per selezionare il gruppo di stazioni preselezionate.**

La lettera del gruppo appare sul display del pannello anteriore e cambia ogni volta che si preme A/B/C/D/E.



Pannello anteriore



Telecomando

- 2 Premere PRESET/TUNING </> (PRESET +/- sul telecomando) per selezionare un numero di preselezione (da 1 a 8).**

Il gruppo ed il numero della preselezione appaiono sul display del pannello anteriore assieme alla banda e la frequenza della stazione e l'indicatore "TUNED" si illumina.

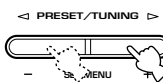

Pannello anteriore

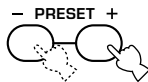

Telecomando

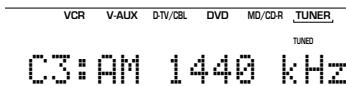

Scambio di stazioni preselezionate

E' possibile scambiare le assegnazioni di due stazioni preselezionate l'una con l'altra. L'esempio in basso descrive la procedura per scambiare la stazione preselezionata "E1" con "A5".

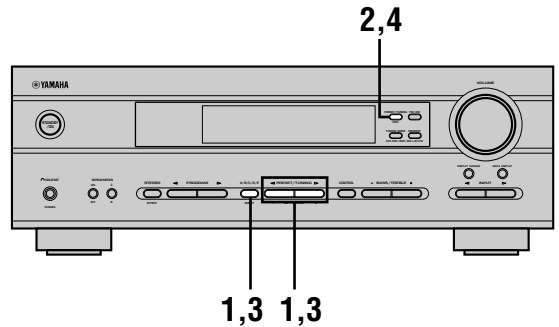

- 1 Sintonizzare la stazione preselezionata "E1" utilizzando A/B/C/D/E e PRESET/TUNING </>.**

Vedere "Sintonizzazione su una stazione preselezionata" a sinistra.

- 2 Tenere premuto PRESET/TUNING (EDIT) per più di 3 secondi.**

"E1" e l'indicatore "MEMORY" lampeggiano sul display del pannello anteriore.

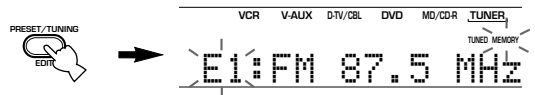

- 3 Sintonizzare la stazione preselezionata "A5" utilizzando A/B/C/D/E e PRESET/TUNING </>.**

"A5" e l'indicatore "MEMORY" lampeggiano sul display del pannello anteriore.

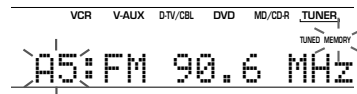

- 4 Premere nuovamente PRESET/TUNING (EDIT).**

Le stazioni memorizzate nelle due assegnazioni sono state scambiate.

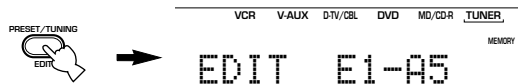

Indica che lo scambio delle stazioni è stato completato.

RICEZIONE DI STAZIONI RDS

RDS (Radio Data System) è un sistema di trasmissione dati in FM utilizzato in molti paesi.

I dati RDS contengono varie informazioni come PS (nome di servizio del programma), PTY (tipo del programma), RT (testo radio), CT (orario orologio), EON (ricerca tipo programma), ecc..

Descrizione dei dati RDS

Questa unità è in grado di ricevere dati PS, PTY, RT, CT e EON quando riceve delle stazioni RDS.

■ Modo PS (nome di servizio del programma):

Viene visualizzato il nome della trasmissione in corso di ricezione.

■ Modo PTY (tipo del programma):

Vi sono 15 tipi di programma per classificare le stazioni RDS.

NEWS	Notiziari
AFFAIRS	Attualità
INFO	Informazioni generali
SPORT	Sport
EDUCATE	Educazione
DRAMA	Teatro
CULTURE	Cultura
SCIENCE	Scienza
VARIED	Varietà
POP M	Musica popolare
ROCK M	Rock
M.O.R. M	Musica middle-of-the-road (musica leggera)
LIGHT M	Classici leggeri
CLASSICS	Classici seri
OTHER M	Altra musica

■ Modo RT (testo radio):

Le informazioni sul programma (come il titolo del brano, il nome del cantante, ecc.) della stazione RDS in corso di ricezione vengono visualizzate da un massimo di 64 caratteri alfanumerici inclusa la dieresi. Se altri caratteri vengono utilizzati per i dati RT, essi vengono visualizzati sottolineati da delle barre.

■ Modo CT (orario orologio):

L'orario corrente viene visualizzato ed aggiornato ogni minuto. Se i dati vengono accidentalmente interrotti, può apparire l'indicazione "CT WAIT".

■ Modo EON (ricerca tipo programma):

Consultare in proposito la pagina seguente.

Per cambiare il modo RDS

Su questa unità sono disponibili quattro modi per la visualizzazione di dati RDS. Quando viene ricevuta una stazione RDS, gli indicatori dei modi PS, PTY, RT e/o CT corrispondenti ai servizi dati RDS forniti dalla stazione si illuminano sul display del pannello anteriore. Premere ripetutamente RDS MODE/FREQ per cambiare il modo di visualizzazione, nell'ordine indicato in basso, tra i dati RDS offerti dalla stazione.

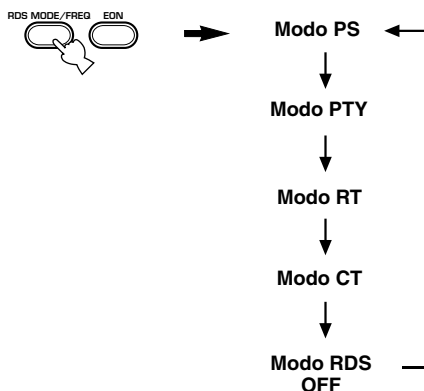

Note

- Quando viene ricevuta una stazione RDS, non premere RDS MODE/FREQ fino a che uno o più degli indicatori del modo RDS non si illuminano sul display del pannello anteriore. Se si preme il pulsante prima che gli indicatori si illuminino sul display del pannello anteriore, il modo non può essere cambiato. Ciò accade perché questa unità non ha ancora ricevuto tutti i dati RDS della stazione.
- I dati RDS che non vengono offerti dalla stazione non possono essere selezionati.
- Il servizio dati RDS non può essere utilizzato da questa unità se il segnale ricevuto non è sufficientemente potente. In particolare, il modo RT necessita della ricezione di grandi quantità di dati ed è perciò possibile che il modo RT non venga visualizzato anche se vengono visualizzati altri modi RDS (PS, PTY, ecc.).
- In condizioni di ricezione scadente i dati RDS non vengono a volte ricevuti. In questo caso, premere TUNING MODE in modo da spegnere l'indicatore "AUTO" sul display del pannello anteriore. Per quanto questa operazione cambi il modo di ricezione in mono, quando si cambia la visualizzazione nel modo RDS i dati RDS potrebbero essere visualizzati.
- Se la potenza del segnale viene indebolita da interferenze esterne durante la ricezione di una stazione RDS, il servizio dati RDS potrebbe essere interrotto improvvisamente e quindi l'indicazione "...WAIT" appare sul display del pannello anteriore.

Funzione PTY SEEK

Se si seleziona il tipo di programma desiderato, questa unità ricerca automaticamente tutte le stazioni RDS preselezionate che stanno trasmettendo tale tipo di programma.

1 Premere PTY SEEK MODE per portare questa unità nel modo PTY SEEK.

Il tipo di programma della stazione in corso di ricezione oppure l'indicazione "NEWS" lampeggia sul display del pannello anteriore.

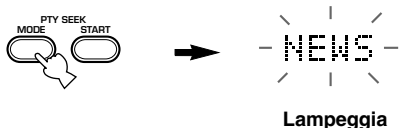

2 Premere PRESET/TUNING </> per selezionare il tipo di programma desiderato.

Il tipo di programma desiderato appare sul display del pannello anteriore.

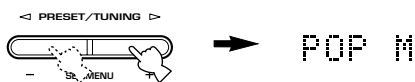

3 Premere PTY SEEK START per iniziare la ricerca di tutte le stazioni RDS preselezionate.

Il tipo di programma selezionato lampeggia e l'indicatore "PTY HOLD" si illumina sul display del pannello anteriore durante la ricerca delle stazioni.



- Se viene trovata una stazione che sta trasmettendo il tipo di programma desiderato, l'unità si ferma su tale stazione.
- Se la stazione richiamata non è quella desiderata, premere nuovamente PTY SEEK START. Questa unità inizia la ricerca di un'altra stazione che trasmetta un programma dello stesso tipo.

■ Per cancellare questa funzione

Premere due volte PTY SEEK MODE.

Funzione EON

Questa funzione utilizza il servizio dati EON sulla rete di stazioni RDS. Se si seleziona il tipo di programma desiderato (NEWS, INFO, AFFAIRS o SPORT), questa unità ricerca automaticamente tutte le stazioni RDS preselezionate che trasmetteranno un programma di tale tipo e passa dalla stazione in corso di ricezione alla nuova stazione quando la trasmissione inizia.

Nota

- Questa funzione può essere utilizzata solo quando viene ricevuta una stazione RDS che offre il servizio dati EON. Durante la ricezione di una tale stazione, l'indicatore "EON" si illumina sul display del pannello anteriore.

1 Accertarsi che l'indicatore "EON" si illumini sul display del pannello anteriore.

Se l'indicatore "EON" non si illumina, sintonizzarsi su un'altra stazione RDS in modo che l'indicatore "EON" si illumini.

2 Premere ripetutamente EON per selezionare il tipo di programma desiderato (NEWS, INFO, AFFAIRS o SPORT).

Il nome del programma scelto appare sul display del pannello anteriore.



- Se una stazione RDS preselezionata del tipo di programma selezionato inizia a trasmettere, questa unità passa automaticamente dalla stazione in corso di ricezione a tale stazione. (L'indicatore EON lampeggia.)
- Quando la trasmissione del programma desiderato termina, viene richiamata la stazione ricevuta in precedenza (oppure un altro programma della stessa stazione).

■ Per cancellare questa funzione

Premere ripetutamente EON fino a che nessun tipo di programma è illuminato sul display del pannello anteriore.

TIMER PER LO SPEGNIMENTO A TEMPO

Utilizzare questa funzione per portare automaticamente questa unità nel modo di standby dopo che il periodo di tempo impostato è trascorso. Il timer per lo spegnimento a tempo è utile quando si va a dormire mentre l'unità sta riproducendo o registrando una fonte.

Il timer per lo spegnimento a tempo può essere impostato solo col telecomando.



- Collegando un timer del tipo comunemente reperibile in commercio a questa unità è possibile impostare anche il timer per la sveglia. Vedere le istruzioni per l'uso del timer.

■ Impostazione del timer per lo spegnimento a tempo

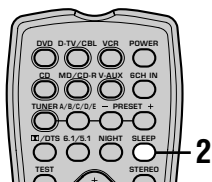

1 Selezionare una fonte ed avviare la riproduzione del componente.

2 Premere SLEEP più volte per impostare il tempo.

Ogni volta che si preme SLEEP, il display del pannello anteriore cambia come indicato in basso.

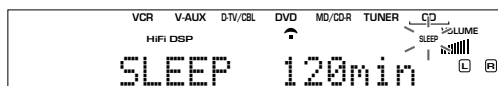
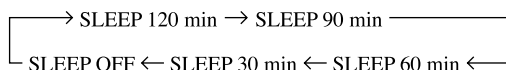

3 L'indicatore "SLEEP" si illumina sul display del pannello anteriore dopo che il timer per lo spegnimento a tempo è stato impostato.

Il display ritorna quindi all'indicazione precedente.

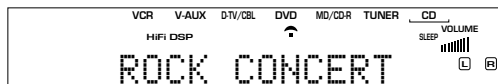

■ Cancellazione del timer per lo spegnimento a tempo

Premere ripetutamente SLEEP fino a che l'indicazione "SLEEP OFF" non appare sul display del pannello anteriore.

Dopo alcuni secondi, l'indicazione "SLEEP OFF" scompare, l'indicatore "SLEEP" si spegne ed il display ritorna quindi all'indicazione precedente.



- Si può cancellare l'impostazione dello sleep timer anche impostando quest'unità nel modo di standby usando il pulsante POWER sul telecomando (o STANDBY/ON sul pannello anteriore) oppure scollegando il cavo di alimentazione CA dalla presa murale CA.

REGISTRAZIONE

Le regolazioni della registrazione ed altre operazioni vengono eseguite sui componenti di registrazione. Vedere le istruzioni per l'uso di tali componenti.

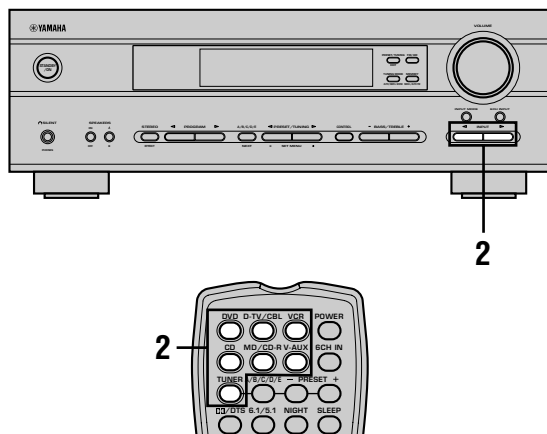

1 Attivare l'alimentazione di questa unità e di tutti i componenti collegati.

2 Selezionare il componente fonte da cui si desidera registrare.

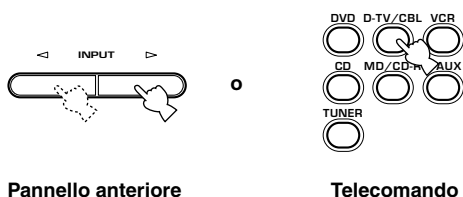

Pannello anteriore

Telecomando

3 Avviare la riproduzione (oppure selezionare una stazione) del componente fonte.

4 Avviare la registrazione sul componente di registrazione.

Note

- Eseguire una registrazione di prova prima di eseguire la registrazione reale.
- Quando questa unità si trova nel modo di standby, la registrazione tra i componenti collegati non è possibile.
- I programmi DSP e le impostazioni del volume, dei bassi e degli acuti non vengono influenzati dal segnale registrato.
- Una fonte collegata alle prese 6CH INPUT di questa unità non può essere registrata.
- Una data fonte in ingresso non viene emessa sullo stesso canale OUT (REC). (Per esempio, il segnale in ingresso su VCR IN non viene emesso da VCR OUT.)
- Non è possibile registrare i segnali audio da una fonte collegata alla presa DIGITAL INPUT di quest'unità, poiché i segnali provenienti dalla presa DIGITAL INPUT e le prese di ingresso analogico sono indipendenti. Collegare una fonte alle prese di ingresso analogico se si desidera registrare dalle prese di uscita analogica.
- Controllare le leggi sui diritti d'autore del proprio paese per registrare dischi, CD, radio, ecc.. La registrazione di materiale protetto potrebbe essere vietata dalle leggi in riguardo.

Se si riproduce una fonte video che utilizza segnali codificati per impedirne la copiatura, l'immagine stessa potrebbe essere disturbata a causa di tali segnali.

■ Considerazioni speciali per la registrazione di software DTS

Il segnale DTS è un flusso di segnali digitali. Se si registra digitalmente un segnale DTS si ottiene solo del rumore. Perciò, se si desidera utilizzare questa unità per la registrazione di fonti che possiedono segnali DTS, sono necessarie le seguenti considerazioni e regolazioni.

Per LD, DVD e CD codificati con segnali DTS, se il lettore è compatibile col formato DTS, seguire le istruzioni per l'uso del componente per eseguire le impostazioni in modo che il lettore produca un segnale analogico.

SET MENU

Potete impostare i seguenti parametri col menu di impostazione ed ottenere un segnale migliore da quest'unità. Cambiare le impostazioni di quest'unità a seconda dell'ambiente di ascolto.

Lista voci dei menu di impostazione

I menu di impostazione sono divisi per uso e funzione nelle quattro categorie elencate qui.

■ BASIC

L'area BASIC contiene i parametri di base che dovete impostare prima di poter usare quest'unità. Essa consiste dei seguenti menu. Per maggiori dettagli, consultare le pagine dalla 18 alla 20.

1 SETUP

2 SP LEVEL (livello diffusori)

■ SOUND

L'area SOUND contiene i parametri di controllo della riproduzione di suoni. Consiste dei seguenti menu che controllano la qualità ed i toni del suono prodotto dall'unità.

1 SPEAKER SET

2 SP DISTANCE (distanza diffusori)

3 LFE LEVEL (livello effetti a bassa frequenza)

4 D. RANGE (gamma dinamica)

5 CENTER GEQ (equalizzatore grafico centrale)

6 HP TONE CTRL (controllo tono cuffia)

■ INPUT

L'area INPUT contiene parametri che controllano gli ingressi di segnale. Essa consiste dei seguenti menu di assegnazione delle prese di ingresso.

1 I/O ASSIGN

2 INPUT MODE

■ OPTION

Questo è un menu supplementare di impostazione fornito per vostra maggior convenienza. Consiste dei seguenti menu utilizzabili per cambiare la luminosità del display, proteggere le impostazioni già esistenti ed eseguire altre funzioni non essenziali.

1 DISPLAY SET

2 MEM. GUARD

3 AUDIO MUTE

- Dalla prossima pagina, nella descrizione di ciascuna voce l'impostazione iniziale viene indicata in grassetto.

Regolazione delle voci del menu di impostazione

Le impostazioni devono venire fatte con il telecomando.

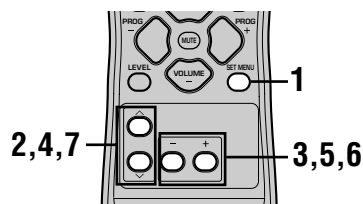

- Potete cambiare i parametri del menu mentre quest'unità sta riproducendo suoni.
- Se l'unità non si trova nella modalità TUNER, per cambiare queste impostazioni potete usare NEXT e SET MENU +/- del pannello anteriore. Premere NEXT per scegliere la categoria o il campo da cambiare e SET MENU +/- in modo da impostare i parametri a piacere.

Nota

- Non è possibile cambiare parametri del menu mentre quest'unità si trova nella modalità di ascolto notturno.

1 Premere il pulsante **SET MENU** per passare al menu di impostazione.



2 Premere il pulsante **^ / v** per scegliere il menu desiderato.



3 Premere il pulsante **-/+** per passare al menu scelto.

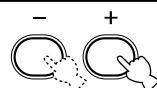

4 Premere il pulsante **^ / v** per scegliere la voce da regolare.



- Premendo più volte SET MENU, potete scegliere voci nello stesso ordine visto premendo v.

5 Premere $-/+$ una volta per passare alla modalità di impostazione della voce scelta.

L'ultima impostazione fatta appare nel display del pannello anteriore.

A seconda della voce del menu, premere \wedge/\vee per scegliere un menu secondario.

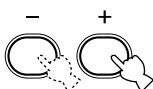

6 Premere il pulsante $-/+$ più volte per cambiare l'impostazione della voce del menu scelta.

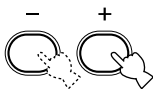

7 Premere il pulsante \wedge/\vee più volte sino a che il menu scompare.



Memoria tampone

Il circuito della memoria tampone evita che i dati memorizzati vengano perduti anche se l'unità viene portata nel modo di standby. Se il cavo di alimentazione viene scollegato dalla presa CA o l'alimentazione viene momentaneamente interrotta a causa di un'interruzione di corrente, comunque, i dati memorizzati vengono perduti. In tale caso eseguire nuovamente la regolazione delle voci del menu.

I menu BASIC e SOUND

Il menu "BASIC" permette di impostare facilmente i parametri "SOUND 1 SPEAKER SET" e "SOUND 2 SP DISTANCE". Non è necessario reimpostare alcuno dei parametri del menu "BASIC", ma potete se volete aver accesso a parametri più dettagliati dal menu "SOUND".

Nota

- Modificati i parametri del menu "SOUND", se si sceglie "BASIC 1 SETUP" e quindi "SET", i parametri del menu "SOUND" vengono alterati in risposta ad ogni modifica fatta in "BASIC 1 SETUP". Non alterare i parametri del menu "BASIC 1 SETUP" a meno che ciò non sia necessario. Se i parametri del menu "BASIC 1 SETUP" vengono modificati accidentalmente, scegliere "CANCEL" per tornare al menu "BASIC". (pagina 19)

SOUND 1 SPEAKER SET (impostazioni modo diffusore)

Utilizzare questa caratteristica per selezionare modi di uscita adatti alla particolare configurazione dei diffusori.

Nota

- Alcune impostazioni del menu non hanno alcun effetto quando quest'unità sta riproducendo una sorgente di segnale di frequenza di campionamento superiore ai 48 kHz.

1A CENTER (modo diffusore centrale)

Aggiungendo un diffusore centrale al sistema di diffusori questa unità è in grado di fornire una buona localizzazione del dialogo ed una migliore sincronizzazione del suono con le immagini.

Scelta: LRG (grande), SML (piccolo), NON (nessuno)

LRG

Selezionare questa impostazione se il diffusore centrale è grande. L'intera gamma del segnale del canale centrale viene diretta al diffusore centrale.

SML

Selezionare questa impostazione se il diffusore centrale è piccolo. I segnali a bassa frequenza (90 Hz e inferiori) del canale centrale vengono diretti ai diffusori selezionati con "1D BASS".

NON

Selezionare questa impostazione se il diffusore centrale è assente. Tutto il segnale del canale centrale viene diretto sui diffusori principali sinistro e destro.

■ 1B MAIN (modo diffusori principali)

Sceita: **LARGE**, **SMALL**

LARGE

Selezionare questa impostazione se i diffusori principali sono grandi. L'intera gamma del segnale dei canali principali sinistro e destro viene diretta ai diffusori principali sinistro e destro.

SMALL

Selezionare questa impostazione se i diffusori principali sono piccoli. I segnali a bassa frequenza (90 Hz e inferiori) dei canali principali vengono diretti ai diffusori selezionati con "1D BASS".

■ 1C REAR LR (modo diffusori posteriori)

Sceita: **LRG** (grande), **SML** (piccolo), **NON** (nessuno)

LRG

Selezionare questa impostazione se i diffusori posteriori sinistro e destro sono grandi oppure se un subwoofer posteriore è collegato ai diffusori posteriori. L'intera gamma del segnale dei canali posteriori viene diretta ai diffusori posteriori sinistro e destro.

SML

Selezionare questa impostazione se i diffusori posteriori sinistro e destro sono piccoli. I segnali a bassa frequenza (90 Hz e inferiori) dei canali posteriori vengono diretti ai diffusori selezionati con "1D BASS".

NON

Selezionare questa impostazione se i diffusori posteriori sono assenti.



- Selezionando **NON** per "1C REAR LR" l'unità viene impostata nel modo virtuale CINEMA DSP.

■ 1D BASS (modo uscita bassi)

I segnali LFE portano effetti a bassa frequenza quando questa unità decodifica segnali Dolby Digital o DTS.

I segnali a bassa frequenza vengono definiti come segnali da 90 Hz e inferiori. I segnali a bassa frequenza vengono diretti a entrambi i diffusori principali ed al subwoofer (il subwoofer può essere utilizzato sia per riproduzioni stereo che per programmi DSP).

Sceita: **SWFR** (subwoofer), **MAIN**, **BOTH**

SWFR

Selezionare questa impostazione se si utilizza un subwoofer. I segnali LFE vengono inviati al subwoofer.

MAIN

Selezionare questa impostazione se non si utilizza un subwoofer. I segnali LFE vengono diretti ai diffusori principali.

BOTH

I segnali LFE vengono mandati al subwoofer. I segnali di bassa frequenza da mandare ai canali principali in accordo con le altre impostazioni della modalità dei diffusori vengono mandati sia ai diffusori principali che al subwoofer.

Nota

- Se si sceglie **MAIN** in "1D BASS", i segnali di bassa frequenza (90 Hz e inferiori) del canale principale vengono mandati ai diffusori anteriori anche se si è scelta la posizione **SMALL** per la modalità dei diffusori principali.

SOUND 2 SP DISTANCE (distanza diffusori)

Usare questa caratteristica per regolare il ritardo applicato ai suoni del canale centrale. Questa caratteristica funziona quando del suono viene emesso dai diffusori centrali con una sorgente quale Dolby Digital o DTS. Se possibile, il diffusore centrale deve trovarsi alla stessa distanza dalla posizione di ascolto principale dei diffusori principali sinistro e destro. Tuttavia, nella maggior parte delle situazioni in casa, il diffusore centrale viene installato in linea con i diffusori principali. Ritardando il suono dal diffusore centrale, potete regolare la distanza apparente dal diffusore centrale alla posizione di ascolto, in modo che sembri uguale alla distanza tra la posizione di ascolto e i diffusori principali sinistro e destro.

- 1** Premere il pulsante \wedge / \vee per scegliere "UNIT".
- 2** Premere il pulsante $-/+$ per scegliere i "meters" o i "feet" come unità di misura per questa regolazione.
- 3** Premere il pulsante \wedge / \vee per scegliere il diffusore il cui tempo di ritardo si desidera regolare.
- 4** Premere il pulsante $-/+$ per impostare il tempo di ritardo.
Premere il pulsante + per aumentarlo e - per diminuirlo.

Immagine diffusore centrale

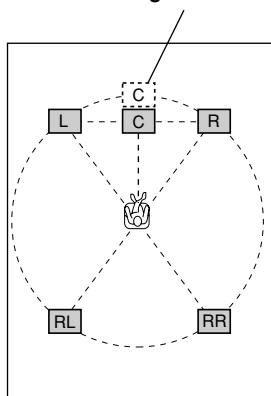

- **Impostazione con "meters" (metri)**
Gamma controllo: da 0,3 a 24,00 m (canali principale sinistro e destro, centrale, posteriore sinistro e destro)
Impostazione iniziale: 3,00 m (canali principale sinistro e destro, centrale, posteriore sinistro e destro)

- **Impostazione con "feet" (piedi)**
Gamma controllo: da 1 a 80 ft (canali principale sinistro e destro, centrale, posteriore sinistro e destro)
Impostazione iniziale: 10,0 ft (canali principale sinistro e destro, centrale, posteriore sinistro e destro)

Nota

- Nessun ritardo viene impostato se si imposta la stessa distanza per i diffusori principali sinistro e destro, centrale e posteriori sinistro e destro.

SOUND 3 LFE LEVEL

Utilizzare questa funzione per regolare il livello in uscita del canale LFE (low-frequency effect) quando si riproducono segnali Dolby Digital o DTS. Il segnale LFE produce il suono speciale di effetto a bassa frequenza che viene aggiunto solo a certe scene.

- Gamma di controllo:
SPEAKER da -20 a 0 dB
HEADPHONE da -20 a 0 dB
Impostazione iniziale: 0 dB

- 1** Premere \wedge / \vee per selezionare la voce da regolare.
- 2** Premere - per regolare il livello LFE.

Nota

- Regolare il livello LFE a seconda della capacità del subwoofer o delle cuffie.

SOUND 4 D. RANGE (gamma dinamica)

Utilizzare questa funzione per regolare la gamma dinamica. Questa impostazione è efficace solo quando questa unità decodifica dei segnali Dolby Digital.

Scelte: **MAX**, STD (standard), MIN (minimo)

MAX

Selezionare l'impostazione MAX per film e lungometraggi.

STD

Selezionare l'impostazione STD per l'uso normale.

MIN

Selezionare l'impostazione MIN per l'ascolto di fonti con livelli di volume bassi.

SOUND 5 CENTER GEQ (equalizzatore grafico centrale)

Utilizzare questa funzione per regolare l'equalizzatore grafico a 5 bande incorporato in modo che la qualità tonale del diffusore centrale corrisponda a quella dei diffusori principali sinistro e destro. Si possono selezionare le frequenze da 100 Hz, 300 Hz, 1 kHz, 3 kHz o 10 kHz.

Gamma controllo (dB): da -6 a +6
Impostazione iniziale: 0 dB per 5 bande

1 Premere \vee per selezionare una frequenza più alta e \wedge per selezionare una frequenza più bassa.

2 Premere $-/+$ per regolare il livello di tale frequenza.

Nota

- E' possibile controllare il suono del diffusore centrale durante la regolazione di questa voce utilizzando il tono di prova. Premere TEST prima di iniziare la procedura sopradescritta. Una volta iniziata questa procedura, il tono di prova rimane sul diffusore centrale ed è quindi possibile udire come cambia il suono quando si regolano i vari livelli di frequenza. Per interrompere il tono di prova, premere TEST.

SOUND 6 HP TONE CTRL (controllo tono cuffia)

Utilizzare questa funzione per regolare il livello dei bassi e degli acuti quando si utilizzano le cuffie.

Gamma di controllo (dB):
BASS da -6 a +3
TRBL (acuti) da -6 a +3
Impostazione iniziale:
BASS 0 dB
TRBL 0 dB

INPUT 1 I/O ASSIGN (assegnazione ingressi ed uscite)

E' possibile assegnare le prese a seconda del componente da utilizzare per le impostazioni della presa DIGITAL INPUT (nomi componente per le prese) di quest'unità differiscono da quelle di tale componente. Ciò rende possibile cambiare l'assegnazione della presa e collegare con efficacia più componenti.

Una volta assegnato, è possibile selezionare il componente con INPUT $\triangleleft/\triangleright$ (oppure con i pulsanti di selezione di ingresso del telecomando).

■ 1A per la presa OPTICAL INPUT

Scelta: (1) DVD, MD/CD-R, CD, VCR, V-AUX, D-TV/CBL

■ 1B per la presa COAXIAL INPUT

Scelta: (2) CD, VCR, V-AUX, D-TV/CBL, DVD, MD/CD-R

Nota

- Quando si collega un componente sia alle prese COAXIAL che OPTICAL, la priorità viene data ai segnali provenienti dalla presa COAXIAL.

INPUT 2 INPUT MODE (modo ingresso iniziale)

Utilizzare questa funzione per designare il modo di ingresso per le fonti collegate alle prese DIGITAL INPUT quando si accende questa unità (vedi pagina 23 per dettagli sul modo di ingresso).

Scelta: **AUTO**, **LAST**

AUTO

Selezionare questa impostazione per permettere all'unità di rilevare automaticamente il tipo di ingresso e selezionare il modo di ingresso appropriato.

LAST

Selezionare questa impostazione perché l'unità selezioni l'ultimo modo di ingresso utilizzato per la fonte.

OPTION 1 DISPLAY SET

■ DIMMER

E' possibile regolare la luminosità del display del pannello anteriore.

Gamma di controllo: da -4 a 0

OPTION 2 MEM. GUARD (protezione memoria)

Usare questa caratteristica per prevenire alterazioni accidentali delle impostazioni dell'unità.

Scelta: ON, **OFF**

Selezionare ON per proteggere le seguenti caratteristiche:

- Tutte le voci del menu di impostazione
- Livelli dei diffusori principale, centrale, posteriore e subwoofer.
- Parametri programmi DSP

Note

- Se questa voce si trova su ON, il tono di prova non può venire usato.
- Se questa voce viene portata su ON, non è possibile scegliere alcun'altra voce del menu.

OPTION 3 AUDIO MUTE

Regola la quantità di riduzione del volume di riproduzione effettuata dalla funzione MUTE.

Scelta: **MUTE**, -50dB, -20dB

MUTE

Fa cessare del tutto la produzione di suono.

-50dB

Riduce il volume di riproduzione di circa 50dB.

-20dB

Riduce il volume di riproduzione di circa 20dB.

IMPOSTAZIONE DEL LIVELLO DEI DIFFUSORI

Regolazione del volume durante la riproduzione

Potete anche regolare il volume dei diffusori durante la riproduzione.

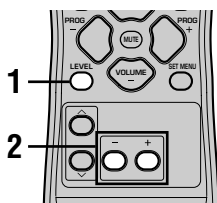

- 1 Premere il pulsante LEVEL più volte per scegliere il diffusore da regolare.**
Ogni volta che si preme LEVEL, l'unità passa da un diffusore all'altro nell'ordine seguente:
MAIN L→CENTER→MAIN R→R SUR.
(posteriore destro)→L SUR. (posteriore sinistro)→SWFR (subwoofer)→.....



- Premendo LEVEL un'altra volta si apre il display del livello. Premere il pulsante \wedge / \vee per scegliere un diffusore.

- 2 Premere il pulsante $-/+$ per regolare il volume del diffusore.**
 - Il volume dei diffusori centrali e posteriori può venire regolato di al massimo $-10\text{dB} \sim +10\text{dB}$.
 - Il volume dei diffusori principali e del subwoofer può venire regolato di al massimo $-20\text{dB} \sim 0\text{dB}$.

Note

- Non è possibile regolare i livelli dei diffusori principali se il parametro "SOUND 1 SPEAKER SET" del menu di impostazione è impostato su NON.
- Non è possibile regolare il livello del subwoofer se il parametro "ID BASS" di "SOUND 1 SPEAKER SET" del menu di impostazione si trova su MAIN.
- Se si usa LEVEL per regolare il volume dei diffusori, il livello dei diffusori impostato in precedenza col tono di prova cambia a sua volta.
- Se si sceglie "BASIC 1 SETUP" nel menu di impostazione e quindi "SET", i livelli dei diffusori cambiano in risposta alle modifiche fatte in "BASIC 1 SETUP".

Uso del tono di prova

Usare il tono di prova per impostare il livello di riproduzione dei diffusori in modo che il volume di ciascuno sia identico nella posizione normale di ascolto.

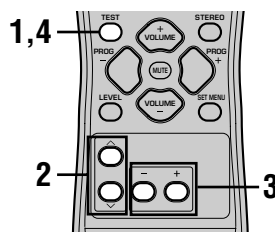

- 1 Premere il pulsante TEST.**
L'unità ora emette un segnale di prova.
- 2 Premere più volte il pulsante \wedge / \vee per scegliere un diffusore da regolare.**
Ad ogni pressione di \vee , quest'unità passa da un diffusore all'altro nell'ordine seguente:
TEST LEFT (principale sinistro)→TEST CENTER (centrale)→TEST RIGHT (principale destro)→TEST R SUR. (posteriore destro)→TEST L SUR. (posteriore sinistro)→TEST SUBWOOFER (subwoofer)→.....
(Premere \wedge per invertire questo ordine dei diffusori.)
- 3 Premere i pulsanti $-/+$ per regolare il volume di riproduzione dei diffusori.**
- 4 Premere poi il pulsante TEST per terminare la regolazione.**
Il segnale di prova cessa.

Note

- Non è possibile impostare la modalità del tono di prova con le cuffie collegate alla presa PHONES. Se lo fossero, scollegarle dalla presa PHONES.
 - Non è possibile regolare i livelli dei diffusori principali se il parametro "SOUND 1 SPEAKER SET" del menu di impostazione è impostato su NON.
 - Non è possibile regolare il livello del subwoofer se il parametro "ID BASS" di "SOUND 1 SPEAKER SET" del menu di impostazione si trova su MAIN.
 - Se si sceglie "BASIC 1 SETUP" nel menu di impostazione e quindi "SET", i livelli dei diffusori cambiano in risposta alle modifiche fatte in "BASIC 1 SETUP".
-  Durante la riproduzione di certi tipi di musica, i livelli impostati con il tono di prova possono non essere di vostro gradimento. In tal caso, correggerlo durante l'ascolto della musica desiderata.

MODIFICA PARAMETRI PROGRAMMI CAMPO SONORO

Modifica di parametri

Le impostazioni dei campi sonori iniziali sono già ottimizzate per voi. Non dovrebbe essere necessario modificarle, ma potete farlo e creare così impostazioni vostre.

Nota

- I parametri editabili variano a seconda del programma di campo sonoro scelto. Consultare la sezione di questo manuale sul parametro in questione.

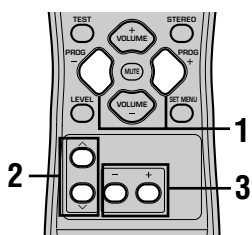

- Ripetere eventualmente le fasi da 1 a 3 per modificare altri parametri.

Nota

- Non potete modificare questi parametri se l'opzione "OPTION 2 MEM. GUARD" del menu di impostazione si trova su ON. Per modificare altri parametri, portarla su OFF.

- Scegliere un programma di campo sonoro.

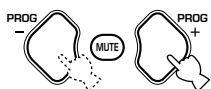

- Premere il pulsante \wedge / \vee per scegliere il parametro che volete cambiare.

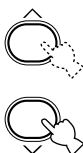

- Premere il pulsante $-/+$ per modificare il valore del parametro.

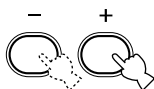

Descrizione parametri campi sonori digitali

E' possibile regolare i valori di certi parametri di campo sonoro digitale in modo che i campi sonori vengano riprodotti accuratamente a seconda della stanza di ascolto. Non tutti i seguenti parametri si trovano in tutti i programmi.

■ DSP LEVEL

Funzione: Questo parametro regola il livello degli effetti DSP entro una gamma ridotta.

Descrizione: A seconda dell'acustica della stanza di ascolto, potreste voler aumentare o diminuire il livello degli effetti DSP relativamente al suono vero e proprio.

Gamma controllo: Da -6 dB a +3 dB

■ DELAY

Funzione: Regola la differenza di tempo fra l'inizio del suono dai diffusori anteriori e l'inizio dell'effetto sonoro dai diffusori posteriori. Più grande il valore e più tardi viene generato l'effetto sonoro.

Gamma controllo: Da 1 a 99 ms (la gamma di controllo cambia a seconda della sorgente di segnale in ingresso e del programma DSP da usare)

Per 5ch Stereo

Funzione: Questi parametri regolano il livello del volume per ciascun canale nel modo stereo a 5 canali.

Gamma controllo: Da 0 a 100%

■ CT LEVEL (livello centrale)

■ RL LEVEL (livello posteriore sinistro)

■ RR LEVEL (livello posteriore destro)

Per PRO LOGIC II Music

■ PANORAMA

Funzione: Estende l'immagine stereo anteriore per includere i diffusori di circondamento in un effetto avvolgente.

Scelte: OFF/ON, con impostazione iniziale su OFF.

■ DIMENSION

Funzione: Regola gradualmente il campo sonoro in avanti o all'indietro.

Gamma controllo: Da -3 (verso il retro) a +3 (in avanti) con impostazione iniziale su STD (standard).

■ CT WIDTH (larghezza centrale)

Funzione: Regola in vari gradi l'immagine centrale per tutti e tre i diffusori anteriore. Un valore superiore regola l'immagine centrale verso i diffusori principali destro e sinistro.

Gamma controllo: Da 0 (il segnale del canale centrale viene emesso solo dal diffusore centrale) a 7 (il segnale del canale centrale viene emesso solo dai diffusori principali destro e sinistro) con impostazione iniziale su 3.

DIAGNOSTICA

Consultare la tabella riportata in basso quando questa unità non si composta in modo corretto. Se il problema riscontrato non fosse elencato in basso oppure se le istruzioni riportate non fossero di alcun aiuto, portare l'unità nel modo di standby, scollegare il cavo di alimentazione e contattare il rivenditore o centro di assistenza YAMAHA autorizzato più vicino.

■ Generale

Problema	Causa	Rimedio	Vedi pag.
Questa unità non si accende quando si preme il pulsante STANDBY/ON (oppure POWER) oppure entra nel modo di standby a breve distanza dall'attivazione dell'alimentazione.	Il cavo di alimentazione non è stato collegato oppure la spina non è stata inserita completamente.	Collegare bene il cavo di alimentazione.	–
	Il circuito di protezione è stato attivato.	Accertarsi che i collegamenti dei fili sui diffusori e sull'unità siano corretti e che ogni filo non tocchi altro che il suo connettore.	15 – 16
	Quest'unità è stata esposta ad una scarica elettrica forte, (ad esempio un fulmine o una scarica elettrostatica).	Portare l'apparecchio nel modo di attesa, scollegare il cavo di alimentazione, ricollegarlo dopo 30 secondi e quindi riprovare a usare l'apparecchio.	–
Nessun suono.	Collegamento scorretto del cavo di ingresso o di quello di uscita.	Collegare i cavi in modo corretto. Se il problema persiste, il difetto potrebbe essere nel cavo.	19 – 16
	Non è stata selezionata una fonte in ingresso appropriata.	Selezionare una fonte di ingresso appropriata con INPUT <1/> o 6CH INPUT (o con i pulsanti di selezione di ingresso).	21
	I collegamenti dei diffusori non sono corretti.	Fissare saldamente i collegamenti dei cavi.	15 – 16
	I diffusori principali da utilizzare non sono stati selezionati correttamente.	Premere ed impostare SPEAKERS ON/OFF su ON, e selezionare i diffusori principali appropriati con SPEAKERS A/B.	21
	Il volume è stato abbassato.	Alzare il volume.	22
	Il suono è stato silenziato.	Premere MUTE o un qualsiasi pulsante di funzione di questa unità per cancellare il silenziamento e quindi regolare il volume.	–
	Dei segnali digitali che quest'unità non è in grado di riprodurre vengono ricevuti da un CD-ROM o altro.	Riprodurre una fonte i cui segnali possano essere riprodotti da questa unità.	–
Il suono si interrompe all'improvviso.	Il circuito di protezione è stato attivato a causa di un cortocircuito, ecc..	Controllare che i fili dei diffusori non si tocchino e quindi riaccendere l'unità.	–
	Il timer per lo spegnimento a tempo è entrato in funzione.	Attivare l'alimentazione e riprodurre nuovamente la fonte.	–
	Il suono è stato silenziato.	Premere MUTE o un qualsiasi pulsante di funzione di questa unità per cancellare il silenziamento e quindi regolare il volume.	–

Problema	Causa	Rimedio	Vedi pag.
Certi diffusori non emettono alcun suono/emettono un suono debole.	Collegamento scorretto dei cavi.	Collegare i cavi in modo corretto. Se il problema persiste, il difetto potrebbe risiedere nei cavi.	15
I diffusori di effetto non emettono alcun suono.	I suoni di effetto sono disattivati.	Premere STEREO per attivarli.	–
	Un programma DSP di decodificazione Dolby Surround, Dolby Digital o DTS viene utilizzato con materiale non codificato con Dolby Surround, Dolby Digital o DTS.	Selezionare un altro programma DSP.	24 – 29
	A quest'unità arriva un segnale con una frequenza di campionamento superiore ai 48 kHz.		–
Il diffusore centrale non amette alcun suono.	Il livello in uscita del diffusore centrale è impostato al minimo.	Aumentare il livello del diffusore centrale.	45
	“SOUND 1A CENTER” del menu di impostazione si trova su NON.	Selezionare il modo corretto per il diffusore centrale.	40
	È stato scelto un programma DSP Hi-Fi (da 1 a 4) diverso da 5ch Stereo.	Selezionare un altro programma DSP.	24 – 29
	La fonte codificata con segnali Dolby Digital o DTS non possiede il segnale per il canale centrale.		–
I diffusori posteriori non emettono alcun suono.	Il livello in uscita dei diffusori posteriori è impostato al minimo.	Aumentare il livello in uscita dei diffusori posteriori.	45
	Una fonte mono viene riprodotta con il programma 9.	Selezionare un altro programma DSP.	24 – 29
Il subwoofer non emette alcun suono.	La voce “SOUND 1D BASS” del menu di impostazione si trova su MAIN quando un segnale Dolby Digital o DTS viene riprodotto.	Selezionare SWFR o BOTH.	41
	“SOUND 1D BASS” del menu di impostazione viene impostato su SWFR o MAIN quando viene riprodotta una sorgente di segnale a 2 canali.	Selezionare BOTH.	41
	La fonte non contiene i segnali bassi inferiori (90 Hz e inferiori).		–
Riproduzione scadente dei bassi.	“SOUND 1D BASS” del menu di impostazione viene impostato su SWFR o BOTH ed il sistema non include un subwoofer.	Selezionare MAIN.	41
	Le impostazioni della modalità dei diffusori (principali, centrale o posteriori) del menu di impostazione non corrispondono alla configurazione dei vostri diffusori.	Scegliere la posizione appropriata per ciascun diffusore sulla base delle dimensioni dei diffusori che si possiedono.	40 – 41

Problema	Causa	Rimedio	Vedi pag.
Si può notare un “ronzio”.	Collegamenti scorretti dei cavi.	Collegare saldamente gli spinotti audio. Se il problema persiste, il difetto potrebbe risiedere nei cavi.	–
Non è possibile aumentare il livello del volume oppure in suono viene distorto.	Il componente collegato alle prese OUT (REC) di questa unità è spento.	Attivare l'alimentazione del componente.	–
Non è possibile registrare i suoni di effetto.	Non è possibile registrare i suoni di effetto con un componente di registrazione.		–
Non è possibile cambiare i parametri del campo sonoro ed alcune altre impostazioni di questa unità.	“OPTION 2 MEM. GUARD” del menu di impostazione è attivato.	Impostare “OPTION 2 MEM. GUARD” del menu di impostazione su OFF.	–
L'unità non funziona in modo corretto.	Il microcomputer interno è stato bloccato da una scarica elettrica (come un fulmine o elettricità statica eccessiva) o da una fonte di alimentazione di basso voltaggio.	Scollegare il cavo di alimentazione CA dalla presa di rete e quindi ricollegarlo nuovamente dopo circa 30 secondi.	–
L'indicazione “CHECK SP WIRES” appare sul display del pannello anteriore.	I cavi dei diffusori sono in cortocircuito.	Accertarsi che tutti i cavi dei diffusori siano collegati correttamente.	–
Vengono prodotte interferenze da apparecchiature digitali, ad alta frequenza oppure da questa unità.	Questa unità è troppo vicina alle apparecchiature digitali o ad alta frequenza.	Allontanare questa unità dalle apparecchiature esterne.	–
Questa unità entra improvvisamente nel modo di standby.	La temperatura interna si è alzata eccessivamente ed il circuito di protezione dal surriscaldamento è stato attivato.	Attendere che l'unità si raffreddi e quindi riaccenderla.	–

■ Sintonizzatore

Problema		Causa	Rimedio	Vedi pag.
FM	La ricezione FM stereo è disturbata.	Questo problema può essere causato dalle caratteristiche di trasmissione in FM stereo quando il trasmettitore è troppo lontano oppure l'ingresso dell'antenna è scadente.	Controllare i collegamenti dell'antenna. Provare ad utilizzare un'antenna FM direzionale di alta qualità.	12
			Utilizzare il metodo di sintonizzazione manuale.	31
	Vi sono dei disturbi ed è impossibile ottenere una ricezione chiara anche con una buona antenna FM.	Vi sono interferenze dovute a scarsa separazione del segnale.	Regolare la posizione dell'antenna per eliminare le interferenze.	–
	Non è possibile sintonizzare la stazione desiderata col modo di sintonizzazione automatica.	La stazione è troppo debole.	Utilizzare un'antenna FM direzionale di alta qualità.	–
			Utilizzare il metodo di sintonizzazione manuale.	31
Non è possibile sintonizzare le stazioni precedentemente preselezionate.	Questa unità è rimasta spenta troppo a lungo.	Rimemorizzare le stazioni.	32	
AM	Non è possibile sintonizzare la stazione desiderata col modo di sintonizzazione automatica.	Il segnale è debole oppure i collegamenti dell'antenna sono allentati.	Stringere i collegamenti dell'antenna AM ad anello ed orientarla quindi in modo da ottenere la migliore ricezione possibile.	–
			Utilizzare il metodo di sintonizzazione manuale.	31
	Vi sono scariche e sibili continui.	I disturbi sono provocati da fulmini, lampade fluorescenti, motori, termostati ed altri apparecchi elettrici.	Utilizzare un'antenna esterna ed un filo di terra. Ciò può aiutare però è molto difficile eliminare tutti i disturbi.	12
	Vi sono ronzii e fischi (specialmente la sera).	In prossimità dell'unità vi è un televisore in funzione.	Allontanare questa unità dal televisore.	–

■ Telecomando

Problema	Causa	Rimedio	Vedi pag.
Il telecomando non funziona oppure funziona in modo scorretto.	Distanza o angolo scorretti.	Il telecomando funziona in un campo massimo di 6 metri e a non più di 30 gradi dall'asse del pannello anteriore.	7
	La luce del sole oppure una fonte di illuminazione (lampada fluorescente con inverter, ecc.) batte direttamente sul sensore del telecomando di questa unità.	Riposizionare l'unità.	–
	Le batterie sono deboli.	Sostituire tutte le batterie in una volta.	3

■ Dolby Surround

Il Dolby Surround utilizza un sistema di registrazione analogico a 4 canali per riprodurre effetti sonori realistici e dinamici: 2 canali principali sinistro e destro (stereo), un canale centrale per i dialoghi (mono) ed un canale posteriore per effetti sonori speciali (mono). Il canale posteriore riproduce i suoni entro una stretta gamma di frequenze.

Il Dolby Surround viene molto usato in quasi tutti i nastri video e dischi laser ed anche in molte trasmissioni TV e via cavo. Il decodificatore Dolby Pro Logic incorporato in questa unità utilizza un sistema di elaborazione del segnale digitale che stabilizza automaticamente il volume di ciascun canale per migliorare lo spostamento degli effetti sonori e la direzionalità.

■ Dolby Digital

Il Dolby Digital è un sistema di circondamento digitale che fornisce un audio multicanale completamente indipendente. Con 3 canali anteriori (sinistro, centrale e destro) e 2 canali stereo posteriori, Dolby Digital fornisce 5 canali audio completi. Con un altro canale speciale per gli affetti bassi, chiamato LFE (low frequency effect) il sistema possiede un totale di 5,1 canali (LFE viene conteggiato come 0,1).

Utilizzando 2 canali stereo per i diffusori posteriori è possibile ottenere effetti sonori mobili e suoni di circondamento più precisi che con Dolby Surround. L'ampia gamma dinamica (dal volume massimo a quello minimo) riprodotta dai 5 canali a tutta gamma ed il preciso orientamento del suono generato utilizzando l'elaborazione digitale del suono forniscono agli ascoltatori eccitazione e realismo mai visti prima. Con questa unità è possibile selezionare qualsiasi ambiente sonoro dal monoaurale alla configurazione 5,1.

■ Matrix 6.1

L'unità incorpora un decodificatore Matrix 6.1 per software multicanale Dolby Digital e DTS che permette la riproduzione a 6,1 canali aggiungendo un canale posteriore centrale al formato a 5,1 preesistente. (Il canale posteriore centrale viene creato dai diffusori posteriori destro e sinistro e riprodotto da un diffusore centrale posteriore virtuale.) Con questo canale addizionale potete ottenere effetti sonori più convincenti, in particolare con scene in cui i suoni si muovono attorno a voi.

■ Dolby Pro Logic II

Dolby Pro Logic II è una tecnica migliorata usata per decodificare un grande numero di programmi Dolby Surround preesistenti. Questa nuova tecnologia permette una riproduzione a 5 canali discreti con un canale destro ed uno sinistro principali, un canale destro ed uno sinistro posteriori al posto di un solo canale di circondamento come è normale nel formato Dolby Pro Logic, ed uno centrale. In aggiunta a quella Movie, una modalità Music è disponibile per fonti a 2 canali.

■ Circondamento digitale DTS (Digital Theater Systems)

Il circondamento digitale DTS è stato sviluppato per sostituire le colonne sonore analogiche dei film con colonne sonore digitali a 6 canali che stanno diventando sempre più popolari nei cinema di tutto il mondo. Digital Theater Systems Inc. ha sviluppato un sistema domestico in modo da poter godere in casa propria della profondità sonora e della naturale rappresentazione spaziale del circondamento digitale. Questo sistema è praticamente privo di distorsioni con un nitido suono a 6 canali (Tecnicamente canali sinistro, destro e centrale, 2 canali posteriori più un canale LFE 0,1 come subwoofer per un totale di 5,1 canali).

■ Canale LFE 0,1

Questo canale serve per la riproduzione dei suoni bassi inferiori. La gamma di frequenza per questo canale va da 20 Hz a 120 Hz. Questo canale viene conteggiato come 0,1 in quanto potenza solo la gamma dei bassi inferiori confronto alla gamma completa riprodotta dagli altri 5 canali in un sistema Dolby Digital o DTS a 5,1 canali.

■ CINEMA DSP

Dato che i sistemi Dolby Surround e DTS sono stati disegnati in origine per l'uso nei teatri cinematografici, il loro effetto si tramette al meglio in una sala con molti diffusori disegnata per gli effetti acustici. Dato che le condizioni domestiche, come le dimensioni della stanza, i materiali delle pareti, il numero di diffusori, e così via, può differire grandemente, è inevitabile che vi siano differenze anche nel suono udito. Basato su una grande quantità di dati misurati nella realtà, YAMAHA CINEMA DSP utilizza la tecnologia di campo sonoro originale YAMAHA per combinare i sistemi Dolby Pro Logic, Dolby Digital e DTS per fornire l'esperienza visiva e di ascolto di una sala cinematografica in un ambiente domestico.

■ SILENT CINEMA

YAMAHA ha sviluppato un naturale e realistico algoritmo per effetti sonori DSP da utilizzare con le cuffie. I parametri per le cuffie sono stati impostati per ciascun campo sonoro in modo da poter godere in cuffia di precise rappresentazioni di tutti i programmi di campo sonoro.

■ CINEMA DSP virtuale

YAMAHA ha sviluppato un algoritmo CINEMA DSP virtuale che permette di godere di effetti di circondamento di campi sonori DSP senza diffusori posteriori utilizzando dei diffusori posteriori virtuali. E' addirittura possibile godere il CINEMA DSP virtuale con un sistema a 2 diffusori che non include un diffusore centrale.

■ PCM (PCM lineare)

PCM lineare è un formato di segnale in cui un segnale audio analogico viene digitalizzato, registrato e quindi trasmesso senza utilizzare alcuna compressione. Esso viene utilizzato come metodo di registrazione per CD e DVD audio. Il sistema PCM utilizza una tecnica per il campionamento del formato del segnale analogico in unità di tempo molto piccole. Come deducibile dal significato “modulazione codici impulsi”, il segnale analogico viene codificato sotto forma di impulsi e quindi modulato per la registrazione.

■ Frequenza di campionamento e numero bit quantizzati

Quando si digitalizza un segnale audio, il numero di volte che il segnale viene campionato al secondo è chiamato frequenza di campionamento mentre la finezza della conversione del suono in un valore numerico viene chiamata numero di bit quantizzati.

Il numero di rapporti che possono essere riprodotti è determinato basandosi sul rapporto di campionamento mentre la gamma dinamica che rappresenta la differenza del livello del suono viene determinata dal numero di bit quantizzati. In principio, più alta è la frequenza di campionamento e più vasta è la gamma di frequenze che possono essere riprodotte e più alto è il numero di bit quantizzati, maggiore è la finezza di riproduzione del suono.

DATI TECNICI

SEZIONE AUDIO

- Potenza minima di uscita minima RMS per i canali principali, centrale e posteriori
da 1 kHz, 0,1% THD, 6 Ω
[Modelli USA e Canada] 70 W
[Altri Modelli] 60 W
1 kHz, 0,7% THD, 6 Ω
[Modelli USA e Canada] 75 W
[Modelli Regno Unito, Europa, Australia e Corea] 65 W
- Potenza in uscita DIN standard
[Modelli Europa]
1 kHz, 0,7% THD, 4 Ω 75 W
- Potenza massima (EIAJ)
[Modelli Cina, Corea e Generale]
1 kHz, 10% THD, 6 Ω 80 W
- Potenza dinamica (IHF) 6/4/2 Ω
[Modelli USA e Canada] 85/100/115 W
[Altri Modelli] 75/95/105 W
- Risposta in frequenza
Da CD, ecc a L/R principali Da 10 Hz a 100 kHz, -3 dB
- Distorsione armonica totale (THD)
Da 1 kHz, 30 W, 6 Ω , L/R principali 0,06%
- Rapporto segnale/rumore (Rete IHF-A)
Da CD (250 mV, in corto) a L/R principali, Effetti off
..... ≥ 100 dB
- Rumore residuo (Rete IHF-A)
L/R principali 150 μ V o meno
- Separazione canali (1 kHz/10 kHz)
Da CD, ecc (5,1 k Ω terminato) a L/R principali
..... ≥ 60 dB ≥ 45 dB
- Controllo toni (L/R principali)
BASS potenziamento/taglio ± 10 dB/100 Hz
TREBLE potenziamento/taglio ± 10 dB/20 kHz
- Uscita cuffie 300 mV/470 Ω
- Sensibilità in ingresso
CD, ecc 150 mV/47 k Ω
6CH INPUT 150 mV/47 k Ω
- Livello in uscita
OUT (REC) 150 mV/1,2 k Ω
OUTPUT SUBWOOFER 4 V/1,2 k Ω

SEZIONE VIDEO

- Tipo segnale video NTSC o PAL
- Livello segnale video composto 1 V p-p/75 Ω
- Rapporto segnale/rumore ≥ 50 dB
- Risposta in frequenza (MONITOR OUT)
..... Da 5 Hz a 10 MHz, -3 dB

SEZIONE FM

- Gamma sintonizzazione
[Modelli USA e Canada] Da 87,5 a 107,9 MHz
[Altri Modelli] Da 87,50 a 108,00 MHz
- Sensibilità ritardata 50 dB (IHF, 100% mod.)
Mono/Stereo 2,0 μ V (17,3 dBf) / 25 μ V (39,2 dBf)
- Selettività (400 kHz) 70 dB
- Rapporto segnale/rumore (IHF)
Mono/Stereo 76 dB/70 dB
- Distorsione armonica (1 kHz)
Mono/Stereo 0,2%/0,3%
- Separazione stereo (1 kHz) 42 dB
- Risposta in frequenza Da 20 Hz a 15 kHz +0,5, -2 dB

SEZIONE AM

- Gamma sintonizzazione Da 530/531 a 1710/1611 kHz
- Sensibilità utilizzabile 300 μ V/m

GENERALI

- Alimentazione
[Modelli USA e Canada] 120 V CA/60 Hz
[Modello Australia] 240 V CA/50 Hz
[Modelli Regno Unito, Europa e Singapore] 230 V CA/50 Hz
[Modello Corea] 220 V CA/60 Hz
[Modello Cina] 220 V CA/50 Hz
[Modello Generale] 110-120V/220-240 V CA, 50/60 Hz
- Consumo
[Modelli USA e Canada] 210 W/280 VA
[Altri Modelli] 210 W
Modo di standby Circa. 0,8 W
- Dimensioni (L x A x P) 435 x 151 x 322 mm
- Peso 8,0 kg

*I dati tecnici sono soggetti a cambiamenti senza preavviso.

PRECAUCIÓN: LEA LAS INDICACIONES SIGUIENTES ANTES DE UTILIZAR ESTE APARATO.

- 1 Para asegurar el mejor rendimiento de este aparato, lea atentamente este manual. Y luego guárdelo en un lugar seguro para poder consultarlo en el futuro en caso de ser necesario.
- 2 Instale este sistema de sonido en un lugar bien ventilado, fresco, seco y limpio, alejado de la luz solar directa, fuentes de calor, vibración, polvo, humedad y/o frío. Deje un espacio de ventilación de 30 cm como mínimo en la parte superior de la unidad, 20 cm por los lados derecho e izquierdo y 20 cm por la parte trasera.
- 3 Coloque este aparato lejos de otros aparatos eléctricos, motores o transformadores, para evitar así los ruidos de zumbido.
- 4 No exponga este aparato a cambios bruscos de temperaturas, del frío al calor, ni lo coloque en lugares muy húmedos (una habitación con deshumidificador, por ejemplo), para impedir así que se forme condensación en su interior, lo que podría causar una descarga eléctrica, un incendio, daños en el aparato y/o lesiones a las personas.
- 5 Evite instalar este aparato en un lugar donde puedan caerle encima objetos extraños o donde quede expuesto al goteo o a la salpicadura de líquidos. Encima de este aparato no ponga:
 - Otros componentes, porque pueden causar daños y/o decoloración en la superficie de este aparato.
 - Objetos con fuego (velas, por ejemplo), porque pueden causar un incendio, daños en el aparato y/o lesiones a las personas.
 - Recipientes con líquidos, porque pueden caerse y derramar el líquido, causando descargas eléctricas al usuario y/o dañando el aparato.
- 6 No tape este aparato con un periódico, mantel, cortina, etc. para no impedir el escape del calor. Si aumenta la temperatura en el interior del aparato, esto puede causar un incendio, daños en el aparato y/o lesiones a las personas.
- 7 No enchufe este aparato a una toma de corriente hasta después de haber terminado todas las conexiones.
- 8 No ponga el aparato al revés. Podría recalentarse y posiblemente causar daños.
- 9 No utilice una fuerza excesiva con los conmutadores, los controles y/o los cables.
- 10 Cuando desconecte el cable de la alimentación de la toma de corriente, sujete la clavija y tire de ella; no tire del propio cable.
- 11 No limpie este aparato con disolventes químicos porque podría estropear el acabado. Utilice un paño limpio y seco para limpiar el aparato.
- 12 Utilice solamente la tensión especificada en este aparato. Utilizar el aparato con una tensión superior a la especificada resulta peligroso y puede producir un incendio, daños en el aparato y/o lesiones a las personas. YAMAHA no se hará responsable de ningún daño debido al uso de este aparato con una tensión diferente de la especificada.
- 13 Para impedir daños debidos a relámpagos, desconecte el cable de alimentación de la toma de corriente durante una tormenta eléctrica.
- 14 No intente modificar ni arreglar este aparato. Póngase en contacto con el personal de servicio YAMAHA cualificado cuando necesite realizar alguna reparación. La caja no deberá abrirse nunca por ninguna razón.
- 15 Cuando no piense utilizar este aparato durante mucho tiempo (es decir, cuando se ausente de casa por vacaciones, etc.) desconecte el cable de alimentación de la toma de corriente.
- 16 Asegúrese de leer la sección “SOLUCIÓN DE PROBLEMAS” antes de dar por concluido que su aparato está averiado.
- 17 Antes de trasladar este aparato, pulse STANDBY/ON para ponerlo en el modo de espera, y luego desconecte el cable de alimentación de CA de la toma de corriente.
- 18 **VOLTAGE SELECTOR (modelo general solamente)**
El VOLTAGE SELECTOR del panel trasero de esta unidad debe colocarse en la posición correspondiente a la tensión de su localidad ANTES de enchufar la unidad a la red de suministro de CA.
Las tensiones son de 110V-120V, 220V-240V CA, 50/60 Hz.

Esta unidad no se desconecta de la fuente de alimentación de CA si está conectada a una toma de corriente, aunque la propia unidad esté apagada. A este estado se le llama modo de espera. En este estado, esta unidad ha sido diseñada para que consuma un cantidad de corriente muy pequeña.

ADVERTENCIA

PARA REDUCIR EL RIESGO DE INCENDIO O DESCARGA ELÉCTRICA, NO EXPONGA ESTA UNIDAD A LA LLUVIA NI A LA HUMEDAD.

ÍNDICE

INTRODUCCIÓN

ÍNDICE	1
CARACTERÍSTICAS	2
PARA EMPEZAR	3
Accesorios suministrados	3
Instalación de las pilas en el mando a distancia	3
CONTROLES Y FUNCIONES	4
Panel delantero	4
Mando a distancia	6
Visualizador del panel delantero	8

PREPARACIÓN

CONEXIONES	9
Antes de conectar los componentes	9
Conexión de componentes de vídeo	10
Conexión de componentes de audio	11
Conexión de las antena	12
Conexión de un descodificador externo	13
Conexión de los altavoces	14
Conexión de los cables de alimentación	17
Conexión de la alimentación	17
AJUSTES BÁSICOS DEL SISTEMA	18
Utilizando el menú básico	18
Ajuste de la unidad según su sistema de altavoces ...	20
Ajuste de los niveles de salida de los altavoces (SP LEVEL)	20

FUNCIONAMIENTO BÁSICO

REPRODUCCIÓN	21
Modos e indicaciones de entrada	23
Selección de un programa de campo de sonido	24
PROCESAMIENTO DEL CAMPO DE SONIDO DIGITAL (DSP)	27
Para entender los campos de sonido	27
Programas Hi-Fi DSP	27
CINEMA-DSP	28
Diseño de sonido de CINEMA-DSP	28
Programas CINEMA-DSP	28
Efecto de campo de sonido	30
SINTONIZACIÓN	31
Preajuste de emisoras	32
Sintonización de una emisora preajustada	34
RECEPCIÓN DE EMISORAS RDS	35
Descripción de los datos RDS	35
Cambio del modo RDS	35
Función PTY SEEK	36
Función EON	36
TEMPORIZADOR PARA DORMIR	37
GRABACIÓN	38

FUNCIONAMIENTO AVANZADO

SET MENU (MENÚ DE AJUSTE)	39
Lista del menú de ajuste	39
Ajuste de los elementos del menú de ajuste	39
SOUND 1 SPEAKER SET (ajustes para los modos de altavoces)	40
SOUND 2 SP DISTANCE (distancia de altavoces) ...	42
SOUND 3 LFE LEVEL	42
SOUND 4 D. RANGE (gama dinámica)	42
SOUND 5 CENTER GEQ (ecualizador gráfico para canal central)	43
SOUND 6 HP TONE CTRL (control de tono de los auriculares)	43
INPUT 1 I/O ASSIGN (asignación de entrada/salida)	43
INPUT 2 INPUT MODE (modos de entrada inicial)	43
OPTION 1 DISPLAY SET	44
OPTION 2 MEM. GUARD (protección de la memoria)	44
OPTION 3 AUDIO MUTE	44
AJUSTE DEL NIVEL DE LOS ALTAVOCES ...	45
Ajuste del volumen durante la reproducción	45
Utilización del tono de prueba	45

INFORMACIÓN ADICIONAL

EDICIÓN DE PARÁMETROS DE PROGRAMAS DE CAMPOS DE SONIDO ...	46
Cambio de ajuste de los parámetros	46
Descripciones de los parámetros del campo de sonido digital	47
SOLUCIÓN DE PROBLEMAS	48
GLOSARIO	52
ESPECIFICACIONES	54

INTRODUCCIÓN

PREPARACIÓN

FUNCIONAMIENTO
BÁSICO

FUNCIONAMIENTO
AVANZADO

INFORMACIÓN
ADICIONAL

Español

CARACTERÍSTICAS

Amplificador de potencia de 5 canales incorporado

- ◆ Potencia de salida RMS mínima (0,1% THD, 1 kHz, 6Ω)
[Modelos para los EE.UU. y Canadá]
Principal: 70 W + 70 W
Central: 70 W
Trasero: 70 W + 70 W
[Otros modelos]
Principal: 60 W + 60 W
Central: 60 W
Trasero: 60 W + 60 W

Procesamiento de campo de sonido digital multimodo

- ◆ Descodificador Dolby Pro Logic/Dolby Pro Logic II
- ◆ Descodificador Dolby Digital/Dolby Digital + Matrix 6.1
- ◆ Descodificador DTS/DTS + Matrix 6.1
- ◆ CINEMA DSP: Combinación de la tecnología YAMAHA DSP y Dolby Pro Logic, Dolby Digital o DTS
- ◆ Virtual CINEMA DSP
- ◆ SILENT CINEMA DSP

Sofisticado sintonizador de AM/FM

- ◆ Sintonización de acceso aleatorio a 40 emisoras preajustadas
- ◆ Sintonización automática de emisoras preajustadas
- ◆ Capacidad de cambio de emisoras preajustadas (edición de emisoras preajustadas)

Otras características

- ◆ Convertidor D/A de 96 kHz/24 bits
- ◆ Menú de ajuste para optimizar esta unidad al utilizarla con su sistema de audio/vídeo
- ◆ Generador de tono de prueba para facilitar el ajuste del equilibrio de los altavoces
- ◆ Entrada de descodificador externo para 6 canales
- ◆ Tomas de señal de audio óptica y coaxial digital
- ◆ Temporizador para dormir

■ Acerca de este manual

-  indica un consejo para el funcionamiento.
- Algunas operaciones se pueden realizar utilizando los botones de la unidad principal o del mando a distancia. Cuando los botones de la unidad principal y del mando a distancia sean diferentes, el botón del mando a distancia aparecerá entre paréntesis en este manual.
- Este manual ha sido impreso antes de finalizar la producción del aparato. El diseño y las especificaciones están sujetos a cambios sin previo aviso por motivos de mejoras en el funcionamiento y demás. En este caso, el producto siempre tiene prioridad.



Fabricado bajo licencia de Dolby Laboratories.

“Dolby”, “Pro Logic”, y el símbolo de la doble D son marcas registradas de Dolby Laboratories.

PARA EMPEZAR

Accesorios suministrados

Después de desembalar, compruebe si tiene los componentes siguientes.

Mando a distancia

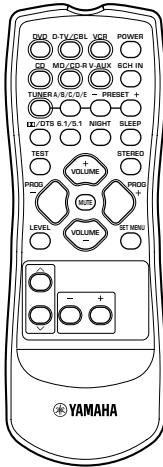

Pilas (2)
(AA, R06, UM-3)

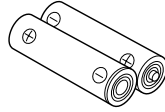

Antena de cuadro de AM

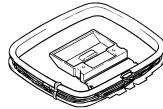

Antena de FM interior
(Modelos para los EE.UU.,
Canadá, China y Corea y
modelo general)

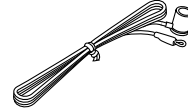

(Modelos para Europa, el
Reino Unido, Australia y
Singapur)

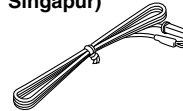

Instalación de las pilas en el mando a distancia

Inserte las pilas en el sentido correcto, alineando las marcas + y - de las pilas con las marcas de polaridades (+ y -) del interior del compartimiento de las pilas.

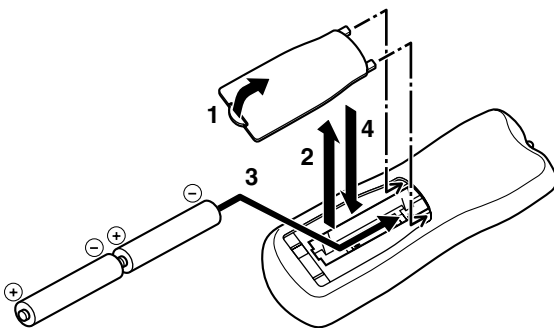

1 Presione la lengüeta de la tapa del compartimiento de la pila y tire de esta para abrir la tapa en la dirección que indica la flecha.

2 Retire la tapa.

3 Inserte las dos pilas suministradas (AA, R06, UM-3) de acuerdo con las marcas de polaridad que aparecen en el interior del compartimiento de las pilas.

4 Vuelva a poner la tapa en su lugar.

■ Notas acerca de las pilas

- Cambie todas las pila si nota una reducción en el alcance de control del mando a distancia.
- No mezcle pilas nuevas y viejas.
- No utilice pilas de tipos diferentes juntas (pilas alcalinas y de manganeso, por ejemplo). Lea cuidadosamente los envoltorios de estas pilas porque es posible que pilas de diferentes tipos tengan la misma forma y color.
- Si las pilas tienen fugas, tírelas inmediatamente de la forma adecuada. Evite tocar el material que sale de las pilas procure también que no entre en contacto con la ropa, etc. Limpie a fondo el compartimiento de las pilas antes de instalar pilas nuevas.

CONTROLES Y FUNCIONES

Panel delantero

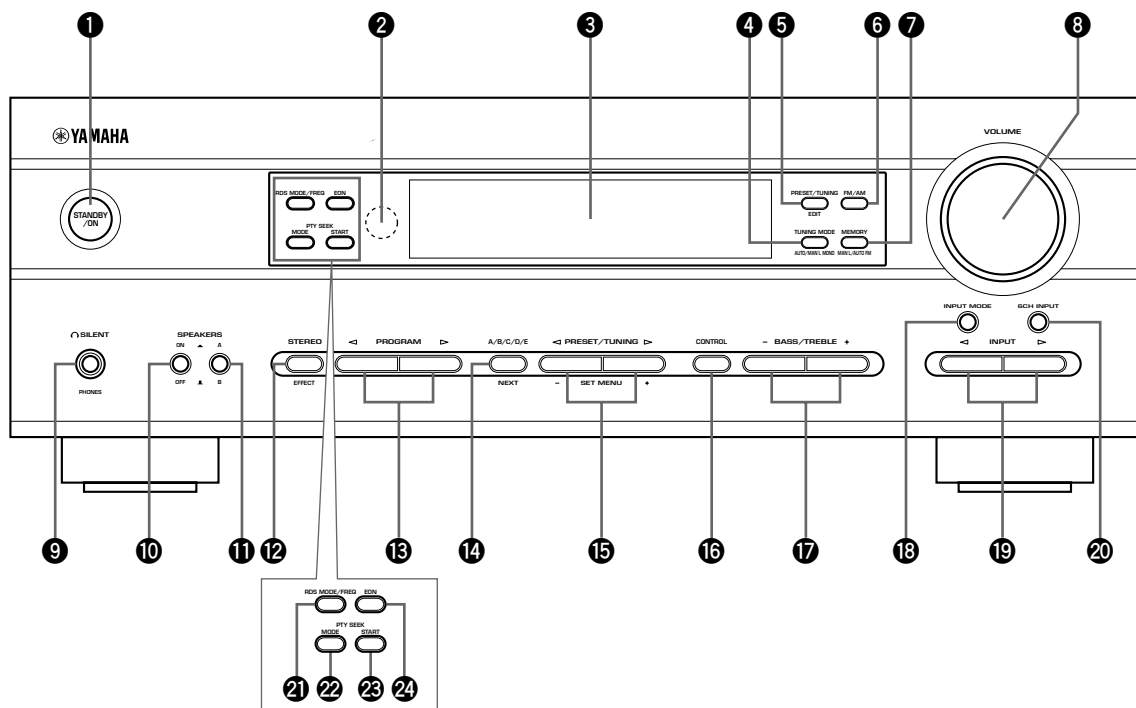

(Modelos para el Reino Unido y Europa solamente)

1 STANDBY/ON

Enciende esta unidad y también la pone en el modo de espera. Cuando encienda esta unidad, oír un ruido seco y pasarán de 4 a 5 segundos antes de que esta unidad pueda reproducir sonido.

Modo de espera

En este modo, la unidad consume una pequeña cantidad de corriente para recibir las señales infrarrojas procedentes del mando a distancia.

2 Sensor del mando a distancia

Recibe las señales procedentes del mando a distancia.

3 Visualizador del panel delantero

Muestra información relacionada con el estado del funcionamiento de esta unidad.

4 TUNING MODE (AUTO/MAN'L MONO)

Cambia el modo de sintonización entre automático y manual.

5 PRESET/TUNING (EDIT)

Cambia la función de PRESET/TUNING </> (los dos puntos (:)) se encienden o apagan) entre seleccionar un número de emisora preajustada y la sintonización. Este botón también se utiliza para intercambiar entre sí la asignación de dos emisoras preajustadas.

6 FM/AM

Cambia la banda de recepción entre FM y AM.

7 MEMORY (MAN'L/AUTO FM)

Almacena la emisora actual en la memoria.

8 VOLUME

Controla el nivel de salida de todos los canales de audio. Esto no afecta al nivel OUT (REC).

9 SILENT (Toma PHONES)

Le permite disfrutar del efecto DSP para escuchar en privado con auriculares. La inserción de la clavija de los auriculares en la toma PHONES no afecta a la salida de sonido de los altavoces. Si desea detener la salida de señal a los altavoces, pulse SPEAKERS ON/OFF, de modo que quede en la posición OFF.

10 SPEAKERS ON/OFF

Activa o desactiva los altavoces que ha seleccionado con el botón SPEAKERS A/B.

11 SPEAKERS A/B

Selecciona el conjunto de altavoces principales conectados a los terminales A o B.

12 STEREO (EFFECT)

Conmuta la reproducción de estéreo normal o la de efectos DSP. Cuando se seleccione STEREO, las señales de 2 canales se dirigirán a los altavoces principales derecho e izquierdo sin sonidos de efecto, y todas las señales Dolby Digital y DTS (excepto el canal LFE) se mezclarán para ir a los altavoces principales derecho e izquierdo.

13 PROGRAM </>

Selecciona el programa DSP.

14 A/B/C/D/E

Selecciona los grupos A a E de emisoras preajustadas.

NEXT

Selecciona el modo del menú de ajuste cuando la unidad no está en el modo del sintonizador.

15 PRESET/TUNING </>

Selecciona el número de emisora preajustada 1 a 8 cuando los dos puntos (:) aparecen en el visualizador del panel delantero, y selecciona la frecuencia de sintonización cuando no aparecen los dos puntos (:).

SET MENU -/+

Establece los ajustes del menú de ajuste cuando la unidad no está en el modo del sintonizador.

16 CONTROL

Cambia entre el modo de control de graves (respuesta de baja frecuencia) y el modo de control de agudos (respuesta de alta frecuencia).

17 BASS/TREBLE -/+

Aumenta o disminuye la respuesta de baja/alta frecuencia cuando la unidad está en el modo de control de graves/agudos. El sonido cambia 2dB cada vez que usted pulsa uno de estos botones.

Gama de control: -10 a +10dB

18 INPUT MODE

Establece la prioridad para los tipos de señales de entrada (AUTO, DTS, ANALOG) recibidas cuando se conecta un componente a los dos tipos de tomas de entrada. No se puede establecer una prioridad para fuentes de audio si ha seleccionado 6CH INPUT como la fuente de entrada.

19 INPUT </>

Selecciona la fuente de entrada que usted desea escuchar o ver.

20 6CH INPUT

Selecciona la fuente de audio conectada a las tomas 6CH INPUT. Este audio tiene prioridad sobre la fuente seleccionada con INPUT (o los botones selectores de entrada del mando a distancia).

(Modelos para el Reino Unido y Europa solamente)

21 RDS MODE/FREQ

Cuando se reciba una emisora RDS, pulse este botón para cambiar el modo de visualización entre PS, PTY, RT, CT (si la emisora ofrece esos servicios de datos RDS) y/o el modo de visualización de frecuencias, en este orden.

22 PTY SEEK MODE

Pulse este botón para poner la unidad en el modo PTY SEEK.

23 PTY SEEK START

Pulse este botón para empezar a buscar una emisora después de haber seleccionado el tipo de programa deseado en el modo PTY SEEK.

24 EON

Pulse este botón para seleccionar el tipo de programa deseado (NEWS, INFO, AFFAIRS, SPORT) cuando usted quiera sintonizar automáticamente un programa de radio de ese tipo.

Mando a distancia

Esta sección describe los controles del mando a distancia y sus funciones.

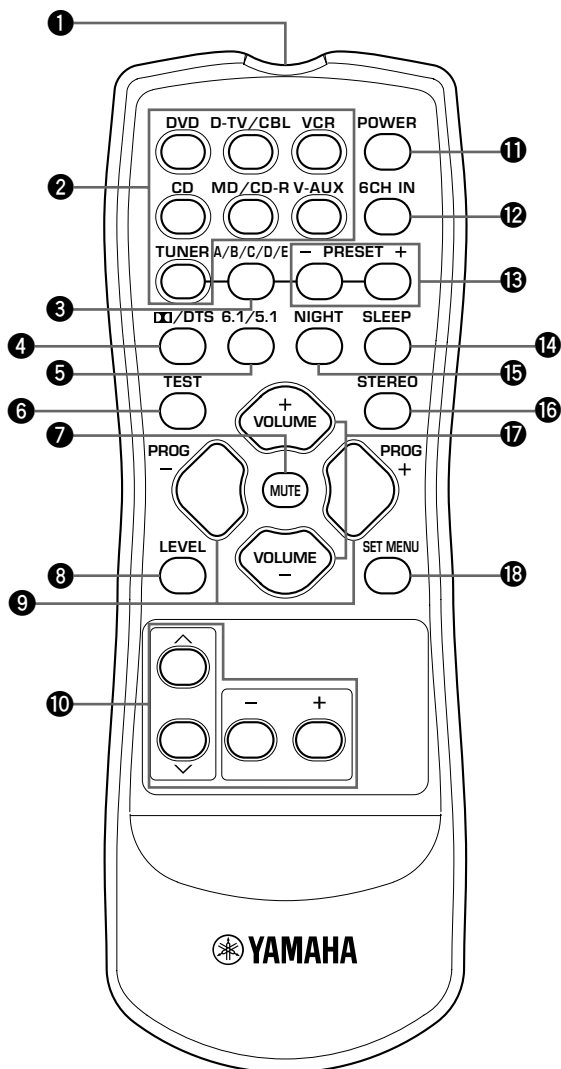

1 Emisor de infrarrojos

Emite señales de control de infrarrojos. Apunte con este emisor a la unidad cuando utilice el mando a distancia.

2 Botones selectores de entrada

Seleccionan la fuente de entrada.

3 A/B/C/D/E

Selecciona los grupos A a E de emisoras preajustadas.

4 DD/DTS

Seleccione el decodificador incorporado Dolby Digital, DTS, Dolby Pro Logic o Pro Logic II.

5 6.1/5.1

Activa o desactiva el decodificador Dolby Digital + Matrix 6.1 o el DTS + Matrix 6.1.

6 TEST

Da salida al tono de prueba para ajustar los niveles de los altavoces.

7 MUTE

Silencia el sonido. Púlselo de nuevo para que la salida de audio recupere su nivel de volumen anterior.

8 LEVEL

Selecciona el canal del altavoz de efectos que va a ser ajustado.

9 PROGRAM +/-

Selecciona el programa DSP.

10 Sección de control múltiple

Se utiliza cuando se cambia el ajuste o para implementar los ajustes.

11 POWER

Enciende esta unidad y también la pone en el modo de espera.

12 6CH IN

Selecciona la fuente de audio conectada a las tomas 6CH INPUT.

13 PRESET +/-

Selecciona el número de la emisora preajustada del 1 al 8.

14 SLEEP

Ajusta el temporizador para dormir.

15 NIGHT

Pone la unidad en el modo de escucha nocturna.

16 STEREO

Cambia la reproducción estéreo normal o la de efectos DSP. Cuando se seleccione STEREO, las señales de 2 canales se dirigirán a los altavoces principales derecho e izquierdo sin sonidos de efecto, y todas las señales Dolby Digital y DTS (excepto el canal LFE) se mezclarán para ir a los altavoces principales derecho e izquierdo.

17 VOLUME +/-

Aumenta o disminuye el nivel del volumen.

18 SET MENU

Selecciona el modo del menú de ajuste.

Utilización del mando a distancia

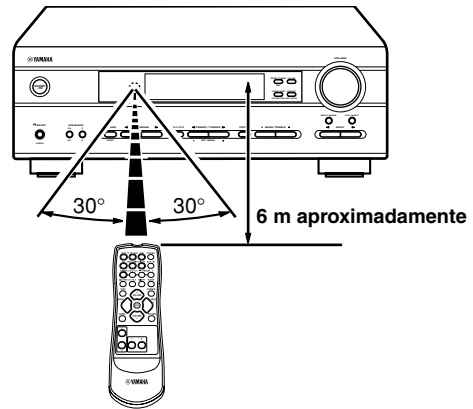

El mando a distancia transmite un rayo infrarrojo direccional. Asegúrese de apuntar directamente el mando a distancia al sensor de mando a distancia ubicado en la unidad principal durante el funcionamiento.

Manejo del mando a distancia

- No derrame agua ni otros líquidos sobre el mando a distancia.
- No deje caer el mando a distancia.
- No deje ni guarde el mando a distancia en las condiciones siguientes:
 - Donde haya una humedad o unas temperaturas altas como, por ejemplo, cerca de un calentador, una estufa o un cuarto de baño.
 - En lugares polvorientos.
 - En lugares sometidos a temperaturas sumamente bajas.

Visualizador del panel delantero

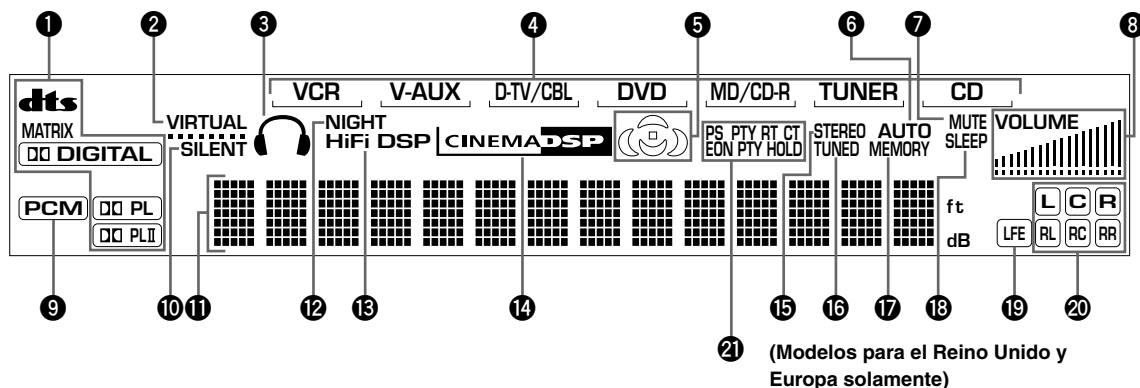

1 Indicadores de procesador

Los indicadores de los diversos descodificadores se encienden cuando se utilizan los descodificadores respectivos.

2 Indicador VIRTUAL

Se enciende cuando usted utiliza Virtual CINEMA DSP.

3 Indicador de auriculares

Se enciende cuando están conectados los auriculares.

4 Indicador de la fuente de entrada

Muestra la fuente de entrada actual con el cursor.

5 Indicador del campo de sonido

Visualiza la gestión del campo de sonido que utiliza la unidad cuando usted escucha un programa con un campo de sonido DSP.

6 Indicador AUTO

Muestra que la unidad está en el modo de sintonización automática.

7 Indicador MUTE

Parpadea cuando la función MUTE está activada.

8 Indicador de nivel VOLUME

Indica el nivel del volumen.

9 Indicador PCM

Se enciende cuando esta unidad está reproduciendo señales de audio digital PCM (modulación por codificación de impulsos).

10 Indicador SILENT

Se enciende cuando se conectan los auriculares mientras el procesador del campo de sonido está encendido.

11 Visualizador de información múltiple

Muestra el nombre del programa DSP actual y otra información cuando se ajustan o cambian las configuraciones.

12 Indicador NIGHT

Se enciende cuando la unidad se pone en el modo de escucha nocturna.

13 Indicador HiFi DSP

Se enciende cuando usted selecciona un programa con campo de sonido Hi-Fi DSP.

14 Indicador CINEMA DSP

Se enciende cuando usted selecciona un programa con campo de sonido CINEMA DSP.

15 Indicador STEREO

Se enciende cuando está unidad está recibiendo una señal intensa de una emisión estéreo de FM mientras el indicador "AUTO" está encendido.

16 Indicador TUNED

Se enciende cuando esta unidad sintoniza una emisora.

17 Indicador MEMORY

Parpadea para mostrar que puede almacenarse una emisora.

18 Indicador SLEEP

Se enciende mientras el temporizador para dormir está encendido.

19 Indicador LFE

Se enciende cuando la señal de entrada contiene la señal LFE.

20 Indicador de canal de entrada

Cuando se reproduce una señal digital procedente de una fuente digital se encienden los indicadores correspondientes a los canales de sonido apropiados.

21 Indicador RDS (Modelos para el Reino Unido y Europa solamente)

El (Los) nombre(s) de los datos RDS ofrecidos por la emisora RDS actualmente recibida se enciende(n).

El indicador EON se enciende cuando se recibe una emisora RDS que ofrece datos EON.

El indicador PTY HOLD se enciende mientras se buscan emisoras en el modo PTY SEEK.

CONEXIONES

Antes de conectar los componentes

PRECAUCIÓN

No conecte nunca esta unidad y otros componentes a la red de alimentación hasta después de haber terminado todas las conexiones entre los componentes.

- Asegúrese de que todas las conexiones estén hechas correctamente, es decir, L (izquierda) a L, R (derecha) a R, “+” a “+” y “-” a “-”. Algunos componentes requieren métodos de conexión diferentes y tienen tomas de nombres diferentes. Consulte las instrucciones de cada componente conectado a esta unidad.
- Después de finalizar todas las conexiones, compruébelas de nuevo para cerciorarse de que estén bien hechas.
- El nombre de la toma corresponde al selector de entrada.

Conexión a tomas digitales

Esta unidad tiene tomas digitales para la transmisión directa de señales digitales a través de un cable coaxial o de cable de fibra óptica. Puede utilizar las tomas digitales para introducir secuencias de bits PCM, Dolby Digital y DTS. Utilice las conexiones digitales si desea disfrutar de la pista de sonido multicanal de los materiales en DVD, etc. con efectos DSP. Las dos tomas de entrada son válidas para señales digitales de muestreo de 96 kHz.

Nota

- La toma OPTICAL de este aparato cumple con la norma EIA. Si utiliza un cable de fibra óptica que no cumple con esta

Tomas DIGITAL INPUT (páginas 9 - 11)

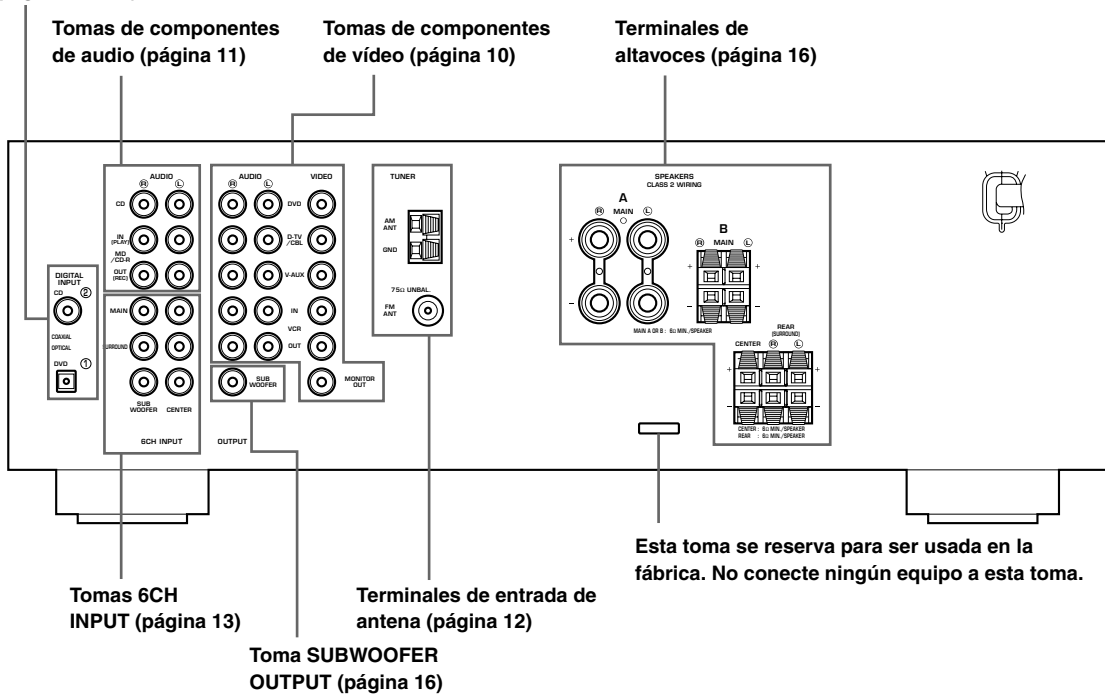

Conexión de componentes de vídeo

■ Conexión a un monitor de vídeo

Conecte la toma de entrada de vídeo de su monitor de vídeo a la toma MONITOR OUT VIDEO.

■ Conexión de un reproductor DVD

Conecte la toma de salida de señal de audio digital de su componente a la toma DIGITAL INPUT y conecte la toma de salida de señal de vídeo del componente a la toma VIDEO de esta unidad.



- Utilice las tomas AUDIO de esta unidad para un componente de vídeo que no tenga toma de salida digital óptica. Sin embargo, la reproducción de múltiples canales no se podrá obtener con la entrada de señales de audio procedentes de las tomas AUDIO.

■ Conexión a un TV digital/TV por cable

Conecte la toma de salida de señal de vídeo de su componente a la toma VIDEO de este aparato. Conecte las tomas de salida de señal de audio del componente a las tomas AUDIO de este aparato.

■ Conexión de otro componente de vídeo

Conecte la toma de salida de señal de vídeo de su componente a la toma VIDEO de este aparato. Conecte las tomas de salida de señal de audio del componente a las tomas AUDIO de este aparato.

■ Conexión de un componente de grabación

Conecte las tomas de entrada de señal de audio de su componente de audio a las tomas AUDIO OUT, y conecte la toma de entrada de señal de vídeo del componente de vídeo a la toma VIDEO OUT de esta unidad para grabar imágenes.

Conecte las tomas de salida de señal de audio de su componente a las tomas AUDIO IN, y conecte la toma de salida de señal de vídeo del componente a la toma VIDEO IN de esta unidad para reproducir una fuente desde su componente de grabación.

Nota

- Una vez conectado un componente de grabación a esta unidad, mantenga su alimentación conectada mientras utiliza esta unidad. Si se desconecta la alimentación, esta unidad podrá distorsionar el sonido de otros componentes.

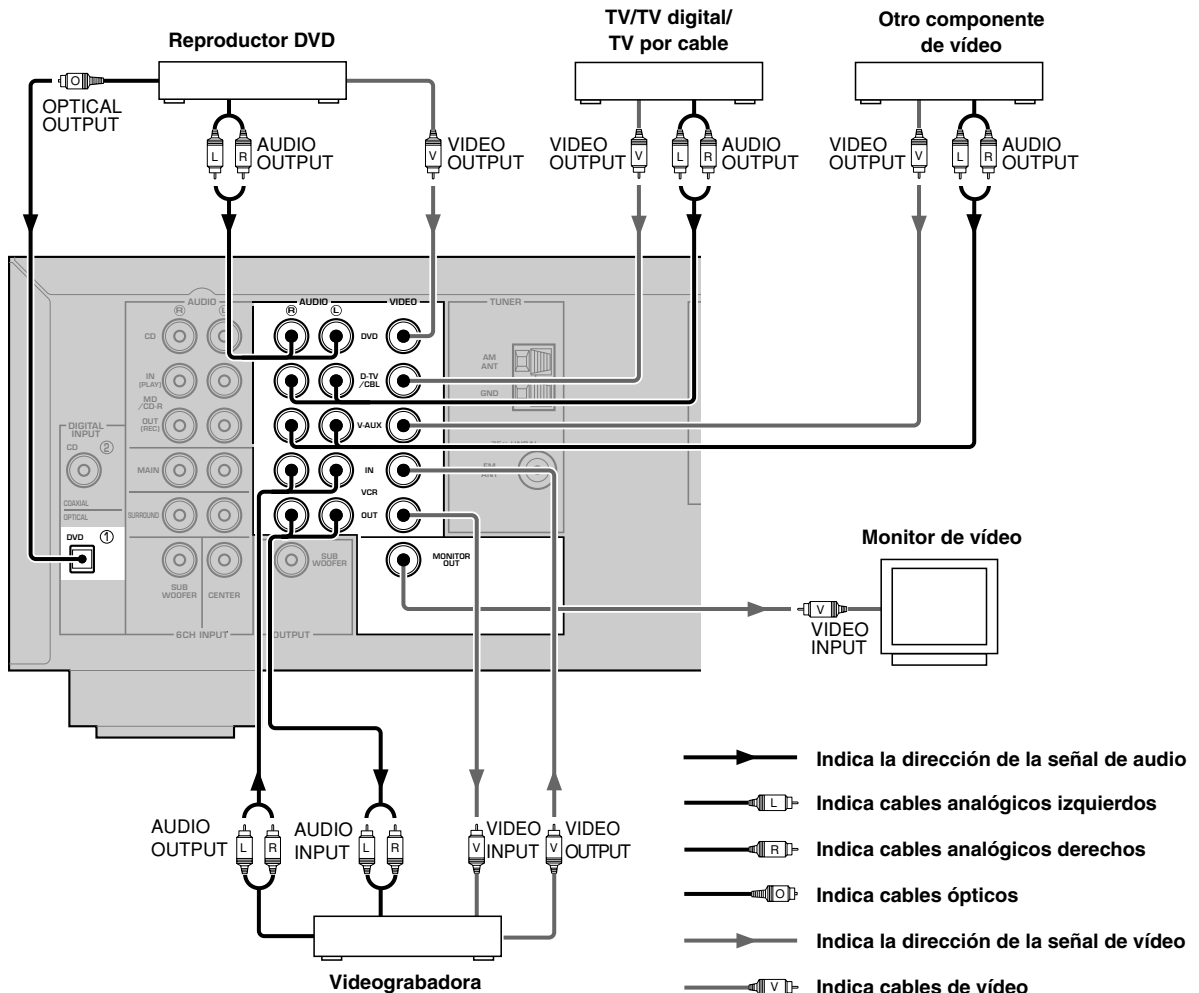

Conexión de componentes de audio

Conexión a un reproductor CD

Conecte la toma de salida digital coaxial de su reproductor CD a la toma DIGITAL INPUT CD.



- Utilice las tomas AUDIO de esta unidad para conectarse a un reproductor de CD que no disponga de una toma COAXIAL DIGITAL OUTPUT (Salida digital coaxial), o para grabar desde reproductores de CD.

Conexión de una grabadora CD o una grabadora MD

Conecte las tomas de entrada de su grabadora CD o grabadora MD a las tomas MD/CD-R OUT (REC). Conecte las tomas de salida de su grabadora CD o grabadora MD a las tomas MD/CD-R IN (PLAY) para reproducir una fuente desde su componente de grabación.

Nota

- Cuando conecte un componente de grabación a esta unidad, mantenga su alimentación conectada mientras utiliza esta unidad. Si desconecta la alimentación, esta unidad tal vez distorsione el sonido procedente de otros componentes.

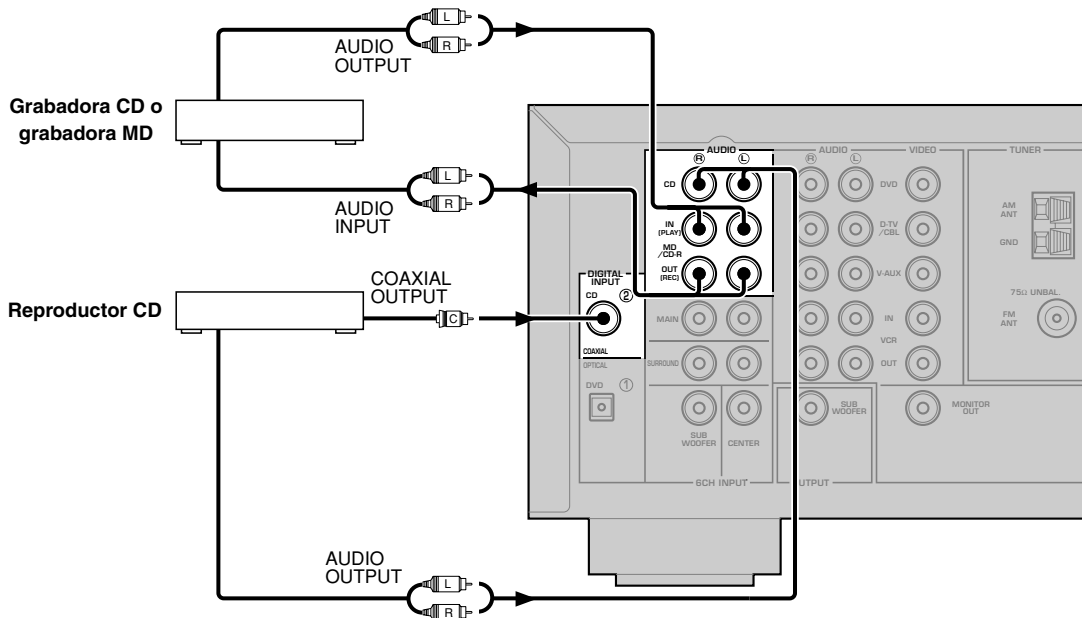

- Indica el sentido de la señal
- L— indica cables analógicos izquierdos
- R— indica cables analógicos derechos
- C— Indica cables coaxiales

Conexión de las antena

Con esta unidad se incluyen antenas de AM y FM interiores. En general, estas antenas proporcionarán señales de suficiente intensidad.

Conecte correctamente cada antena a los terminales designados.

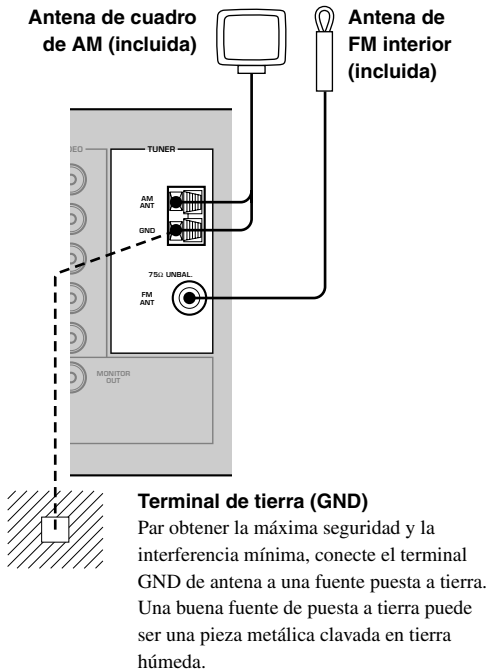

Conexión de la antena de cuadro de AM

1 Prepare la antena de cuadro de AM y conéctela.

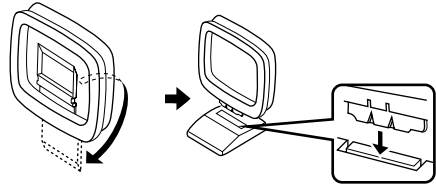

2 Mantenga pulsada la lengüeta para insertar los cables de la antena de cuadro de AM en los terminales AM ANT y GND.

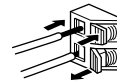

3 Oriente la antena de cuadro de AM para obtener la mejor recepción.



Notas

- La antena de cuadro de AM deberá colocarse alejada de esta unidad.
- La antena de cuadro de AM deberá conectarse siempre, aunque ya se encuentre conectada a esta unidad una antena de AM exterior.

Una antena exterior colocada correctamente proporciona una recepción más clara que una antena interior. Si la calidad de la recepción no es adecuada, una antena exterior podrá mejorar la calidad. Consulte a su centro de servicio o concesionario YAMAHA autorizado más cercano para obtener información acerca de las antenas exteriores.

Conmutador FREQUENCY STEP (Modelo general solamente)



Como el espaciamiento de las frecuencias entre emisoras cambia en áreas diferentes, ponga el conmutador FREQUENCY STEP (ubicado en la parte trasera) en la posición correspondiente al espaciamiento de frecuencias de su zona.
 Norteamérica, América Central y Sudamérica:
 100 kHz/10 kHz
 Otras áreas: 50 kHz/9 kHz
 Antes de ajustar este conmutador, desconecte la clavija de alimentación de CA de la toma de CA.

Conexión de un descodificador externo

Esta unidad está equipada con 6 tomas de entrada adicionales (MAIN izquierda y derecha, CENTER, SURROUND izquierda y derecha y SUBWOOFER) para la entrada discreta de múltiples canales procedente de un componente equipado con un descodificador de múltiples canales y tomas de salida de 6 canales como, por ejemplo, un reproductor DVD/SACD.

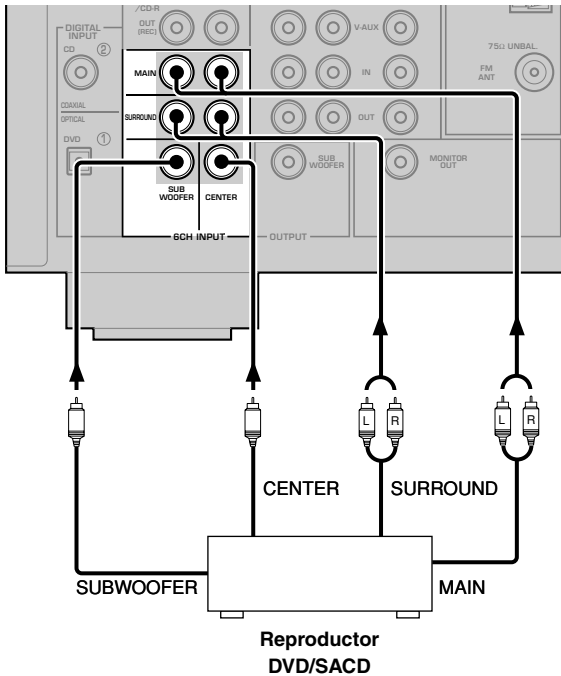

Nota

- Cuando seleccione 6CH INPUT como fuente de entrada, la unidad apagará automáticamente el procesador del campo de sonido digital, y usted no podrá utilizar los programas DSP.

Conexión de los altavoces

■ Altavoces

Esta unidad ha sido diseñada para proporcionar la mejor calidad del campo de sonido con un sistema de 5 altavoces, empleando los altavoces principales derecho e izquierdo, los altavoces traseros derecho e izquierdo y un altavoz central. Si utiliza altavoces de marcas diferentes (con calidades tonales diferentes) en su sistema, el tono de una voz humana en movimiento y otros tipos de sonido tal vez no se desplacen suavemente. Le recomendamos utilizar altavoces del mismo fabricante o altavoces de la misma calidad tonal.

Los altavoces principales se utilizan para el sonido de la fuente principal más los sonidos de efectos. Probablemente estos altavoces serán los de su sistema estéreo actual. Los altavoces traseros se utilizan para los sonidos ambientales y los sonidos de efectos. El altavoz central es para los sonidos centrales (diálogo, voces, etc.).

Los altavoces principales deberán ser modelos de alto rendimiento, con suficiente capacidad de potencia como para aceptar la salida máxima de su sistema de audio. Los otros altavoces no tienen que ser iguales que los altavoces principales. Sin embargo, para posicionar con precisión el sonido, lo ideal es utilizar modelos de un rendimiento equivalente al de los altavoces principales.

La utilización de un altavoz de subgraves expande el campo de sonido

Con la adición de un altavoz de subgraves también es posible ampliar aún más su sistema. La utilización de un altavoz de subgraves no solo refuerza las frecuencias bajas para cualquiera de los canales o todos ellos, sino que también permite reproducir el canal LFE (efectos de frecuencia baja) con alta fidelidad cuando se reproduce la señal Dolby Digital o la señal DTS.

El sistema de altavoz de subgraves con procesamiento servoactivo de YAMAHA es ideal para reproducir los graves de forma natural y alegre.

■ Colocación de los altavoces

Consulte el diagrama siguiente cuando coloque los altavoces.

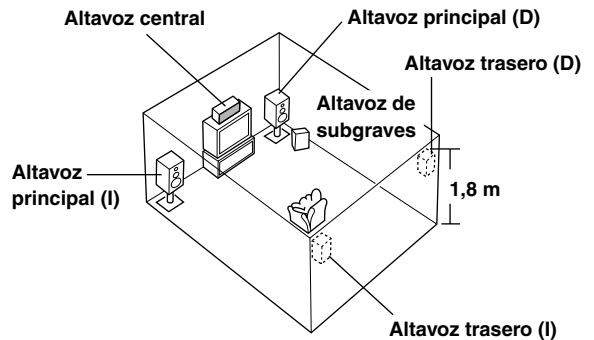

Altavoces principales

Coloque los altavoces principales derecho e izquierdo a una distancia igual de la posición de escucha ideal. La distancia de cada altavoz a cada lado del monitor de vídeo deberá ser la misma.

Altavoz central

Alinee la cara delantera del altavoz central con la cara delantera de su monitor de vídeo. Coloque el altavoz tan cerca del monitor como sea posible; directamente encima o debajo del monitor y justo en medio de los dos altavoces principales.

Altavoces traseros

Coloque estos altavoces detrás de su posición de escucha, mirando ligeramente hacia adentro, a unos 1,8 m por encima del suelo.

Altavoz de subgraves

La posición del altavoz de subgraves no es tan importante, porque los sonidos graves bajos no son muy direccionales. Pero es mejor colocar el altavoz de subgraves cerca de los altavoces principales. Gire este altavoz un poco hacia el centro de la habitación para reducir los reflejos producidos por las paredes.

Nota

- Si no utiliza ninguno de los altavoces de efectos (traseros y/o central), cambia la configuración de los elementos "SOUND 1 SPEAKER SET" en el menú de configuración para dirigir las señales a otros terminals a los que haya conectado los altavoces.

PRECAUCIÓN

Utilice altavoces blindados magnéticamente. Si este tipo de altavoces sigue creando interferencias con un monitor, separe más los altavoces del monitor.

■ Conexiones

Asegúrese de conectar correctamente el canal izquierdo (L), el canal derecho (R), “+” (rojo) y “-” (negro). Si las conexiones están mal hechas, no se oirá sonido de los altavoces, y si la polaridad de las conexiones de los altavoces no es correcta, el sonido no sonará bien y le faltarán tonos graves.

PRECAUCIÓN

- Utilice altavoces con la impedancia especificada mostrada en el panel trasero de esta unidad.
- No deje que los cables pelados se toquen entre sí, y no permita tampoco que toquen ninguna parte metálica de esta unidad. Esto podría estropear esta unidad y/o los altavoces.

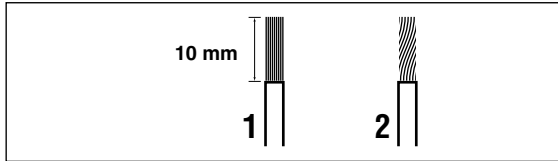

Un cable de altavoz consiste en realidad en un par de cables aislados unidos el uno junto al otro. Uno de los cables estará coloreado o tendrá una forma diferente, tal vez una banda, una ranura o un borde.

- 1** Retire aproximadamente 10 mm del aislamiento de cada cable de altavoz.
- 2** Retuerza juntos los hilos expuestos del cable para impedir cortocircuitos.

Conexión a los terminales MAIN A SPEAKERS

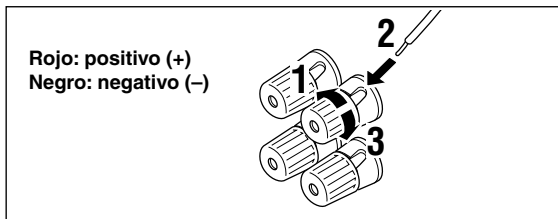

- 1** Desatornille la perilla.
- 2** Inserte un cable pelado en el agujero del lado de cada terminal.
- 3** Apriete la perilla para asegurar el cable.

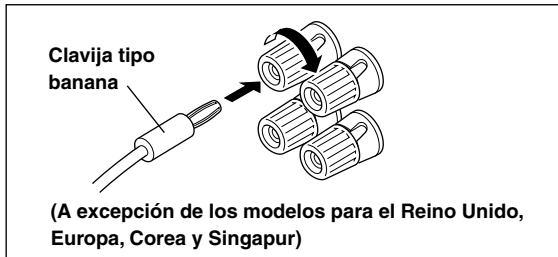

(A excepción de los modelos para el Reino Unido, Europa, Corea y Singapur)

- También es posible hacer conexiones con clavijas tipo banana. Para ello, apriete primero la perilla y luego inserte el conector de clavija tipo banana en el extremo del terminal correspondiente.

Conexión a los terminales MAIN B, CENTER y REAR SPEAKERS

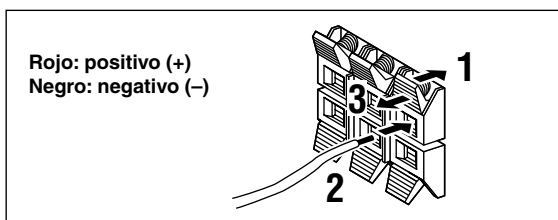

- 1** Presione y abra la pestaña.
- 2** Inserte un cable pelado en el orificio de cada uno de los terminales.
- 3** Suelte la pestaña para fijar el cable.

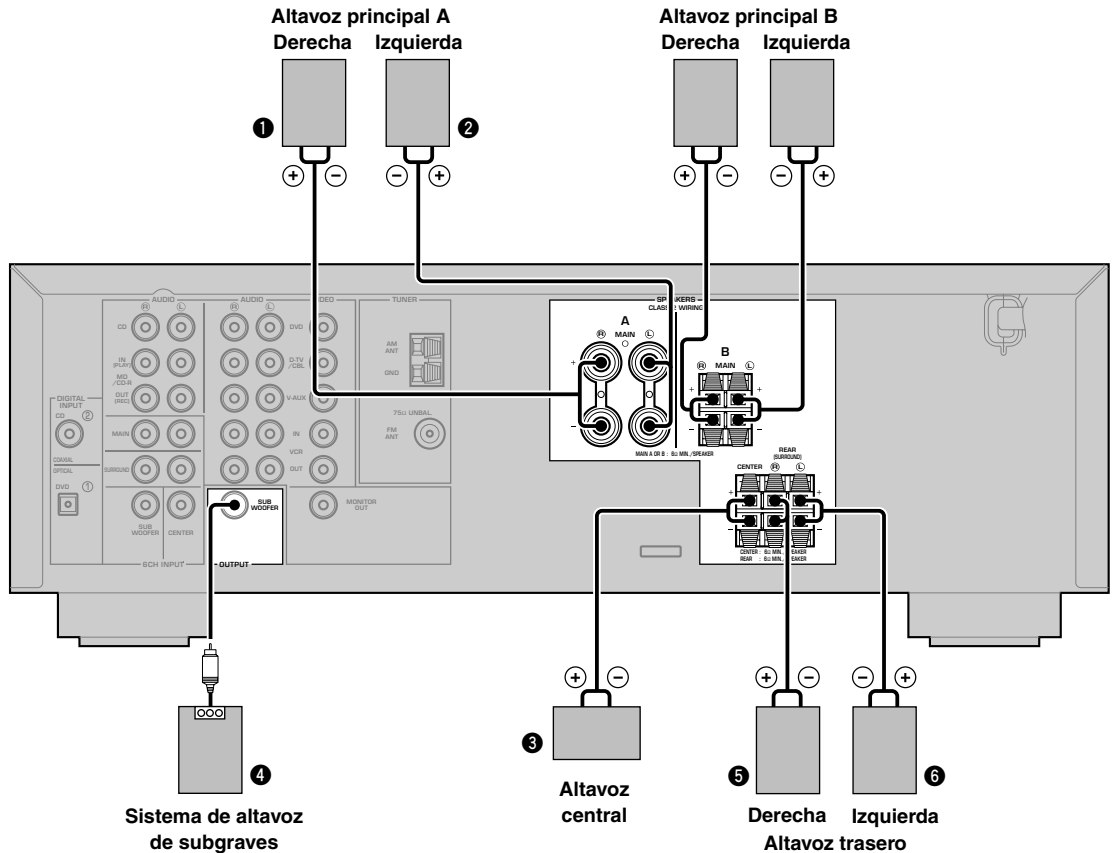

Terminales MAIN SPEAKERS

A estos terminales se pueden conectar uno o dos sistemas de altavoces. Si sólo utiliza un sistema de altavoces, conéctelo a los terminales MAIN A o MAIN B.

Terminales REAR SPEAKERS

A estos terminales se puede conectar un sistema de altavoz trasero.

Terminales CENTER SPEAKER

A estos terminales se puede conectar un altavoz central.

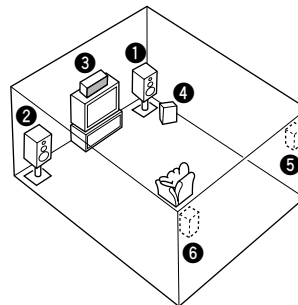

El diagrama muestra la disposición de los altavoces en la habitación de escucha.

Toma SUBWOOFER

Cuando utilice un altavoz de subgraves con amplificador incorporado, incluyendo el sistema de altavoz de subgraves con procesamiento servoactivo de YAMAHA, conecte la toma de entrada del sistema del altavoz de subgraves a esta toma. Las señales de graves bajos distribuidas desde los canales principales, canal central y/o canales traseros se dirigen a esta toma de acuerdo con sus selecciones SPEAKER SET. Las señales LFE (efecto de baja frecuencia) generadas cuando se descodifica Dolby Digital o DTS también se dirigen a esta toma según sus selecciones SPEAKER SET.

Notas

- La frecuencia de corte de la toma SUBWOOFER es de 90 Hz.
- Si no utiliza un altavoz de subgraves, asigne las señales a los altavoces principales izquierdo y derecho cambiando el ajuste del elemento "SOUND 1 SPEAKER SET" "1D BASS" del menú de ajuste en MAIN.
- Utilice el control de altavoz de subgraves para ajustar su nivel de sonido. No puede ajustar el nivel del sonido utilizando el mando a distanciamiento y esta unidad (consulte "AJUSTE DEL NIVEL DE LOS ALTAVOCES" en la página 45).

Conexión de los cables de alimentación

VOLTAGE SELECTOR

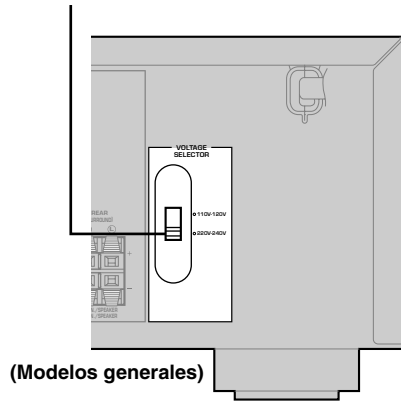

■ Conexión del cable de alimentación de CA

Enchufe esta unidad a una toma de corriente.

■ VOLTAGE SELECTOR (Modelo general solamente)

El selector de tensión (VOLTAGE SELECTOR), que se encuentra en el panel trasero de esta unidad, debe colocarse en la posición correspondiente a la tensión de su localidad ANTES de enchufar la unidad a la toma de CA. Las tensiones son de 110V-120V/220V-240V AC, 50/60 Hz.

Conexión de la alimentación

Conecte la alimentación de esta unidad después de terminadas todas las conexiones.

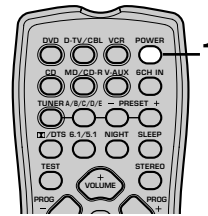
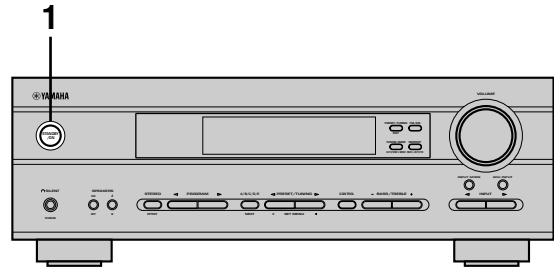

- 1 Pulse **STANDBY/ON (POWER en el mando a distancia)** para conectar la alimentación de esta unidad.



Panel delantero



Mando a distancia

El nivel del volumen principal y luego el nombre del programa DSP actual aparecerán en el visualizador del panel delantero.

AJUSTES BÁSICOS DEL SISTEMA

El menú "BASIC" le permite establecer algunos de los parámetros básicos del menú "SOUND" con un mínimo esfuerzo. Si desea configurar el aparato de una forma más precisa según su ambiente de escucha, utilice los parámetros más detallados del menú "SOUND" en lugar de los del menú "BASIC" (consulte la página 40). La alteración de cualquier parámetro en el menú "BASIC" repondrá todos los parámetros del menú "SOUND".

Utilizando el menú básico

Utilice el mando a distancia para hacer los ajustes.

- Pulse el botón SPEAKERS A/B del panel delantero para seleccionar los altavoces principales que desee utilizar y ajuste el botón SPEAKERS ON/OFF a la posición ON.
- Asegúrese de desconectar los auriculares de esta unidad.

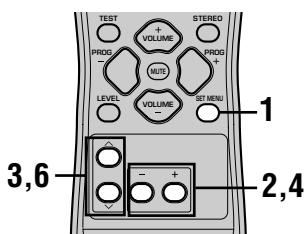

1 Pulse SET MENU.

En el visualizador del panel delantero aparece "BASIC MENU" como se muestra aquí.



Si la visualización del panel delantero cambia para mostrar otra cosa que no sea "BASIC MENU", pulse \wedge hasta que se visualice "BASIC MENU".

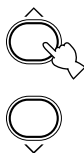

2 Pulse -/+ para entrar en el menú BASIC.

La visualización del panel delantero cambia como se muestra aquí:



3 Pulse \wedge / \vee para cambiar la visualización al ajuste que usted quiera cambiar.

SETUP

Cambia los ajustes de los altavoces y del amplificador según el tamaño de la habitación que usted esté utilizando. Consulte "Ajuste de la unidad según su sistema de altavoces" en la página 20 para obtener más información.

SP LEVEL

Ajuste los niveles de salida de los altavoces. Consulte "Ajuste de los niveles de salida de los altavoces" en la página 20 para obtener más información.

4 Pulse -/+ para entrar en el modo de ajuste deseado.

5 Cambie los ajustes de la unidad según el ambiente de escucha. Cuando haya terminado, la unidad volverá automáticamente al menú básico.

6 Pulse \wedge / \vee para salir del menú de ajuste.

La visualización del panel delantero cambia en el orden siguiente:

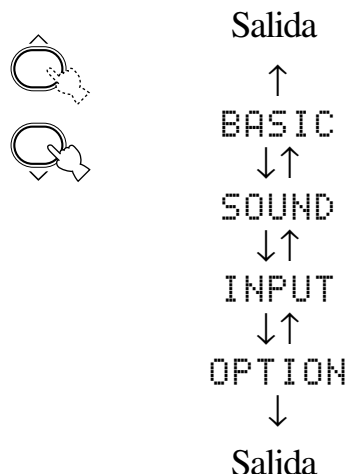

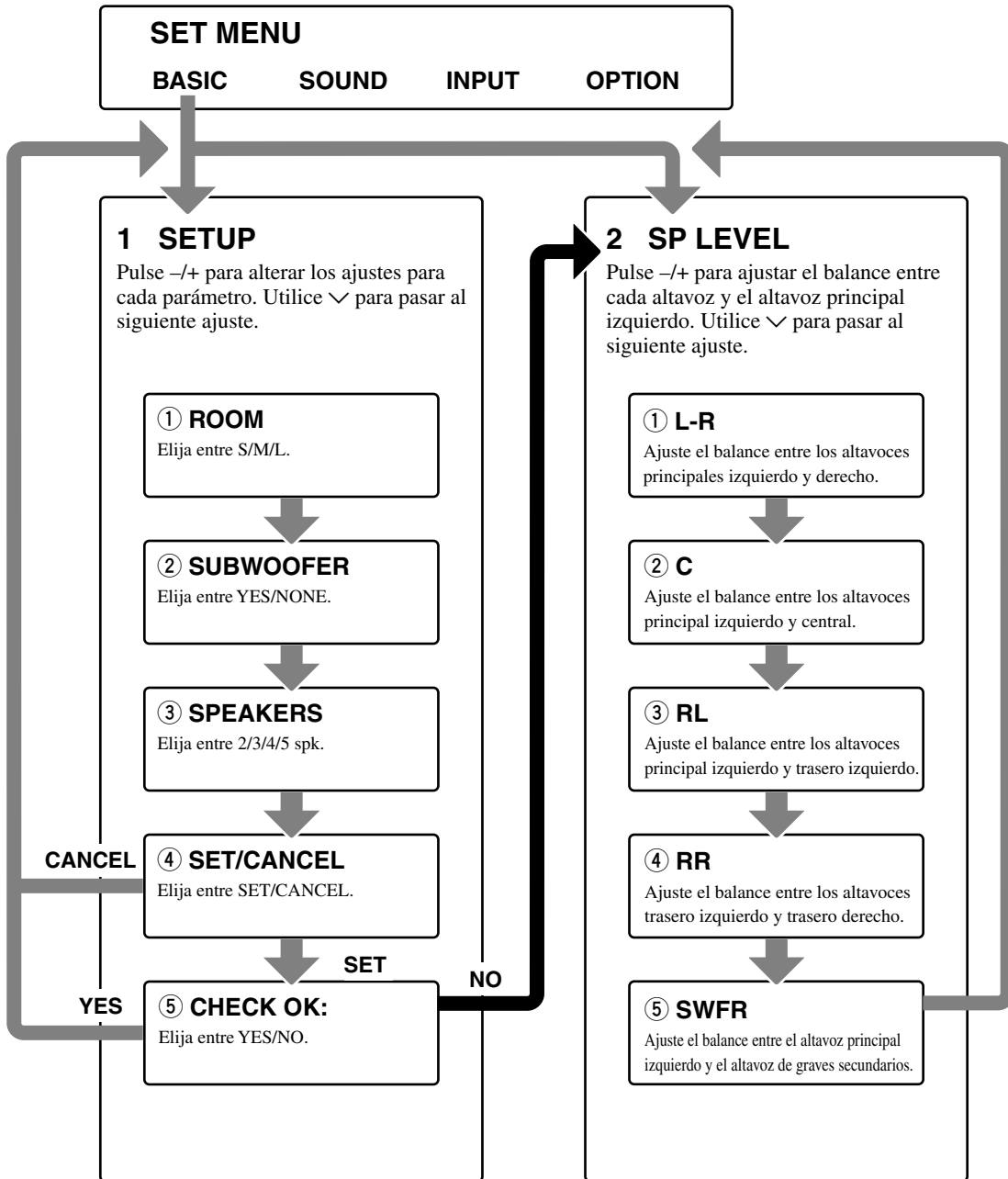

- Después de cambiar los parámetros “1 SETUP”, vuelva a ajustar los niveles de salida de los altavoces a “2 SP LEVEL”.
- Consulte las páginas 39 – 44 para obtener una explicación detallada de los menús “SOUND”, “INPUT” y “OPTION”.

Ajuste de la unidad según su sistema de altavoces

Siga las instrucciones de abajo para ajustar la salida del amplificador según el tamaño de su habitación y los altavoces. Pulse \wedge/\vee para cambiar entre los parámetros 1 a 4, y $-/+$ para alterar el ajuste de los parámetros. Los ajustes predeterminados en fábrica resaltan.

① ROOM

Ajustes: **S, M, L**

Seleccione el tamaño de la habitación en la que ha instalado los altavoces. De forma aproximada, los tamaños de la habitación se definen de la forma siguiente:

[Modelos para EE.UU. y Canadá]

S: 16ft. x 3ft., 200sq.ft. (4,8 x 4m, 20m²)

M: 20ft. x 16ft., 300sq.ft. (6,3 x 5,0m, 30m²)

L: 26ft. x 19ft., 450sq.ft. (7,9 x 5,8m, 45m²)

[Otros modelos]

S: 3,6m x 2,8m, 10m²

M: 4,8m x 4,0m, 20m²

L: 6,3m x 5,0m, 30m²

② SUBWOOFER

Ajustes: **YES, NONE**

Seleccione YES si tiene un altavoz de subgraves en su sistema, o NONE si no lo tiene.

③ SPEAKERS

Ajustes: 2, 3, 4, **5** (spk)

Seleccione el número de altavoces que usted desee utilizar en su configuración de altavoces. Este número no incluye su altavoz de subgraves.

Ajuste	Visualización	Altavoces
2spk	L R	Principal I/Principal D
3spk	L C R	Principal I/Central/ Principal D
4spk	L R RL RR	Principal I/Principal D/ Trasero I/Trasero D
5spk	L C R RL RR	Principal I/Central/Principal D/Trasero I/Trasero D

④ SET o CANCEL

Seleccione SET para confirmar los cambios que usted haya hecho en los tres ajustes de anteriores. La unidad dará salida a un tono de prueba por medio de los altavoces (consulte ⑤). De forma alternativa, seleccione CANCEL para salir de este menú sin alterar ninguno de los ajustes de la unidad.

⑤ Utilice el tono de prueba para comprobar los niveles de los altavoces.

Cuando seleccione SET en ④, la visualización cambiará a "CHECK: TestTone", y la unidad dará salida a un tono de prueba a través de cada uno de los altavoces. Cuando empiece el tono de prueba, la visualización cambiará a "CHECK OK ? -- YES".

Si el volumen del tono de prueba cambia entre los altavoces, pulse $-/+$ para cambiar la visualización a "NO". La unidad entrará automáticamente en el modo "2 SP LEVEL". Si el tono de prueba sale con el mismo nivel desde todos los altavoces, seleccione "CHECK OK: YES". Pulse \vee para salir del menú SETUP.

Notas

- La unidad cambia el tono de prueba entre cada uno de los altavoces un máximo de dos veces.
- El indicador del altavoz que da salida al tono de prueba parpadea en el visualizador del panel delantero.

Ajuste de los niveles de salida de los altavoces (SP LEVEL)

Utilice este menú para comparar y ajustar la salida del tono de prueba de cada altavoz según la salida del altavoz principal izquierdo (o trasero izquierdo), de forma que el nivel del sonido de todos los altavoces sea idéntico. Pulse \wedge/\vee para seleccionar un altavoz y luego ajuste el balance utilizando $-/+$.

Nota

- La unidad da salida al tono de prueba desde el altavoz seleccionado y el altavoz principal izquierdo (o trasero izquierdo). El indicador del altavoz que da salida al tono de prueba parpadea en el visualizador del panel delantero.

① L-R

Ajusta el balance entre los altavoces principales izquierdo y derecho.

② C

Ajusta el balance entre los altavoces principal izquierdo y central.

③ RL

Ajusta el balance entre los altavoces principal izquierdo y trasero izquierdo.

④ RR

Ajusta el balance entre los altavoces trasero izquierdo y trasero derecho.

⑤ SWFR

Ajuste el balance entre el altavoz principal izquierdo y el altavoz de graves secundarios.

REPRODUCCIÓN

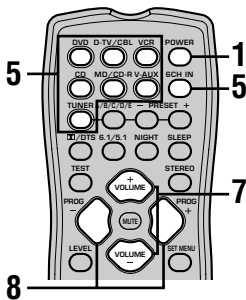
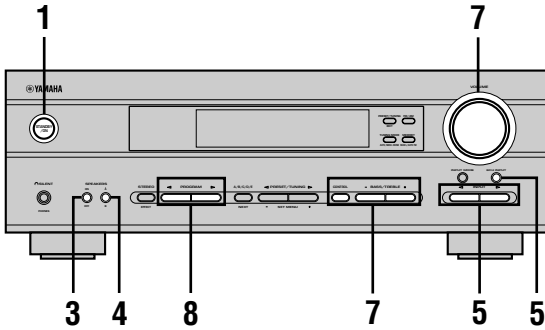

1 Pulse **STANDBY/ON** (**POWER** en el mando a distancia) para conectar la alimentación de esta unidad.

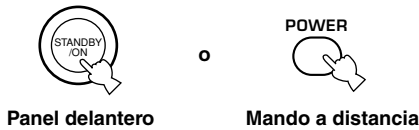

2 Encienda el monitor de vídeo conectado a esta unidad.

3 Pulse y deje presionado el botón **SPEAKERS ON/OFF** (**ON**).



4 Pulse y deje presionado el botón **SPEAKERS A/B** (**A**) o sin presionar (**B**) para seleccionar los altavoces principales que desee utilizar.

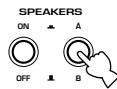

5 Pulse repetidamente **INPUT** </> (uno de los botones selectores de entrada en el mando a distancia) para seleccionar la fuente de entrada.

El nombre de la fuente de entrada seleccionada y el modo de entrada aparecerán en el visualizador del panel delantero durante unos pocos segundos.

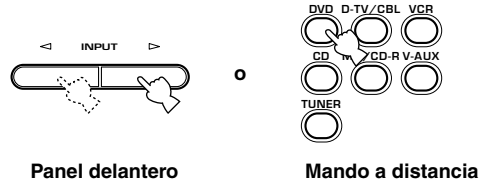

Para seleccionar la fuente de audio conectada a las tomas 6CH INPUT

- Usted necesita seleccionar la entrada a la que está conectada la fuente de vídeo antes de seleccionar la fuente de audio.

Pulse **6CH INPUT** hasta que aparezca “6CH INPUT” en el visualizador del panel delantero.

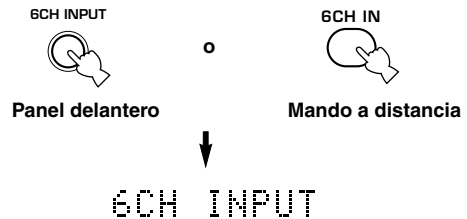

Nota

- Si se muestra “6CH INPUT” en el visualizador del panel delantero no se podrá reproducir ninguna otra fuente. Para seleccionar otra fuente de entrada, pulse primero **6CH INPUT** para apagar “6CH INPUT” en el visualizador del panel delantero.

6 Empiece a reproducir o seleccione una emisora en el componente fuente.

Consulte el manual de instrucciones del componente.

7 Ajuste el volumen al nivel deseado.

El nivel del volumen se visualiza digitalmente.

Ejemplo: -70 dB

Gama de control: VOLUME MUTE (mínimo) a 0 dB (máximo)

El indicador del nivel del volumen muestra también el nivel del volumen actual mediante un gráfico de barras.

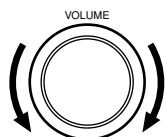

Panel delantero

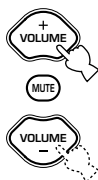

Mando a distancia

Si lo desea, utilice CONTROL y BASS/TREBLE -/+. Estos controles sólo afectan al sonido procedente de los altavoces principales.

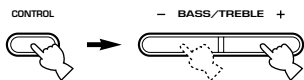

Panel delantero

Notas

- Si aumenta o disminuye a un nivel excesivo el sonido de frecuencia alta o el sonido de frecuencia baja, la calidad tonal del sonido procedente de los altavoces central y traseros tal vez no concuerde con la de los altavoces principales derecho e izquierdo.
- Si ha conectado un componente de grabación a las tomas VCR OUT, o MD/CD-R OUT y usted nota distorsión o volumen bajo durante la reproducción de otros componentes, pruebe a encender el componente de grabación.

8 Seleccione un programa DSP si lo desea.

Utilice PROGRAM </> (PROG -/+ en el mando a distancia) para seleccionar un programa DSP.

Consulte las páginas 27 – 30 para conocer detalles acerca del programa DSP.

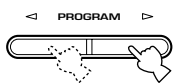

Panel delantero

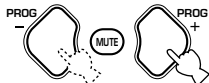

Mando a distancia

Función BGV (vídeo de fondo)

La función BGV le permite combinar una imagen de vídeo de una fuente de vídeo con el sonido de una fuente de audio. Por ejemplo, podrá disfrutar escuchando música clásica mientras ve hermosas escenas reproducidas por la fuente de vídeo en el monitor de vídeo.

Seleccione una fuente del grupo de vídeo y luego seleccione una fuente del grupo de audio empleando los botones selectores del mando a distancia.

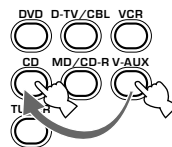

Para silenciar el sonido

Pulse MUTE en el mando a distancia.

Pulse de nuevo MUTE para reanudar la salida de audio.



- Puede cambiar la cantidad que la unidad reduce el volumen en "OPTION 3 AUDIO MUTE" del menú de ajuste.
- También puede cancelar el silenciamiento pulsando VOLUME +/-, etc.
- Durante el silenciamiento, el indicador MUTE parpadea en el visualizador del panel delantero.

Modo de escucha nocturna

Este modo reproduce claramente el diálogo mientras reduce el volumen de los efectos de sonido alto para escuchar fácilmente con un volumen bajo durante la noche.

Pulse NIGHT del mando a distancia.

Pulse NIGHT una vez más para volver a la reproducción normal.



Nota

- Al poner la unidad en el modo de espera se cancela el modo de escucha nocturna.
- Puede utilizar el modo de escucha nocturna con cualquier programa de campo de sonido.
- El indicador NIGHT del visualizador del panel delantero se encenderá cuando la unidad esté en el modo de escucha nocturna.
- El modo de escucha nocturna puede tener una efectividad diferente dependiendo de la fuente de entrada y los ajustes de sonido ambiental que usted utilice.

Cuando haya terminado de utilizar esta unidad

Pulse STANDBY/ON (POWER en el mando a distancia) para poner esta unidad en el modo de espera.



Panel delantero



Mando a distancia

Modos e indicaciones de entrada

Esta unidad está equipada con 2 tipos de tomas de entrada únicamente para las fuentes de CD y DVD. Puede seleccionar el tipo de señales de entrada que desee utilizar.

Cada vez que usted conecta la alimentación de la unidad, el modo de entrada se pone en el ajuste "INPUT 2 INPUT MODE" definido en el menú de ajuste.

Pulse repetidamente INPUT MODE hasta que el modo de entrada deseado se muestre en el visualizador del panel delantero.

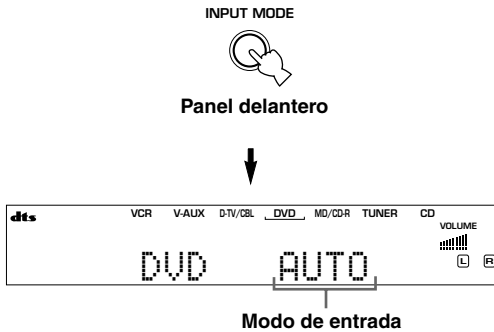

- AUTO:** En este modo, la señal de entrada se selecciona automáticamente de la forma siguiente:
- 1) Señal digital
 - 2) Señal analógica
- DTS:** En este modo, sólo se selecciona la señal de entrada digital codificada con DTS, aunque se introduzca otra señal al mismo tiempo.
- ANALOG:** En este modo sólo se selecciona la señal de entrada analógica, aunque se introduzca una señal digital al mismo tiempo.

Notas

- Cuando se seleccione AUTO, esta unidad determinará automáticamente el tipo de señal. Si esta unidad detecta un señal Dolby Digital o DTS, el descodificador cambiará automáticamente al ajuste apropiado.
- Al reproducir el disco codificado con Dolby Digital o DTS en algunos reproductores LD o DVD, la salida del sonido se retrasará un momento cuando se reanude la reproducción después de una búsqueda porque la señal digital se seleccionará otra vez.
- Cuando reproduzca una fuente LD que no haya sido grabada digitalmente, el sonido reproducido por algunos reproductores LD tal vez no salga. En este caso, ajuste el modo de entrada en ANALOG.

■ Notas sobre las señales digitales

Las tomas de entrada digital de esta unidad pueden manejar señales digitales de muestreo de 96 kHz. Tenga en cuenta lo siguiente cuando se introduzca en esta unidad una señal digital con una frecuencia de muestreo de más de 48 kHz.

- No puede utilizar ningún programa DSP.
- La unidad dará salida al sonido como sonido estéreo de 2 canales desde los altavoces principales izquierdo y derecho solamente. Por lo tanto, usted no podrá ajustar el nivel de los altavoces de efecto mientras escucha tal fuente de sonido.

■ Notas acerca de la reproducción de DTS-CD/LDs

- Si los datos de salida digital del reproductor han sido procesador de cualquier forma, es posible que usted no pueda realizar la descodificación DTS aunque haga una conexión digital entre esta unidad y el reproductor.
- Si usted reproduce una fuente codificada con una señal DTS y pone el modo de entrada en ANALOG, esta unidad reproducirá el ruido de una señal DTS sin procesar. En este caso, conecte la fuente a una toma de entrada digital y ponga el modo de entrada en AUTO o DTS.
- Si usted cambia el modo de entrada al modo ANALOG mientras reproduce una fuente codificada con una señal DTS, esta unidad no reproducirá sonido.
- Si reproduce una fuente codificada con una señal DTS estando el modo de entrada en AUTO:
 - Esta unidad cambia automáticamente al modo de descodificación DTS (el indicador "dts" se enciende) después de haber detectado la señal DTS. Cuando termina la reproducción de la fuente DTS, el indicador "dts" tal vez parpadee. Mientras parpadea, sólo se podrá reproducir la fuente DTS. Si desea reproducir pronto una fuente PCM normal, vuelva a poner el modo de entrada en AUTO.
 - El indicador "dts" puede parpadear cuando se realiza una operación de búsqueda o salto mientras se reproduce una fuente DTS con el modo de entrada en AUTO. Si esto continúa durante más de 30 segundos, esta unidad cambiará automáticamente del modo "descodificación DTS" al modo de entrada de señal digital PCM. El indicador "dts" se apagará.

Selección de un programa de campo de sonido

Usted puede mejorar su satisfacción al escuchar seleccionando para ello un programa DSP. Para conocer detalles de cada programa, consulte las páginas 27 – 30.

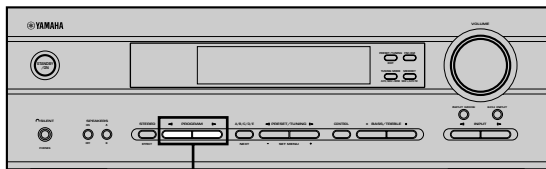

PROGRAM </>

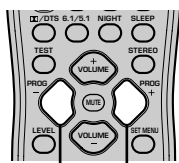

PROG -/+

Pulse repetidamente PROGRAM </> (PROG -/+ en el mando a distancia) para seleccionar el programa deseado (incluyendo los subprogramas si estos están disponibles).

El nombre del programa (o subprograma) seleccionado aparece en el visualizador del panel delantero.

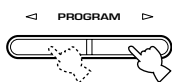

Panel delantero

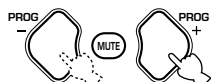

Mando a distancia



Los programas No. 7, 8 y 9 tienen 2 subprogramas respectivamente. Remítase a la página 29 para más detalles al respecto.

Notas

- En esta unidad se encuentran disponibles 9 programas con subprogramas. Sin embargo, la selección depende del formato de la señal de entrada y no todos los subprogramas pueden utilizarse para todos los formatos de la señal de entrada.
- Usted no puede utilizar el procesador de campo de sonido digital con una fuente conectada a las tomas 6CH INPUT de esta unidad o cuando la unidad está reproduciendo una fuente digital con una frecuencia de muestreo de más de 48 kHz.
- La acústica de su sala de escucha afecta al programa DSP. Minimice los reflejos del sonido de su sala para maximizar el efecto creado por el programa.
- Cuando seleccione una fuente de entrada, esta unidad seleccionará el último programa DSP utilizado con esa fuente.
- Cuando ponga esta unidad en el modo de espera, la fuente actual y el programa DSP se memorizarán y se seleccionarán automáticamente cuando vuelva a conectarse la alimentación.
- Si se introduce una señal Dolby Digital o DTS cuando el modo de entrada está en AUTO, el programa DSP (números 7–9) cambiará automáticamente al programa de descodificación apropiado.
- Cuando la unidad esté reproduciendo una fuente mono con PRO LOGIC, PRO LOGIC/Enhanced o PRO LOGIC II Movie, no saldrá sonido por los altavoces principales y traseros. El sonido sólo podrá oírse por el altavoz central. (Si “1A CENTER” del menú de ajuste se pone en NON, el sonido del canal central saldrá por los altavoces principales.)



- Seleccione un programa basándose en sus preferencias. Los nombres de los programas sólo sirven como referencia.

■ Selección de PRO LOGIC o PRO LOGIC II

Puede escuchar fuentes de 2 canales decodificadas en cinco canales discretos seleccionando PRO LOGIC o PRO LOGIC II en el programa número 9.

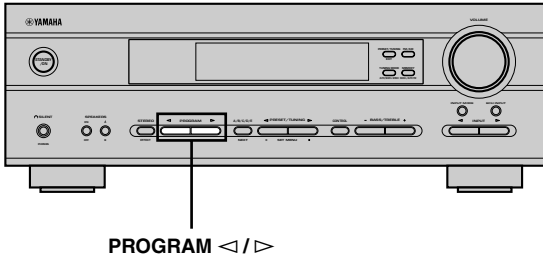

PROGRAM </>

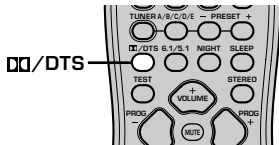

1 Seleccione una fuente de 2 canales e inicie la reproducción en el componente fuente.

2 Pulse DTS.

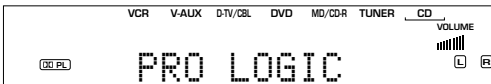

Cada vez que usted pulsa DTS, los ciclos de visualización cambian de la forma siguientes:
 PRO LOGIC→PRO LOGIC Enhanced→PRO LOGIC II Movie→PRO LOGIC II Music→PRO LOGIC→....

- Puede seleccionar PRO LOGIC, PRO LOGIC Enhanced, PRO LOGIC II Movie y PRO LOGIC II Music pulsando repetidamente PROGRAM </> en el panel delantero.

■ Reproducción de programas Dolby Digital EX o DTS ES

Pulse 6.1/5.1 para activar el decodificador Dolby Digital + Matrix 6.1 o el DTS + Matrix 6.1.



(Ejemplo)



La pantalla cambia a AUTO→Matrix 6.1→OFF cada vez que se pulsa 6.1/5.1.

AUTO: Este modo cambia automáticamente Dolby Digital + Matrix 6.1 y DTS + Matrix 6.1 dependiendo de la señal. El altavoz trasero central virtual no funciona para las fuentes de 5,1 canales.

Matrix 6.1: Este ajuste produce la reproducción de 6 canales de la fuente de entrada utilizando el decodificador Matrix 6.1. El altavoz trasero central virtual se puede utilizar cuando se reproduce una fuente de 5,1 canales.

OFF: El altavoz trasero central virtual no funciona con este ajuste.

Notas

- Algunos discos compatibles con 6,1 canales no tienen una señal (bandera) que esta unidad pueda detectar automáticamente. Cuando reproduzca esta clase de disco con 6,1 canales, seleccione "Matrix 6.1".
- La reproducción de 6,1 canales no es posible, aunque se pulse 6.1/5.1, en los casos siguientes:
 - ① Cuando se apague el efecto del sonido.
 - ② Cuando esté reproduciéndose la fuente conectada a 6CH INPUT.
 - ③ Cuando esté reproduciéndose la fuente Dolby Digital KARAOKE.
 - ④ Cuando estén conectados auriculares a la toma PHONES.
- El modo de entrada se vuelve a poner en AUTO cuando se desconecta la alimentación de la unidad.

Virtual CINEMA DSP

Con Virtual CINEMA DSP, usted puede disfrutar de todos los programas DSP sin necesidad de utilizar altavoces traseros. Virtual CINEMA DSP crea altavoces virtuales para reproducir un campo de sonido natural. Puede escuchar CINEMA DSP virtual poniendo "1C REAR LR" del menú de ajuste en NON. El procesamiento del campo de sonido cambia automáticamente a VIRTUAL CINEMA DSP.

Nota

- Esta unidad no se pondrá en el modo Virtual CINEMA DSP, aunque se ponga "1C REAR LR" en NON, en los casos siguientes:
 - Cuando se selecciona el programa 5ch Stereo, DOLBY DIGITAL, Pro Logic, Pro Logic II, o DTS;
 - Cuando se apague el efecto de sonido.
 - Cuando se seleccione 6CH INPUT como fuente de entrada.
 - Cuando se introduce en esta unidad una señal digital con una frecuencia de muestreo de más de 48 kHz.
 - Cuando se utilice el tono de prueba.
 - Cuando se conecten auriculares.

SILENT CINEMA DSP

Al emplear los auriculares con SILENT CINEMA DSP usted podrá disfrutar de un campo de sonido potente como si estuviera utilizando realmente los altavoces. Puede escuchar SILENT CINEMA DSP conectando sus auriculares a la toma PHONES mientras está encendido el procesador del campo de sonido digital. El indicador "SILENT" se enciende en el visualizador del panel delantero. (Si el efecto del sonido está desactivado, usted oír la fuente con la reproducción estéreo normal.) Para escuchar el sonido únicamente con auriculares, pulse SPEAKERS ON/OFF para desactivar la salida de todos los altavoces.

Notas

- Esta característica no se encuentra disponible cuando se selecciona 6CH INPUT o cuando la unidad está recibiendo una señal digital con una frecuencia de muestreo de más de 48 kHz.
- El sonido del canal LFE se mezclará y saldrá por los auriculares.

Reproducción estéreo normal

Pulse STEREO para apagar el efecto de sonido para la reproducción estéreo normal. Pulse de nuevo STEREO para volver a encender el efecto de sonido.

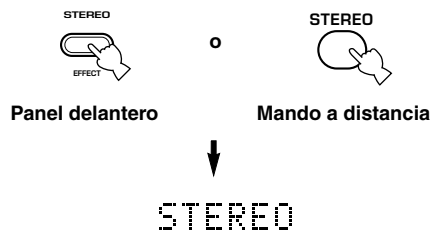

Notas

- Si desactiva los efectos de sonido, no saldrá ningún sonido por el altavoz central, ni por los altavoces traseros.
- Si desactiva los efectos de sonido mientras la unidad está reproduciendo un sonido desde una señal Dolby Digital o DTS, el intervalo dinámico de la señal se comprime automáticamente y la unidad mezclará los sonidos de los canales de los altavoces central y traseros y los sacará por los altavoces principales.
- El volumen podrá reducirse considerablemente cuando usted desactive los efectos de sonido o cuando ponga "SOUND 4 D. RANGE (gama dinámica)" del menú de ajuste en MIN. En este caso, active el efecto del sonido.



- Durante la reproducción estéreo, podrá visualizar información tal como el tipo, el formato y la frecuencia de muestreo de la entrada de señales procedente del componente conectado a esta unidad.

(Mientras se reproduce una fuente)

1 Pulse para visualizar la información de la señal de entrada.



- (Formato): El visualizador muestra el formato de las señales. Cuando la unidad no pueda detectar una señal digital, ésta cambiará automáticamente a la entrada analógica.
- in: El visualizador muestra el número de los canales de la fuente de señal de entrada de la forma siguiente: Para una pista de sonido de múltiples canales como, por ejemplo, 3 canales delanteros, 2 canales traseros y LFE, el visualizador muestra "3/2/LFE".
- fs: El visualizador muestra la frecuencia de muestreo. Cuando la unidad no pueda detectar la frecuencia de muestreo, en el visualizador del panel delantero aparecerá "Unknown".
- rate: El visualizador muestra la velocidad de bits. Cuando la unidad no puede detectar la velocidad de bits, en el visualizador del panel delantero aparece "Unknown".
- flg: El visualizador muestra la bandera: los datos codificados en una señal DTS o Dolby Digital que hacen que esta unidad cambie automáticamente al descodificador apropiado para realizar la reproducción.

PROCESAMIENTO DEL CAMPO DE SONIDO DIGITAL (DSP)

Para entender los campos de sonido



Un campo de sonido se define como “los reflejos del sonido característicos de un espacio particular”. En las salas de conciertos y en otros lugares donde se reproduce música, oímos los reflejos tempranos y las reverberaciones así como también el sonido directo producido por los artistas. Las variaciones en los reflejos tempranos y en otras reverberaciones en los distintos lugares donde se reproduce la música es lo que da a cada lugar su calidad sonora especial y reconocible.

YAMAHA envía equipos de ingenieros de sonido a todo el mundo para medir los reflejos del sonido de las más famosas salas de conciertos y lugares donde se reproduce la música, y recopila una información detallada de los campos de sonido que incluye la dirección, la intensidad, el alcance y el tiempo de retardo de esos reflejos. Luego almacenamos esta enorme cantidad de datos en los chips ROM de esta unidad.

■ Recreación de un campo de sonido

La recreación del campo de sonido de una sala de conciertos o de un teatro de ópera requiere la localización de las fuentes de sonido virtual en su habitación de escucha. El sistema estéreo tradicional que sólo utiliza dos altavoces es incapaz de recrear un verdadero campo de sonido. El DSP de YAMAHA requiere tres altavoces de efecto para recrear campos de sonido basados en los datos del campo de sonido medidos. El procesador controla la intensidad y el tiempo de retardo de la salida de las señales procedentes de los tres altavoces de efectos para localizar las fuentes de sonido virtual y envolver completamente al oyente.

Programas Hi-Fi DSP

La tabla siguiente le ofrece una breve descripción de los campos de sonido producidos por cada programa DSP. Tenga en cuenta que éstas son recreaciones digitales precisas de ambientes acústicos reales.

No.	Programa	Características
1	CONCERT HALL	Una sala de conciertos grande y redondeada con un efecto de sonido ambiental sonoro. Los reflejos pronunciados procedentes de todas las direcciones realzan la extensión de los sonidos. El campo de sonido tiene un gran efecto de presencia y su asiento virtual queda en el centro, cerca del escenario.
2	JAZZ CLUB	Éste es el campo de sonido próximo al escenario del “The Bottom Line”, un famoso club de jazz de Nueva York, con capacidad para 300 personas. La disposición de los asientos a la izquierda y a la derecha ofrece un sonido real y vibrante.
3	ROCK CONCERT	El programa ideal para música rock alegre y dinámica. Los datos para este programa se grabaron en el club de rock más famoso de Los Ángeles. El asiento virtual del oyente se encuentra un poco a la izquierda del centro del local.
4	ENTERTAINMENT/ Disco	Este programa recrea el ambiente acústico de una discoteca alegre en el corazón de una gran ciudad. El sonido es denso y altamente concentrado. También se caracteriza por su alta energía y sonido “inmediato”.
	ENTERTAINMENT/ 5ch Stereo	Al utilizar este programa aumenta el margen de la posición de escucha. Éste es un campo de sonido apropiado para música de fondo en fiestas.

CINEMA-DSP

Diseño de sonido de CINEMA-DSP

Los directores de películas intentan ubicar el diálogo justo en la pantalla, el sonido de efectos un poco más atrás, la música esparcida aún más atrás y el sonido ambiental rodeando al espectador. Y por supuesto, todos estos sonidos deben estar sincronizados con las imágenes de la pantalla.

CINEMA-DSP es una versión mejorada de YAMAHA DSP que ha sido diseñado para las pistas de sonido de las películas. CINEMA-DSP integra las tecnologías DTS, Dolby Digital y Dolby Pro Logic con los programas de campo de sonido YAMAHA DSP para ofrecer el campo de sonido ambiental. De esta forma se recrea el diseño de sonido de películas más completo en su habitación de audio. En los programas de campos de sonido CINEMA-DSP, el procesamiento DSP exclusivo de YAMAHA se añade a los canales principales derecho e izquierdo y al canal central, para que el espectador pueda disfrutar de un diálogo real, un sonido profundo, transiciones suaves entre las fuentes de sonido y un campo de sonido ambiental que va más allá de la pantalla.

Cuando se detecta una señal DTS o Dolby Digital, el procesador del campo de sonido CINEMA-DSP elige automáticamente el programa del campo de sonido más apropiado para esa señal.



Además del DSP, esta unidad está equipada con una variedad de descodificadores precisos; descodificador Dolby Pro Logic para fuentes Dolby Surround, descodificador Dolby Pro Logic II para Dolby Surround y fuentes de 2 canales, descodificador Dolby Digital/DTS para fuentes multicanal o descodificador Dolby Digital + Matrix 6.1 o DTS + Matrix 6.1 para añadir un canal trasero central (el canal trasero central sale por el altavoz trasero central virtual). Usted puede seleccionar el programa CINEMA-DSP para optimizar estos descodificadores y los patrones de sonido DSP dependiendo de la fuente de entrada.

Programas CINEMA-DSP

La lista siguiente le ofrece una breve descripción de los campos de sonido producidos por cada programa DSP. Tenga en cuenta que la mayoría de éstos son recreaciones digitales precisas de ambientes acústicos reales. Seleccione el programa DSP que usted considere ser el mejor independientemente del nombre y de la descripción dados a continuación.

■ Para fuentes de audio-vídeo: Números 4 a 6

No.	Programa	Características
4	ENTERTAINMENT/ Game	Este programa añade una sensación de profundidad y espacio a los sonidos de los videojuegos.
5	MUSIC VIDEO	Este programa proporciona una atmósfera entusiasta y le permite sentirse como si estuviera realmente en un concierto de jazz o rock.
6	TV THEATER/ Mono Movie	Este programa sirve para reproducir fuentes de vídeo monofónicas (películas antiguas, por ejemplo). El programa produce la reverberación óptima para crear un sonido profundo utilizando solamente el campo de sonido de presencia.
	TV THEATER/Variety/ Sports	Aunque el campo de sonido de presencia es relativamente estrecho, el campo de sonido ambiental emplea el ambiente de sonido de una sala de conciertos grande. Con este programa, usted puede disfrutar viendo varios programas de TV como, por ejemplo, noticias, programas de variedades, programas musicales o programas deportivos.

■ Para programas de películas

No.	Programa	Características	
7	MOVIE THEATER 1	Spectacle	Este programa crea el campo de sonido sumamente amplio de un cine para películas de 70 mm. Reproduce con precisión el sonido de la fuente, y hace que el vídeo y el campo de sonido se reproduzcan con increíble fidelidad. Esto es ideal para cualquier fuente de vídeo codificada con Dolby Surround, Dolby Digital o DTS (especialmente superproducciones cinematográficas).
		Sci-Fi	Este programa reproduce claramente los diálogos y los efectos del sonido de las películas de ciencia-ficción más recientes, creando así un espacio cinematográfico amplio y expansivo en medio del silencio. Usted puede disfrutar de las películas de ciencia-ficción en un campo de sonido de espacio virtual que incluye programas codificados con Dolby Surround, Dolby Digital y DTS empleando las técnicas más avanzadas.
8	MOVIE THEATER 2	Adventure	Este programa es ideal para reproducir con precisión el sonido de las películas de 70 mm y pista de sonido multicanal más recientes. El campo de sonido es similar al de los cines más modernos, así que las reverberaciones del propio campo de sonido se limitan al máximo posible.
		General	Este programa es para reproducir sonidos de películas de 70 mm y pista de sonido multicanal, y se caracteriza por un campo de sonido suave y amplio. El campo del sonido de presencia es relativamente estrecho. Y se esparce a todo alrededor y hacia la pantalla, limitando el efecto de eco de las conversaciones sin perder claridad.
9	Straight Decode	El decodificador incorporado reproduce los sonidos de la fuente y los efectos del sonido con gran precisión. En este programa no se aplican efectos DSP.	
	Enhanced Mode	Este programa simula de forma ideal los sistemas de altavoces de sonido ambiental múltiple de los cines de películas de 35 mm. La decodificación Dolby Pro Logic, la decodificación Dolby Digital o la decodificación DTS, y el procesamiento de campo de sonido digital, crean efectos precisos sin necesidad de alterar la orientación del sonido original. Los efectos de sonido ambiental producidos por este campo de sonido envuelven al espectador de forma natural desde la parte trasera, hacia la izquierda y hacia la derecha, y hacia la pantalla.	

Straight Decode (Descodificación directa)

Esta unidad está equipada con varios decodificadores precisos;

- Decodificador Dolby Digital/DTS para la reproducción de múltiples canales del sonido original
- Decodificador Dolby Pro Logic/Pro Logic II para reproducción multicanal de Fuentes de 2 canales

Seleccione cualquiera de los modos Straight Decode en Program 9 (excepto para el subprograma “Enhanced”) para utilizar cualquiera de estos decodificadores y reproducir el sonido original sin ningún efecto de sonido agregado. En este caso, no se aplicará el efecto DSP y el indicador DSP se apagará.

Nota

- Cuando se reproduce una fuente monoaural con un programa CINEMA DSP, la señal de la fuente se dirige al canal central; los altavoces principales y traseros dan salida a los sonidos de efectos.

Efecto de campo de sonido

Las pistas de sonido de 6 canales encontradas en las películas de 70 mm producen una localización precisa del campo de sonido y un sonido rico y profundo sin utilizar el procesamiento matriz. Los programas MOVIE THEATER de esta unidad proporcionan la misma calidad y localización del sonido que las pistas de sonido de 6 canales. El descodificador Dolby Digital o DTS incorporado lleva a su hogar el sonido de calidad profesional diseñado para los cines. Con los programas MOVIE THEATER de esta unidad, y utilizando la tecnología Dolby Digital o DTS, usted puede recrear un sonido dinámico que le ofrecerá la sensación de encontrarse en un cine aun estando en su propia habitación.

■ Efecto del campo de sonido Dolby Digital/DTS + DSP

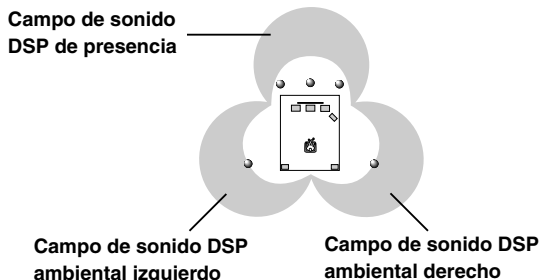

Estos programas utilizan el procesamiento DSP de tres campos de YAMAHA en cada una de las señales Dolby Digital o DTS para los canales delanteros y los canales de sonido ambiental derecho e izquierdo. Este procesamiento permite a la unidad reproducir el campo de sonido y la expresión de sonido ambiental inmensos ofrecidos por un cine equipado con Dolby Digital o DTS, sin sacrificar la clara separación de todos los canales.

■ Efecto del campo de sonido Dolby Digital/DTS + Matrix 6.1 + DSP

Este programa le proporciona la máxima experiencia de los efectos de sonido ambiental espacioso añadiendo un campo de sonido DSP trasero central extra creado desde el altavoz trasero central virtual.

■ Efecto del campo de sonido Dolby Pro Logic + DSP

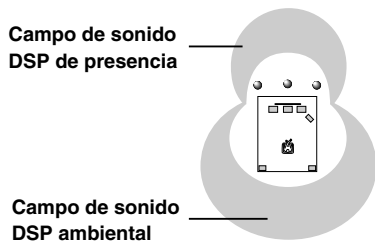

La mayoría de las películas tiene la información de sonido de 4 canales (izquierdo, central, derecho y sonido ambiental) codificada mediante el procesamiento de matriz Dolby Surround y almacenada en las pistas derecha e izquierda. Estas señales se procesan mediante el descodificador Dolby Pro Logic. Los programas MOVIE THEATER se diseñan para recrear la amplitud y los matices delicados del sonido que tienden a perderse en los procesos de codificación y descodificación.

■ Dolby Pro Logic II

Dolby Pro Logic II descodifica programas Dolby Surround formando 5 canales de gama completa discretos (3 canales en la parte delantera y 2 canales en la parte trasera). Hay dos modos: MOVIE para películas y MUSIC para fuentes de audio de 2 canales.

SINTONIZACIÓN

Hay 2 formas de realizar la sintonización: automática y manual.

La sintonización automática es eficaz cuando las señales de las emisoras son intensas y no tienen interferencias.

■ Sintonización automática

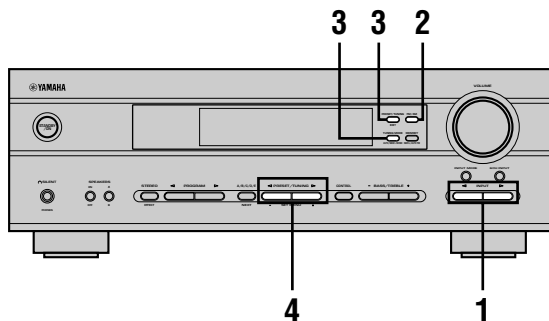

- 1** Pulse INPUT ◀/▶ (TUNER en el mando a distancia) para seleccionar TUNER como fuente de entrada.

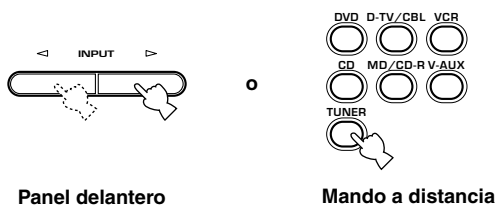

- 2** Pulse FM/AM para seleccionar la banda de recepción.

“FM” o “AM” aparece en el visualizador del panel delantero.

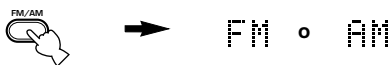

- 3** Pulse TUNING MODE (AUTO/MAN'L MONO) para que el indicador “AUTO” se encienda en el visualizador del panel delantero.



Si aparecen los dos puntos (:) en el visualizador del panel delantero, pulse PRESET/TUNING (EDIT) para apagarlos.

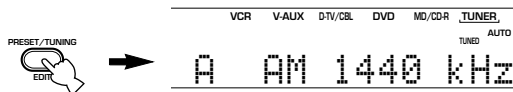

- 4** Pulse una vez PRESET/TUNING ◀/▶ para iniciar la sintonización automática.

Pulse ▶ para sintonizar una frecuencia más alta, o pulse ◀ para sintonizar una frecuencia más baja.

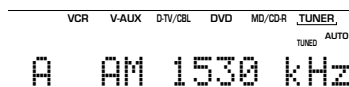
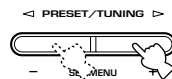

Cuando sintonice una emisora, el indicador “TUNED” se encenderá y la frecuencia de la emisora recibida se mostrará en el visualizador del panel delantero.

■ Sintonización manual

Si la señal de la emisora que desea seleccionar es débil, tendrá que sintonizarla manualmente.

- 1** Seleccione TUNER y la banda de recepción siguiendo los pasos 1 y 2 descritos en “Sintonización automática” de la columna de la izquierda.

- 2** Pulse TUNING MODE (AUTO/MAN'L MONO) para que el indicador “AUTO” se apague en el visualizador del panel delantero.



Si aparecen los dos puntos (:) en el visualizador del panel delantero, pulse PRESET/TUNING (EDIT) para apagarlos.

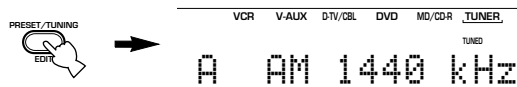

- 3** Pulse PRESET/TUNING ◀/▶ para sintonizar manualmente la emisora deseada.

Mantenga pulsado el botón para continuar con la búsqueda de emisoras.



Nota

- Al sintonizar manualmente una emisora de FM, el modo de recepción cambiará automáticamente al modo monofónico para aumentar la calidad de la señal.

Preajuste de emisoras

■ Preajuste automático de emisoras (para emisoras de FM)

Puede utilizar la función de preajuste automático de emisoras para almacenar emisoras de FM. Esta función permite a la unidad sintonizar automáticamente las emisoras de FM con señales intensas, y almacenar en orden un máximo de esas 40 emisoras (8 emisoras x 5 grupos). Esta función también le permite sintonizar fácilmente cualquier emisora preajustada seleccionando simplemente su número.

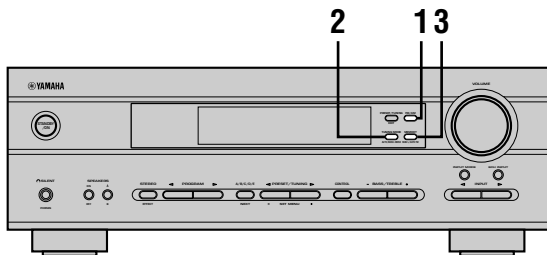

1 Pulse FM/AM para seleccionar la banda de FM.



2 Pulse TUNING MODE (AUTO/MAN'L MONO) para que el indicador "AUTO" se encienda en el visualizador del panel delantero.



3 Mantenga pulsado MEMORY (MAN'L/AUTO FM) durante más de 3 segundos.

El número de preajuste y los indicadores "MEMORY" y "AUTO" parpadearán. Luego, después de unos 5 segundos, la sintonización automática de emisoras preajustadas empezará desde la frecuencia actualmente visualizada hasta las frecuencias más altas.

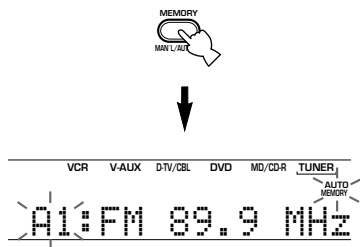

Cuando termine la sintonización automática de emisoras preajustadas, el visualizador del panel delantero mostrará la frecuencia de las emisoras preajustada en último lugar.

Notas

- Cualquier emisora almacenada bajo un número de preajuste se borrará cuando usted almacene una emisora nueva en ese número de preajuste.
- Si el número de las emisoras recibidas no alcanza E8, la sintonización automática de emisoras preajustadas se habrá detenido automáticamente después de buscar todas las emisoras.
- Sólo las emisoras de FM con señal de suficiente intensidad se almacenarán automáticamente mediante el preajuste automático de emisoras. Si la emisora que usted desea almacenar tiene una señal débil, sintonícela manualmente en el modo monofónico, y guárdela siguiendo el procedimiento de "Preajuste manual de emisoras" en la página 33.

Opciones de preajuste automático de emisoras

Usted puede seleccionar el número de preajuste a partir del cual esta unidad almacenará emisoras de FM y/o empezará a sintonizar hacia las frecuencias inferiores. Después de pulsar MEMORY en el paso 3:

1. Pulse A/B/C/D/E y PRESET/TUNING </> para seleccionar el número de preajuste bajo el cual se va a almacenar la primera emisora. El preajuste automático de emisoras se detendrá cuando se hayan almacenado emisoras hasta E8.
2. Pulse PRESET/TUNING (EDIT) para apagar los dos puntos (:) y luego pulse PRESET/TUNING </> para empezar a sintonizar hacia las frecuencias inferiores.

Apoyo a la memoria

El circuito de apoyo a la memoria impide que los datos almacenados se pierdan aunque esta unidad se ponga en el modo de espera, el cable de alimentación se desconecte de la toma de CA o el suministro de alimentación se interrumpa temporalmente debido a un fallo en la alimentación. Sin embargo, si la alimentación se interrumpe durante más de una semana, las estaciones preajustadas tal vez se borren. Si es así, guarde de nuevo las emisoras.

■ Preajuste manual de emisoras

También puede almacenar manualmente un máximo de 40 emisoras (8 emisoras x 5 grupos).

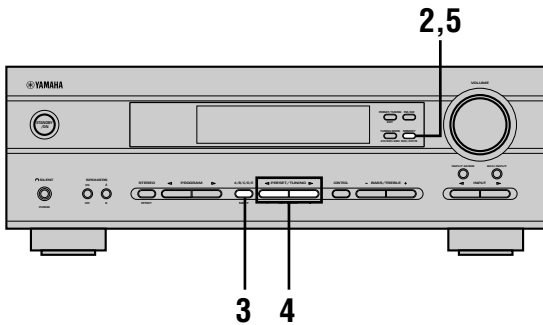

1 Sintonice una emisora.

Consulte la página 31 para conocer las instrucciones de sintonización.

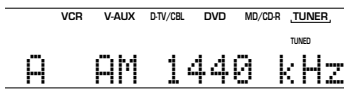

Cuando sintonice una emisora, el visualizador del panel delantero mostrará la frecuencia de la emisora recibida.

2 Pulse MEMORY (MAN'L/AUTO FM).

El indicador "MEMORY" parpadea durante unos 5 segundos.

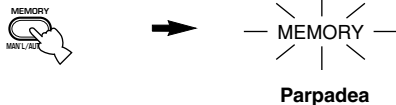

3 Pulse repetidamente A/B/C/D/E para seleccionar un grupo de emisoras preajustadas (A a E) mientras el indicador "MEMORY" está parpadeando.

La letra del grupo aparece, y asegúrese de que los dos puntos (:) aparezcan en el visualizador del panel delantero.

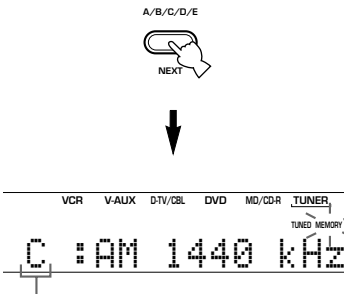

Grupo preajustado

4 Pulse PRESET/TUNING </> para seleccionar un número de emisora preajustada (1 a 8) mientras el indicador "MEMORY" está parpadeando.

Pulse > para seleccionar un número de emisora preajustada más alto.

Pulse < para seleccionar un número de emisora preajustada más bajo.

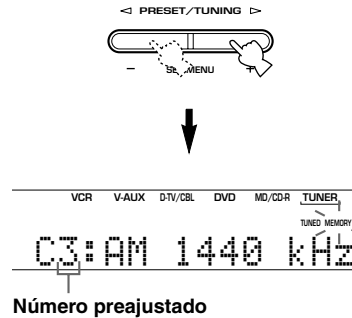

5 Pulse MEMORY (MAN'L/AUTO FM) del panel delantero mientras el indicador "MEMORY" está parpadeando.

La banda y la frecuencia de la emisora aparecen en el visualizador del panel delantero junto con el grupo de preajuste y el número que usted haya seleccionado.

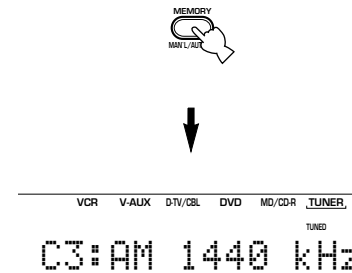

Muestra que la emisora visualizada ha sido almacenada como C3.

6 Repita los pasos 1 a 5 para almacenar otras emisoras.

Notas

- Cualquier dato de emisora almacenado bajo un número de preajuste se borrará cuando usted almacene una emisora nueva en ese número de preajuste.
- El modo de recepción (estéreo o mono) se almacenará junto con la frecuencia de la emisora.

Sintonización de una emisora preajustada

Usted puede seleccionar cualquier emisora deseada seleccionando simplemente el número de emisora preajustada en el que ésta fue almacenada.

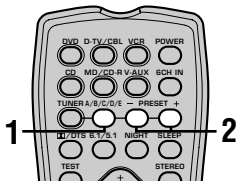
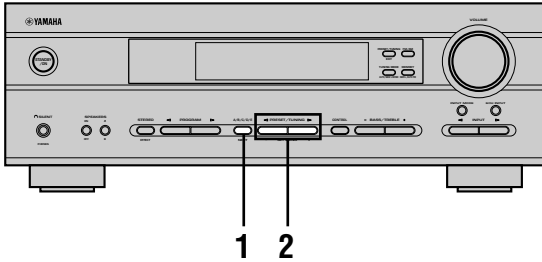

1 Pulse A/B/C/D/E (A/B/C/D/E en el mando a distancia) para seleccionar el grupo de emisoras preajustadas.

La letra del grupo de emisoras preajustadas aparece en el visualizador del panel delantero y cambia cada vez que usted pulsa A/B/C/D/E.



Panel delantero



Mando a distancia

2 Pulse PRESET/TUNING </> (PRESET +/- en el mando a distancia) para seleccionar una número de emisora preajustada (1 a 8).

El grupo de preajustes y el número aparecen en el visualizador del panel delantero junto con la banda de la emisora, la frecuencia y el indicador "TUNED".

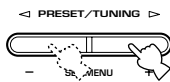

Panel delantero

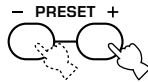

Mando a distancia

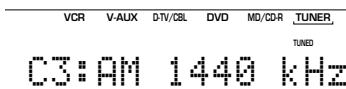

Intercambio de emisoras preajustadas

Puede intercambiar entre sí la asignación de dos emisoras preajustadas. El ejemplo de abajo describe el procedimiento para intercambiar la emisora preajustada "E1" con la "A5".

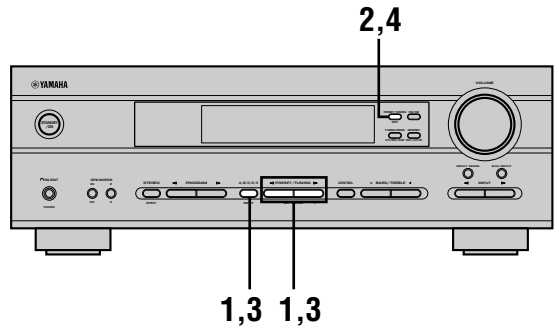

1 Sintonice la emisora preajustada "E1" utilizando A/B/C/D/E y PRESET/TUNING </>.

Consulte "Sintonización de una emisora preajustada" en la columna de la izquierda.

2 Mantenga pulsado PRESET/TUNING (EDIT) durante más de 3 segundos.

"E1" y el indicador "MEMORY" parpadean en el visualizador del panel delantero.

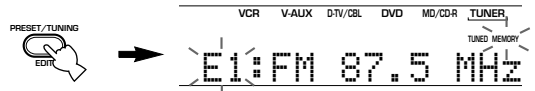

3 Sintonice la emisora preajustada "A5" utilizando A/B/C/D/E y PRESET/TUNING </>.

"A5" y el indicador "MEMORY" parpadean en el visualizador del panel delantero.

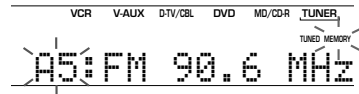

4 Pulse de nuevo PRESET/TUNING (EDIT).

Las estaciones almacenadas en las dos asignaciones de preajuste se intercambian.

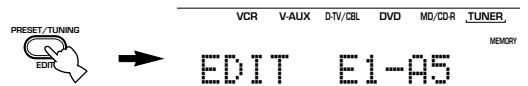

Muestra que el intercambio de las emisoras ha sido completado.

RECEPCIÓN DE EMISORAS RDS

El RDS (sistema de datos de radio) es un sistema de transmisión de datos que emplea emisoras de FM y que se utiliza en muchos países.

Los datos RDS contienen diversa información, entre la que se encuentra PS (nombre de servicio de programa), PTY (tipo de programa), RT (texto de radio), CT (hora), EON (otras redes realizadas), etc.

Descripción de los datos RDS

Esta unidad puede recibir datos PS, PTY, RT, CT y EON cuando recibe emisoras RDS.

■ Modo PS (nombre de servicio de programa):

Se visualiza el nombre de la emisora RDS que está siendo recibida.

■ Modo PTY (tipo de programa):

Para clasificar las emisoras RDS hay 15 tipos de programas.

NEWS	Noticias
AFFAIRS	Temas de actualidad
INFO	Información general
SPORT	Deportes
EDUCATE	Educación
DRAMA	Drama
CULTURE	Cultura
SCIENCE	Ciencia
VARIED	Entretenimiento
POP M	Música popular
ROCK M	Rock
M.O.R. M	Música intermedia (fácil de escuchar)
LIGHT M	Clásica ligera
CLASSICS	Clásica seria
OTHER M	Otra música

■ Modo RT (texto de radio):

La información acerca del programa (el título de canción, el nombre del cantante, etc.) de la emisora RDS que está siendo recibida se visualiza mediante un máximo de 64 caracteres alfanuméricos, incluyendo el símbolo la diéresis. Si se utilizan otros caracteres para los datos RT, éstos se visualizan subrayados.

■ Modo CT (hora):

La hora actual se visualiza y actualiza a cada minuto. Si los datos se interrumpen por accidente, puede que aparezca "CT WAIT".

■ EON (otras redes mejoradas):

Consulte la página siguiente.

Cambio del modo RDS

Para visualizar datos RDS, esta unidad dispone de cuatro modos. Cuando se recibe una emisora RDS, los indicadores PS, PTY, RT y/o CT que corresponden a los servicios de datos RDS ofrecidos por la emisora se encienden en el visualizador del panel delantero. Pulse repetidamente RDS MODE/FREQ para cambiar el modo de visualización entre los datos RDS ofrecidos por la emisora de transmisión en el orden mostrado abajo.

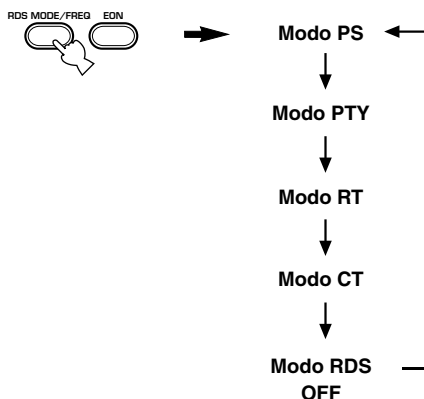

Notas

- Cuando esté recibiendo una emisora RDS, no pulse RDS MODE/FREQ hasta que uno de los indicadores de modo RDS se encienda en el visualizador del panel delantero. Si se pulsa el botón antes de que se enciendan los indicadores del visualizador del panel delantero, el modo no podrá cambiar. Esto se debe a que la unidad no ha recibido aún todos los datos RDS de la emisora.
- Los datos RDS que no son ofrecidos por la emisora no podrán ser seleccionados.
- El servicio de datos RDS no podrá ser utilizado por esta unidad si la señal recibida no es lo suficientemente intensa. En particular, el modo RT requiere la recepción de una gran cantidad de datos, así que es posible que el modo RT no se visualice aunque sí se visualicen otros modos RDS (PS, PTY, etc.).
- Bajo condiciones de mala recepción los datos RDS no podrán recibirse algunas veces. En este caso, pulse TUNING MODE para que el indicador "AUTO" se apague en el visualizador del panel delantero. Aunque el modo de recepción cambia a mono mediante esta operación, cuando usted cambie la visualización al modo RDS, podrán visualizarse datos RDS.
- Si la intensidad de la señal se debilita debido a interferencias externas durante la recepción de una emisora RDS, el servicio de datos RDS tal vez se interrumpa y "...WAIT" aparecerá en el visualizador del panel delantero.

Función PTY SEEK

Si selecciona el tipo de programa deseado, esta unidad buscará automáticamente todas las emisoras RDS preajustadas que estén emitiendo un programa del tipo requerido.

1 Pulse PTY SEEK MODE para poner esta unidad en el modo PTY SEEK.

El tipo de programa de la emisora que esté siendo recibida o "NEWS" parpadeará en el visualizador del panel delantero.

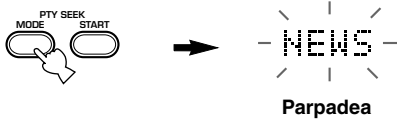

2 Pulse PRESET/TUNING </> para seleccionar el tipo de programa deseado.

El tipo de programa deseado aparece en el visualizador del panel delantero.

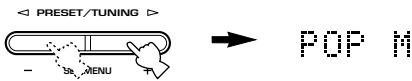

3 Pulse PTY SEEK START para iniciar la búsqueda de todas las emisoras RDS preajustadas.

El tipo de programa seleccionado parpadea y el indicador "PTY HOLD" se enciende en el visualizador del panel delantero mientras la unidad busca las emisoras.



- Si se encuentra una emisora que está emitiendo un programa del tipo requerido, la unidad se detiene en esa emisora.
- Si la emisora llamada no es la deseada, pulse de nuevo PTY SEEK START. Esta unidad empezará a buscar otra emisora que esté emitiendo un programa del mismo tipo.

■ Para cancelar esta función

Pulse dos veces PTY SEEK MODE.

Función EON

Esta función utiliza el servicio de datos EON en la red de emisoras RDS. Si usted selecciona simplemente el tipo de programa deseado (NEWS, INFO, AFFAIRS o SPORT), esta unidad buscará automáticamente todas las emisoras RDS preajustadas que tengan programado emitir un programa del tipo requerido, y cambiará de la emisora que esté siendo recibida a la nueva emisora cuando se inicie la emisión.

Nota

- Esta función sólo puede utilizarse cuando está siendo recibida una emisora RDS que ofrece el servicio de datos EON. Cuando esté siendo recibida tal emisora, el indicador "EON" se encenderá en el visualizador del panel delantero.

1 Asegúrese de que el indicador "EON" se encienda en el visualizador del panel delantero.

Si no se enciende el indicador "EON", sintonice otra emisora RDS para que dicho indicador se encienda.

2 Pulse repetidamente EON para seleccionar el tipo de programa deseado (NEWS, INFO, AFFAIRS o SPORT).

El nombre del tipo del programa seleccionado aparece en el visualizador del panel delantero.



- Si una emisora RDS preajustada, del tipo de programa seleccionado, empieza a emitir, esta unidad cambiará automáticamente del programa que está siendo recibido a ese nuevo programa. (El indicador EON parpadea.)
- Cuando termine la emisión del programa deseado, volverá a sintonizarse la emisora previamente sintonizada (u otro programa de la misma emisora).

■ Para cancelar esta función

Pulse repetidamente EON hasta que no se encienda ningún nombre de tipo de programa en el visualizador del panel delantero.

TEMPORIZADOR PARA DORMIR

Utilice esta función para poner automáticamente esta unidad en el modo de espera una vez transcurrido cierto tiempo que usted haya establecido. El temporizador para dormir resulta útil para cuando usted va a acostarse mientras esta unidad está reproduciendo o grabando una fuente.

El temporizador para dormir sólo puede ajustarse con el mando a distancia.



- Conectando a esta unidad un temporizador de venta en el comercio, usted también podrá establecer un temporizador para despertarse. Consulte el manual de instrucciones del temporizador.

■ Ajuste del temporizador para dormir

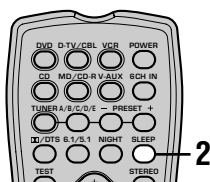

1 Seleccione una fuente e inicie la reproducción en el componente fuente.

2 Pulse repetidamente **SLEEP** para establecer la cantidad de tiempo.

Cada vez que pulse SLEEP, el visualizador del panel delantero cambiará de la forma siguiente.

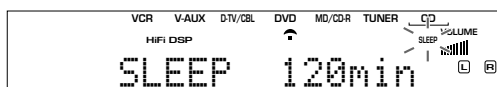
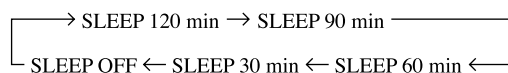

3 El indicador “SLEEP” se enciende pronto en el visualizador del panel delantero después de ajustar el temporizador para dormir.

El visualizador vuelve luego a mostrar la indicación anterior.

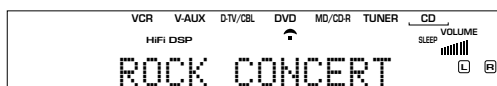

■ Cancelación del temporizador para dormir

Pulse repetidamente **SLEEP** hasta que “SLEEP OFF” aparezca en el visualizador del panel delantero.

Después de unos pocos segundos, “SLEEP OFF” desaparece, el indicador “SLEEP” se apaga y el visualizador vuelve a mostrar la indicación anterior.

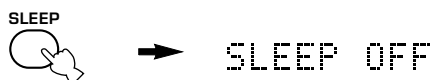

- El ajuste del temporizador para dormir también se puede cancelar poniendo esta unidad en el modo de espera utilizando **POWER** del mando a distancia (o **STANDBY/ON** en el panel delantero) o desconectando el cable de alimentación de CA de la toma de CA.

GRABACIÓN

Los ajustes y otras operaciones de grabación se realizan en los componentes de grabación. Consulte los manuales de instrucciones de esos componentes.

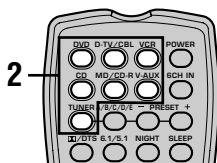
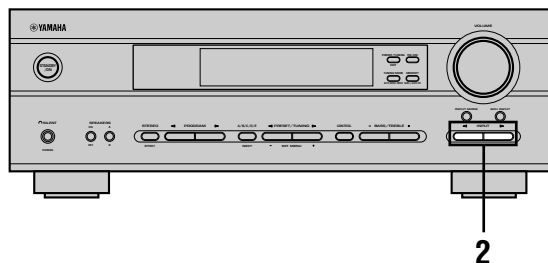

1 Conecte la alimentación de esta unidad y de todos los componentes conectados.

2 Seleccione el componente del que quiera grabar.

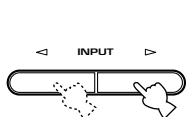

Panel delantero

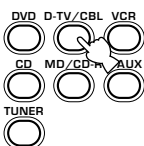

Mando a distancia

3 Inicie la reproducción (o seleccione una emisora) en el componente fuente.

4 Inicie la grabación en el componente de grabación.

Notas

- Haga una prueba de grabación antes de empezar a grabar realmente.
- Cuando esta unidad se ponga en el modo de espera, usted no podrá grabar entre otros componentes conectados a esta unidad.
- Los ajustes de volumen, graves y agudos y los programas DSP no afectan al material grabado.
- Una fuente conectada a la tomas 6CH INPUT de esta unidad no puede ser grabada.
- Una fuente de entrada dada no sale en el mismo canal OUT (REC). (Por ejemplo, la entrada de señal procedente de VCR IN no sale por VCR OUT.)
- No puede grabar señales de audio desde una fuente conectada a la toma DIGITAL INPUT en esta unidad porque las señales desde la toma DIGITAL INPUT y las tomas de entrada analógica son independientes. Conecte una fuente a las tomas de entrada analógica si desea grabar desde las tomas de salida analógica.
- Compruebe las leyes relacionadas con los derechos de autor de su país antes de grabar discos analógicos, CDs, programas de la radio, etc. La grabación de materiales protegidos por derechos de autor puede infringir las leyes de los derechos de autor.

Si reproduce una fuente de vídeo que utiliza señales codificadas para impedir que sean copiadas, es posible que la imagen sea distorsionada por esas señales.

■ Consideraciones especiales acerca de la grabación de programas DTS

La señal DTS es un flujo de bits digital. Intentar grabar digitalmente el flujo de bits DTS causará ruidos en la grabación. Por lo tanto, si usted desea utilizar esta unidad para grabar fuentes que tienen señales DTS grabadas en ellas, deberá tener en cuenta las consideraciones y los ajustes siguientes.

Para los LDs, DVDs y CDs codificados con DTS, cuando su reproductor sea compatible con el formato DTS, siga sus instrucciones para hacer un ajuste de forma que la señal analógica pueda salir del reproductor.

SET MENU (MENÚ DE AJUSTE)

Para obtener un mejor sonido de la unidad usted puede ajustar los parámetros siguientes en el menú de ajuste. Cambie los ajustes para que se adapten a las necesidades de su ambiente de escucha.

Lista del menú de ajuste

Los menús de ajuste se dividen por uso y funciones en las 4 categorías listadas a continuación.

■ BASIC

El área BASIC contiene los parámetros básicos que usted debe establecer antes de utilizar esta unidad. Consiste en los menús siguientes. Consulte las páginas 18 - 20 para obtener una explicación detallada.

1 SETUP

2 SP LEVEL (nivel de los altavoces)

■ SOUND

El área SOUND contiene parámetros para cambiar la salida del sonido. Consiste en los menús siguientes que usted puede utilizar para cambiar la calidad del tono del sonido de salida del sistema.

1 SPEAKER SET

2 SP DISTANCE (distancia de altavoces)

3 LFE LEVEL (nivel de efecto de baja frecuencia)

4 D. RANGE (gama dinámica)

5 CENTER GEQ (ecualizador gráfico para canal central)

6 HP TONE CTRL (control de tono de los auriculares)

■ INPUT

El área INPUT contiene los parámetros relacionados con la entrada de señales. Consiste en los menús siguientes que usted puede utilizar para cambiar la asignación de las tomas de entrada.

1 I/O ASSIGN

2 INPUT MODE

■ OPTION

Éste es un menú de ajuste suplementario suministrado para su conveniencia. Consiste en los menús siguientes que usted puede utilizar para cambiar el brillo del visualizador, proteger los ajustes existentes y realizar otras funciones que no son esenciales.

1 DISPLAY SET

2 MEM. GUARD

3 AUDIO MUTE

- En las descripciones para cada elemento a partir de la página siguiente, el ajuste predeterminado se indica en negrita.

Ajuste de los elementos del menú de ajuste

Utilice el mando a distancia para hacer los ajustes.

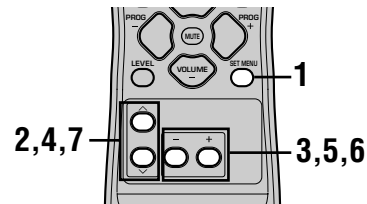

- Puede cambiar los parámetros de ajuste mientras la unidad está reproduciendo sonido.
- Puede utilizar NEXT y SET MENU +/- del panel delantero para cambiar estos ajustes, si la unidad no se pone en el modo TUNER. Pulse NEXT para seleccionar la categoría o campo que usted quiera cambiar, y SET MENU +/- para cambiar los parámetros.

Nota

- Mientras la unidad está en el modo de escucha nocturna no se pueden cambiar algunos parámetros del menú de ajuste.

- 1** Pulse SET MENU para entrar en el menú de ajuste.



- 2** Pulse repetidamente ^ / v para seleccionar el menú deseado.

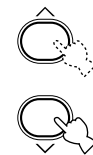

- 3** Pulse -/+ para introducir el menú seleccionado.

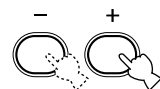

- 4** Pulse repetidamente ^ / v para seleccionar el elemento que quiera ajustar.

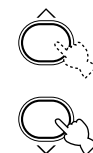

- Pulsando repetidamente SET MENU, usted puede seleccionar elementos en el mismo orden que cuando pulsa v.

5 Pulse una vez **-/+** para entrar en el modo de ajuste del elemento seleccionado.

El último ajuste que usted hizo aparece en el visualizador del panel delantero.

Dependiendo del elemento del menú, pulse **^ / v** para seleccionar un subelemento.

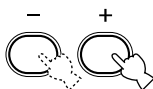

6 Pulse repetidamente **-/+** para cambiar el ajuste del elemento del menú.

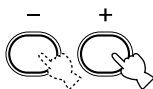

7 Pulse repetidamente **^ / v** hasta que el menú desaparezca.



Apoyo a la memoria

El circuito de apoyo a la memoria impide que se pierdan los datos almacenados aunque esta unidad se ponga en el modo de espera. Sin embargo, si el cable de la alimentación se desconecta de la toma de CA, o la alimentación se interrumpe durante más de una semana, los datos almacenados se perderán. En este caso, ajuste de nuevo los elementos.

Los menús BASIC y SOUND

El menú "BASIC" le permite ajustar fácilmente los parámetros "SOUND 1 SPEAKER SET" y "SOUND 2 SP DISTANCE". No es necesario reponer los parámetros en el menú "BASIC", pero usted podrá tener acceso a unos parámetros más detallados en el menú "SOUND" si así lo desea.

Nota

- Después de cambiar los parámetros en el menú "SOUND", si usted selecciona "BASIC 1 SETUP" y luego "SET", los parámetros del menú "SOUND" cambiarán en respuesta a cualquier cambio que usted haya hecho en "BASIC 1 SETUP". No entre en el menú "BASIC 1 SETUP" a menos que usted quiera cambiar estos ajustes. Si entra por error en el menú "BASIC 1 SETUP", seleccione "CANCEL" para volver al menú "BASIC". (Página 19)

SOUND 1 SPEAKER SET
(ajustes para los modos de altavoces)

Utilice esta función para seleccionar los modos de salida apropiados para su configuración de altavoces.

Nota

- Algunos ajustes de los elementos de menú no tienen ningún efecto cuando la unidad reproduce una fuente con una frecuencia de muestreo de más de 48 kHz.

1A CENTER (modo de altavoz central)

Añadiendo un altavoz central a su configuración de altavoces, esta unidad puede proporcionar una buena localización del diálogo para muchos oyentes, y una excelente sincronización del sonido y las imágenes.

Elección: LRG (grande), **SML** (pequeño),
NON (ninguno)

LRG

Seleccione esto si tiene un altavoz central grande. Toda la gama de señales del canal central se dirigirá al altavoz central.

SML

Seleccione esto si tiene un altavoz pequeño. Las señales de baja frecuencia (90 Hz y menos) del canal central se dirigen a los altavoces seleccionados con "1D BASS".

NON

Seleccione esto si no tiene un altavoz central. Todas las señales del altavoz central se dirigen a los altavoces principales derecho e izquierdo.

■ 1B MAIN (modo de altavoz principal)

Elección: **LARGE**, **SMALL**

LARGE

Seleccione esto si tiene altavoces principales grandes. Toda la gama de señales de los canales principales derecho e izquierdo se dirige a los altavoces principales derecho e izquierdo.

SMALL

Seleccione esto si usted tiene altavoces principales pequeños. Las señales de baja frecuencia (90 Hz y menos) del canal principal se dirigen a los altavoces seleccionados con "1D BASS".

■ 1C REAR LR (modo de altavoces traseros)

Elección: **LRG** (grande), **SML** (pequeño), **NON** (ninguno)

LRG

Seleccione esto si usted tiene altavoces traseros derecho e izquierdo grandes o si tiene conectado un altavoz de subgraves trasero a los altavoces traseros. Toda la gama de señales de los canales traseros se dirigirá a los altavoces traseros derecho e izquierdo.

SML

Seleccione esto si usted tiene altavoces traseros derecho e izquierdo pequeños. Las señales de baja frecuencia (90 Hz o menos) de los canales traseros se dirigen a los altavoces seleccionados con "1D BASS".

NON

Seleccione esto si no tiene altavoces traseros.



- Esta unidad se pone en el modo Virtual CINEMA DSP seleccionando **NON** para "1C REAR LR".

■ 1D BASS (modo de salida de graves)

Las señales LFE pueden llevar efectos de baja frecuencia cuando esta unidad descodifica una señal Dolby Digital o DTS. Las señales de baja frecuencia son aquellas de 90 Hz o menos. Las señales de baja frecuencia se dirigen a los altavoces principales derecho e izquierdo, y al altavoz de subgraves (éste se puede utilizar para la reproducción estéreo y la reproducción de programas DSP).

Elección: **SWFR** (altavoz de subgraves), **MAIN**, **BOTH**

SWFR

Seleccione esto si utiliza un altavoz de subgraves. Las señales LFE se dirigen al altavoz de subgraves.

MAIN

Seleccione esto si no utiliza un altavoz de subgraves. Las señales LFE se dirigen a los altavoces principales.

BOTH

Las señales LFE se dirigen al altavoz de subgraves. Las señales de baja frecuencia designadas para los canales principales de acuerdo con otros ajustes de modo de los altavoces se dirigen a ambos altavoces principales y a un altavoz de subgraves.

Nota

- Cuando seleccione **MAIN** para "1D BASS", las señales de baja frecuencia (90 Hz y menos) de los canales principales se dirigirán a los altavoces principales aunque usted seleccione **SMALL** para el modo de los altavoces principales.

SOUND 2 SP DISTANCE (distancia de altavoces)

Utilice esta opción para ajustar el retardo aplicado a los sonidos del canal central. Esta opción funciona cuando hay una salida de sonido desde los altavoces centrales con una fuente como Dolby Digital o DTS. En una situación ideal, el altavoz central debería estar a la misma distancia de la posición de escucha que de los altavoces principales izquierdo y derecho. No obstante, en la mayoría de los hogares, el altavoz central se coloca en línea con los altavoces principales. Al retardar el sonido del altavoz central, puede ajustar la distancia aparente del altavoz central a la posición de escucha principal para que parezca que sea la misma que la distancia entre la posición de escucha y los altavoces izquierdo y derecha.

1 Pulse \wedge / \vee para seleccionar "UNIT".

2 Pulse $-/+$ para seleccionar "meters" o "feet", lo que vaya a utilizar en el ajuste.

3 Pulse \wedge / \vee para seleccionar el altavoz cuyo retardo va a ser ajustado.

4 Pulse $-/+$ para ajustar el retardo.
Pulse + para aumentar el valor y - para reducirlo.

Imagen del altavoz central

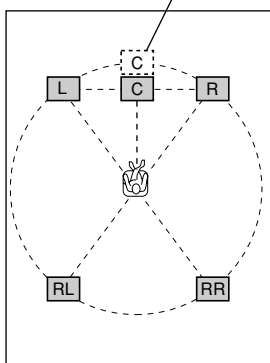

■ Ajuste mediante "meters"

Gama de control: De 0,3 a 24,00 m (para los altavoces principales I/D, central y traseros I/D)

Ajuste inicial: 3,00 m (para los altavoces principales izquierdo/derecho, central, traseros izquierdo/derecho)

■ Ajuste mediante "feet"

Gama de control: De 1 a 80 ft (para los altavoces principales I/D, central y traseros I/D)

Ajuste inicial: 10,0 ft (para los altavoces principales izquierdo/derecho, central, traseros izquierdo/derecho)

Nota

- No se configurará ningún retardo si ha ajustado la misma distancia para los altavoces principales I/D, central y traseros I/D.

SOUND 3 LFE LEVEL

Utilice esta función para ajustar el nivel de salida del canal LFE (efecto de baja frecuencia) cuando se reproduce una señal Dolby Digital o DTS. La señal LFE lleva el sonido de efecto de baja frecuencia que sólo se añade a ciertas escenas.

Gama de control:

SPEAKER -20 a 0 dB

HEADPHONE -20 a 0 dB

Ajuste inicial: 0 dB

1 Pulse \wedge / \vee para seleccionar el elemento que vaya a ajustar.

2 Pulse - para ajustar el nivel LFE.

Nota

- Ajuste el nivel LFE según la capacidad de su altavoz de subgraves o auriculares.

SOUND 4 D. RANGE (gama dinámica)

Utilice esta función para ajustar la gama dinámica. Este ajuste sólo es efectivo cuando la unidad descodifica señales Dolby Digital.

Elección: **MAX**, STD (estándar), MIN (mínimo)

MAX

Seleccione el ajuste MAX para las películas.

STD

Seleccione el ajuste STD para el uso general.

MIN

Seleccione el ajuste MIN para escuchar fuentes a niveles de volumen sumamente bajos.

SOUND 5 CENTER GEQ **(ecualizador gráfico para canal central)**

Utilice esta función para ajustar el ecualizador gráfico de 5 bandas incorporado de forma que la calidad tonal del altavoz central concuerde con la de los altavoces principales derecho e izquierdo. Usted puede seleccionar frecuencias de 100 Hz, 300 Hz, 1 kHz, 3 kHz o 10 kHz.
Gama de control (dB): -6 a +6
Ajuste inicial: 0 dB para 5 bandas

1 Pulse \vee para seleccionar una frecuencia más alta y \wedge para seleccionar una frecuencia más baja.

2 Pulse $-/+$ para ajustar el nivel de esa frecuencia.

Nota

- Usted puede comprobar el sonido del altavoz central mientras ajusta este elemento utilizando el tono de prueba. Pulse TEST antes de empezar el procedimiento anterior. Una vez iniciado este procedimiento, el tono de prueba permanece en el altavoz central y usted puede oír cómo cambia el sonido según ajusta varios niveles de frecuencias. Para detener el tono de prueba, pulse TEST.

SOUND 6 HP TONE CTRL **(control de tono de los auriculares)**

Utilice esta función para ajustar el nivel de los graves y los agudos cuando usted utiliza auriculares.

Gama de control (dB):
BASS -6 a +3
TRBL (agudos)..... -6 a +3
Ajuste inicial:
BASS 0 dB
TRBL 0 dB

INPUT 1 I/O ASSIGN (asignación de entrada/salida)

Puede asignar las tomas de acuerdo con el componente que vaya a utilizar si la configuración de la toma DIGITAL INPUT (nombres de componentes para tomas) es diferente de las del componente. Esto le permite cambiar la asignación de tomas y conectar de forma eficiente más componentes.

Una vez asignados, seleccione el componente con INPUT $\triangleleft/\triangleright$ (o los botones de selección de entrada en el mando a distancia).

■ 1A para la toma OPTICAL INPUT

Elección: (1) DVD, MD/CD-R, CD, VCR, V-AUX, D-TV/CBL

■ 1B para la toma COAXIAL INPUT

Elección: (2) CD, VCR, V-AUX, D-TV/CBL, DVD, MD/CD-R,

Nota

- Cuando conecte un componente a las tomas COAXIAL y OPTICAL, tendrán prioridad las señales de entrada procedentes de la toma COAXIAL.

INPUT 2 INPUT MODE **(modo de entrada inicial)**

Utilice esta función para designar el modo de entrada para las fuentes conectadas a las tomas DIGITAL INPUT cuando enciende esta unidad (consulte la página 23 para conocer detalles acerca del modo de entrada).

Elección: **AUTO**, **LAST**

AUTO

Seleccione esto para permitir que esta unidad detecte automáticamente el tipo de señal de entrada y seleccione el modo de entrada apropiado.

LAST

Seleccione esto para que esta unidad seleccione automáticamente el último modo de entrada utilizado para esa fuente.

OPTION 1 DISPLAY SET

■ DIMMER

Usted puede ajustar el brillo de la visualización del panel delantero.

Gama de control: -4 a 0

OPTION 2 MEM. GUARD (protección de la memoria)

Utilice esta función para impedir cambios fortuitos en los ajustes de esta unidad.

Elección: ON, **OFF**

Seleccione ON para proteger las funciones siguientes:

- Todos los elementos del menú de ajuste
- Niveles de los altavoces principal, central, traseros y subwoofer
- Parámetros de programas DSP

Notas

- Cuando este elemento se ponga en ON, usted no podrá utilizar el tono de prueba.
- Cuando este elemento se ponga en ON, usted no podrá seleccionar ninguno de los demás elementos del menú de ajuste.

OPTION 3 AUDIO MUTE

Ajusta la cantidad con la que la función MUTE reduce el volumen de la salida.

Elección: **MUTE**, -50dB, -20dB

MUTE

Detiene completamente toda la salida de sonido.

-50dB

Reduce el volumen de la salida de sonido actual 50dB.

-20dB

Reduce el volumen de la salida de sonido actual 20dB.

AJUSTE DEL NIVEL DE LOS ALTAVOCES

Ajuste del volumen durante la reproducción

Puede ajustar el volumen de los altavoces mientras escucha la reproducción del sonido.

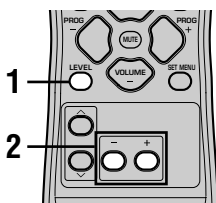

1 Pulse repetidamente LEVEL para seleccionar el altavoz que desea ajustar.

Cada vez que pulsa LEVEL, la unidad cambia entre los altavoces en el orden siguiente:
MAIN L→CENTER→MAIN R→R SUR.
(trasero derecho)→L SUR. (trasero izquierdo)→
SWFR (altavoz de subgraves)→.....



- Al pulsar una vez LEVEL se abre la visualización del nivel. Pulse ahora \wedge / \vee para seleccionar un altavoz.

2 Pulse $-/+$ para ajustar el volumen del altavoz.

- Los altavoces central y traseros se pueden ajustar a un máximo de $-10\text{dB} \sim +10\text{dB}$.
- Los altavoces principales y de subgraves se pueden ajustar a un máximo de $-20\text{dB} \sim 0\text{dB}$.

Notas

- Si el parámetro "SOUND 1 SPEAKER SET" del menú de ajuste está en NON no se podrán ajustar los niveles de los altavoces.
- Si el parámetro "ID BASS" de "SOUND 1 SPEAKER SET" del menú de ajuste está en MAIN no se podrá ajustar el nivel del altavoz de subgraves.
- Si usted utiliza LEVEL para ajustar los niveles de los altavoces, los niveles de los altavoces que usted ajustó previamente con el tono de prueba también cambiarán.
- Si usted selecciona "BASIC 1 SETUP" en el menú de ajuste y luego selecciona "SET", los niveles de los altavoces cambiarán en respuesta a cualquier ajuste que usted haga en "BASIC 1 SETUP".

Utilización del tono de prueba

Utilice el tono de prueba para ajustar los niveles de los altavoces de forma que el volumen de cada altavoz sea idéntico cuando se escuche el sonido en la posición desde donde usted escucha.

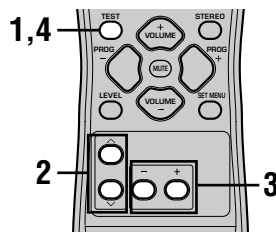

1 Pulse TEST.

La unidad dará salida a un tono de prueba.

2 Pulse repetidamente \wedge / \vee para seleccionar un altavoz que va a ajustar.

Cada vez que pulsa \vee , la unidad cambia entre los altavoces en el orden siguiente:
TEST LEFT (principal izquierdo)→TEST CENTER
(central)→TEST RIGHT (principal derecho)→TEST
R SUR. (trasero derecho)→TEST L SUR. (trasero
izquierdo)→TEST SUBWOOFER (altavoz de
subgraves)→.....
(Pulse \wedge para cambiar entre los altavoces en el
orden inverso.)

3 Pulse $-/+$ para ajustar los volúmenes de los altavoces.

4 Pulse TEST cuando haya completado los ajustes.

El tono de prueba se detiene.

Notas

- Si los auriculares están conectados a la toma PHONES no se puede entrar en el modo de prueba. Desconecte los auriculares de la toma PHONES.
- Si el parámetro "SOUND 1 SPEAKER SET" del menú de ajuste está en NON no se puede ajustar el volumen de los altavoces.
- Si el parámetro "ID BASS" de "SOUND 1 SPEAKER SET" del menú de ajuste está en MAIN no se podrá ajustar el nivel del altavoz de subgraves.
- Si usted selecciona "BASIC 1 SETUP" en el menú de ajuste y luego selecciona "SET", los niveles de los altavoces cambiarán en respuesta a cualquier ajuste que usted haga en "BASIC 1 SETUP".



- Dependiendo de la fuente que esté reproduciendo la unidad, los niveles de los altavoces ajustados con el tono de prueba puede que no sean de su agrado. En este caso, ajuste los niveles de los altavoces mientras escucha la fuente de sonido.

EDICIÓN DE PARÁMETROS DE PROGRAMAS DE CAMPOS DE SONIDO

Cambio de ajuste de los parámetros

Los ajustes del programa del campo de sonido inicial, tal y como están, le proporcionarán una agradable experiencia al escuchar la reproducción. No es necesario cambiar estos ajustes, pero usted podrá crear un ambiente de escucha original cambiándolos.

Nota

- Los parámetros que se pueden editar cambian según el programa de campo de sonido que usted seleccione. Consulte la explicación de los parámetros.

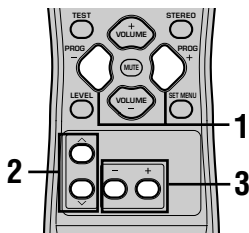

- 4 Repita los pasos 1 – 3 si usted desea cambiar otros parámetros.

Nota

- Si el parámetro “OPTION 2 MEM. GUARD” del menú de ajuste está en ON usted no podrá cambiar estos parámetros. Cambie este ajuste a OFF si desea cambiar otros parámetros.

- 1 Seleccione un programa de campo de sonido.

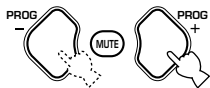

- 2 Pulse ^ / v para seleccionar el parámetro que usted quiera cambiar.

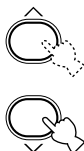

- 3 Pulse +/- para cambiar el ajuste del parámetro.

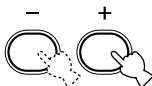

Descripciones de los parámetros del campo de sonido digital

Usted puede ajustar los valores de ciertos parámetros del campo de sonido digital para que los campos de sonido sean recreados con gran precisión en su habitación de escucha. No todos los parámetros siguientes se encuentran en cada programa.

■ DSP LEVEL

Función: Este parámetro ajusta el nivel de todos los efectos DSP dentro de una gama estrecha.
Descripción: Dependiendo de las condiciones acústicas de su sala de escucha, usted tal vez quiera aumentar o disminuir el nivel del efecto DSP con relación al sonido directo.
Gama de control: -6 dB a +3 dB

■ DELAY

Función: Ajuste la diferencia de tiempo entre el comienzo del sonido procedente de los altavoces principales y el comienzo del efecto del sonido procedente de los altavoces traseros. Cuando mayor sea el valor más tarde se generará el efecto de sonido.
Gama de control: 1 a 99 ms (La gama de control cambia dependiendo de la fuente de entrada y el programa DSP que usted utilice.)

Para 5ch Stereo

Función: Estos parámetros ajustan el nivel de volumen para cada canal en el modo estéreo de 5 canales.
Gama de control: 0 a 100 %

■ CT LEVEL (Nivel central)

■ RL LEVEL (Nivel trasero izquierdo)

■ RR LEVEL (Nivel trasero derecho)

Para PRO LOGIC II Music

■ PANORAMA

Función: Extiende la imagen estéreo delantera para incluir los altavoces de sonido ambiental y obtener un efecto envolvente.
Elección: OFF/ON. El ajuste inicial es OFF.

■ DIMENSION

Función: Ajusta gradualmente el campo del sonido hacia delante o hacia atrás.
Gama de control: -3 (hacia atrás) a +3 (hacia adelante). El ajuste inicial es STD (estándar).

■ CT WIDTH (Anchura central)

Función: Ajusta en varios grados la imagen central procedente de los tres altavoces delanteros. Un valor más grande ajusta la imagen central hacia los altavoces principales derecho e izquierdo.
Gama de control: 0 (el sonido del canal central sale solamente por el altavoz central) a 7 (el sonido del canal central sale solamente por los altavoces principales izquierdo y derecho). El ajuste inicial es 3.

SOLUCIÓN DE PROBLEMAS

Consulte la tabla de abajo cuando esta unidad no funcione correctamente. Si el problema que usted tiene no se indica en la tabla de abajo o las instrucciones ofrecidas no sirven de ayuda, ponga esta unidad en el modo de espera, desconecte el cable de alimentación y póngase en contacto con el centro de servicio o con el concesionario YAMAHA autorizado más cercano.

■ Generalidades

Problema	Causa	Remedio	Consulte la página
Esta unidad no se enciende cuando se pulsa STANDBY/ON (o POWER), o entra en el modo de espera poco después de conectarse la alimentación.	El cable de alimentación no está conectado o la clavija no está completamente introducida.	Conecte firmemente el cable de alimentación.	–
	El circuito de protección ha sido activado.	Asegúrese de que todas las conexiones de los cables de los altavoces, en esta unidad y en los propios altavoces, estén bien seguras y que los conductores de cada conexión no toquen ninguna otra cosa que sus respectivos terminales.	15 – 16
	Esta unidad ha sido expuesta a una descarga eléctrica externa fuerte (un rayo o electricidad estática fuerte).	Ponga esta unidad en el modo de espera, desconecte el cable de alimentación, vuelva a conectarlo después de 30 segundos, y luego inicie otra vez la operación.	–
No hay sonido.	Conexiones incorrectas del cable de entrada o salida.	Conecte correctamente los cables. Si el problema persiste, es posible que los cables estén defectuosos.	9 – 16
	No se ha seleccionado una fuente de entrada apropiada.	Seleccione una fuente de entrada adecuada con INPUT  o 6CH INPUT (o los botones de selección de entrada).	21
	La conexión de los altavoces no está segura.	Asegure las conexiones.	15 – 16
	Los altavoces principales que van a ser utilizados no han sido seleccionados correctamente.	Pulse y ajuste el botón SPEAKERS ON/OFF a ON y seleccione los altavoces principales adecuados con SPEAKERS A/B.	21
	El volumen está bajo.	Suba el volumen.	22
	El sonido está silenciado.	Pulse MUTE o cualquier botón de operación de esta unidad para cancelar el silenciamiento y ajustar el volumen.	–
	Las señales digitales que esta unidad no puede reproducir se introducen en ella al reproducir un CD-ROM, etc.	Reproduzca una fuente cuyas señales pueda reproducir esta unidad.	–
El sonido se apaga repentinamente.	El circuito de protección ha sido activado debido a un cortocircuito, etc.	Compruebe que los conductores de los cables de los altavoces no se toquen entre sí y luego vuelva a encender esta unidad.	–
	Se ha activado el temporizador para dormir.	Conecte la alimentación y reproduzca de nuevo la fuente.	–
	El sonido está silenciado.	Pulse MUTE o cualquier otro botón de operación de esta unidad para cancelar el silenciamiento y ajustar el volumen.	–

Problema	Causa	Remedio	Consulte la página
Sin sonido / sonido débil desde un altavoz en particular.	Conexiones de cables mal hechas.	Conecte correctamente los cables. Si el problema persiste, los cables tal vez estén defectuosos.	15
No sale sonido de los altavoces de efecto.	El efecto del sonido está apagado.	Pulse STEREO para encenderlo.	–
	Está utilizándose un programa DSP con descodificación Dolby Surround, Dolby Digital o DTS junto con material que no está codificado con Dolby Surround, Dolby Digital o DTS.	Seleccione otro programa DSP.	24 – 29
	Se introduce en esta unidad una señal digital con una frecuencia de muestreo superior a 48 kHz.		–
No sale sonido del altavoz central.	El nivel de salida del altavoz central está ajustado al mínimo.	Suba el nivel del altavoz central.	45
	“SOUND 1A CENTER” del menú de ajuste está en NON.	Seleccione el modo apropiado para su altavoz central.	40
	Se ha seleccionado uno de los programas DSP de Hi-Fi (1 a 4) (excepto para 5ch Stereo).	Seleccione otro programa DSP.	24 – 29
	La fuente codificada con una señal Dolby Digital o DTS no tiene una señal de canal central.		–
No sale sonido de los altavoces traseros.	El nivel de salida de los altavoces traseros está ajustado al mínimo.	Suba el nivel de salida de los altavoces traseros.	45
	Se está reproduciendo una fuente monofónica con el programa 9.	Seleccione otro programa DSP.	24 – 29
No sale sonido del altavoz de subgraves.	“SOUND 1D BASS” del menú de ajuste está en MAIN cuando se reproduce una señal Dolby Digital o DTS.	Seleccione SWFR o BOTH.	41
	“SOUND 1D BASS” del menú de ajuste está en SWFR o MAIN cuando se reproduce una fuente de 2 canales.	Seleccione BOTH.	41
	La fuente no contiene señales de graves bajos (90 Hz y menos).		–
Los graves se reproducen mal.	“SOUND 1D BASS” del menú de ajuste está en SWFR o BOTH y su sistema no incluye un altavoz de subgraves.	Seleccione MAIN.	41
	La configuración del modo de los altavoces (principales, central o traseros) en el menú de configuración no coincide con la configuración de los altavoces.	Seleccione la posición apropiada para cada altavoz tomando como base el tamaño de los altavoces que emplee.	40 – 41

Problema	Causa	Remedio	Consulte la página
Se puede oír un sonido de zumbido.	Conexiones incorrecta de los cables.	Conecte firmemente las clavijas de audio. Si el problema persiste, los cables tal vez estén defectuosos.	–
El nivel del volumen no puede aumentarse o el sonido está distorsionado.	El componente conectado a las tomas OUT (REC) de esta unidad está apagado.	Conecte la alimentación del componente.	–
El efecto del sonido no se puede grabar.	No es posible grabar el efecto de sonido mediante un componente de grabación.		–
Los parámetros de campos de sonido y algunos otros ajustes de esta unidad no se pueden cambiar.	“OPTION 2 MEM. GUARD” del menú de ajuste está en ON.	Ponga “OPTION 2 MEM. GUARD” del menú de ajuste está en OFF.	–
La unidad no funciona correctamente.	El microprocesador interno ha sido inmovilizado por una descarga eléctrica externa (descarga eléctrica atmosférica o electricidad estática excesiva) o por un suministro de alimentación de baja tensión.	Desconecte el cable de alimentación de CA de la toma de corriente y luego vuelva a enchufarlo después de pasar 30 segundos.	–
“CHECK SP WIRES” aparece en el visualizador del panel delantero.	Los cables de los altavoces están cortocircuitados.	Asegúrese de que todos los cables de los altavoces estén conectados correctamente.	–
Hay una interferencia de ruido procedente de un equipo digital o de alta frecuencia, o de esta unidad.	Esta unidad está demasiado cerca del equipo digital o de alta frecuencia.	Separe más esta unidad del equipo.	–
Esta unidad se pone repentinamente en el modo de espera.	La temperatura interna es excesiva y el circuito de protección contra el recalentamiento se ha activado.	Espere hasta que esta unidad se enfríe y luego vuelva a encenderla.	–

■ Sintonizador

Problema		Causa	Remedio	Consulte la página
FM	La recepción estéreo de FM tiene ruido.	Las características de las emisiones estéreo de FM pueden causar este problema cuando el transmisor está demasiado lejos o la entrada de la antena no es adecuada.	Compruebe las conexiones de la antena. Intente utilizar una antena de FM direccional.	12
			Utilice el método de sintonización manual.	31
	Hay distorsión, y no se puede obtener una recepción clara aunque se utilice una buena antena de FM.	Hay interferencia de trayectorias múltiples.	Ajuste la posición de la antena para eliminar la interferencia de trayectoria múltiple.	–
	La emisora deseada no se puede sintonizar con el método de sintonización automática.	La emisora es demasiado débil.	Utilice una antena de FM direccional de alta calidad.	–
			Utilice el método de sintonización manual.	31
Las emisora preajustadas previamente no se pueden sintonizar.	Esta unidad ha estado desconectada durante mucho tiempo.	Vuelva a preajustar las emisoras.	32	
AM	La emisora deseada no se puede sintonizar con el método de sintonización automática.	La señal es débil o la conexión de la antena está floja.	Apriete las conexiones de la antena de cuadro de AM y oriéntela para obtener la mejor recepción.	–
			Utilice el método de sintonización manual.	31
	Hay ruidos de chasquido y crepitación continuos.	Ruidos debidos a descargas eléctricas atmosféricas, lámparas fluorescentes, motores, termostatos y otros equipos eléctricos.	Utilice una antena exterior y un cable de tierra. Esto ayudará de alguna forma, pero será difícil eliminar todo el ruido.	12
	Hay ruidos de zumbido y lloro (especialmente durante la tarde).	Se está utilizando un televisor cerca.	Separe esta unidad del televisor.	–

■ Mando a distancia

Problema	Causa	Remedio	Consulte la página
El mando a distancia no funciona correctamente.	Distancia o ángulo equivocados.	El mando a distancia funcionará dentro de un margen máximo de 6 m y no más de 30 grados a partir del eje central del panel delantero.	7
	La luz solar directa o de iluminación (lámpara fluorescente tipo inversor, etc.) cae directamente sobre el sensor de esta unidad.	Cambie la ubicación de la unidad.	–
	Las pilas están agotadas.	Cambie todas las pilas por otras nuevas.	3

■ Dolby Surround

Dolby Surround utiliza un sistema de grabación de 4 canales analógicos para reproducir unos efectos de sonido reales y dinámicos: 2 canales principales derecho e izquierdo (estéreo), un canal central para el diálogo (mono) y un canal trasero para los efectos de sonido especiales (mono). El canal trasero reproduce sonido dentro de una gama de frecuencias angosta.

Dolby Surround se utiliza ampliamente con casi todas las cintas de vídeo y discos láser, y también en muchas emisiones de TV convencional y TV por cable. El decodificador Dolby Pro Logic incorporado en esta unidad emplea un sistema de procesamiento de señal digital que estabiliza automáticamente el volumen de cada canal para realzar los efectos y la direccionalidad del sonido en movimiento.

■ Dolby Digital

Dolby Digital es un sistema de sonido ambiental digital que le ofrece audio multicanal totalmente independiente. Con los 3 canales delanteros (izquierdo, central y derecho) y 2 canales traseros estéreo, Dolby Digital proporciona 5 canales de audio de gama completa. Con un canal adicional especial para los efectos graves, llamado LFE (efecto de baja frecuencia), el sistema tiene un total de 5,1 canales (LFE se cuenta como 0,1 canal). Cuando se utilice estéreo de 2 canales para los altavoces traseros será posible obtener unos efectos de sonido en movimiento y un entorno de sonido ambiental más precisos que con Dolby Surround. La gama dinámica (del volumen máximo al mínimo) reproducida por los 5 canales de gama completa y la orientación de sonido precisa generada utilizando el procesamiento de sonido digital proporcionan a los oyentes una sensación y un realismo nunca antes experimentados.

Con esta unidad se puede elegir libremente cualquier ambiente de sonido, desde mono hasta 5,1 canales, para que usted pueda disfrutar de él.

■ Matrix 6.1

La unidad incorpora el decodificador Matrix 6.1 para programas Dolby Digital y DTS multicanal que permite reproducir 6,1 canales añadiendo el canal trasero central al formato de 5,1 canales existente. (El canal trasero central se crea desde los canales traseros izquierdo y derecho.) Con este canal adicional, usted puede experimentar sonidos más dinámicos y reales, especialmente con escenas en las que hay efectos de "sobrevuelo" o "vuelos alrededor".

■ Dolby Pro Logic II

Dolby Pro Logic II es una técnica mejorada que se utiliza para descodificar ingentes números de programas Dolby Surround existentes. Esta nueva tecnología permite reproducir 5 canales discretos con los 2 canales principales izquierdo y derecho, 1 canal central y los 2 canales traseros izquierdo y derecho (en lugar de un solo canal trasero como en el caso de la tecnología Pro Logic convencional). Además del modo de películas también se encuentra disponible un modo de música para las fuentes de 2 canales.

■ Sonido ambiental digital DTS (Digital Theater Systems)

El sonido ambiental digital DTS fue desarrollado para reemplazar las pistas de sonido analógico de las películas por una pista de sonido digital de 6 canales, y actualmente está ganando rápidamente mucha popularidad en los cines de todo el mundo. Digital Theater Systems Inc. ha desarrollado un sistema de cine para el hogar de forma que usted pueda disfrutar en él de la profundidad del sonido y de la representación espacial natural del sonido ambiental digital DTS. Este sistema no tiene prácticamente distorsión, y ofrece un sonido claro de 6 canales (técnicamente, un canal izquierdo, uno derecho y uno central, 2 canales traseros y un canal LFE 0,1 a modo de altavoz de subgraves, para un total de 5,1 canales).

■ Canal LFE 0,1

Este canal es para la reproducción de señales de graves bajos. La gama de frecuencias para este canal es de 20 Hz a 120 Hz. Este canal se cuenta como canal 0,1 porque sólo emplea una gama de baja frecuencia en comparación con la gama completa reproducida por los otros 5 canales de los sistemas de 5,1 canales Dolby Digital o DTS.

■ CINEMA DSP

Como los sistemas Dolby Surround y DTS fueron diseñados originalmente para ser utilizados en cines, sus efectos se notan mejor en un cine que tiene muchos altavoces y que ha sido diseñado para efectos acústicos. Como las condiciones de los hogares como, por ejemplo, el tamaño de la habitación, el material de las paredes, el número de altavoces, etc. pueden cambiar tanto, resulta inevitable que haya también diferencias en el sonido oído. Tomando como base una gran cantidad de datos medidos por nosotros mismos, YAMAHA CINEMA DSP utiliza la tecnología de campos de sonido originales de YAMAHA para combinar los sistemas Dolby Pro Logic, Dolby Digital y DTS y proporcionar así la sensación visual y de audio de los cines en la sala de escucha de su propio hogar.

■ SILENT CINEMA

YAMAHA ha desarrollado para los auriculares un algoritmo DSP de efecto de sonido natural y real. Los parámetros de los auriculares han sido establecidos para cada campo de sonido de forma que en los auriculares se pueda disfrutar de representaciones precisas de todos los programas de campos de sonido.

■ Virtual CINEMA DSP

YAMAHA ha desarrollado un algoritmo Virtual CINEMA DSP que le permite disfrutar de los efectos de sonido ambiental del campo de sonido DSP aunque no disponga de altavoces traseros; utilizando para ello altavoces traseros virtuales. Hasta es posible disfrutar de Virtual CINEMA DSP con un sistema que tenga un mínimo de 2 altavoces que no incluyan altavoz central.

■ PCM (PCM lineal)

PCM lineal es un formato de señal bajo el cual una señal de audio analógica se digitaliza, se graba y se transmite sin utilizar ninguna compresión. Esto se utiliza como método para grabar CDs y DVD Audio. El sistema PCM utiliza una técnica para muestrear el tamaño de la señal analógica por unidad de tiempo muy pequeña.

Significando “modulación por codificación de impulsos”, la señal analógica se codifica como impulsos y luego se modula para la grabación.

■ Frecuencia de muestreo y número de bits de cuantificación

Cuando se digitaliza una señal de audio analógica, el número de veces que la señal es muestreada por segundo recibe el nombre de frecuencia de muestreo, mientras que el grado de precisión cuando el nivel del sonido se convierte en un valor numérico recibe el nombre de bits cuantificados.

La gama de frecuencias que puede ser reproducida se determina tomando como base la frecuencia de muestreo, mientras que la gama dinámica que representa la diferencia del nivel del sonido se determina mediante el número de bits cuantificado. En principio, cuanto más alta sea la frecuencia de muestreo, más amplia será la gama de frecuencias que podrá reproducirse, y cuanto más alto sea el número de bits cuantificados, más preciso será el nivel del sonido que pueda reproducirse.

ESPECIFICACIONES

SECCIÓN DE AUDIO

- Potencia de salida RMS mínima para los altavoces principales, central y traseros
 - 1 kHz, distorsión armónica total del 0,1%, 6 Ω
 - [Modelos para los EE.UU. y Canadá] 70 W
 - [Otros modelos] 60 W
 - 1 kHz, distorsión armónica total del 0,7%, 6 Ω
 - [Modelos para los EE.UU. y Canadá] 75 W
 - [Modelos para el Reino Unido, Europa, Australia y Corea] 65 W
- Potencia de salida estándar DIN
 - [Modelo para Europa]
 - 1 kHz, distorsión armónica total del 0,7%, 4 Ω 75 W
- Potencia máxima (EIAJ)
 - [Modelos para China y Corea, modelos generales]
 - 1 kHz, distorsión armónica total del 10%, 6 Ω 80 W
- Potencia dinámica (IHF) 6/4/2 Ω
 - [Modelos para los EE.UU. y Canadá] 85/100/115 W
 - [Otros modelos] 75/95/105 W
- Respuesta de frecuencia
 - CD, etc a altavoces principales L/R 10 Hz a 100 kHz, -3 dB
- Distorsión armónica total
 - 1 kHz, 30 W, 6 Ω , altavoces principales L/R 0,06%
- Relación señal a ruido (IHF red A)
 - CD (250 mV, cortocircuitada) a altavoces principales L/R, efecto apagado ≥ 100 dB
- Ruido residual (IHF red A)
 - Altavoces principales L/R 150 μ V o menos
- Separación de canales (1 kHz/10 kHz)
 - CD, etc (5,1 k Ω , terminada) a altavoces principales L/R ≥ 60 dB/ ≥ 45 dB
- Control de tono (altavoces principales L/R)
 - Acentuación/corte de BASS ± 10 dB/100 Hz
 - Acentuación/corte de TREBLE ± 10 dB/20 kHz
- Salida de auriculares 300 mV/470 Ω
- Sensibilidad de entrada
 - CD, etc 150 mV/47 k Ω
 - 6CH INPUT 150 mV/47 k Ω
- Nivel de salida
 - OUT (REC) 150 mV/1,2 k Ω
 - OUTPUT SUBWOOFER 4 V/1,2 k Ω

SECCIÓN DE VÍDEO

- Tipo de señal de vídeo NTSC o PAL
- Nivel de señal de vídeo compuesto 1 Vp-p/75 Ω
- Relación señal a ruido ≥ 50 dB
- Respuesta de frecuencia (MONITOR OUT)
 - 5 Hz a 10 MHz, -3 dB

SECCIÓN DE FM

- Gama de sintonías
 - [Modelos para los EE.UU. y Canadá] 87,5 a 107,9 MHz
 - [Otros modelos] 87,50 a 108,00 MHz
- Sensibilidad de silenciamiento de 50 dB (IHF, modulación del 100%)
 - Mono/estéreo 2,0 μ V (17,3 dBf) /25 μ V (39,2 dBf)
- Selectividad (400 kHz) 70 dB
- Relación señal a ruido (IHF)
 - Mono/estéreo 76 dB/70 dB
- Distorsión armónica (1 kHz)
 - Mono/estéreo 0,2%/0,3%
- Separación estereofónica (1 kHz) 42 dB
- Respuesta de frecuencia 20 Hz a 15 kHz +0,5, -2 dB

SECCIÓN DE AM

- Gama de sintonías 530/531 a 1710/1611 kHz
- Sensibilidad útil 300 μ V/m

GENERALIDADES

- Alimentación
 - [Modelos para los EE.UU. y Canadá] CA 120 V/60 Hz
 - [Modelo para Australia] CA 240 V/50 Hz
 - [Modelos para el Reino Unido, Europa y Singapur]
 - CA 230 V/50 Hz
 - [Modelo para Corea] CA 220 V/60 Hz
 - [Modelo para China] CA 220 V/50 Hz
 - [Modelo general] CA 110-120/220-240 V, 50/60 Hz
- Consumo
 - [Modelos para los EE.UU. y Canadá] 210 W/280 VA
 - [Otros modelos] 210 W
 - En el modo de espera aproximadamente 0,8 W
- Dimensiones (An x Al x Prof) 435 x 151 x 322 mm
- Peso 8,0 kg

*Las especificaciones están sujetas a cambios sin previo aviso.

LET OP: LEES HET VOLGENDE VOOR U DIT TOESTEL IN GEBRUIK NEEMT.

- 1 Om er zeker van te kunnen zijn dat u de optimale prestaties uit uw toestel haalt, dient u deze handleiding zorgvuldig door te lezen. Bewaar de handleiding op een veilige plek zodat u er later nog eens iets in kunt opzoeken.
- 2 Installeer dit toestel op een goed geventileerde, koele, droge, schone plek — uit direct zonlicht, uit de buurt van warmtebronnen, trillingen, stof, vocht en/of kou. Zorg voor een ventilatieruimte van tenminste 30 cm ruimte aan de bovenkant, 20 cm aan de rechter- en linkerkant en 20 cm aan de achterkant van dit toestel.
- 3 Plaats dit toestel uit de buurt van andere elektrische apparatuur, motoren of transformatoren om storend gebrom te voorkomen.
- 4 Stel dit toestel niet bloot aan plotselinge temperatuurswisselingen van koud naar warm en plaats het toestel niet in een omgeving met een hoge vochtigheidsgraad (bijv. in een ruimte met een luchtbevochtiger) om te voorkomen dat zich binnenin het toestel condens vormt, wat zou kunnen leiden tot elektrische schokken, brand, schade aan dit toestel en/of persoonlijk letsel.
- 5 Vermijd plekken waar andere voorwerpen op het toestel kunnen vallen, of waar het toestel bloot staat aan druppelende of spattende vloeistoffen. Plaats de volgende dingen NIET bovenop dit toestel:
 - Andere componenten, daar deze schade kunnen veroorzaken en/of de afwerking van dit toestel kunnen doen verkleuren.
 - Brandende voorwerpen (bijv. kaarsen), daar deze brand, schade aan dit toestel en/of persoonlijk letsel kunnen veroorzaken.
 - Voorwerpen met vloeistoffen, daar deze elektrische schokken voor de gebruiker en/of schade aan dit toestel kunnen veroorzaken wanneer de vloeistof daaruit in het toestel terecht komt.
- 6 Dek het toestel niet af met een krant, tafellaken, gordijn enz. zodat de koeling niet belemmerd wordt. Als de temperatuur binnenin het toestel te hoog wordt, kan dit leiden tot brand, schade aan het toestel en/of persoonlijk letsel.
- 7 Steek de stekker van dit toestel pas in het stopcontact als alle aansluitingen gemaakt zijn.
- 8 Gebruik het toestel niet wanneer het ondersteboven is geplaatst. Het kan hierdoor oververhit raken wat kan leiden tot schade.
- 9 Gebruik geen overdreven kracht op de schakelaars, knoppen en/of snoeren.
- 10 Wanneer u de stekker uit het stopcontact haalt, moet u aan de stekker zelf trekken, niet aan het snoer.
- 11 Maak dit toestel niet schoon met chemische oplosmiddelen; dit kan de afwerking beschadigen. Gebruik alleen een schone, droge doek.
- 12 Gebruik alleen het op dit toestel aangegeven voltage. Gebruik van dit toestel bij een hoger voltage dan aangegeven is gevaarlijk en kan leiden tot brand, schade aan het toestel en/of persoonlijk letsel. YAMAHA aanvaardt geen aansprakelijkheid voor enige schade veroorzaakt door gebruik van dit toestel met een ander voltage dan hetgeen aangegeven staat.
- 13 Om schade door blikseminslag te voorkomen dient u de stekker uit het stopcontact te halen wanneer het onweert.
- 14 Probeer niet zelf wijzigingen in dit toestel aan te brengen of het te repareren. Neem contact op met erkend YAMAHA servicepersoneel wanneer u vermoedt dat het toestel reparatie behoeft. Probeer in geen geval de behuizing open te maken.
- 15 Wanneer u dit toestel voor langere tijd niet zult gebruiken (bijv. vakantie), dient u de stekker uit het stopcontact te halen.
- 16 Lees het hoofdstuk “OPLOSSEN VAN PROBLEMEN” over veel voorkomende vergissingen bij de bediening voor u de conclusie trekt dat het toestel een storing of defect vertoont.
- 17 Voor u dit toestel verplaatst, dient u op **STANDBY/ ON** te drukken om dit toestel uit (standby) te schakelen en de stekker uit het stopcontact te halen.
- 18 **VOLTAGE SELECTOR (Alleen algemeen model)**
De **VOLTAGE SELECTOR** (voltage keuzeschakelaar) op het achterpaneel van dit toestel moet worden ingesteld op de netspanning van het door u gebruikte stroomnet **VOOR** u de stekker in het stopcontact steekt.
De geschikte voltages bedragen **110V-120V, 220V-240V wisselstroom, 50/60 Hz.**

De stroomvoorziening van dit toestel is niet afgesloten zolang de stekker in het stopcontact zit, ook al is het toestel zelf uitgeschakeld. Dit is de zogenaamde standby-stand. In deze toestand is het toestel ontworpen een zeer kleine hoeveelheid stroom te verbruiken.

WAARSCHUWING

OM DE RISICO'S VOOR BRAND OF ELEKTRISCHE SCHOKKEN TE VERMINDEREN, MAG U DIT TOESTEL IN GEEN GEVAL BLOOTSTELLEN AAN VOCHT OF REGEN.

Alleen voor klanten in Nederland

Bij dit product zijn batterijen geleverd. Wanneer deze leeg zijn, moet u ze niet weggooiden maar inleveren als KCA.

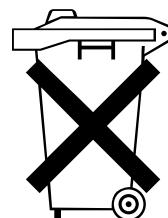

INHOUD

INLEIDING

INHOUD	1
KENMERKEN	2
VAN START	3
Meegeleverde toebehoren	3
Batterijen in de afstandsbediening zetten	3
BEDIENINGSORGANEN EN FUNCTIES	4
Voorpaneel	4
Afstandsbediening	6
Display voorpaneel	8

VOORBEREIDINGEN

AANSLUITINGEN	9
Voor u andere componenten gaat aansluiten	9
Aansluiten van videocomponenten	10
Aansluiten van audiocomponenten	11
Aansluiten van de antennes	12
Aansluiten van een externe decoder	13
Aansluiten van de luidsprekers	14
Aansluiten van netsnoeren	17
Inschakelen van de stroom	17
BASIS SYSTEEM-INSTELLINGEN	18
Gebruiken van het basismenu	18
Instellen van uitgangsniveaus aan de hand van uw luidsprekersysteem	20
Instellen van de uitgangsniveaus van de luidsprekers (SP LEVEL)	20

BASISBEDIENING

WEERGAVE	21
Ingangsfuncties en aanduidingen	23
Selecteren van een geluidsveldprogramma	24
DIGITALE GELUIDSVELD BEWERKING (DSP)	27
Uitleg geluidsvelden	27
Hi-Fi DSP geluidsveldprogramma's	27
CINEMA-DSP	28
Het geluidsontwerp van de CINEMA-DSP geluidsveldprogramma's	28
CINEMA-DSP programma's	28
Geluidsveldeffecten	30
TUNER	31
Voorprogrammeren van zenders	32
Afstemmen op een voorkeuzezender	34
ONTVANGEN VAN RDS ZENDERS	35
Beschrijving RDS gegevens	35
Veranderen van de RDS functie	35
PTY SEEK functie	36
EON functie	36
SLAAPTIMER	37
OPNAME	38

GEAVANCEERDE BEDIENING

SET MENU (INSTEMENU)	39
Instelmenu lijst	39
Instellingen wijzigen via het instelmenu	39
SOUND 1 SPEAKER SET (luidspreker instellingen)	40
SOUND 2 SP DISTANCE (luidspreker afstand)	42
SOUND 3 LFE LEVEL	42
SOUND 4 D. RANGE (dynamisch bereik)	42
SOUND 5 CENTER GEQ (midden grafische equalizer)	43
SOUND 6 HP TONE CTRL (hoofdtelefoon toonregeling)	43
INPUT 1 I/O ASSIGN (ingang/uitgang toewijzing)	43
INPUT 2 INPUT MODE (begininstelling ingangsfunctie)	43
OPTION 1 DISPLAY SET	44
OPTION 2 MEM. GUARD (geheugen vergrendeling)	44
OPTION 3 AUDIO MUTE	44
INSTELLEN VAN DE WEERGAVENIVEAUS VAN DE LUIDSPREKERS	45
Regelen van het volume tijdens weergave	45
Gebruiken van de testtoon	45

AANVULLENDE INFORMATIE

WIJZIGEN GELUIDSVELDPROGRAMMA PARAMETERS	46
Wijzigen van instellingen	46
Beschrijvingen van digitale geluidsveld parameters	47
OPLOSSEN VAN PROBLEMEN	48
WOORDENLIJST	52
TECHNISCHE GEGEVENS	Achter flap

KENMERKEN

Ingebouwde 5-kanaals eindversterker

- ◆ Minimum RMS uitgangsvermogen (0,1% THV, 1 kHz, 6Ω)
[Modellen voor de VS en Canada]
Hoofd: 70 W + 70 W
Midden: 70 W
Achter: 70 W + 70 W
[Overige modellen]
Hoofd: 60 W + 60 W
Midden: 60 W
Achter: 60 W + 60 W

Meervoudige digitale geluidsvelden

- ◆ Dolby Pro Logic/Dolby Pro Logic II decoder
- ◆ Dolby Digital/Dolby Digital + Matrix 6.1 decoder
- ◆ DTS/DTS + Matrix 6.1 decoder
- ◆ CINEMA DSP: combinatie van YAMAHA DSP technologie en Dolby Pro Logic, Dolby Digital of DTS
- ◆ Virtual CINEMA DSP
- ◆ SILENT CINEMA DSP

Verfijnde AM/FM tuner

- ◆ 40 gemakkelijk toegankelijke voorkeuzezenders
- ◆ Automatisch voorprogrammeren van voorkeuzezenders
- ◆ Mogelijkheid tot herschikken van voorkeuzezenders (voorkeuzezenders bewerken)

Andere kenmerken

- ◆ 96 kHz/24-bits D/A converter
- ◆ Instelmenu waarmee u dit toestel optimaal kunt aanpassen aan uw Audio/Videosysteem
- ◆ Testtoon-generator voor gemakkelijke instelling van de luidspreker-balans
- ◆ 6-kanaals ingang voor externe decoder
- ◆ Optische en coaxiale digitale audio aansluitingen
- ◆ Slaaptimer

■ Over deze handleiding

-  geeft een handige tip bij de bediening aan.
- Sommige handelingen zijn mogelijk met de toetsen op de afstandsbediening of via het hoofdtoestel zelf. Waar de namen van de toetsen op de afstandsbediening afwijken van die op het hoofdtoestel worden de namen van de toetsen op de afstandsbediening in deze handleiding tussen haakjes toegevoegd.
- Deze handleiding kan gedrukt zijn voor uw toestel geproduceerd werd. Daarom is het mogelijk dat bepaalde specificaties van uw toestel tijdens de fabricage bijvoorbeeld ter wille van verbeteringen gewijzigd zijn. In een dergelijk geval verlenen wij voorkeur aan het verbeteren van het product boven de bijwerking van de handleiding.



Gefabriceerd onder licentie van Dolby Laboratories.

“Dolby”, “Pro Logic”, en het dubbele-D symbool zijn handelsmerken van Dolby Laboratories.

VAN START

Meegeleverde toebehoren

Controleer na het uitpakken of u de volgende onderdelen in uw bezit heeft.

Afstandsbediening

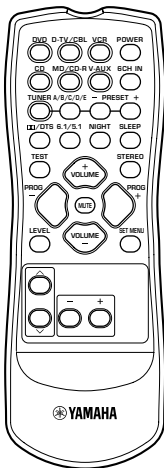

Batterijen (2) (AA, R06, UM-3)

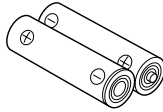

AM ringantenne



FM binnenantenne (Modellen voor de VS, Canada, China, Korea en algemene modellen)

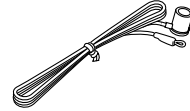

(Modellen voor Europa, het V.K., Australië en Singapore)

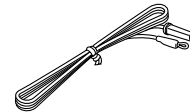

Batterijen in de afstandsbediening zetten

Doe de batterijen in de juiste richting in het batterijvak door de + en – tekens op de batterijen te laten overeenkomen met de polariteitsmerktekens (+ en –) in het batterijvak.

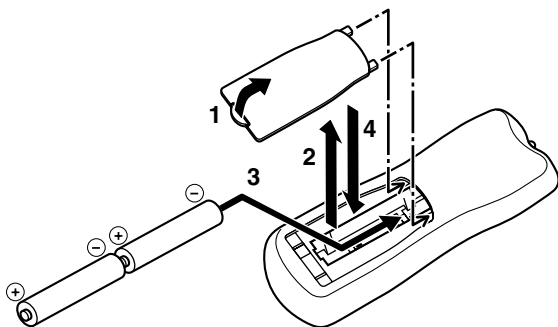

1 Druk het lipje op de klep van het batterijvak in en schuif de klep in de richting van de pijl open.

2 Verwijder de klep.

3 Doe de twee meegeleverde batterijen (AA, R06, UM-3) overeenkomstig de polariteitsaanduidingen in het batterijvak.

4 Schuif de klep terug op zijn plaats.

Opmerkingen over batterijen

- Vervang de batterijen wanneer u merkt dat het bereik van de afstandsbediening minder wordt.
- Gebruik geen oude en nieuwe batterijen door elkaar.
- Gebruik geen verschillende soorten batterijen door elkaar (zoals alkali en mangaan batterijen). Lees de aanwijzingen op de verpakking aandachtig door aangezien verschillende soorten batterijen qua vorm en kleur op elkaar kunnen lijken.
- Als de batterijen onverhoopt gelekt hebben, dient u ze onmiddellijk te verwijderen. Raak het uit de batterijen gelekte materiaal niet aan en laat het niet in contact komen met uw kleding enz. Maak het batterijvak goed schoon voor u er nieuwe batterijen in doet.

BEDIENINGSORGANEN EN FUNCTIES

Voorpaneel

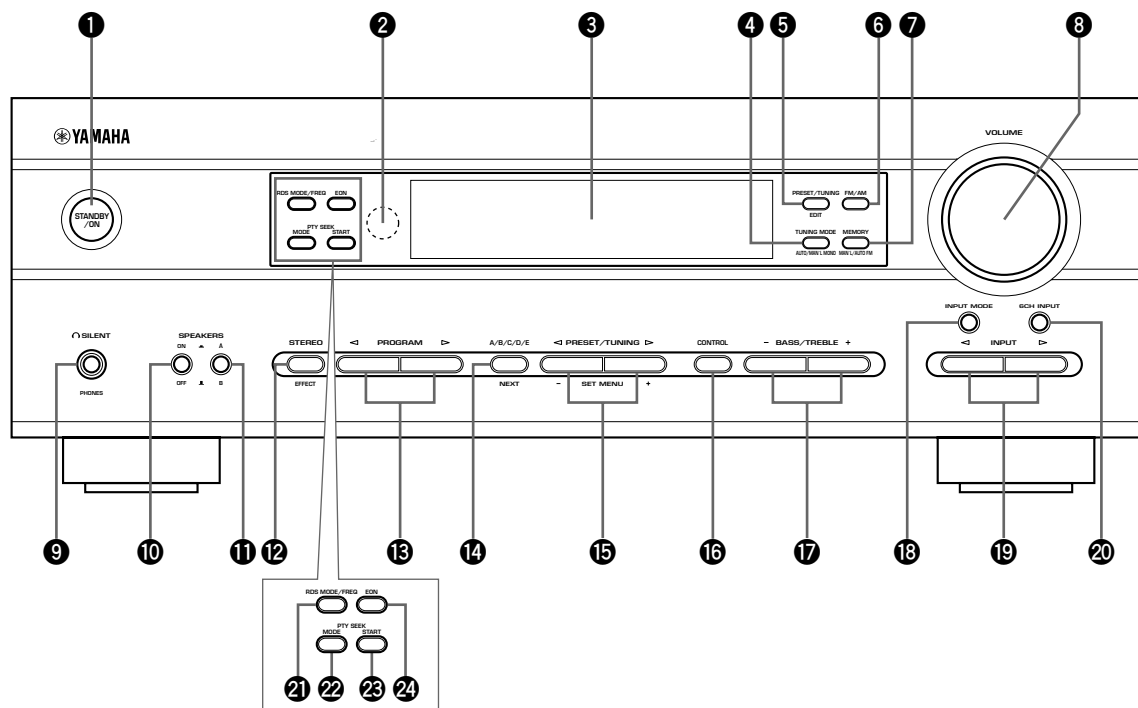

(Alleen modellen voor Europa en het V.K.)

1 STANDBY/ON toets

Hiermee zet u het toestel aan of uit (standby). Wanneer u dit toestel aan zet, zult u een klik horen, waarna er een vertraging zal optreden van 4 a 5 seconden voor dit toestel in staat is geluid te reproduceren.

Standby-stand

In de standby-stand blijft dit toestel een kleine hoeveelheid stroom verbruiken zodat het kan reageren op de infrarood signalen van de afstandsbediening.

2 Sensor afstandsbediening

Deze ontvangt de signalen van de afstandsbediening.

3 Display voorpaneel

Hierop verschijnt de bedieningsinformatie van het toestel.

4 TUNING MODE (AUTO/MAN'L MONO) toets

Met deze toets kunt u schakelen tussen automatisch en handmatig afstemmen.

5 PRESET/TUNING (EDIT) toets

Hiermee schakelt u de PRESET/TUNING <|/> toetsen heen en weer tussen het kiezen van een voorkeuzender en het afstemmen op een bepaalde frequentie (ten teken waarvan de dubbele punt (:) al of niet getoond zal worden).

Met deze toets kunt u ook twee voorkeuzenders van plaats laten wisselen.

6 FM/AM toets

Met deze toets schakelt u de radio heen en weer tussen FM en AM.

7 MEMORY (MAN'L/AUTO FM) toets

Hiermee slaat u de huidige zender op in het geheugen.

8 VOLUME draaiknop

Hiermee kunt u het volume van alle audiokanalen instellen. Dit heeft geen invloed op het OUT (REC) uitgangsniveau.

9 SILENT (PHONES hoofdtelefoon-aansluiting)

Via deze aansluiting kunt u het DSP effect beluisteren via een hoofdtelefoon. Wanneer u de stekker van uw hoofdtelefoon aansluit op de PHONES-aansluiting heeft dit geen invloed op de geluidsuitvoer van de luidsprekers. Om de signaaluitvoer naar de luidsprekers uit te schakelen, drukt u de schakelaar SPEAKERS ON/OFF in de stand OFF.

10 SPEAKERS ON/OFF

Hiermee schakelt u de luidsprekers die u heeft geselecteerd met SPEAKERS A/B in of uit.

11 SPEAKERS A/B toetsen

Hiermee kunt u de set hoofd-luidsprekers die zijn aangesloten op de A of B aansluitingen selecteren.

12 STEREO (EFFECT) toets

Hiermee kunt u heen en weer schakelen tussen normale stereo weergave of weergave met DSP effecten. Wanneer STEREO is geselecteerd, worden signalen met 2 kanalen naar de linker en rechter hoofd-luidsprekers gestuurd zonder toegevoegde effecten en zullen alle Dolby Digital en DTS signalen (met uitzondering van het LFE kanaal) worden teruggemengd voor de linker en rechter hoofd-luidsprekers.

13 PROGRAM ◀/▶ toetsen

Hiermee kunt u het DSP geluidsveldprogramma selecteren.

14 A/B/C/D/E toets

Hiermee kunt u een van de groepen voorkeuzezenders A t/m E selecteren.

NEXT toets

Hiermee maakt u selecties in het instelmenu wanneer het toestel niet als radio wordt gebruikt.

15 PRESET/TUNING ◀/▶ toetsen

Hiermee kunt u de voorkeuzezenders 1 t/m 8 selecteren wanneer de dubbele punt (:) op het display op het voorpaneel staat, of de afstemmen op een bepaalde frequentie wanneer de dubbele punt (:) niet op het display staat.

SET MENU -/+ toetsen

Hiermee kunt u instellingen veranderen in het instelmenu wanneer het toestel niet als radio wordt gebruikt.

16 CONTROL toets

Hiermee kunt u heen en weer schakelen tussen instelling van de weergave van de lage tonen (bass) of van de hoge tonen (treble).

17 BASS/TREBLE -/+ toetsen

Hiermee kunt u de weergave van de lage en de hoge tonen verzwakken of versterken. Met elke druk op één van deze toetsen verandert het niveau met 2dB.
Instelbereik: -10 t/m +10dB

18 INPUT MODE toets

Hiermee stelt u de prioriteit in voor de soorten ingangssignalen (AUTO, DTS, ANALOG) die worden ontvangen wanneer één component is aangesloten op twee soorten ingangsaansluitingen. U kunt de prioriteit voor audiobronnen niet instellen wanneer u 6CH INPUT als ingangsbron heeft geselecteerd.

19 INPUT draaiknop ◀/▶

Hiermee selecteert u de signaalbron waar u naar wilt luisteren of lijken.

20 6CH INPUT toets

Hiermee selecteert u de signaalbron die is aangesloten op de 6CH INPUT aansluitingen. Dit audiosignaal krijgt voorrang boven de met INPUT (of de ingangskeuzetoetsen op de afstandsbediening) geselecteerde signaalbron.

(Alleen modellen voor Europa en het V.K.)**21 RDS MODE/FREQ toets**

Bij ontvangst van een RDS zender kunt u met deze toets de displayfunctie omschakelen naar PS, PTY, RT en/of CT (als de zender deze RDS diensten ondersteunt) of kiezen voor display van de frequentie waarop afgestemd is.

22 PTY SEEK MODE toets

Hiermee kunt u de PTY SEEK functie inschakelen om het toestel naar een programma van een bepaald type te laten zoeken.

23 PTY SEEK START toets

Druk op deze toets om het toestel te laten zoeken naar het met de PTY SEEK functie ingestelde programmatype.

24 EON toets

Druk op deze toets om het gewenste programmatype (NEWS, INFO, AFFAIRS, SPORT) te kiezen wanneer u automatisch wilt afstemmen op een radioprogramma van dat type.

Afstandsbediening

Dit hoofdstuk beschrijft de bedieningsorganen en functies van de afstandsbediening.

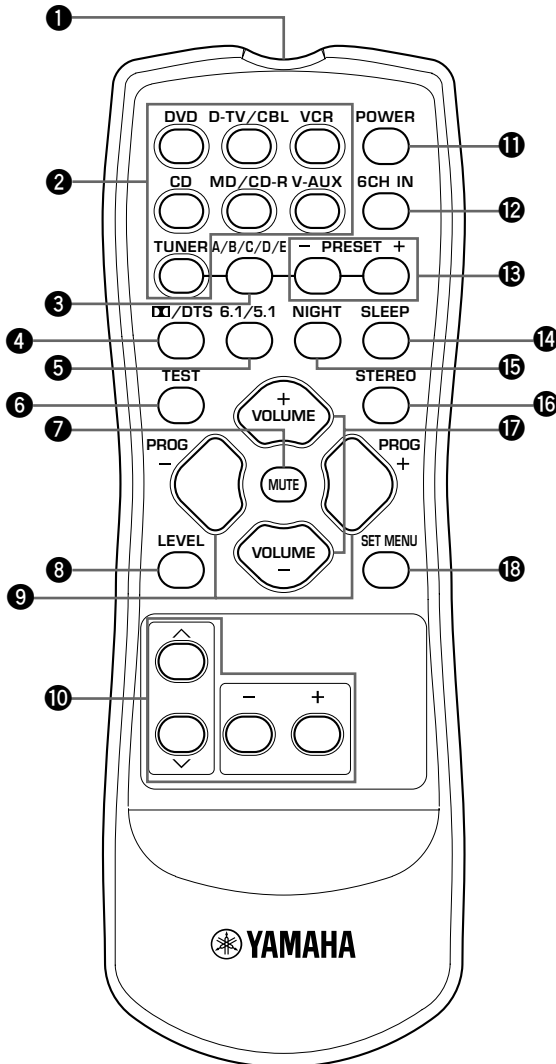

1 Infraroodzender

Zendt infraroodsignalen uit. Richt deze zender op het toestel wanneer u de afstandsbediening gebruikt.

2 Ingangskeuzetoetsen

Hiermee selecteert u de ingangsbron.

3 A/B/C/D/E toets

Hiermee kunt u een van de groepen voorkeuzezenders A t/m E selecteren.

4 DD/DTS

Hiermee selecteert u de ingebouwde Dolby Digital, DTS, Dolby Pro Logic of Pro Logic II decoder.

5 6.1/5.1 toets

Hiermee kunt u de Dolby Digital + Matrix 6.1 of DTS + Matrix 6.1 decoder aan of uit zetten.

6 TEST toets

Hiermee schakelt u de testtoon in om de niveaus van de luidsprekers in te stellen.

7 MUTE toets

Schakelt de geluidswaergave tijdelijk uit (dempen). Druk nogmaals op deze toets om de geluidswaergave te hervatten op het oorspronkelijk ingestelde niveau.

8 LEVEL toets

Hiermee selecteert u het in te stellen effectkanaal.

9 PROGRAM +/- toetsen

Hiermee kunt u het DSP geluidsveldprogramma selecteren.

10 Overige toetsen

Dit gedeelte wordt gebruikt bij het wijzigen en doorvoeren van instellingen.

11 POWER toets

Hiermee zet u het toestel aan of uit (standby).

12 6CH IN toets

Hiermee selecteert u de signaalbron die is aangesloten op de 6CH INPUT aansluitingen.

13 PRESET +/- toetsen

Hiermee kunt u voorkeuzezenders 1 t/m 8 selecteren.

14 SLEEP toets

Met deze toets kunt u de slaaptimer inschakelen.

15 NIGHT toets

Hiermee zet u het toestel in de middernacht-luisterfunctie.

16 STEREO toets

Hiermee kunt u heen en weer schakelen tussen normale stereo weergave of weergave met DSP effecten. Wanneer STEREO is geselecteerd, worden signalen met 2 kanalen naar de linker en rechter hoofd-luidsprekers gestuurd zonder toegevoegde effecten en zullen alle Dolby Digital en DTS signalen (met uitzondering van het LFE kanaal) worden teruggemengd voor de linker en rechter hoofd-luidsprekers.

17 VOLUME +/- toetsen

Met deze toetsen kunt u het volume verhogen of verlagen.

18 SET MENU toets

Hiermee schakelt u de instelfunctie in.

■ Gebruik van de afstandsbediening

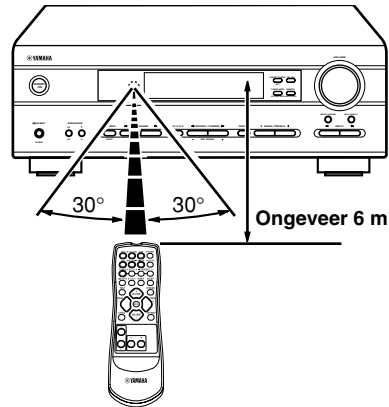

De afstandsbediening zendt een gerichte infrarode straal uit. U moet daarom de afstandsbediening direct op de sensor op het hoofdtoestel richten wanneer u dit met de afstandsbediening wilt bedienen.

■ Omgaan met de afstandsbediening

- Mors geen water of andere vloeistoffen op de afstandsbediening.
- Laat de afstandsbediening niet vallen.
- Stel de afstandsbediening niet bloot aan deze omstandigheden:
 - hoge vochtigheid of temperatuur, zoals in de buurt van een verwarming, kachel of badkuip;
 - stof; of
 - zeer lage temperaturen.

Display voorpaneel

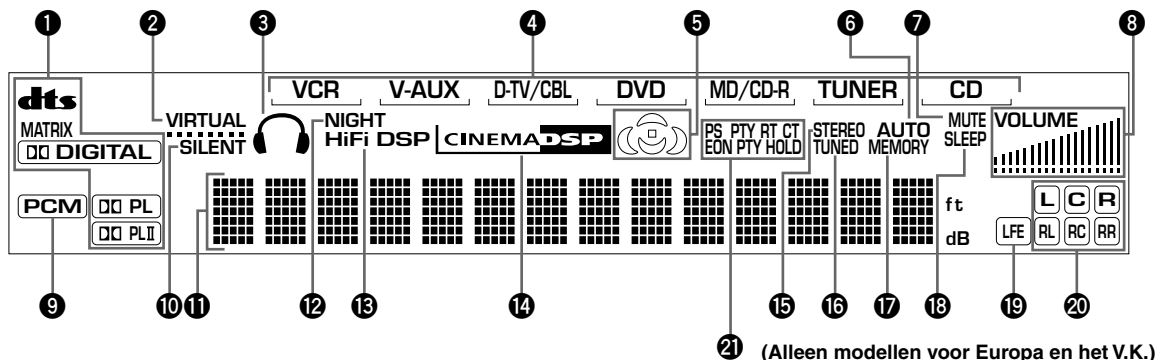

1 Processor indicators

De indicator voor de gebruikte decoder licht op.

2 VIRTUAL indicator

Deze licht op wanneer u het Virtual CINEMA DSP programma gebruikt.

3 Hoofdtelefoon indicator

Deze indicator zal oplichten wanneer er een hoofdtelefoon aangesloten is.

4 Signaalbron-indicator

Laat met een soort cursor de huidige signaalbron zien.

5 Geluidsveld indicator

Wanneer u een DSP geluidsveldprogramma gebruikt, zullen de velden in kwestie oplichten.

6 AUTO indicator

Laat zien dat de tuner automatisch aan het afstemmen is.

7 MUTE indicator

Deze indicator gaat knipperen wanneer u het geluid tijdelijk heeft uitgeschakeld (MUTE).

8 VOLUME niveau-aanduiding

Deze balkjes geven het volumeniveau aan.

9 PCM indicator

Deze licht op wanneer het toestel PCM (pulscode-modulatie) digitale audiosignalen produceert.

10 SILENT indicator

Licht op wanneer er een hoofdtelefoon is aangesloten terwijl de digitale geluidsveldprocessor in werking is.

11 Multi-informatie display

Hierop verschijnt het huidige DSP geluidsveldprogramma en andere informatie wanneer u instellingen wijzigt.

12 NIGHT indicator

Licht op wanneer het toestel in de middernacht-luisterfunctie staat.

13 HiFi DSP indicator

Licht op wanneer u een Hi-Fi DSP geluidsveldprogramma gebruikt.

14 CINEMA DSP indicator

Licht op wanneer u een CINEMA DSP geluidsveldprogramma gebruikt.

15 STEREO indicator

Licht op wanneer de "AUTO" afstem-indicator aan is en het toestel een sterk FM stereo signaal ontvangt.

16 TUNED indicator

Licht op wanneer dit toestel op een zender afstemt.

17 MEMORY indicator

Knipper als een zender kan worden opgeslagen.

18 SLEEP indicator

Deze indicator licht op wanneer de slaaptimer is ingeschakeld.

19 LFE indicator

Deze indicator zal oplichten wanneer hetingangssignaal een kanaal voor Lage Frequentie Effecten bevat.

20 Ingangskanalen indicator

Bij weergave van een digitaal signaal zullen de indicators voor de weergegeven geluidskanalen oplichten.

21 RDS indicator (Alleen modellen voor Europa en het V.K.)

De naam (namen) van de RDS gegevens die worden geleverd door de RDS zender waar u op heeft afgestemd zal (zullen) oplichten.

De EON indicator zal oplichten wanneer er is afgestemd op een RDS zender met EON gegevens over andere zenders.

De PTY HOLD indicator zal oplichten wanneer er gezocht wordt naar zenders in de PTY SEEK zoekfunctie.

AANSLUITINGEN

Voor u andere componenten gaat aansluiten

LET OP

Sluit dit toestel en andere componenten niet aan op de netspanning voor u alle aansluitingen tussen de componenten heeft gemaakt.

- Let er op dat u alle aansluitingen op de juiste manier maakt, dus L (Links) op L, R (Rechts) op R, “+” op “+” en “-” op “-”. Sommige componenten hebben afwijkende aansluitingen of afwijkende benamingen voor de aansluiting. Raadpleeg daarom de handleiding van elk van de op dit toestel aan te sluiten componenten.
- Nadat u alle aansluitingen heeft gemaakt, moet u ze nog een keer allemaal nalopen om te zien of alles in orde is.
- De naam van de aansluiting komt overeen met de aanduidingen bij gebruik van de ingangskleuzetoetsen.

Digitale aansluitingen

Dit toestel heeft digitale aansluitingen om digitale signalen direct door te geven via hetzij coaxiale, hetzij optische glasvezelkabels. U kunt de digitale aansluitingen gebruiken om PCM, Dolby Digital en DTS bitstromen in te voeren. Om te kunnen genieten van de multikanaals soundtrack van DVD-materiaal enz. met DSP-effecten, dient u digitale aansluitingen te maken. Beide digitale ingangsaansluitingen zijn geschikt voor digitale signalen met een bemonsteringsfrequentie van 96 kHz.

Opmerking

- De OPTICAL aansluiting van dit toestel voldoet aan de EIA normen. Als u een optische glasvezelkabel gebruikt die niet aan deze normen voldoet, is het mogelijk dat het toestel niet naar behoren functioneert.

DIGITAL INPUT ingangsaansluitingen (blz. 9 – 11)

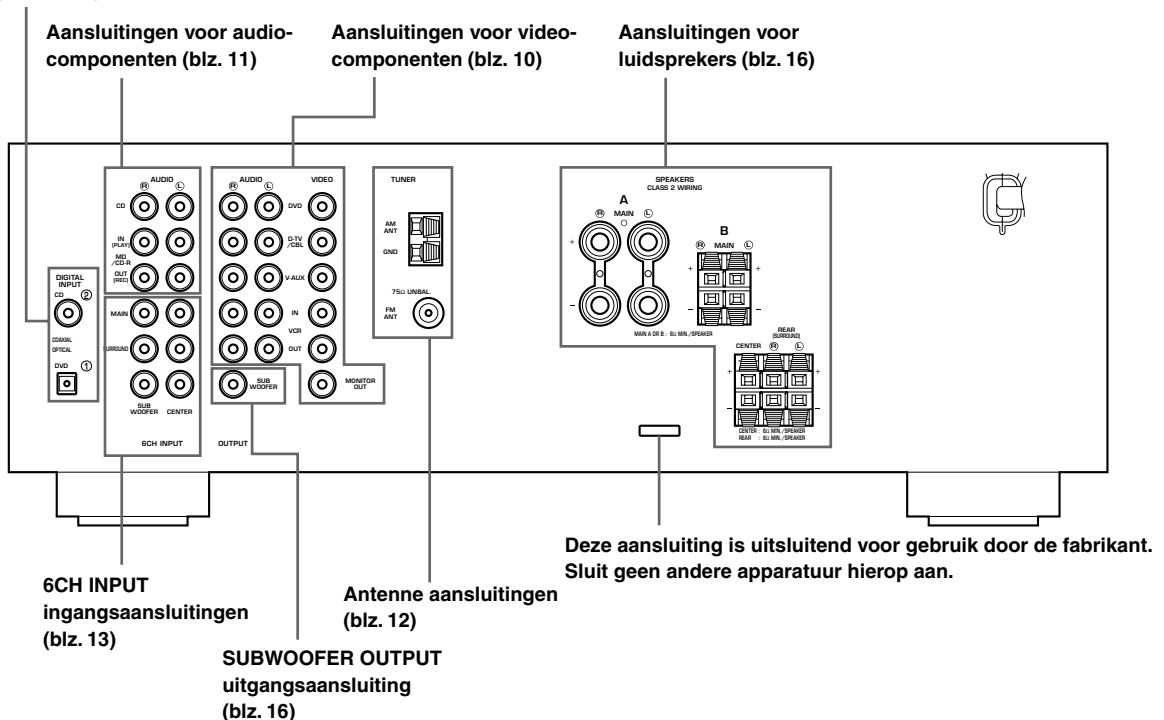

Aansluiten van videocomponenten

■ Aansluiten van een videomonitor

Sluit de video-ingangsaanluiting van uw monitor aan op de MONITOR OUT VIDEO aansluiting.

■ Aansluiten van een DVD-speler

Verbind de optisch digitale uitgangsaanluiting van de component in kwestie met de DIGITAL INPUT ingangsaanluiting en verbind de video uitgangsaanluiting van de component met de VIDEO aansluiting van dit toestel.



- Gebruik de AUDIO aansluitingen van dit toestel voor video apparatuur zonder optisch digitale uitgangsaanluiting. Bij gebruik van de AUDIO aansluitingen kan echter geen multikanaals weergave worden verkregen.

■ Aansluiten van een digitale TV/kabel-TV

Verbind de video uitgangsaanluiting van uw component met de VIDEO aansluiting van dit toestel.

Verbind de audio uitgangsaanluitingen van uw component met de AUDIO aansluitingen van dit toestel.

■ Aansluiten van een andere videocomponent

Verbind de video uitgangsaanluiting van uw component met de VIDEO aansluiting van dit toestel.

Verbind de audio uitgangsaanluitingen van uw component met de AUDIO aansluitingen van dit toestel.

■ Aansluiten van opname-apparatuur

Verbind de audio-ingangsaanluitingen van uw video-component met de AUDIO OUT aansluitingen en verbind de video-ingangsaanluiting van deze component met de VIDEO OUT aansluiting van dit toestel om beelden te kunnen opnemen.

Verbind de audio-uitgangsaanluitingen van uw video-component met de AUDIO IN aansluitingen en verbind de video-uitgangsaanluiting van deze component met de VIDEO IN aansluiting van dit toestel om videomateriaal afgespeeld op de broncomponent via dit toestel te kunnen weergeven.

Opmerking

- Wanneer u eenmaal een component waarmee kan worden

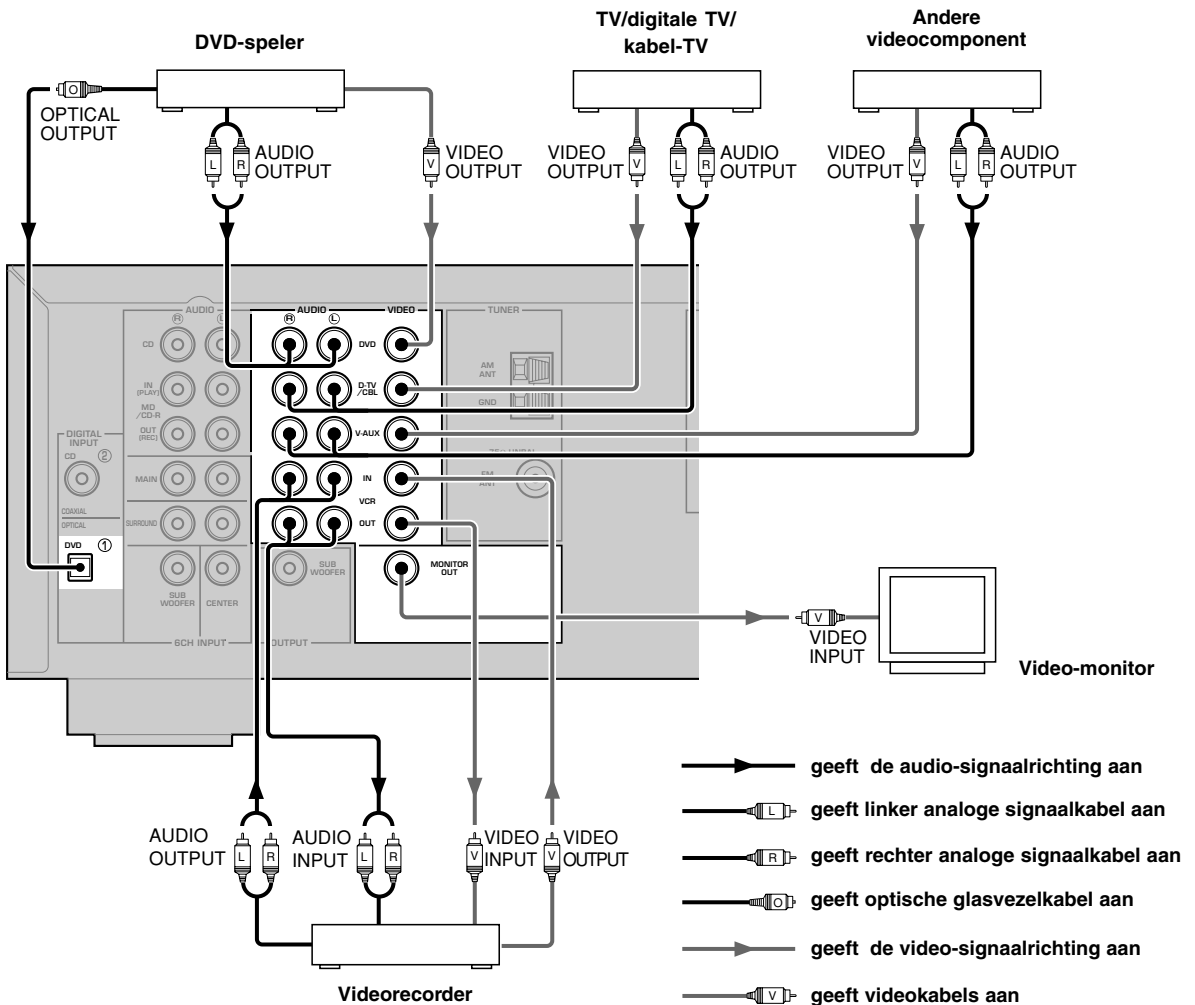

Aansluiten van audiocomponenten

■ Aansluiten van een CD-speler

Verbind de coaxiaal digitale uitgangsaansluiting van uw CD-speler met de DIGITAL INPUT CD aansluiting.



- Gebruik de AUDIO aansluitingen op dit toestel om een CD-speler zonder COAXIAL DIGITAL OUTPUT aansluiting aan te sluiten of om op te nemen van CD-spelers.

■ Aansluiten van een CD-recorder of MD-recorder

Verbind de ingangsaansluitingen van uw CD- of MD-recorder met de MD/CD-R OUT (REC) aansluitingen.

Verbind de uitgangsaansluitingen van uw CD- of MD-recorder met de MD/CD-R IN (PLAY) aansluitingen om uw opname-apparaat ook als signaalbron te kunnen gebruiken.

Opmerking

- Wanneer u opname apparatuur aansluit op dit toestel, dient u deze apparatuur ingeschakeld te houden terwijl u dit toestel gebruikt. Als de stroom is uitgeschakeld, is het mogelijk dat dit toestel de geluidssignalen van andere apparatuur vervormt.

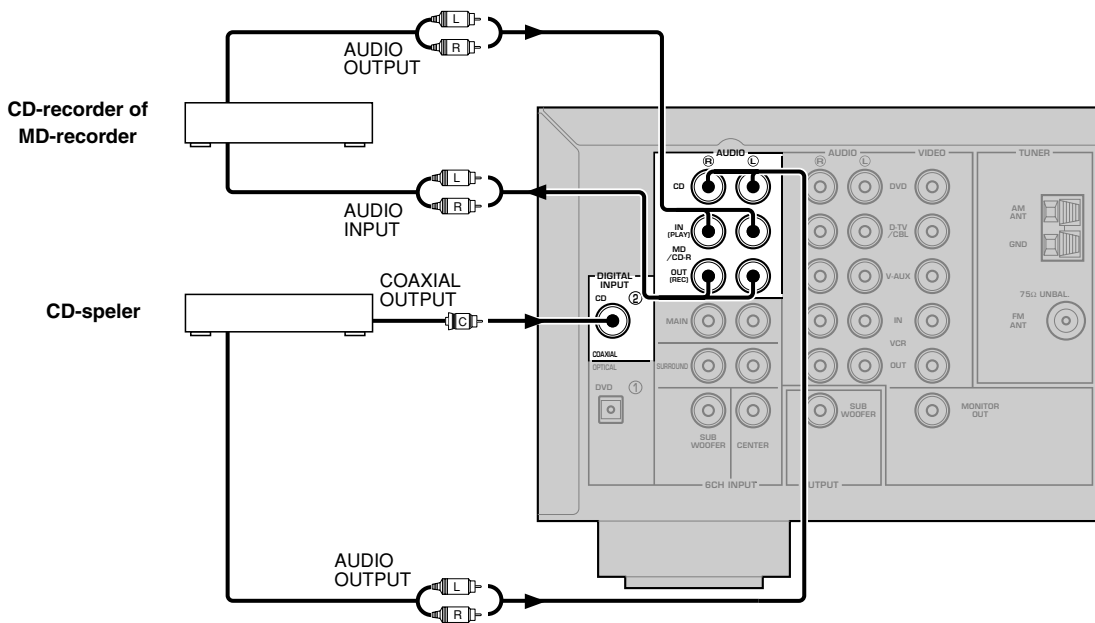

- ➔ geeft de signaalrichting aan
- L — geeft linker analoge signaalkabel aan
- R — geeft rechter analoge signaalkabel aan
- C — geeft coaxiale kabel aan

Aansluiten van de antennes

Dit toestel wordt geleverd met zowel een AM als een FM binnenantenne. In de meeste gevallen zullen deze antennes zorgen voor een voldoende ontvangst.

Sluit de antennes op de juiste wijze aan op de daarvoor bestemde aansluitingen.

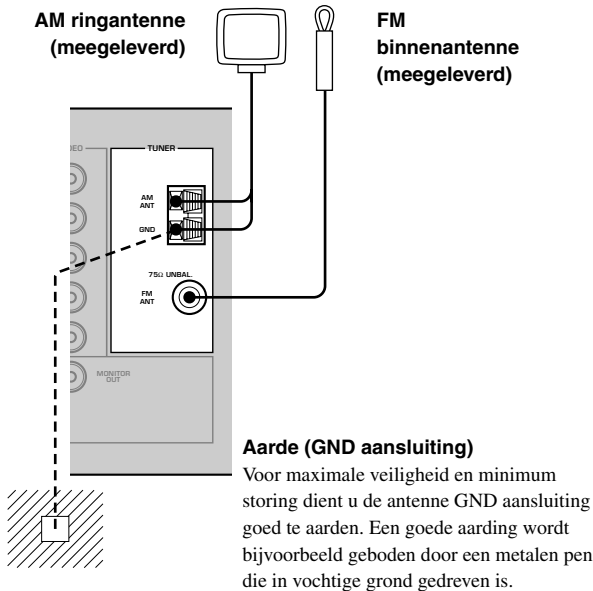

Aansluiten van de AM ringantenne

1 Zet de AM ringantenne in elkaar en sluit deze vervolgens aan op het toestel.

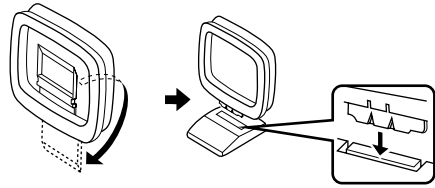

2 Druk op het lipje en steek de draden van de AM ringantenne in de AM ANT en GND (aarde) aansluitingen.

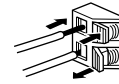

3 Zet de AM ringantenne zo neer dat u de beste ontvangst krijgt.



Opmerkingen

- Zet de AM ringantenne zo ver mogelijk bij dit toestel vandaan.
- De AM ringantenne moet aangesloten blijven, ook al heeft u een AM buitenantenne op dit toestel aangesloten.

Een op de juiste manier aangesloten buitenantenne biedt een betere ontvangst dan een binnenantenne. Als u de ontvangst slecht vindt, kan een buitenantenne misschien soelaas bieden. Raadpleeg uw dichtstbijzijnde YAMAHA dealer of service-centrum omtrent de aansluiting van een buitenantenne.

FREQUENCY STEP schakelaar (Alleen algemene modellen)

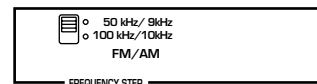

Omdat de afstand tussen de aan de zenders toegewezen frequenties per gebied verschilt, kunt u met de FREQUENCY STEP schakelaar (op het achterpaneel) dit toestel aanpassen aan het gebied waar u zich bevindt.

Noord, Midden en Zuid Amerika: 100 kHz/10 kHz
 Andere gebieden: 50 kHz/9 kHz

Voor u deze schakelaar omzet, moet u de stekker van het toestel uit het stopcontact halen.

Aansluiten van een externe decoder

Dit toestel is voorzien van 6 extra ingangsaansluitingen (MAIN links en rechts, CENTER, SURROUND links en rechts en SUBWOOFER) voor gescheiden multikanaals ingangssignalen van een component die is uitgerust met een multikanaals decoder en 6-kanaals uitgangsaansluitingen, zoals een DVD/SACD-speler.

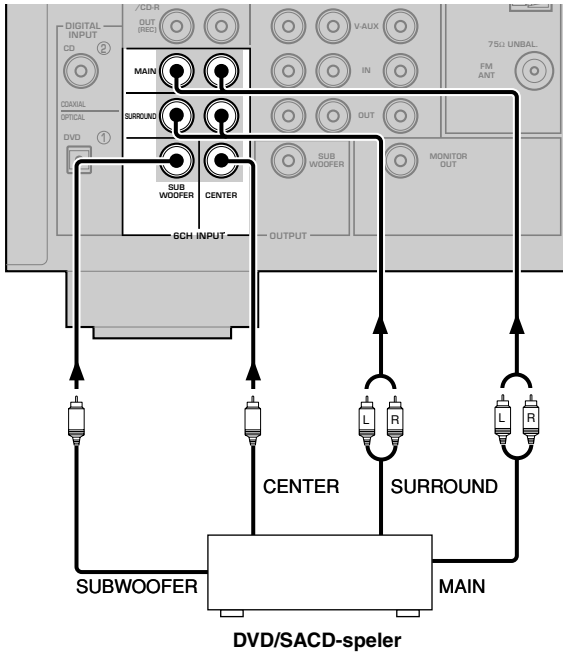

Opmerking

- Wanneer u 6CH INPUT als signaalbron kiest, zal het toestel automatisch de digitale geluidsveld-processor uitschakelen en kunt u geen gebruik maken van de DSP programma's.

Aansluiten van de luidsprekers

■ Luidsprekers

Dit toestel is ontworpen voor een zo hoog mogelijke kwaliteit van het geproduceerde geluidsveld met een systeem bestaande uit 5 luidsprekers, met linker en rechter hoofd-luidsprekers, linker en rechter achter-luidsprekers en een midden-luidspreker. Als verschillende merken luidsprekers (met verschillende weergave-karakteristieken) door elkaar gebruikt, is het mogelijk dat bijvoorbeeld een menselijke stem of andere geluiden niet vloeiend kan worden weergegeven. Wij raden u daarom aan luidsprekers van dezelfde fabrikant of luidsprekers met dezelfde weergave-karakteristieken te gebruiken.

De hoofd-luidsprekers worden gebruikt voor de belangrijkste signalen plus de effectgeluiden. Dit zullen waarschijnlijk de luidsprekers van uw huidige stereosysteem zijn. De achter-luidsprekers worden gebruikt voor effect- en surroundgeluiden. De midden-luidspreker is bedoeld voor weergave van gecentreerde geluiden (dialogen, vocalen enz.).

Voor de hoofd-luidsprekers dient u modellen met een zeer hoog prestatieniveau te nemen, met voldoende vermogen voor het maximum uitgangsvermogen van uw audiosysteem. De andere luidsprekers hoeven niet aan dergelijke hoge eisen te voldoen. Voor een zeer accurate plaatsing van de geluidweergave is het echter aan te bevelen modellen te gebruiken die gelijkwaardig zijn aan de hoofd-luidsprekers.

Gebruik van een subwoofer verdiept het geluidsveld

U kunt uw systeem verder uitbreiden met een subwoofer. Een subwoofer helpt niet alleen bij de weergave van de lage tonen via een of alle kanalen, maar ook bij het zuiver weergeven van het LFE (Lage Frequentie Effecten) kanaal van Dolby Digital of DTS signalen. Het YAMAHA Active Servo Processing Subwoofer System is ideaal voor een natuurlijke en levendige reproductie van de lage tonen.

■ Opstellen van de luidsprekers

Raadpleeg de volgende afbeelding wanneer u uw luidsprekers gaat opstellen.

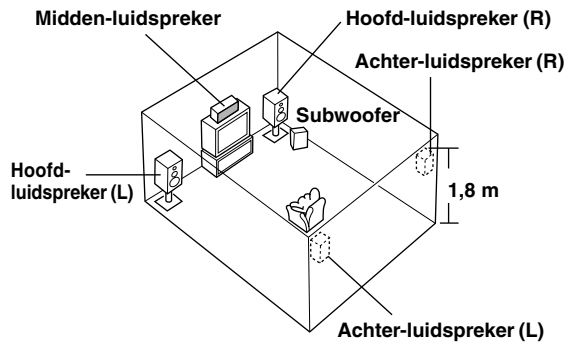

Hoofd-luidsprekers

Zet de linker en rechter hoofd-luidsprekers op gelijke afstanden van de belangrijkste luisterplek. De afstand van elk van deze luidsprekers tot de video-monitor moet ook gelijk zijn.

Midden-luidspreker

Breng de voorkant van de midden-luidspreker in lijn met de voorkant van het beeldscherm van de video-monitor. Plaats de luidspreker zo dicht mogelijk bij de monitor, bijvoorbeeld er direct onder of er bovenop en midden tussen de hoofd-luidsprekers.

Achter-luidsprekers

Plaats deze luidsprekers achter de luisterplek en richt ze een beetje naar binnen, ongeveer 1,8 m boven de vloer.

Subwoofer

De plaatsing van de subwoofer is niet kritiek, vanwege het ongerichte karakter van de lage tonen. Het is wel beter de subwoofer in de buurt van de hoofd-luidsprekers te plaatsen. Keer de subwoofer een beetje naar het midden van de ruimte om weerkaatsingen via de wanden te verminderen.

Opmerking

- Als u geen effect-luidsprekers gebruikt (achter en/of midden), dient u in het instelmenu de "SOUND 1 SPEAKER SET" instellingen aan te passen zodat deze signalen worden weergegeven via aansluitingen waarop u wel luidsprekers heeft aangesloten.

LET OP

Gebruik magnetisch afgeschermd luidsprekers. Als dit type luidspreker nog steeds het beeld van uw monitor verstoort, zet ze dan verder bij de beeldbuis vandaan.

■ Aansluitingen

Let er op dat u de linker (L) en de rechter (R) kanalen en ook de “+” (rood) en “-” (zwart) polariteit van de luidsprekers op de juiste manier aansluit. Als u de aansluitingen ondeugdelijk zijn, zullen de luidsprekers geen geluid produceren en als u luidsprekers verkeerd om aansluit (+ op -), zal de geluidswaergeving onnatuurlijk zijn en weinig lage tonen bevatten.

LET OP

- Gebruik uitsluitend met de op het achterpaneel van dit toestel aangegeven impedantie.
- Zorg ervoor dat de luidsprekerdraden elkaar niet kunnen raken en ook geen metalen onderdelen van het toestel kunnen raken. Hierdoor kan het toestel zowel als de luidsprekers beschadigd raken.

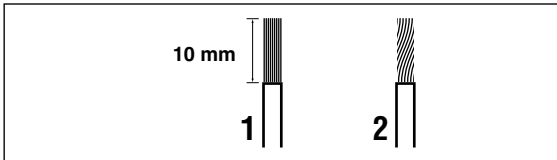

Een luidsprekersnoer bestaat eigenlijk uit een paar van isolatie voorziene draden naast elkaar. Een van deze draden heeft een afwijkende kleur of vorm, misschien heeft deze een streepje, een groef of een ribbel.

- 1** Strip ongeveer 10 mm van de isolatie van de uiteinden van beide draden.
- 2** Draai de blote uiteinden van de draden in elkaar om kortsluiting te voorkomen.

Aansluiting op de MAIN A SPEAKERS aansluitingen

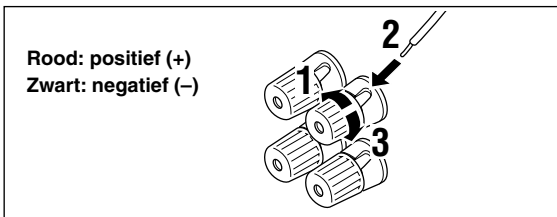

- 1** Draai de knop van de aansluiting los.

- 2** Steek alleen het blote stukje draad in de opening in de zijkant van de aansluiting.

- 3** Draai de knop weer vast.



(Behalve modellen voor het V.K., Europa, Korea en Singapore)

- U kunt de aansluitingen ook maken met bananensteekers.

Draai eerst de knop van de aansluiting vast en steek vervolgens de stecker in het gat van de knop.

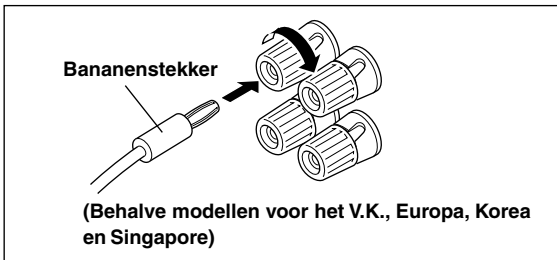

Aansluiting op de MAIN B, CENTER en REAR SPEAKERS aansluitingen

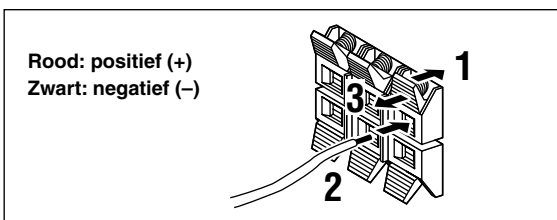

- 1** Druk het klepje in om het te openen.

- 2** Steek één blote draad in de opening van elke aansluiting.

- 3** Laat het klepje los om de draad vast te zetten.

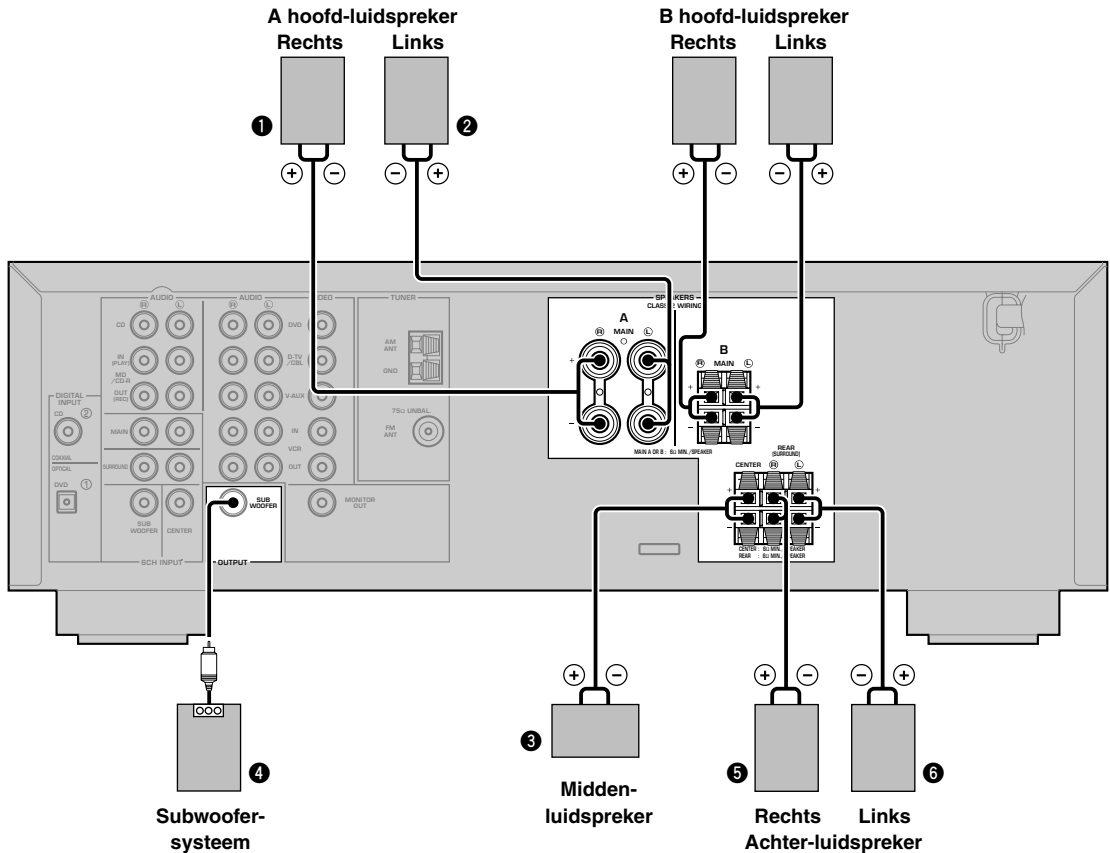

MAIN SPEAKERS aansluitingen

U kunt hier indien gewenst twee luidsprekersystemen aansluiten. Als u slechts een enkel luidsprekersysteem gebruikt, kunt u kiezen of u de MAIN A of MAIN B aansluiting wilt gebruiken.

REAR SPEAKERS aansluitingen

U kunt hier een achter-luidsprekersysteem aansluiten.

CENTER SPEAKER aansluitingen

U kunt hier een midden-luidspreker aansluiten.

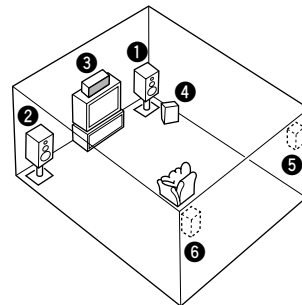

De afbeelding toont de opstelling van de luidsprekers in de kamer.

De SUBWOOFER aansluiting

Wanneer u een subwoofer met ingebouwde versterker gebruikt, inclusief het YAMAHA Active Servo Processing Subwoofer System, dient u de ingangsaansluiting van het subwoofersysteem te verbinden met deze aansluiting. De zeer lage tonen voor de hoofd-, midden- en/of achterkanalen worden dan naar deze aansluiting gestuurd overeenkomstig uw SPEAKER SET instellingen. De LFE (Lage Frequentie Effecten) signalen voor Dolby Digital of DTS materiaal worden eveneens naar deze aansluiting gestuurd overeenkomstig uw SPEAKER SET instellingen.

Opmerkingen

- De afsnijfrequentie voor de SUBWOOFER aansluiting is 90 Hz.
- Als u geen subwoofer gebruikt, dient u de signalen daarvoor te laten weergeven door de linker en rechter hoofd-luidsprekers door de "SOUND 1 SPEAKER SET" instelling "1D BASS" via het instelmenu te veranderen in MAIN.
- Gebruik de regeling op de subwoofer zelf om het volumenniveau daarvan te regelen. U kunt het volumenniveau ook met de afstandsbediening van dit toestel regelen (zie "INSTELLEN VAN DE WEERGAVENIVEAUS VAN DE LUIDSPREKERS" op bladzijde 45).

Aansluiten van netsnoeren

VOLTAGE SELECTOR

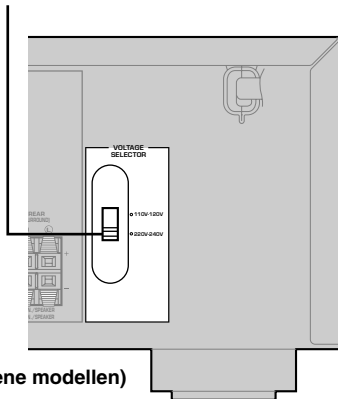

(Algemene modellen)

■ Aansluiten van het netsnoer

Steek de stekker van het netsnoer in het stopcontact.

■ VOLTAGE SELECTOR (Alleen algemene modellen)

De VOLTAGE SELECTOR (voltage keuzeschakelaar) op het achterpaneel van dit toestel moet worden ingesteld op de netspanning van het door u gebruikte stroomnet VOOR u de stekker in het stopcontact steekt. De geschikte voltages bedragen 110V-120V/220V-240V wisselstroom 50/60 Hz.

Inschakelen van de stroom

Pas wanneer alle aansluitingen gemaakt zijn, mag u dit toestel inschakelen.

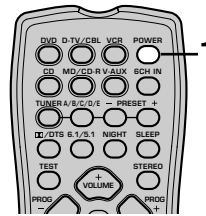
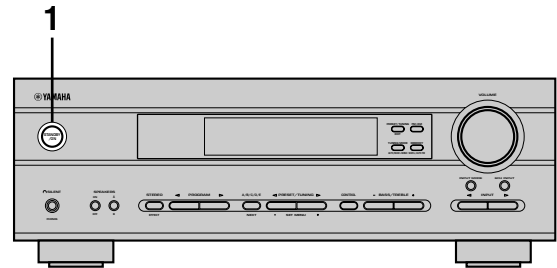

1 Druk op **STANDBY/ON** (**POWER** op de afstandsbediening) om dit toestel aan te zetten.



Voorpaneel

of



Afstandsbediening

Het niveau van het hoofdvolume zal op het display op het voorpaneel getoond worden, gevolgd door de naam van het DSP programma.

BASIS SYSTEEM-INSTELLINGEN

Via het "BASIC" menu kunt u gemakkelijk enkele fundamentele "SOUND" parameters instellen. Als u het toestel preciezer wilt aanpassen aan uw luisteromgeving of uw persoonlijke voorkeuren, kunt u de meer gedetailleerde instellingen via het "SOUND" menu gebruiken, in plaats van het "BASIC" menu (zie bladzijde 40). Als u via het "BASIC" menu instellingen wijzigt, worden alle "SOUND" menu instellingen teruggezet op de standaardwaarden.

Gebruiken van het basismenu

Gebruik de afstandsbediening voor het aanpassen van de instellingen.

- Druk op SPEAKERS A/B op het voorpaneel om de hoofd-luidsprekers die u wilt gebruiken te selecteren en zet SPEAKERS ON/OFF op ON.
- Zorg ervoor dat er geen hoofdtelefoon is aangesloten op dit toestel.

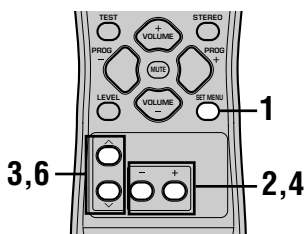

1 Druk op SET MENU.

"BASIC MENU" verschijnt op het display op het voorpaneel, zoals op de afbeelding hieronder.



Als er iets anders dan "BASIC MENU" op het voorpaneel verschijnt, dient u op ^ te drukken tot "BASIC MENU" verschijnt.

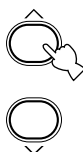

2 Druk op +/- om het BASIC instelmenu te openen.

Het display op het voorpaneel verandert als volgt:

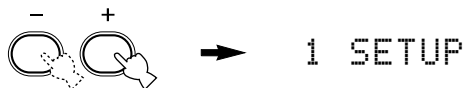

3 Druk op ^ / v om de instelling die u wilt wijzigen te selecteren.

SETUP

Hiermee kunt u de instellingen voor de luidsprekers en de versterker afstemmen op de ruimte die u gebruikt. Raadpleeg "Instellen van uitgangsniveaus aan de hand van uw luidsprekersysteem" op bladzijde 20 voor meer informatie.

SP LEVEL

Hiermee kunt u de uitgangsniveaus van de luidsprekers instellen.

Raadpleeg "Instellen van de uitgangsniveaus van de luidsprekers" op bladzijde 20 voor meer informatie.

4 Druk op +/- om de gewenste instelfunctie in te schakelen.

5 Wijzig de instellingen om uw toestel optimaal af te stemmen op uw luisteromgeving. Als u klaar bent, zal het toestel automatisch terugkeren naar het basismenu.

6 Druk op ^ / v om het instelmenu te verlaten.

Het display op het voorpaneel zal als volgt veranderen:

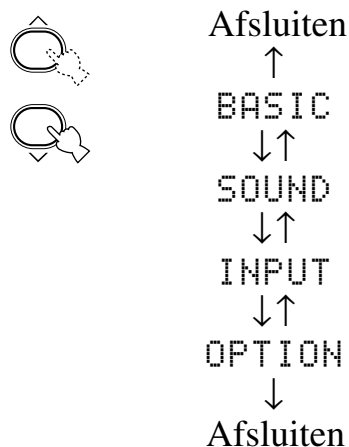

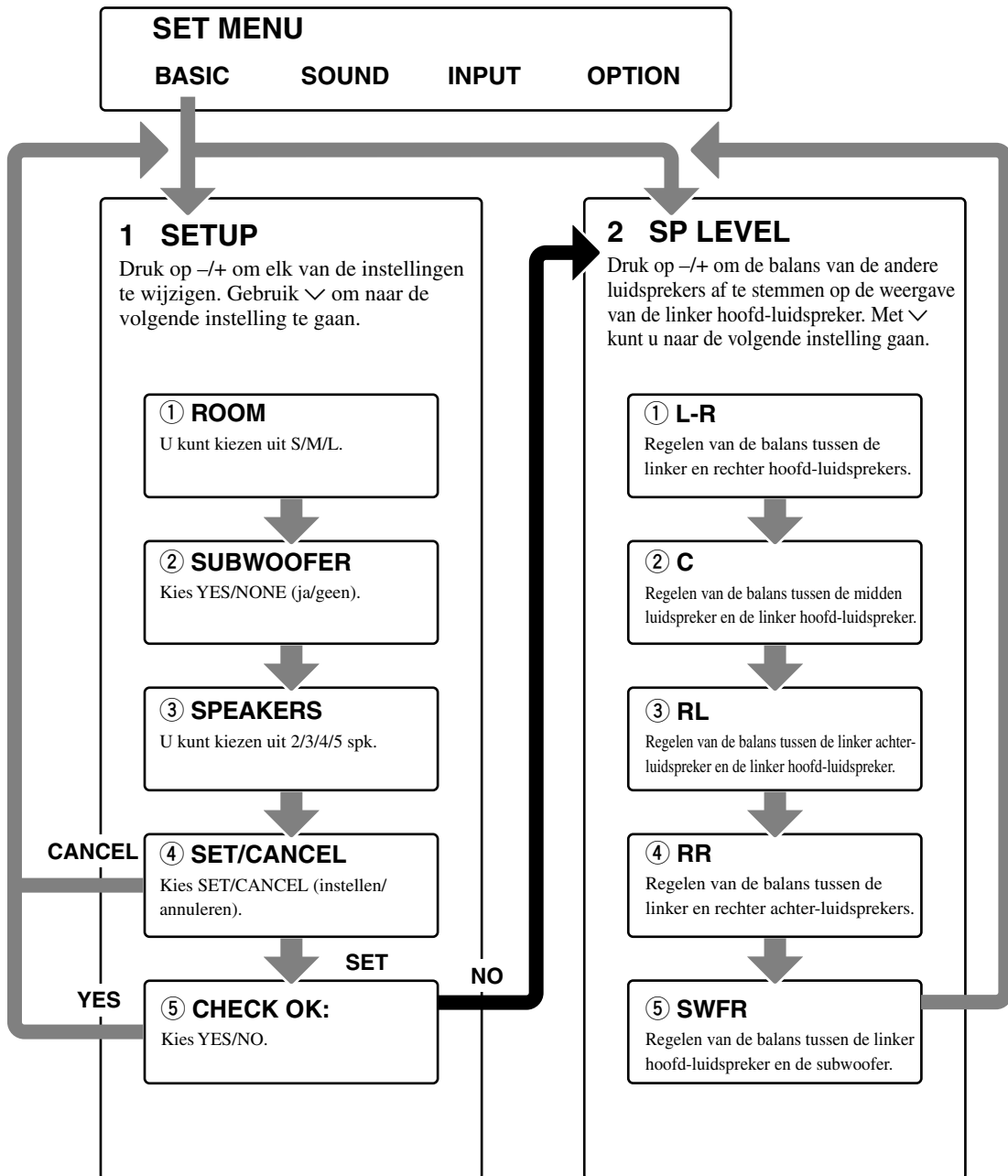

- Nadat u de “1 SETUP” waarden heeft gewijzigd, moet u de uitgangsniveaus van uw luidsprekers opnieuw instellen via “2 SP LEVEL”.
- Zie de blz. 39 – 44 voor een gedetailleerde uitleg over de “SOUND”, “INPUT” en “OPTION” menu’s.

Instellen van uitgangsniveaus aan de hand van uw luidsprekersysteem

Volg de onderstaande aanwijzingen om de weergave van de versterker aan te passen aan de afmetingen van de ruimte waar uw installatie is opgesteld en aan uw luidsprekers. Gebruik \wedge / \vee om door de instellingen 1 t/m 4 te bladeren en $-/+$ om de gekozen instelling te wijzigen.

De fabrieksinstellingen worden aangegeven.

① ROOM

Instel-mogelijkheden: **S, M, L**

Selecteer de grootte van de ruimte waar uw luidsprekers staan. Grof gezegd zijn de afmetingen waaruit u kunt kiezen:

[Modellen voor de VS en Canada]

S: 16ft. x 3ft., 200sq.ft. (4,8 x 4m, 20m²)

M: 20ft. x 16ft., 300sq.ft. (6,3 x 5,0m, 30m²)

L: 26ft. x 19ft., 450sq.ft. (7,9 x 5,8m, 45m²)

[Overige modellen]

S: 3,6m x 2,8m, 10m²

M: 4,8m x 4,0m, 20m²

L: 6,3m x 5,0m, 30m²

② SUBWOOFER

Instel-mogelijkheden: **YES, NONE**

Kies YES als u een subwoofer in uw systeem heeft, of NONE als u geen subwoofer heeft.

③ SPEAKERS

Instel-mogelijkheden: 2, 3, 4, **5** (spk)

Selecteer het aantal luidsprekers dat u gebruikt in uw configuratie. In dit aantal is uw subwoofer niet inbegrepen.

Instelling	Display	Luidspreker
2spk	L R	Hoofd-L/Hoofd-R
3spk	L C R	Hoofd-L/Midden/Hoofd-R
4spk	L R RL RR	Hoofd-L/Hoofd-R/Achter-L/Achter-R
5spk	L C R RL RR	Hoofd-L/Midden/Hoofd-R/Achter-L/Achter-R

④ SET of CANCEL

Kies SET om de wijzigingen die u heeft aangebracht in de bovengenoemde instellingen definitief te maken. Het toestel produceert vervolgens een testtoon via de luidsprekers (zie ⑤). U kunt ook CANCEL kiezen om dit menu te verlaten zonder de instellingen van het toestel te wijzigen.

⑤ Gebruik de testtoon om het weergaveniveau van de luidsprekers te controleren.

Wanneer u SET kiest bij ④, zal het "CHECK: TestTone" display verschijnen en zal het toestel een testtoon laten horen via de luidsprekers, elk op zijn beurt. Wanneer de testtoon begint, verandert het display: "CHECK OK?-- YES".

Als het volume van de testtoon niet via alle luidsprekers hetzelfde klinkt, kunt u met $-/+$ de aanduiding op het display veranderen in "NO". Het toestel gaat dan automatisch naar de "2 SP LEVEL" functie. Wanneer de testtoon via alle luidsprekers even hard klinkt kiest u "CHECK OK: YES". Druk op \vee om het SETUP menu te verlaten.

Opmerkingen

- De testtoon zal twee keer alle luidsprekers één voor één aflopen.
- De indicator voor de luidspreker via welke de testtoon op dit moment wordt weergegeven, zal gaan knipperen op het display op het voorpaneel.

Instellen van de uitgangsniveaus van de luidsprekers (SP LEVEL)

Via dit menu kunt u het volume van de testtoon uit elk van de andere luidsprekers vergelijken met dat van de linker hoofd-luidspreker (of linker achter-luidspreker) zodat uiteindelijk alle luidsprekers even hard klinken. Druk op \wedge / \vee om een luidspreker te selecteren en stel de balans in met $-/+$.

Opmerking

- Het toestel zal de testtoon om en om weergeven via de linker hoofd- (of achter-) luidspreker en de geselecteerde luidspreker. De indicator voor de luidspreker via welke de testtoon op dit moment wordt weergegeven, zal gaan knipperen op het display op het voorpaneel.

① L-R

Instellen van de balans tussen de linker en rechter hoofd-luidsprekers.

② C

Instellen van de balans tussen de midden luidspreker en de linker hoofd-luidspreker.

③ RL

Instellen van de balans tussen de linker hoofd en linker achter-luidsprekers.

④ RR

Instellen van de balans tussen de linker en rechter achter-luidsprekers.

⑤ SWFR

Regelen van de balans tussen de linker hoofd-luidspreker en de subwoofer.

WEERGAVE

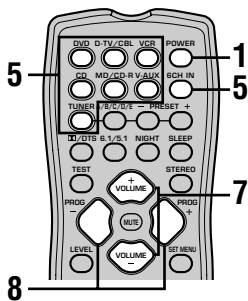
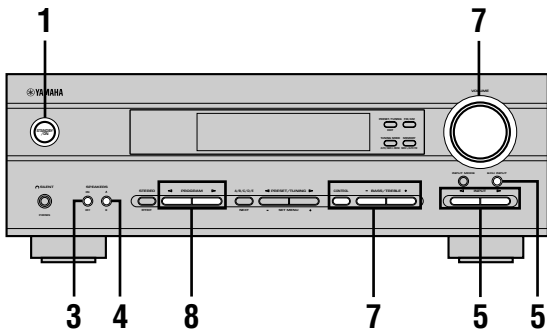

5 Druk herhaaldelijk **kd** op **INPUT** $\triangleleft/\triangleright$ (de ingangskeuzetoetsen op de afstandsbediening) en sel de gewenste sbr. De naam en ingangsfunctie van de geselecteerde signaalbron worden een paar seconden lang op het voorpaneel getoond.

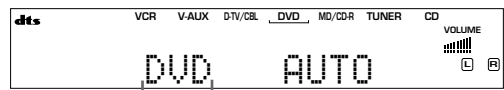
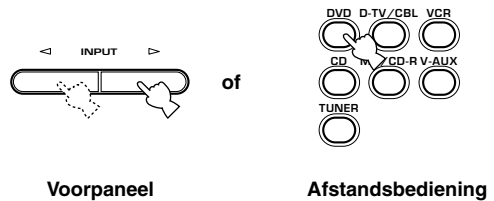

Geselecteerde signaalbron

Selecteren van de op de 6CH INPUT aansluitingen aangesloten audiobron

- U moet de ingang selecteren waarop de videobron is aangesloten voor u de audiobron selecteert. Druk op 6CH INPUT tot "6CH INPUT" verschijnt op het display op het voorpaneel.

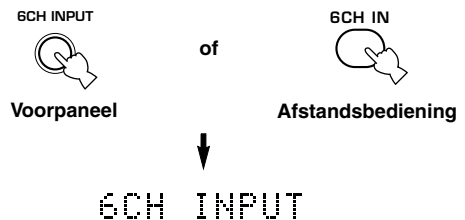

1 Druk op **STANDBY/ON** (**POWER** op de afstandsbediening) om dit toestel aan te zetten.

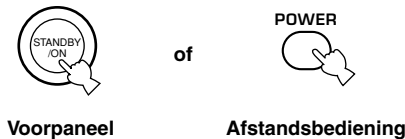

2 Zet de op dit toestel aangesloten videomonitor aan.

3 Druk **SPEAKERS ON/OFF** in de ingedrukte stand (ON).



4 Druk **SPEAKERS A/B** in de ingedrukte (A) of uitgedrukte (B) stand om de hoofd-luidsprekers die u wilt gebruiken te kiezen.

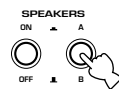

Opmerking

- Als "6CH INPUT" wordt getoond op het display op het voorpaneel kan er geen andere signaalbron worden weergegeven. Om een andere signaalbron te selecteren dient u eerst op 6CH INPUT te drukken zodat "6CH INPUT" weer van het display op het voorpaneel verdwijnt.

6 Begin de weergave of stem af op een zender op de bronapparatuur.

Raadpleeg de handleiding van de betreffende apparatuur.

7 Stel het volume in op het gewenste niveau.

Het volumeniveau wordt digitaal aangegeven.

Voorbeeld: -70 dB

Instelbereik: VOLUME MUTE (minimum) t/m 0 dB (maximum)

De indicator voor het volumeniveau geeft het huidige volume ook aan met een balk.

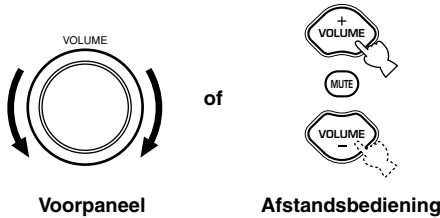

Voorpaneel

Afstandsbediening

Indien gewenst kunt u CONTROL en BASS/TREBLE +/- gebruiken. Deze toonregeling geldt alleen voor de weergave via de hoofd-luidsprekers.

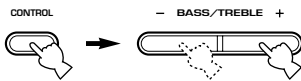

Voorpaneel

Opmerkingen

- Als u de hoge of lage tonen teveel versterkt of verzwakt, is het mogelijk dat de toonkwaliteit van de midden- en achterluidsprekers niet overeenkomt met die van de linker en rechter hoofd-luidsprekers.
- Als u opname-apparatuur heeft aangesloten op de VCR OUT of MD/CD-R OUT aansluitingen en u merkt dat er storing optreedt of dat het volume te laag is bij weergave van andere componenten, dan moet u proberen de opname-apparatuur in te schakelen, ook al gebruikt u deze apparatuur op het moment niet.

8 Selecteer indien gewenst een DSP programma.

Gebruik PROGRAM </> (PROG +/- op de afstandsbediening) om een DSP programma te selecteren. Zie de bladzijden 27 – 30 voor details omtrent DSP programma's.

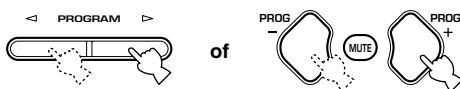

Voorpaneel

Afstandsbediening

Achtergrondvideo (BGV) functie

De achtergrondvideo (BGV) functie stelt u in staat een videosignaal van een videobron te combineren met een audiosignaal van een audiobron. Zo kunt u bijvoorbeeld naar klassieke muziek luisteren terwijl u een video van een rustgevend landschap bekijkt.

Selecteer een signaalbron uit de video-groep en kies vervolgens een signaalbron uit de audio-groep met de ingangskleuzetoetsen op de afstandsbediening.

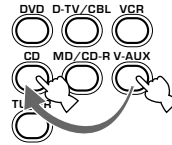

Tijdelijk uitschakelen (dempen) van de geluidswaergave

Druk op MUTE op de afstandsbediening.

Druk nog een keer op MUTE om de geluidswaergave weer te hervatten.



- Via "OPTION 3 AUDIO MUTE" in het instelmenu kunt u de volumevermindering instellen.
- U kunt de geluidswaergave ook weer inschakelen door op VOLUME +/- enz. te drukken.
- Terwijl de geluidswaergave tijdelijk is uitgeschakeld (demping), zal de MUTE indicator knipperen op het display op het voorpaneel.

Middernacht-luisterfunctie

In deze luisterfunctie wordt gesproken tekst duidelijk weergegeven terwijl geluidseffecten zachter klinken zodat u gemakkelijker bij een laag volume, bijvoorbeeld 's nachts, kunt luisteren.

Druk op NIGHT op de afstandsbediening.

Druk nog eens op NIGHT om terug te keren naar de normale waergave.



Opmerking

- Als u het toestel standby zet wordt de middernacht-luisterfunctie geannuleerd.
- De middernacht-luisterfunctie kan worden gebruikt met elk geluidsveldprogramma.
- De NIGHT indicator op het display op het voorpaneel licht op wanneer het toestel in de middernacht-luisterfunctie staat.
- De effectiviteit van de middernacht-luisterfunctie hangt mede af van hetingangssignaal en de instellingen voor de surround-waergave.

Als u het toestel niet meer wilt gebruiken

Druk op STANDBY/ON (POWER op de afstandsbediening) om dit toestel in standby te zetten.



Voorpaneel

of



Afstandsbediening

Ingangsfuncties en aanduidingen

Dit toestel heeft 2 types ingangsaansluitingen voor uitsluitend CD- en DVD-bronnen. U kunt het gewenste type ingangssignaal selecteren.

Telkens wanneer het toestel wordt ingeschakeld zal de onder "INPUT 2 INPUT MODE" van het instelmenu bepaalde ingangsfunctie worden ingeschakeld.

Druk net zo vaak op INPUT MODE tot de gewenste ingangsfunctie verschijnt op het display op het voorpaneel.

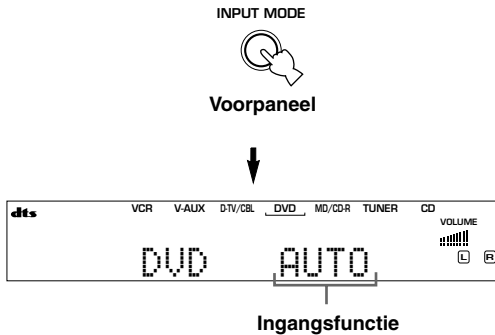

- AUTO:** In deze stand zal het ingangssignaal automatisch als volgt worden geselecteerd:
- 1) Digitaal signalen
 - 2) Analoge signalen
- DTS:** In deze functie worden alleen DTS gecodeerde digitale signalen geselecteerd, ook als er tegelijkertijd andere ingangssignalen beschikbaar zijn.
- ANALOG:** In deze functie worden alleen analoge signalen geselecteerd, ook als er tegelijkertijd digitale ingangssignalen beschikbaar zijn.

Opmerkingen

- Als u AUTO heeft geselecteerd, zal dit toestel automatisch het type signaal bepalen. Als er een Dolby Digital of DTS signaal wordt herkend, zal de decoder automatisch de bijbehorende instellingen verrichten.
- Bij weergave van Dolby Digital of DTS gecodeerde discs op sommige LD- of DVD-spelers, is het mogelijk dat de geluidsweergave eventjes stopt wanneer de weergave wordt hervat nadat er op de disc gezocht is omdat het digitale signaal opnieuw herkend en geselecteerd moet worden.
- Voor LD materiaal zonder digitale soundtrack, is het mogelijk dat er bij sommige LD-spelers geen geluid zal worden weergegeven. Zet in een dergelijk geval de ingangsfunctie op ANALOG te zetten.

Opmerkingen over digitale signalen

De digitale ingangsaansluitingen van dit toestel zijn geschikt voor digitale signalen met een bemonsteringsfrequentie van 96 kHz. Let op de volgende punten wanneer het ingangssignaal een hogere bemonsteringsfrequentie dan 48 kHz heeft:

- U kunt geen DSP programma's gebruiken.
- Er zal alleen 2-kanaals stereo worden gereproduceerd via de linker en rechter hoofd-luidsprekers. Daarom kunt u het niveau van de effect-luidsprekers niet aanpassen terwijl u naar een dergelijke signaalbron luistert.

Opmerkingen bij weergave van een DTS-CD/LD's

- Als het digitale uitgangssignaal van de speler op de een of andere manier is bewerkt, kunt u mogelijk het DTS signaal niet meer decoderen, ook al is er een digitale verbinding tussen dit toestel en de speler.
- Als u een DTS gecodeerd bronsignaal weergeeft en de ingangsfunctie op ANALOG zet, zal dit toestel de ruis behorend bij een rauw DTS signaal weergeven. In dit geval dient u de signaalbron aan te sluiten op een digitale ingangsaansluiting en dient u de ingangsfunctie op AUTO of DTS te zetten.
- Als u de ingangsfunctie op ANALOG zet terwijl er een DTS gecodeerd signaal wordt weergegeven, zal dit toestel geen geluid produceren.
- Als u een DTS gecodeerd bronsignaal weergeeft en de ingangsfunctie op AUTO zet;
 - Zal dit toestel automatisch bij detectie van een DTS signaal naar de DTS-decodering functie schakelen (de "dts" indicator zal oplichten). De "dts" indicator kan direct na het einde van de weergave van een DTS gecodeerd bronsignaal gaan knipperen. Terwijl deze indicator aan het knipperen is, kan er alleen een DTS gecodeerd bronsignaal worden weergegeven. Als u nu een gewoon PCM bronsignaal wilt laten weergeven, dient u de ingangsfunctie terug op AUTO te zetten.
 - De "dts" indicator kan gaan knipperen wanneer de ingangsfunctie op AUTO staat en er gezocht wordt of een stuk wordt overgeslagen bij weergave van een DTS gecodeerd bronsignaal. Als deze toestand 30 seconden of langer voortduurt, zal het toestel automatisch van de "DTS-decodering" functie overschakelen naar de ingangsfunctie voor digitale PCM signalen. De "dts" indicator zal vervolgens doven.

Selecteren van een geluidsveldprogramma

U kunt uw luister-ervaring verbeteren door een DSP geluidsveldprogramma te selecteren. Zie de bladzijden 27 t/m 30 voor details over elk van deze programma's.

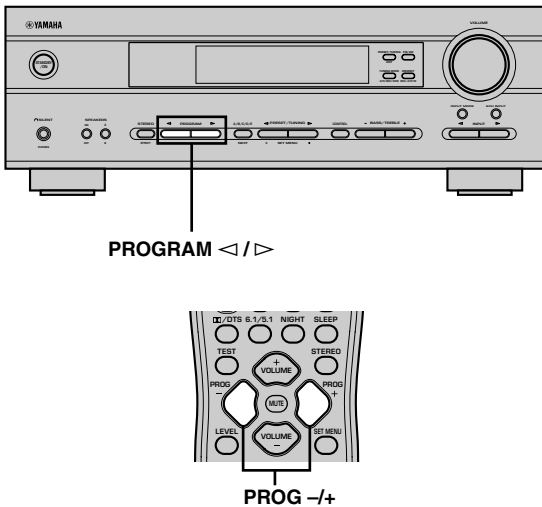

Druk herhaaldelijk op PROGRAM </> (PROG -/+ op de afstandsbediening) om het gewenste programma (inclusief sub-programma's indien beschikbaar) te selecteren.

De naam van het geselecteerde programma (of sub-programma) verschijnt op het display op het voorpaneel.

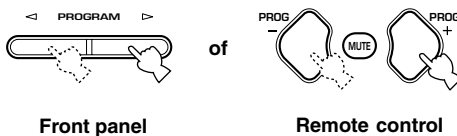

De programma's nr. 7, 8 en 9 hebben respectievelijk twee sub-programma's. Zie bladzijde 29 voor details.

Opmerkingen

- Dit toestel beschikt over 9 DSP programma's en sub-programma's. Welke programma's gebruikt kunnen worden hangt echter mede af van het formaat van het ingangssignaal daar niet alle sub-programma's gebruikt kunnen worden met alle ingangssignalen.
- U kunt geen digitaal geluidsveldprogramma gebruiken met een signaalbron die is aangesloten op de 6CH INPUT aansluitingen van dit toestel of wanneer het toestel een digitaal signaal weergeeft met een hogere bemonsteringsfrequentie dan 48 kHz.
- De akoestiek van de ruimte waarin u en uw systeem zich bevinden heeft ook zijn weerslag op de weergave van het DSP programma. Zorg voor zo min mogelijk gereflecteerd geluid om het effect van het programma maximaal te benutten.
- Wanneer u een signaalbron selecteert, zal dit toestel automatisch het laatst met die signaalbron gebruikte DSP programma instellen.
- Wanneer u dit toestel uitschakelt (standby), worden de op dat moment ingeschakelde signaalbron en het gebruikte DSP programma automatisch opgeslagen in het geheugen, zodat deze automatisch kunnen worden ingesteld wanneer de volgende keer de stroom weer ingeschakeld wordt.
- Als er een Dolby Digital of DTS signaal binnenkomt en de ingangsfunctie op AUTO staat, zal het DSP programma (nr. 7-9) automatisch naar het geschikte decodeerprogramma overschakelen.
- Wanneer het toestel een mono signaal weergeeft met PRO LOGIC of PRO LOGIC/Enhanced, of PRO LOGIC II Movie, zal er geen geluid worden geproduceerd via de hoofd- en achter-luidsprekers. Het geluid wordt alleen weergegeven via de midden-luidspreker. (Als "1A CENTER" via het instelmenu op NON (geen) is gezet, zal het middenkanaal worden weergegeven via de hoofd-luidsprekers.)
-  Selecteer het programma dat u zelf het best vindt klinken. De namen van de programma's vormen slechts een ruwe richtlijn.

■ Selecteren van PRO LOGIC of PRO LOGIC II

U kunt 2-kanaals bronnen beluisteren via vijf gescheiden kanalen door PRO LOGIC of PRO LOGIC II te selecteren onder programma nr. 9.

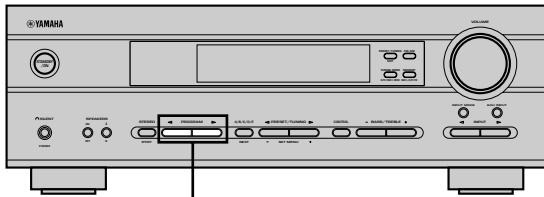

PROGRAM </>

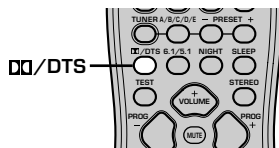

1 Selecteer een 2-kanaals bron signaal en begin de weergave op de broncomponent.

2 Druk op DTS.

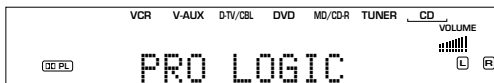

Met elke druk op DTS zal het display als volgt veranderen:

PRO LOGIC → PRO LOGIC Enhanced → PRO LOGIC II Movie → PRO LOGIC II Music → PRO LOGIC→....



- U kunt PRO LOGIC, PRO LOGIC Enhanced, PRO LOGIC II Movie en PRO LOGIC II Music selecteren door herhaaldelijk op PROGRAM </> op het voorpaneel te drukken.

■ Weergave van Dolby Digital EX of DTS ES materiaal

Druk op 6.1/5.1 om de Dolby Digital + Matrix 6.1 of DTS + Matrix 6.1 decoder in te schakelen.

6.1/5.1



(Voorbeeld)



Het display verandert in de volgorde AUTO → Matrix 6.1 → OFF met elke druk op 6.1/5.1.

AUTO: Deze functie schakelt automatisch tussen Dolby Digital + Matrix 6.1 en DTS + Matrix 6.1 aan de hand van het signaal. De virtuele midden achter-luidspreker werkt niet bij 5,1 kanaals signalen.

Matrix 6.1: Deze instelling produceert 6 kanaals weergave van het ingangssignaal met behulp van de Matrix 6.1 decoder. De virtuele midden achter-luidspreker kan worden gebruikt bij weergave van een 5,1 kanaals ingangssignaal.

OFF: De virtuele midden achter-luidspreker werkt niet bij deze instelling.

Opmerkingen

- Sommige discs met 6,1 kanaals materiaal zijn niet voorzien van een signaal (vlag) die automatisch door dit toestel herkend kan worden. Selecteer "Matrix 6.1" bij dergelijke discs met 6,1 kanaals materiaal.
- 6,1 kanaals weergave is niet mogelijk, ook niet wanneer 6.1/5.1 wordt ingedrukt, in de volgende gevallen:
 - ① Wanneer de geluidseffecten zijn uitgeschakeld.
 - ② Wanneer de op 6CH INPUT aangesloten signaalbron wordt weergegeven.
 - ③ Wanneer er een Dolby Digital KARAOKE signaalbron wordt weergegeven.
 - ④ Wanneer er een hoofdtelefoon is aangesloten op de PHONES aansluiting.
- De ingangsfunctie keert weer terug naar AUTO wanneer u het toestel uit zet.

■ Virtual CINEMA DSP

Via Virtual CINEMA DSP kunt u profiteren van alle DSP programma's zonder achter-luidsprekers. Er worden virtuele luidsprekers gesimuleerd om een natuurlijk geluidsveld te reproduceren.

U kunt naar virtuele CINEMA DSP weergave luisteren door "1C REAR LR" via het instelmenu op NON (geen) te zetten. Er wordt dan automatisch overgeschakeld naar VIRTUAL CINEMA DSP.

Opmerking

- Dit toestel wordt in de volgende gevallen toch niet in de Virtual CINEMA DSP gezet, ook al staat "1C REAR LR" op NON (geen):
 - wanneer het programma 5ch Stereo, DOLBY DIGITAL, Pro Logic, Pro Logic II of DTS program is geselecteerd;
 - wanneer het geluidseffect is uitgeschakeld;
 - wanneer 6CH INPUT is geselecteerd als signaalbron;
 - wanneer er een digitaal signaal met een hogere bemonsteringsfrequentie dan 48 kHz binnenkomt;
 - wanneer de testtoon wordt gebruikt; of
 - wanneer er een hoofdtelefoon is aangesloten.

■ SILENT CINEMA DSP

Het SILENT CINEMA DSP geluidsveldprogramma geeft u een krachtige weergave alsof de gesimuleerde luidsprekers daadwerkelijk aanwezig waren. U kunt naar weergave via SILENT CINEMA DSP luisteren als u een hoofdtelefoon aansluit op de PHONES aansluiting terwijl de digitale geluidsveldprocessor is ingeschakeld. De "SILENT" indicator zal oplichten op het display op het voorpaneel van het toestel. (Als de geluidseffecten zijn uitgeschakeld, zult u naar normale stereoweergave van het bronsignaal luisteren.)

Als u het geluid alleen via de hoofdtelefoon wilt beluisteren, drukt u op SPEAKERS ON/OFF om de uitvoer van alle luidsprekers uit te schakelen.

Opmerkingen

- Deze functie werkt niet wanneer u de 6CH INPUT aansluitingen als signaalbron heeft geselecteerd of wanneer het toestel een digitaal signaal met een hogere bemonsteringsfrequentie dan 48 kHz weergeeft.
- Het LFE kanaal zal worden gemengd en worden weergegeven via de hoofdtelefoon.

■ Normale stereo-weergave

Druk op STEREO om de geluidseffecten uit te schakelen voor normale stereo-weergave.

Druk nog eens op STEREO om de geluidseffecten weer in te schakelen.

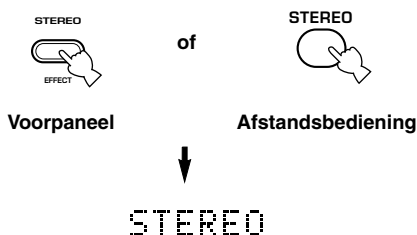

Opmerkingen

- Als u de geluidseffecten uitschakelt, zal er geen geluid worden gereproduceerd via de midden-luidspreker of achter-luidsprekers.
- Als u de geluidseffecten uitschakelt terwijl het toestel het geluid van een Dolby Digital of DTS signaal reproduceert, zal het dynamisch bereik van het signaal automatisch worden gecomprimeerd en zal het toestel de signalen voor de midden- en achterkanalen mengen en weergeven via de hoofd-luidsprekers.
- Het is mogelijk dat het volume enorm vermindert wanneer u de geluidseffecten uit zet of wanneer u "SOUND 4 D. RANGE (dynamisch bereik)" via het instelmenu op MIN zet. Schakel in voorkomende gevallen de geluidseffecten weer in.
- Bij stereo weergave kunt u informatie zoals het type, formaat en de bemonsteringsfrequentie van hetingangssignaal ontvangen van de op het toestel aangesloten component op het display laten tonen.

(Terwijl er een signaal wordt weergegeven)

1 Druk op om de gegevens voor hetingangssignaal te laten zien.

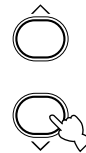

- (Format): Op het display wordt het formaat van het signaal aangegeven. Wanneer het toestel geen digitaal signaal herkent, wordt er automatisch overgeschakeld naar analoog.
- in: Op het display wordt het aantal kanalen in hetingangssignaal aangegeven en wel als volgt: Een multikanaals signaal met 3 voorkanalen, 2 achterkanalen en een LFE kanaal, wordt aangegeven als "3/2/LFE".
- fs: Op het display wordt de bemonsteringsfrequentie aangegeven. Wanneer het toestel de bemonsteringsfrequentie niet kan bepalen, verschijnt "Unknown" (Onbekend) op het display.
- rate: Ook de bitsnelheid wordt op het display aangegeven. Wanneer het toestel de bitsnelheid niet kan bepalen, verschijnt "Unknown" (Onbekend) op het display.
- flag: Dit staat voor "flag" - gegevens die in het DTS of Dolby Digital signaal worden meegecodeerd waardoor dit toestel automatisch naar de goede decoder voor weergave van het signaal kan overschakelen.

DIGITALE GELUIDSVELD BEWERKING (DSP)

Uitleg geluidsvelden



Onder een geluidsveld verstaan we de “karakteristieke weerkaatsing van geluidsgolven in een bepaalde ruimte”. In concertzalen en andere uitvoeringsruimtes kunnen we weerkaatsingen en nagalm van de geluiden die door de artiest(en) worden geproduceerd, samen met de directe geluiden zelf horen. De variaties in deze weerkaatsingen en nagalm tussen de diverse uitvoeringsruimtes vormen de karakteristieke en herkenbare geluidskwaliteit van elke ruimte. YAMAHA heeft zijn technici over de hele wereld uitgestuurd om de geluidweerkaatsingen in beroemde concertzalen en uitvoeringsruimtes te meten en gedetailleerde informatie over de geluidsvelden te verzamelen, zoals de richting, de sterkte, het bereik en de vertraging van deze weerkaatsingen. Vervolgens hebben we deze enorme hoeveelheid informatie opgeslagen in de ROM chips van dit toestel.

■ Recreëren van een geluidsveld

Het recreëren van het geluidsveld van een concertzaal of opera vereist dat de virtuele geluidsbronnen precies gelokaliseerd kunnen worden in uw luisterruimte. Het traditionele stereosysteem, met slechts twee luidsprekers, kan geen realistisch geluidsveld recreëren. YAMAHA's DSP heeft minstens drie effect-luidsprekers nodig om geluidseffecten te kunnen recreëren op basis van de gemeten geluidsveldgegevens. De processor regelt de sterkte en de vertraging van de signalen die worden weergegeven via de drie effect-luidsprekers om de virtuele geluidsbronnen in een volle cirkel rond de luisteraar te kunnen plaatsen.

Hi-Fi DSP geluidsveldprogramma's

De volgende lijst geeft u een korte omschrijving van de door elk van de DSP programma's geproduceerde geluidsvelden. Vergeet niet dat de meeste hiervan zeer accurate nabootsingen zijn van echte akoestische omgevingen.

Nr.	Programma	Kenmerken
1	CONCERT HALL	Een grote ronde concertzaal met een rijk surround effect. Duidelijke weerkaatsingen uit alle richtingen benadrukken de verlenging van de weergegeven geluiden. Het geluidsveld biedt een rijke weergave en uw virtuele zitplaats is ongeveer in het midden, dicht bij het podium.
2	JAZZ CLUB	Dit is het geluidsveld recht voor het podium in “The Bottom Line”, een beroemde jazzclub in New York met ruimte voor maximaal 300 toeschouwers. De weidse opstelling van de stoelen links en rechts zorgt voor een realistische en levendige weergave.
3	ROCK CONCERT	Dit is het ideale geluidsveldprogramma voor levendige, dynamische rockmuziek. De gegevens voor dit programma zijn verkregen in de meest populaire rockclub in LA. De virtuele zitplaats van de luisteraar bevindt zich iets links van het midden in de zaal.
4	ENTERTAINMENT/ Disco	Dit geluidsveldprogramma simuleert de akoestische omgeving van een drukke disco in het hart van een grote stad. Het geluid is massief en zeer geconcentreerd. De weergave wordt ook gekarakteriseerd door een hoog energetisch gehalte en een ervaring van “directheid”.
	ENTERTAINMENT/ 5ch Stereo	Gebruik dit programma om de luisterplek zo groot mogelijk te maken. Dit geluidsveld is geschikt voor achtergrondmuziek bij feestjes.

CINEMA-DSP

Het geluidsontwerp van de CINEMA-DSP geluidsveldprogramma's

Filmmakers plaatsen de gesproken tekst doorgaans direct op het scherm, de effect-geluiden een beetje verder daarachter, de muziek nog verder achter het scherm en de omgevingsgeluiden overal rond de kijker. Al deze geluiden moeten natuurlijk synchroon blijven lopen met de beelden op het scherm.

CINEMA-DSP is een verbeterde versie van YAMAHA DSP, speciaal ontworpen voor soundtracks van films. CINEMA-DSP integreert de DTS, Dolby Digital en Dolby Pro Logic surround sound technologie met de YAMAHA DSP geluidsveldprogramma's om het surround geluidsveld samen te stellen. Hierdoor wordt de meest complete filmgeluidswaergave bij u thuis gebracht. In de CINEMA-DSP geluidsveldprogramma's wordt YAMAHA's exclusieve DSP geluidsbewerking toegevoegd aan de linker en rechter hoofdkanalen en het middenkanaal, zodat de luisteraar kan genieten van realistische gesproken tekst, diepte in de geluidswaergave, soepele overgangen tussen geluidsbronnen en een surround geluidsveld dat zich verder dan het scherm zelf lijkt uit te strekken.

Wanneer het toestel een DTS of Dolby Digital signaal herkent, zal de CINEMA-DSP geluidsveldprocessor automatisch het meest geschikte geluidsveldprogramma voor dat signaal selecteren.



Naast DSP is dit toestel uitgerust met diverse zeer accurate decoders: een Dolby Pro Logic decoder voor Dolby Surround materiaal, een Dolby Pro Logic II decoder voor Dolby Surround en 2 kanaals materiaal, een Dolby Digital/ DTS decoder voor multikanaals materiaal en een Dolby Digital + Matrix 6.1 of DTS + Matrix 6.1 decoder die een midden achterkanaal kunnen toevoegen (het midden achterkanaal wordt geproduceerd via een virtuele midden achterluidspreker). U kunt het CINEMA-DSP geluidsveldprogramma dat u selecteert afstemmen op deze decoders en het weergegeven signaal.

CINEMA-DSP programma's

De volgende lijst geeft u een korte omschrijving van de door elk van de DSP programma's geproduceerde geluidsvelden. Vergeet niet dat de meeste hiervan zeer accurate nabootsingen zijn van echte akoestische omgevingen. Selecteer het DSP programma dat u het best vindt klinken, ongeacht de naam en de omschrijving die u hieronder aantreft.

■ Voor audio-video bronnen: nr. 4 t/m 6

Nr.	Programma	Kenmerken
4	ENTERTAINMENT/ Game	Dit programma geeft diepte en ruimte aan het geluid bij videospelletjes.
5	MUSIC VIDEO	Dit programma zorgt voor een enthousiaste atmosfeer en geeft u het gevoel alsof u lijfelijk aanwezig bent bij een echt jazz- of rockconcert.
6	TV THEATER/ Mono Movie	Dit programma is bedoeld voor de waergave van mono videomateriaal (bijvoorbeeld oudere films). Het programma reproduceert de optimum nagalm om het geluid diepte te geven terwijl er alleen gebruik gemaakt wordt van een aanwezigheid geluidsveld voor.
	TV THEATER/Variety/ Sports	Alhoewel het geluidsveld midden-voor relatief smal is, geeft het surround geluidsveld het effect van een grote concertzaal. Dit programma is bij uitstek geschikt voor TV programma's zoals nieuws, amusements- en muziekprogramma's of sportuitzendingen.

■ Voor films

Nr.	Programma	Kenmerken	
7	MOVIE THEATER 1	Spectacle	Dit programma reproduceert het extreem brede geluidsveld van een 70 mm bioscoop. Het geeft het brongeluid tot in detail weer zodat de video en de geluidsvelden zeer realistisch overkomen. Dit programma is ideaal voor alle soorten Dolby Surround, Dolby Digital of DTS videobronnen (vooral grootschalige films).
		Sci-Fi	Dit programma reproduceert zeer duidelijk de gesproken tekst en de geluidseffecten van de nieuwste science fiction films resulterend in een brede en omhullende cinematografische ruimte zoals die wordt vormgegeven op de soundtracks. U kunt van uw science fiction films genieten in een virtuele ruimte die mogelijk gemaakt wordt door de meest geavanceerde technieken belichaamd in het weergegeven Dolby Surround, Dolby Digital en DTS materiaal.
8	MOVIE THEATER 2	Adventure	Dit programma is ideaal voor de precieze weergave van de geluidsofbouw van de nieuwste 70 mm films en films met multikanaals soundtracks. Het geluidsveld wordt zo dicht mogelijk bij dat van de nieuwste bioscopen gehouden zodat de natrilling van het geluidsveld zelf zoveel mogelijk beperkt worden.
		General	Dit programma is bedoeld voor de weergave van 70 mm en films met multikanaals soundtracks en wordt gekarakteriseerd door een zacht en omhullend geluidsveld. De aanwezigheid van het geluidsveld is relatief smal. Het spreidt zich ruimtelijk uit rond en in de richting van het scherm, waardoor het echo-effect van gesproken tekst beperkt wordt zonder aan duidelijkheid in te boeten.
9	Straight Decode	De ingebouwde decoder zorgt voor een exacte weergave van de van de signaalbron ontvangen signalen en geluidseffecten. In dit programma worden geen DSP effecten toegepast.	
	Enhanced Mode	Dit programma simuleert de meervoudige surround-luidspreker systemen van 35 mm bioscopen. De Dolby Pro Logic, Dolby Digital of DTS decoding en de digitale geluidsveld-bewerking zorgen voor exacte weergave van effecten zonder de oriëntatie van het oorspronkelijke geluid aan te tasten. De surround-effecten die in dit geluidsveld geproduceerd worden omhullen de kijker op natuurlijke wijze van achteren, links en rechts en naar het scherm toe.	

Straight Decode (Rechtstreeks decoderen)

Dit toestel is uitgerust met diverse zeer precieze decoders;

- Dolby Digital/DTS decoder voor multikanaals weergave van het oorspronkelijke signaal
- Dolby Pro Logic/Pro Logic II decoder voor multikanaals weergave van 2-kanaals bronnen

Kies één van deze Straight Decode functies in Programma 9 (behalve het subprogramma “Enhanced”) voor weergave van het oorspronkelijke signaal zonder toegevoegde geluidseffecten. In dit geval zullen er geen DSP effecten worden toegevoegd en zal de DSP indicator uit gaan.

Opmerking

- Bij weergave van een mono signaal via het CINEMA DSP programma, zal het bronsignaal naar het middenkanaal worden gedirigeerd en zullen de hoofd- en achter-luidsprekers gebruikt worden voor geluidseffecten.

Geluidsveldeffecten

De 6-kanaals soundtracks van 70 mm films zorgen voor een precieze plaatsing van het geluidsveld en een rijke, diepe geluidswaergave, zonder gebruik te maken van matrix-bewerkingen. De MOVIE THEATER programma's van dit toestel bieden u dezelfde geluidskwaliteit en plaatsing als bij 6-kanaals soundtracks. De ingebouwde Dolby Digital of DTS decoder brengt waergave van professionele kwaliteit, bedoeld voor de bioscoop, bij u thuis. Met een MOVIE THEATER programma van dit toestel kunt u een dynamische waergave verkrijgen zodat u zich in uw eigen huiskamer in een geweldig theater kunt wanen, dankzij de Dolby Digital of DTS technologie.

■ Dolby Digital/DTS + DSP geluidsveldeffect

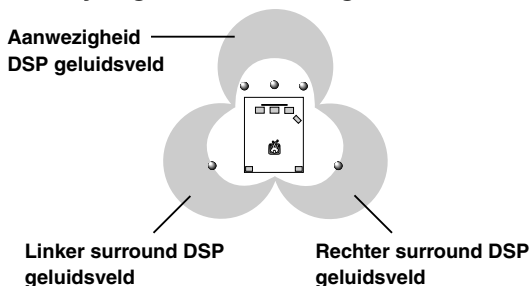

Deze programma's maken gebruik van YAMAHA's drievoudig-veld DSP verwerking voor elk van de Dolby Digital of DTS signalen voor de voor, linker surround en rechter surround-kanalen. Deze bewerking stelt dit toestel in staat het immense geluidsveld en de surround ervaring van een Dolby Digital of DTS bioscoop te reproduceren zonder de duidelijke scheiding van alle kanalen op te geven.

■ Dolby Digital/DTS + Matrix 6.1 + DSP geluidsveldeffect

Deze programma's zorgen voor de maximale gewaarwording van ruimtelijke surround effecten met een extra midden-achter DSP geluidsveld door middel van een virtuele midden achter-luidspreker.

■ Dolby Pro Logic + DSP geluidsveldeffect

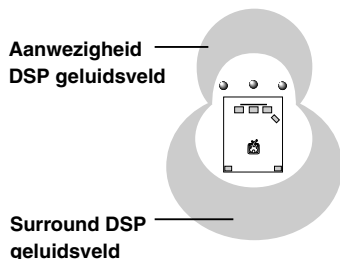

De meeste films zijn voorzien van 4-kanaals (links, midden, rechts en surround) waergave door middel van Dolby Surround matrix verwerking van de gegevens die zijn opgeslagen in de linker en rechter audiosporen. Deze signalen worden verwerkt door de Dolby Pro Logic decoder. De MOVIE THEATER programma's zijn ontworpen om de ruimtelijkheid en de delicate nuances van het geluid die verloren kunnen gaan door het coderen en decoderen te herstellen.

■ Dolby Pro Logic II

Dolby Pro Logic II decodeert Dolby Surround materiaal en produceert 5 gescheiden kanalen met het volle frequentiebereik (3 kanalen van voren en 2 kanalen van achteren). Beide bieden 2 instellingen: MOVIE voor waergave van films en MUSIC voor 2 kanaals muziek.

TUNER

Er zijn 2 manieren waarop u op een zender kunt afstemmen: automatisch of met de hand. Automatisch afstemmen is handig wanneer de ontvangst goed is en u geen storing ondervindt.

■ Automatisch afstemmen

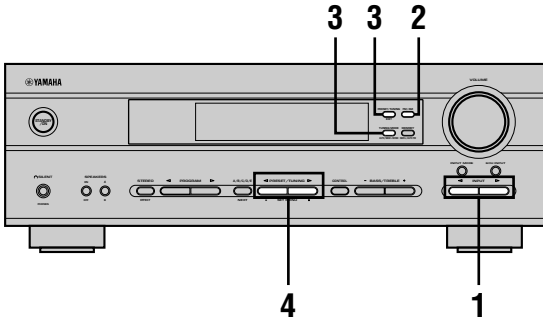

- 1 Druk op INPUT </> (TUNER op de afstandsbediening) en selecteer de TUNER als signaalbron.**

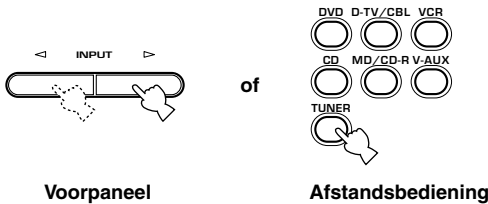

- 2 Druk op FM/AM en kies de gewenste band.**
Op het display op het voorpaneel verschijnt "FM" of "AM".



- 3 Druk op TUNING MODE (AUTO/MAN'L MONO) zodat de "AUTO" indicator op het display op het voorpaneel verschijnt.**



Als een dubbele punt (:) verschijnt op het display, kunt u deze uitschakelen door op PRESET/TUNING (EDIT) te drukken.

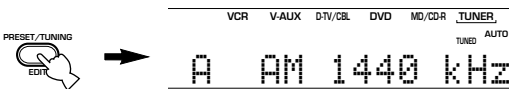

- 4 Druk een keer op PRESET/TUNING </> om het automatisch afstemmen te laten beginnen.**

Druk op > om hogere frequenties af te zoeken, of op < voor lagere frequenties.

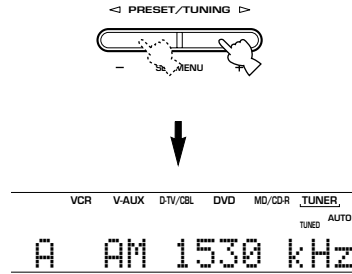

Wanneer u afgestemd heeft op een zender, zal de "TUNED" indicator oplichten en zal de frequentie van deze zender op het display op het voorpaneel getoond worden.

■ Handmatig afstemmen

Als het signaal van de gewenste zender te zwak is om automatisch op af te stemmen, moet u er met de hand op afstemmen.

- 1 Selecteer de TUNER en de band op dezelfde manier als bij de stappen 1 en 2 hierboven bij "Automatisch afstemmen" beschreven.**

- 2 Druk op TUNING MODE (AUTO/MAN'L MONO) zodat de "AUTO" indicator op het display dooft.**

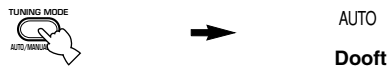

Als een dubbele punt (:) verschijnt, kunt u deze uitschakelen door op PRESET/TUNING (EDIT) te drukken.

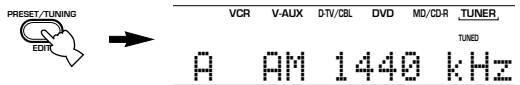

- 3 Druk op PRESET/TUNING </> om handmatig af te stemmen op de gewenste zender.**

Houd de toets ingedrukt om de frequenties sneller te doorlopen.

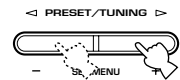

Opmerking

- Als u met de hand afstemt op een FM zender, zal de ontvangst automatisch worden omgeschakeld naar mono om optimaal gebruik te maken van de kwaliteit van het ontvangen signaal.

Voorprogrammeren van zenders

■ Automatisch voorprogrammeren van zenders (voor FM zenders)

U kunt met de automatische voorprogrammeringsfunctie FM zenders op laten slaan in het geheugen. Het toestel zal automatisch gaan afstemmen op FM zenders met sterke signalen en zal maximaal de eerste 40 (8 zenders in 5 groepen) dergelijke zenders opslaan in het geheugen. Zo kunt u via het voorkeuzenummer gemakkelijk afstemmen op de gewenste zender.

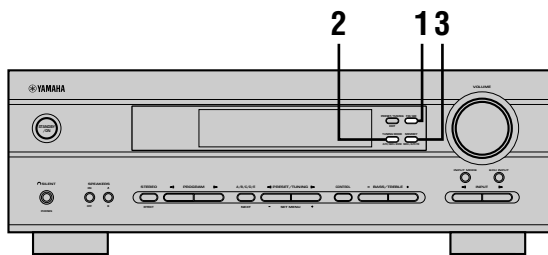

1 Druk op FM/AM en selecteer de FM band.



2 Druk op TUNING MODE (AUTO/MAN'L MONO) zodat de "AUTO" indicator oplicht op het display op het voorpaneel.



3 Houd MEMORY (MAN'L/AUTO FM) tenminste 3 seconden ingedrukt.

Het voorkeuzenummer en de "MEMORY" en "AUTO" indicators gaan knipperen. Vervolgens zal na ongeveer 5 seconden het automatisch voorprogrammeren beginnen vanaf de op dit moment getoonde frequentie naar de hogere frequenties toe.

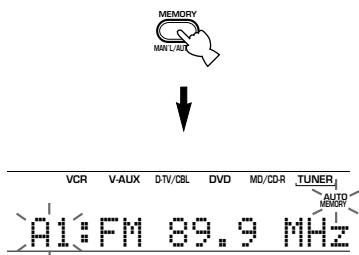

Als het automatisch voorprogrammeren is afgelopen, zal het display op het voorpaneel de frequentie van de laatst voorgeprogrammeerde zender laten zien.

Opmerkingen

- De gegevens voor een bepaalde voorkeuzezender zullen worden vervangen wanneer u onder het bijbehorende voorkeuzenummer een andere zender opslaat.
- Als het aantal ontvangen zenders niet genoeg is om tot voorkeuzenummer E8 te komen, zal het zoeken automatisch stoppen wanneer alle frequenties zijn afgezocht.
- Bij gebruik van deze functie worden alleen FM zenders die sterk genoeg zijn automatisch opgeslagen. Als de zender die u wilt voorprogrammeren niet sterk genoeg is, dient u hierop handmatig, dus in mono, op af te stemmen en deze vervolgens handmatig voor te programmeren via de procedure onder het kopje "Handmatig voorprogrammeren van zenders" op bladzijde 33.

Mogelijkheden automatisch voorprogrammeren

U kunt het eerste voorkeuzenummer waar vandaan het voorprogrammeren van FM zenders zal beginnen instellen en de richting waarin het toestel zal zoeken naar nieuwe zenders om voor te programmeren. Nadat u bij stap 3 op MEMORY heeft gedrukt:

1. Druk op A/B/C/D/E en PRESET/TUNING <|/> om het voorkeuzenummer voor de eerste voor te programmeren zender in te stellen. Het toestel zal stoppen met het voorprogrammeren van zenders als voorkeuzenummer E8 bereikt is.
2. Druk op PRESET/TUNING (EDIT) zodat de dubbele punt (:) van het display verdwijnt. Druk vervolgens op PRESET/TUNING <| om naar zenders met een lagere frequentie te zoeken.

Geheugen back-up

De geheugen back-up functie voorkomt het verlies van de opgeslagen gegevens wanneer dit toestel uit (standby) wordt gezet, de stekker uit het stopcontact wordt gehaald of er een stroomstoring optreedt. Als de stroomvoorziening echter langer dan een week wordt onderbroken, is het mogelijk dat het geheugen gewist zal worden. Als dit het geval is dient u de zenders opnieuw op te slaan.

■ Handmatig voorprogrammeren van zenders

Dit toestel kan maximaal 40 zenders (8 zenders in 5 groepen) opslaan, ook met de hand.

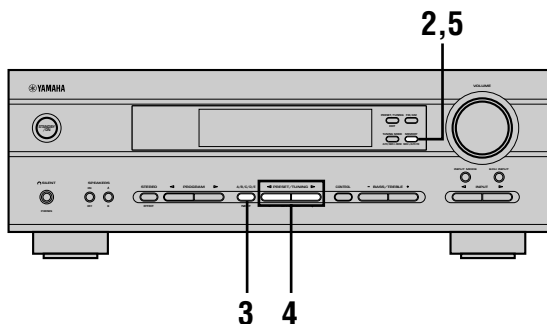

1 Stem af op de gewenste zender.

Zie bladzijde 31 voor hoe u moet afstemmen.

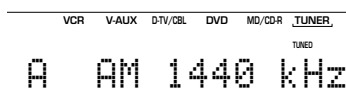

Wanneer u op een zender heeft afgestemd, zal de frequentie daarvan op het display op het voorpaneel getoond worden.

2 Druk op MEMORY (MAN'L/AUTO FM).

De "MEMORY" indicator blijft ongeveer 5 seconden knipperen.

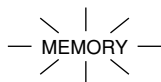

Knippert

3 Druk herhaaldelijk op A/B/C/D/E en kies een voorkeuzegroep (A t/m E) terwijl de "MEMORY" indicator knippert.

De letter voor deze groep wordt getoond; controleer of de dubbele punt (:) op het display verschijnt.

A/B/C/D/E

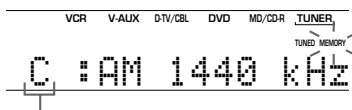

Voorkeuzegroep

4 Druk op PRESET/TUNING </> en selecteer een voorkeuzenummer (1 t/m 8) terwijl de "MEMORY" indicator nog knippert.

Druk op > om een hoger voorkeuzenummer te kiezen. Druk op < om een lager voorkeuzenummer te kiezen.

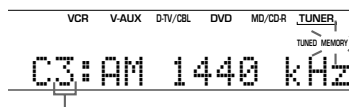

Voorkeuzenummer

5 Druk op MEMORY (MAN'L/AUTO FM) op het voorpaneel terwijl de "MEMORY" indicator nog knippert.

De band en frequentie van de zender verschijnen op het display op het voorpaneel, samen met de voorkeuzegroep en het voorkeuzenummer dat u gekozen heeft.

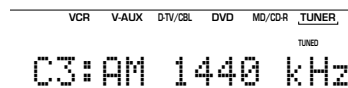

Laat zien dat deze zender is opgeslagen onder C3.

6 Herhaal de stappen 1 t/m 5 om andere zenders op te slaan.

Opmerkingen

- De gegevens voor een bepaalde voorkeuzezender zullen worden vervangen wanneer u onder het bijbehorende voorkeuzenummer een nieuwe zender opslaat.
- De ontvangstmethode (stereo of mono) wordt samen met de frequentie van de zender opgeslagen.

Afstemmen op een voorkeuzezender

U kunt op de gewenste zender afstemmen door eenvoudigweg het bijbehorende voorkeuzenummer te selecteren.

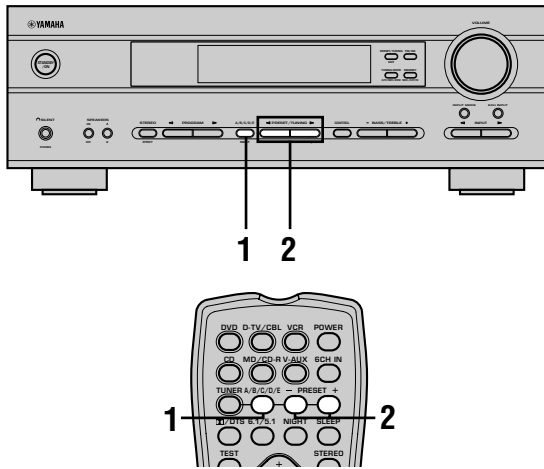

1 Druk op A/B/C/D/E (A/B/C/D/E op de afstandsbediening) en kies de voorkeuzegroep.

De letter voor deze groep wordt getoond op het display en verandert als u op A/B/C/D/E drukt.

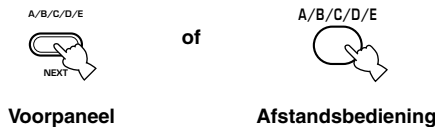

2 Druk op PRESET/TUNING </> (PRESET +/- op de afstandsbediening) en selecteer het voorkeuzenummer (1 t/m 8).

De voorkeuzegroep en het voorkeuzenummer verschijnen op het display op het voorpaneel, samen met de band en de frequentie van de zender en de "TUNED" indicator.

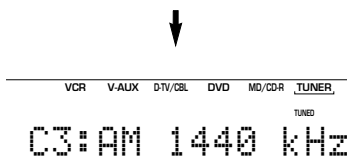
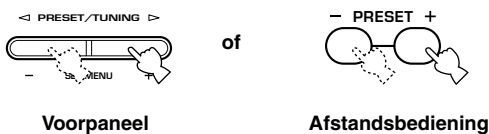

Verwisselen van voorkeuzezenders

U kunt zenders die zijn opgeslagen onder twee verschillende voorkeuzenummers met elkaar verwisselen. In het voorbeeld hieronder ziet u hoe de zenders onder de nummers "E1" en "A5" worden verwisseld.

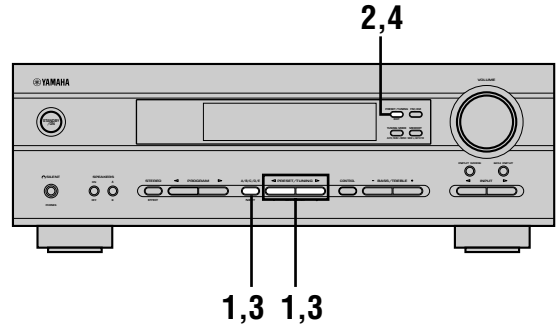

1 Stem af op voorkeuzezender "E1" met de A/B/C/D/E en PRESET/TUNING </> toetsen.

Zie "Afstemmen op een voorkeuzezender" links.

2 Houd PRESET/TUNING (EDIT) tenminste 3 seconden ingedrukt.

De aanduiding "E1" en de "MEMORY" indicator gaan knipperen op het display.

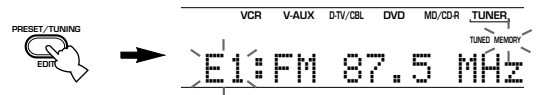

3 Stem af op voorkeuzezender "A5" met de A/B/C/D/E en PRESET/TUNING </> toetsen.

De aanduiding "A5" en de "MEMORY" indicator gaan knipperen op het display.

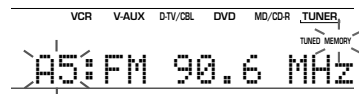

4 Druk nog eens op PRESET/TUNING (EDIT).

De zenders die zijn opgeslagen onder de twee voorkeuzenummers worden verwisseld.

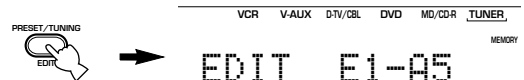

Laat zien dat het omwisselen van de zenders klaar is.

ONTVANGEN VAN RDS ZENDERS

Het Radio Data Systeem (RDS) is een data-transmissie systeem dat door FM zenders in een groot aantal landen wordt ondersteund.

RDS gegevens bevatten diverse soorten informatie, PS (Programma Service naam), PTY (Programma Type), RT (Radio Tekst), CT (Klok Tijd), EON (Verbeterd Ander Network) enz.

Beschrijving RDS gegevens

Dit toestel kan PS, PTY, RT, CT en EON gegevens verwerken wanneer er RDS uitzendingen worden ontvangen.

■ PS (Programma Service naam):

De naam van de ontvangen RDS zender wordt getoond.

■ PTY (Programmatype):

Het toestel onderscheidt 15 programmatypes voor RDS zenders.

NEWS	Nieuws
AFFAIRS	Actualiteiten
INFO	Algemene informatie
SPORT	Sports
EDUCATE	Onderwijs
DRAMA	Theater
CULTURE	Cultuur
SCIENCE	Wetenschap
VARIED	Licht amusement
POP M	Pop
ROCK M	Rock
M.O.R. M	Middle-of-the-road muziek (easy-listening)
LIGHT M	Licht klassiek
CLASSICS	Klassiek
OTHER M	Andere muziek

■ RT (Radiotekst):

Informatie over het programma (zoals de titel van het liedje, de naam van de artiest enz.) dat via de RDS zender wordt ontvangen zal op het display worden getoond tot een maximum van 64 alfanumerieke tekens, inclusief de umlaut. Als er andere tekens worden gebruikt in de RT gegevens, zullen deze worden getoond als onderstreepten.

■ CT (Klok-tijd):

De tijd op dit moment wordt getoond en elke minuut bijgewerkt. Als de gegevens tijdelijk niet beschikbaar zijn, kan de aanduiding "CT WAIT" getoond worden.

■ EON (Verbeterd ander netwerk):

Raadpleeg de volgende bladzijde.

Veranderen van de RDS functie

Dit toestel beschikt over vier functies voor het weergeven van de RDS gegevens. Wanneer er een RDS zender ontvangen wordt, zullen de PS, PTY, RT en/of CT indicators oplichten op het display overeenkomstig de door de RDS zender ondersteunde RDS diensten. Druk herhaaldelijk op RDS MODE/FREQ om de door u gewenste gegevens in de onderstaande volgorde op het display te laten verschijnen.

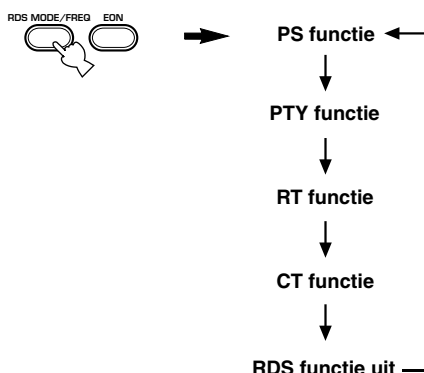

Opmerkingen

- Wanneer er een RDS zender wordt ontvangen, kunt u pas op RDS MODE/FREQ drukken wanneer een of meer RDS indicators oplichten op het display. Als u op deze toets drukt voor een van deze indicators oplicht, zal er niets gebeuren. De reden hiervoor is dat het toestel nog niet alle relevante RDS gegevens van de zender heeft kunnen ontvangen.
- U kunt geen RDS gegevens selecteren die niet door de zender worden ondersteund.
- Er kan geen gebruik gemaakt worden van de RDS diensten als het ontvangen signaal te zwak is. De RT functie in het bijzonder heeft een vrij grote hoeveelheid gegevens nodig om te functioneren, zodat het mogelijk is dat de RT gegevens niet kunnen worden getoond ook al zijn andere gegevens (PS, PTY enz.) al wel beschikbaar.
- Als de ontvangst slecht is, kunnen de RDS gegevens soms niet worden ontvangen. In een dergelijk geval kunt u op TUNING MODE drukken zodat de "AUTO" indicator op het display dooft. Alhoewel u hiermee overschakelt naar mono-ontvangst, is het mogelijk dat vanwege de verbeterde ontvangst van het eenvoudigere signaal, de RDS gegevens wel getoond kunnen worden.
- Als de signaalsterkte van de ontvangen RDS zender verminderd wordt door externe interferentie, is het mogelijk dat de RDS diensten halverwege worden afgebroken en er "...WAIT" op het display op het voorpaneel verschijnt.

PTY SEEK functie

Als u uw favoriete programmatype instelt, zal het toestel automatisch alle voorgeprogrammeerde RDS zenders afzoeken naar een zender die een programma van het gewenste type aan het uitzenden is.

1 Druk op PTY SEEK MODE om het toestel in de PTY SEEK functie te zetten.

Het programmatype van de huidige zender, of "NEWS" zal gaan knipperen op het display.

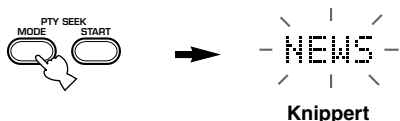

2 Druk op PRESET/TUNING </> en kies het gewenste programmatype.

Het gekozen programmatype wordt getoond op het display op het voorpaneel.

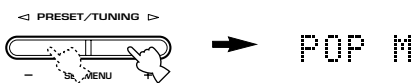

3 Druk op PTY SEEK START om alle voorgeprogrammeerde RDS zender af te laten zoeken.

Het gekozen programmatype zal blijven knipperen en de "PTY HOLD" indicator zal oplichten op het display op het voorpaneel terwijl er naar een zender met het gewenste programmatype wordt gezocht.

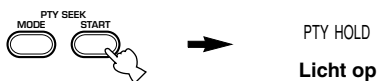

- Wanneer er een zender die een programma van het gewenste type aan het uitzenden is gevonden, zal het zoeken worden gestaakt bij die zender.
- Als de gevonden zender niet naar uw smaak is, dient u opnieuw op PTY SEEK START te drukken. Het toestel gaat vervolgens de rest van de voorgeprogrammeerde zenders afzoeken naar een met het door u gewenste programmatype.

■ Annuleren van deze functie

Druk twee keer achter elkaar op PTY SEEK MODE.

EON functie

Deze functie maakt gebruik van de EON dienst op een netwerk van RDS zenders. Als u gewoon het gewenste programmatype (NEWS, INFO, AFFAIRS of SPORT) instelt, zal dit toestel automatisch alle voorgeprogrammeerde RDS zenders opzoeken die een programma van het gewenste type zullen gaan uitzenden en vervolgens pas naar de gevonden zender overschakelen wanneer de uitzending begint.

Opmerking

- Deze functie kan alleen worden gebruikt bij ontvangst van een RDS zender die de EON dienst ondersteunt. Wanneer u een dergelijke zender ontvangt, zal de "EON" indicator op het display op het voorpaneel oplichten.

1 Controleer of de "EON" indicator op het display op het voorpaneel oplicht.

Als de "EON" indicator niet oplicht, dient u af te stemmen op een andere RDS zender waarbij de "EON" indicator wel oplicht.

2 Druk net zo vaak op EON als nodig is om het gewenste programmatype (NEWS, INFO, AFFAIRS of SPORT) in te stellen.

De naam van het geselecteerde programmatype verschijnt op het display op het voorpaneel.



- Wanneer er via een voorgeprogrammeerde RDS zender een programma van het gewenste type begint, zal het toestel automatisch overschakelen naar dat programma. (De EON indicator knippert.)
- Wanneer de uitzending van het programma van het gewenste type afgelopen is, zal er worden teruggedeschakeld naar de oorspronkelijke zender (of naar een ander programma van het gewenste type).

■ Annuleren van deze functie

Druk net zo vaak op EON tot er geen enkel programmatype oplicht op het display.

SLAAPTIMER

Met deze functie kunt u dit toestel automatisch uit laten schakelen na een door u bepaalde periode. De slaaptimer is handig wanneer u in slaap wilt vallen terwijl u naar uw favoriete slaapluidjes luistert via een door u geselecteerde signaalbron.

De slaaptimer kan alleen met de afstandsbediening worden ingesteld.



- Door een los verkrijgbare schakelklok aan te sluiten op dit toestel kunt u deze ook als wekker gebruiken. Raadpleeg hiervoor de handleiding van de schakelklok.

■ Instellen van de slaaptimer

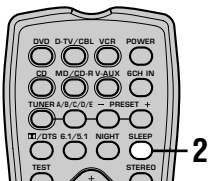

1 Selecteer een signaalbron en begin de weergave op de broncomponent.

2 Druk herhaaldelijk op SLEEP om de tijd in te stellen.

Met elke druk op SLEEP zal het display op het voorpaneel veranderen zoals hieronder staat aangegeven.

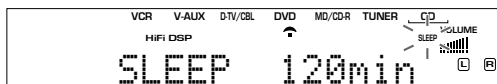
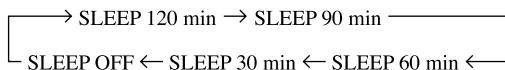

3 Nadat u de slaaptimer heeft ingesteld zal de "SLEEP" indicator op het display op het voorpaneel van dit toestel oplichten.

Vervolgens zal het display terugkeren naar de oorspronkelijke aanduiding.

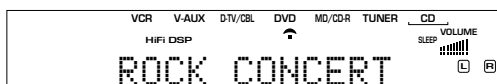

■ Annuleren van de slaaptimer

Druk net zo vaak op SLEEP totdat de aanduiding "SLEEP OFF" (slaaptimer uit) verschijnt op het display op het voorpaneel.

Na een paar seconden zal "SLEEP OFF" verdwijnen, zal de "SLEEP" indicator doven en zal het display terugkeren naar de oorspronkelijke aanduiding.

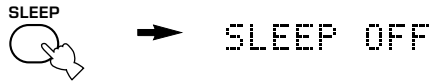

- De instelling van de slaaptimer kan ook worden geannuleerd door dit toestel in standby te schakelen met POWER op de afstandsbediening (of STANDBY/ON op het voorpaneel) of door de stekker uit het stopcontact te halen.

OPNAME

Opname-instellingen en andere handelingen dienen te worden uitgevoerd op de opname-apparatuur. Raadpleeg hiervoor de handleiding van de betreffende apparatuur.

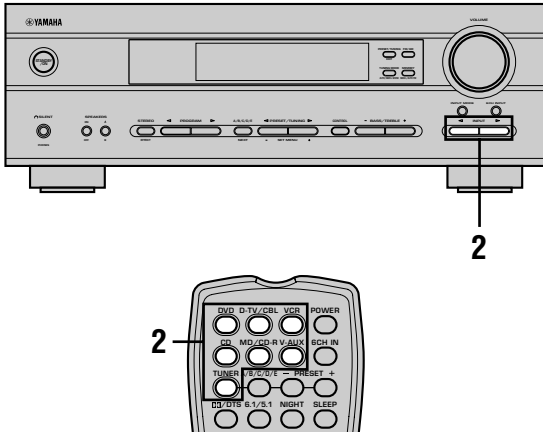

1 Zet dit toestel en alle aangesloten apparatuur aan.

2 Selecteer de signaalbron waarvan u wilt opnemen.

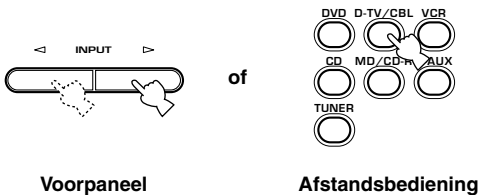

3 Begin de weergave (of stem af op een zender) op de signaalbron.

4 Begin de opname op het opname-apparaat.

Opmerkingen

- Maak een test-opname voor u daadwerkelijk gaat opnemen.
- Wanneer dit toestel uit (standby) staat, kunt u niet opnemen van of met andere op dit toestel aangesloten apparatuur.
- DSP programma's en instellingen voor volume en hoge en lage tonen hebben geen invloed op de opnamen.
- Er kan niet worden opgenomen van een signaalbron die is aangesloten op de 6CH INPUT aansluitingen van dit toestel.
- Een bepaald ingangssignaal zal niet worden gereproduceerd via hetzelfde OUT (REC) kanaal. (Het via VCR IN ontvangen ingangssignaal zal bijvoorbeeld niet worden gereproduceerd via de VCR OUT aansluiting.)
- U kunt geen audiosignalen opnemen van een bron die is aangesloten op de DIGITAL INPUT aansluiting op dit toestel, aangezien de signalen van de DIGITAL INPUT aansluiting en de analoge ingangsaansluitingen onafhankelijk zijn. Sluit een bron aan op de analoge ingangsaansluitingen als u wilt opnemen van de analoge uitgangsaansluitingen.
- U dient zichzelf op de hoogte te stellen van de in uw land geldende regelingen met betrekking tot de auteursrechten bij opname van platen, CD's, radio enz. Opnemen van auteursrechtelijk beschermd materiaal kan inbreuk maken op de daarop rustende rechten.

Als u een videobron afspeelt die gebruik maakt van versleutelde of gecodeerde signalen die kopiëren van het materiaal tegen moeten gaan, is het mogelijk dat het beeld door deze signalen gestoord wordt.

■ Bijzondere aandachtspunten bij het opnemen van DTS materiaal

Het DTS signaal is een digitale bitstream. Als u probeert de DTS bitstream digitaal op te nemen, zal slechts geruis worden opgenomen. Als u dus dit toestel wilt gebruiken om DTS gecodeerd bronmateriaal op te nemen, dient u aandacht te schenken aan de volgende punten.

Voor DTS gecodeerde LD's, DVD's en CD's en een speler die geschikt is voor weergave van DTS signalen, dient u de aanwijzingen uit de handleiding van de speler te volgen zodat deze een analogo signaal produceert.

SET MENU (INSTEMENU)

Hieronder vindt u diverse instellingen die u kunt aanpassen via het instelmenu om een optimale weergave te verkrijgen. Pas de instellingen aan uw specifieke wensen en luisteromgeving aan.

Instelmenu lijst

Het instelmenu is onderverdeeld in de volgende 4 categorieën.

■ BASIC

Onder BASIC vindt u de basisinstellingen die u moet verrichten voor u dit toestel in gebruik neemt. De beschikbare menu's staan hieronder. Zie blz. 18–20 voor meer informatie.

1 SETUP

2 SP LEVEL (luidspreker weergaveniveau)

■ SOUND

Onder SOUND vindt u instellingen voor het wijzigen van de geluidswaergave. Via de hieronder genoemde menu's kunt u de kwaliteit en de toon van de geluidswaergave van dit toestel instellen.

1 SPEAKER SET

2 SP DISTANCE (luidspreker afstand)

3 LFE LEVEL (lage frequentie effecten weergaveniveau)

4 D. RANGE (dynamisch bereik)

5 CENTER GEQ (midden grafische equalizer)

6 HP TONE CTRL (hoofdtelefoon toonregeling)

■ INPUT

Onder INPUT vindt u instellingen voor de ingangssignalen. Via de volgende menu's kunt u ingangsaansluitingen toewijzen aan bepaalde apparatuur.

1 I/O ASSIGN

2 INPUT MODE

■ OPTION

Dit instelmenu bevat aanvullende instellingen. Via de volgende menu's kunt u de helderheid van het display instellen, bestaande instellingen beveiligen en andere niet-essentiële functies uitvoeren.

1 DISPLAY SET

2 MEM. GUARD

3 AUDIO MUTE

- In de beschrijvingen van de diverse onderdelen op de volgende bladzijden is de standaardinstelling vet gedrukt.

Instellingen wijzigen via het instelmenu

Gebruik de afstandsbediening om instellingen te wijzigen.

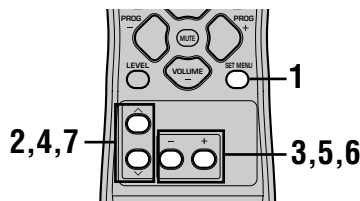

- U kunt de instellingen via het instelmenu wijzigen wanneer het toestel een signaalbron aan het weergeven is.
- U kunt de instellingen ook wijzigen met NEXT en SET MENU -/+ op het voorpaneel, zolang het toestel niet op TUNER staat. Druk op NEXT om de categorie of instelling te selecteren en SET MENU -/+ om de geselecteerde instelling te wijzigen.

Opmerking

- Wanneer het toestel in de middernacht luisterfunctie staat, zult u bepaalde menu-instellingen niet kunnen veranderen.

1 Druk op SET MENU om het instelmenu te openen.



2 Druk net zo vaak op ^ / v tot u het gewenste menu geselecteerd heeft.

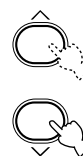

3 Druk op -/+ om het geselecteerde menu te openen.

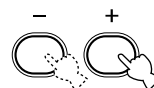

4 Druk net zo vaak op ^ / v tot u het gewenste onderdeel geselecteerd heeft.

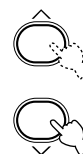

- U kunt ook herhaaldelijk op SET MENU drukken om op dezelfde manier onderdelen te selecteren als met v.

- 5** Druk één keer op $-/+$ om het geselecteerde onderdeel in te kunnen stellen.

De laatst ingestelde waarde verschijnt vervolgens op het display op het voorpaneel.

Afhankelijk van het in te stellen onderdeel kunt u met \wedge/\vee een sub-onderdeel selecteren.

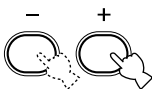

- 6** Druk herhaaldelijk op $-/+$ om de huidige instelling te wijzigen.

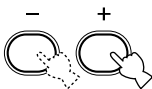

- 7** Druk herhaaldelijk op \wedge/\vee totdat het menu verdwijnt.



Geheugen back-up

De geheugen back-up functie voorkomt het verlies van de opgeslagen gegevens wanneer dit toestel uit (standby) wordt gezet, de stekker uit het stopcontact wordt gehaald of er een stroomstoring optreedt. Als de stroomvoorziening echter langer dan een week wordt onderbroken, is het mogelijk dat het geheugen gewist zal worden. In dit geval zult u de instellingen opnieuw moeten uitvoeren.

De BASIC en SOUND menu's

Via het "BASIC" menu kunt u gemakkelijk de "SOUND 1 SPEAKER SET" en "SOUND 2 SP DISTANCE" instellingen verrichten. Het is niet nodig om de instellingen in het "BASIC" menu te resetten, maar als u dat wilt kunt u via het "SOUND" menu meer gedetailleerde instellingen verrichten.

Opmerking

- Als u, nadat u via het "SOUND" menu instellingen heeft gewijzigd, "BASIC 1 SETUP" selecteert en vervolgens "SET" kiest, is het mogelijk dat de instellingen in het "SOUND" menu veranderen in als gevolg van de wijzigingen die u heeft gemaakt via het "BASIC 1 SETUP" menu. Open het "BASIC 1 SETUP" daarom alleen als u zeker weet dat u deze instellingen ook wilt wijzigen. Als u per ongeluk het "BASIC 1 SETUP" menu opent dient u "CANCEL" te kiezen om terug te keren naar het "BASIC" menu. (Blz. 19)

SOUND 1 SPEAKER SET (luidspreker instellingen)

Via deze onderdelen van het instelmenu kunt u de gereproduceerde signalen afstemmen op uw luidspreker-configuratie.

Opmerking

- Bepaalde menu-instellingen worden buiten werking gesteld wanneer het toestel een digitaal signaal met een hogere bemonsteringsfrequentie dan 48 kHz weergeeft.

1A CENTER (midden-luidspreker)

Door een midden-luidspreker toe te voegen aan uw luidspreker-opstelling, zal dit toestel in staat zijn de gesproken tekst goed te plaatsen voor alle luisteraars en beeld en geluid optimaal met elkaar te laten overeenkomen.

Instel-mogelijkheden: LRG (groot), **SML** (klein), NON (geen)

LRG

Kies deze instelling als u een grote midden-luidspreker heeft. Het hele bereik van middenkanaal signalen wordt naar de midden-luidspreker gestuurd.

SML

Kies deze instelling als u een kleine midden-luidspreker heeft. De lage tonen (90 Hz en minder) zullen naar de luidsprekers die zijn geselecteerd via onderdeel "1D BASS" worden gestuurd.

NON

Kies deze instelling als u geen midden-luidspreker heeft. Alle signalen voor het midden-kanaal zullen naar de linker en rechter hoofd-luidsprekers worden gestuurd.

■ 1B MAIN (hoofd-luidsprekers)

Instel-mogelijkheden: **LARGE**, **SMALL**

LARGE

Kies deze instelling als u grote hoofd-luidsprekers heeft. Het gehele bereik voor de linker en rechter hoofd-kanaal signalen zal naar de hoofd-luidsprekers worden gestuurd.

SMALL

Kies deze instelling als u kleine hoofd-luidsprekers heeft. De lage tonen (90 Hz en minder) zullen naar de luidsprekers die zijn geselecteerd via onderdeel "1D BASS" worden gestuurd.

■ 1C REAR LR (achter-luidsprekers)

Instel-mogelijkheden: **LRG** (groot), **SML** (klein), **NON** (geen)

LRG

Kies deze instelling als u grote linker en rechter achter-luidsprekers heeft of wanneer u een achter-subwoofer heeft. Het hele bereik van achterkanaal signalen wordt naar de linker en rechter achter-luidsprekers gestuurd.

SML

Kies deze instelling als u kleine linker en rechter achter-luidsprekers heeft. De lage tonen van 90 Hz en minder zullen naar de luidsprekers die zijn geselecteerd via onderdeel "1D BASS" worden gestuurd.

NON

Kies deze instelling als u geen achter-luidsprekers heeft.



- Als u **NON** (geen) instelt bij onderdeel "1C REAR LR", zal het toestel in de Virtual CINEMA DSP stand worden gezet.

■ 1D BASS (lage tonen uitgangsfunctie)

LFE signalen geven lage toon-effecten weer wanneer dit toestel Dolby Digital of DTS signalen reproduceert. Lage tonen in dit verband zijn tonen met een frequentie van 90 Hz of minder. De lage tonen worden naar beide hoofd-luidsprekers gestuurd en naar de subwoofer (u kunt een subwoofer gebruiken voor zowel reproductie in stereo als voor DSP programma's).

Instel-mogelijkheden: **SWFR** (subwoofer), **MAIN**, **BOTH**

SWFR

Kies deze instelling als u een subwoofer heeft. De LFE signalen zullen naar de subwoofer worden gestuurd.

MAIN

Kies deze instelling als u geen subwoofer heeft. De LFE signalen zullen naar de hoofd-luidsprekers worden gestuurd.

BOTH

De LFE signalen worden naar de subwoofer gestuurd. Zeer lage tonen die overeenkomstig andere luidsprekerinstellingen voor de hoofdkanalen bedoeld zijn, worden zowel naar de hoofd-luidsprekers als naar de subwoofer gestuurd.

Opmerking

- Wanneer u **MAIN** kiest bij "1D BASS", zullen de zeer lage tonen (90 Hz en minder) voor het hoofdkanaal ook naar de hoofd-luidsprekers worden gestuurd als u **SMALL** (klein) heeft ingesteld voor de afmetingen van de hoofd-luidsprekers.

SOUND 2 SP DISTANCE (luidspreker afstand)

Met deze functie kunt u de vertraging instellen voor de geluidswaergave via het middenkanaal. Deze functie werkt bij waergave van een Dolby Digital of DTS bron via de midden-luidsprekers. In het ideale geval hoort de midden-luidspreker op dezelfde afstand van de luisteraar te staan als de linker en rechter hoofd-luidsprekers. Bij de meeste mensen thuis staat de midden-luidspreker echter in één lijn met de hoofd-luidsprekers. Door nu de geluidswaergave uit de midden-luidspreker iets te vertragen, kunt u het doen lijken alsof hij toch op dezelfde afstand van de luisterpositie staat als de linker en rechter hoofd-luidsprekers.

1 Druk op \wedge / \vee en selecteer "UNIT" (eenheid).

2 Druk op $-/+$ en kies of u "meters" of "feet" wilt gebruiken als eenheid voor deze instelling.

3 Druk op \wedge / \vee en selecteer de luidspreker waarvoor u de vertraging wilt instellen.

4 Druk op $-/+$ om de vertraging in te stellen. Druk op + voor een hogere waarde en op – voor een lagere.

Schijnbare plaats midden-luidspreker

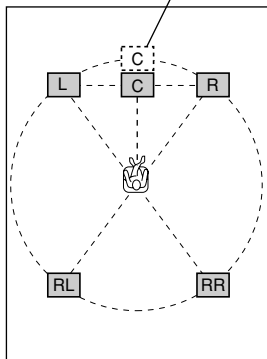

■ Instellen met "meters"

Instelbereik: 0,3 t/m 24,00 m (L/R hoofd, midden, L/R achter)

Fabrieksinstellingen: 3,00 m (L/R hoofd, midden, L/R achter)

■ Instellen met "feet"

Instelbereik: 1 t/m 80 ft (L/R hoofd, midden, L/R achter)

Fabrieksinstellingen: 10,0 ft (L/R hoofd, midden, L/R achter)

Opmerking

- Er wordt geen vertraging gebruikt wanneer u dezelfde afstand instelt voor de L/R hoofd-, midden- en L/R achter-luidsprekers.

SOUND 3 LFE LEVEL

U kunt via deze functie het uitgangsniveau van de LFE (Lage Frequentie Effecten) regelen bij de waergave van Dolby Digital of DTS gecodeerd materiaal. De LFE signalen geven de lage frequentie effecten weer die worden toegevoegd aan sommige scènes.

Instelbereik:

SPEAKER (luidspreker) –20 t/m 0 dB

HEADPHONE (hoofdtelefoon) –20 t/m 0 dB

Fabrieksinstellingen: 0 dB

1 Druk op \wedge / \vee en selecteer het in te stellen onderdeel.

2 Druk op – om het LFE niveau te wijzigen.

Opmerking

- Regel het LFE uitgangsniveau in overeenstemming met het vermogen van uw subwoofer of hoofdtelefoon.

SOUND 4 D. RANGE (dynamisch bereik)

Deze functie kunt u gebruiken om het dynamisch bereik te regelen. Deze instelling is alleen effectief wanneer dit toestel Dolby Digital signalen decodeert.

Instel-mogelijkheden: **MAX**, STD (standaard),
MIN (minimum)

MAX

Kies de MAX instelling voor speelfilms.

STD

Kies de STD instelling voor algemeen gebruik.

MIN

Kies de MIN instelling wanneer u bij zeer lage volumes luistert.

SOUND 5 CENTER GEQ (midden grafische equalizer)

Met deze functie kunt u via de ingebouwde 5 bands grafische equalizer de toonweergave van de midden-luidspreker aanpassen aan die van de linker en rechter hoofd-luidsprekers. U kunt kiezen uit de 100 Hz, 300 Hz, 1 kHz, 3 kHz of 10 kHz frequentiebanden.

Instelbereik (dB): -6 t/m +6

Fabrieksinstelling: 0 dB voor alle 5 banden

1 Druk op \vee om een hogere frequentieband te kiezen en \wedge voor een lagere.

2 Druk op $-/+$ om het niveau voor de betreffende frequentieband in te stellen.

Opmerking

- U kunt de geluidswaergave via de midden-luidspreker volgen terwijl u dit onderdeel instelt met behulp van de testtoon. Druk op TEST voor u de bovenstaande procedure begint. Als u de bovenstaande procedure eenmaal begonnen bent, zal de testtoon uit de midden-luidspreker blijven klinken en kunt u horen hoe het geluid verandert terwijl u de niveaus van de verschillende frequentiebanden regelt. Om de testtoon uit te zetten, dient u op TEST te drukken.

SOUND 6 HP TONE CTRL (hoofdtelefoon toonregeling)

Met deze functie kunt u het niveau van de lage en hoge tonen regelen wanneer u een hoofdtelefoon gebruikt.

Instelbereik (dB):

BASS -6 t/m +3

TRBL (hoge tonen) -6 t/m +3

Fabrieksinstelling:

BASS 0 dB

TRBL 0 dB

INPUT 1 I/O ASSIGN (ingang/uitgang toewijzing)

U kunt aansluitingen toewijzen aan de daarmee te gebruiken component als de instellingen voor de DIGITAL INPUT aansluitingen van dit toestel (de componentnamen voor deze aansluitingen) afwijken van de daadwerkelijk aangesloten component. Dit maakt het mogelijk de toewijzing van de aansluitingen te wijzigen en effectief meer componenten aan te sluiten.

Na deze toewijzing kunt u die component selecteren met INPUT $\triangleleft/\triangleright$ (of met de ingangskeuzetoetsen op de afstandsbediening).

■ 1A voor de OPTICAL INPUT aansluiting

Instel-mogelijkheden: (1) DVD, MD/CD-R, CD, VCR, V-AUX, D-TV/CBL

■ 1B voor de COAXIAL INPUT aansluiting

Instel-mogelijkheden: (2) CD, VCR, V-AUX, D-TV/CBL, DVD, MD/CD-R

Opmerking

- Wanneer u een component aansluit op zowel de COAXIAL als de OPTICAL aansluitingen, zullen de ingangssignalen die binnenkomen via de COAXIAL aansluiting voorrang krijgen.

INPUT 2 INPUT MODE (begininstelling ingangsfunctie)

Met deze functie kunt u de ingangsfunctie bepalen voor signaalbronnen die zijn aangesloten op de DIGITAL INPUT ingangsaansluitingen wanneer u het toestel aan zet (zie bladzijde 23 voor details omtrent de ingangsfunctie).

Instel-mogelijkheden: **AUTO**, **LAST**

AUTO

Kies deze instelling als u dit toestel automatisch wilt laten bepalen wat voor ingangssignaal er binnenkomt en aan de hand daarvan de juiste ingangsfunctie wilt laten kiezen.

LAST

Kies deze instelling als u dit toestel automatisch de ingangsfunctie die de vorige keer voor de betreffende signaalbron werd gebruikt wilt laten gebruiken.

OPTION 1 DISPLAY SET

■ DIMMER

U kunt de helderheid van het display op het voorpaneel van het toestel instellen.

Instelbereik: -4 t/m 0

OPTION 2 MEM. GUARD (geheugen vergrendeling)

Gebruik deze functie om te voorkomen dat er per ongeluk instellingen van dit toestel worden gewijzigd.

Instel-mogelijkheden: ON, **OFF**

Selecteer ON (aan) om de volgende instellingen te vergrendelen:

- Alle onderdelen van het instelmenu
- Niveaus van hoofd-luidspreker, midden-luidspreker, achter-luidsprekers en subwoofer
- DSP programma parameters

Opmerkingen

- Wanneer deze functie is ingeschakeld (ON), kunt u de testtoon niet meer gebruiken.
- Wanneer deze functie is ingeschakeld (ON), kunt u geen andere onderdelen van het instelmenu meer selecteren.

OPTION 3 AUDIO MUTE

U kunt instellen hoeveel de MUTE functie het volume moet verlagen.

Instel-mogelijkheden: **MUTE**, -50dB, -20dB

MUTE

De geluidswaergave wordt tijdelijk uitgeschakeld.

-50dB

Het ingestelde volume wordt met 50dB verlaagd.

-20dB

Het ingestelde volume wordt met 20dB verlaagd.

INSTELLEN VAN DE WEERGAVENIVEAUS VAN DE LUIDSPREKERS

Regelen van het volume tijdens weergave

U kunt het volume van de luidsprekers regelen terwijl u aan het luisteren bent.

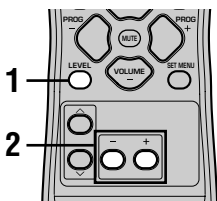

1 Druk net zo vaak op LEVEL tot u de in te stellen luidspreker heeft geselecteerd.

Met elke druk op LEVEL wordt telkens de volgende luidspreker geselecteerd:

MAIN L→CENTER→MAIN R→R SUR.
(R achter)→L SUR. (L achter)→SWFR
(Subwoofer)→.....



- Druk één keer op LEVEL om het niveaudisplay te openen. Druk vervolgens op ^ / v om een luidspreker te selecteren.

2 Gebruik -/+ om het volume van deze luidspreker te regelen.

- De midden- en achter-luidsprekers kunnen worden ingesteld tussen -10dB ~ +10dB.
- De hoofd-luidsprekers en de subwoofer kunnen worden ingesteld tussen -20dB ~ 0dB.

Opmerkingen

- De weergaveniveaus van de luidsprekers kunnen niet worden ingesteld als "SOUND 1 SPEAKER SET" via het instelmenu op NON (geen) is gezet.
- Het weergaveniveau van de subwoofer kan niet worden ingesteld als "1D BASS" onder "SOUND 1 SPEAKER SET" via het instelmenu op MAIN is gezet.
- Als u LEVEL gebruikt om de weergaveniveaus van de luidsprekers in te stellen, zullen eventueel eerder ingestelde weergaveniveaus via de testtoon ook worden gewijzigd.
- Als u "BASIC 1 SETUP" kiest in het instelmenu en vervolgens "SET", zullen de ingestelde weergaveniveaus van de luidsprekers reageren op eventuele wijzigingen die u heeft gemaakt via "BASIC 1 SETUP".

Gebruiken van de testtoon

Met de testtoon kunt u de weergaveniveaus van de luidsprekers zo instellen dat elke luidspreker op de luisterpositie even hard klinkt.

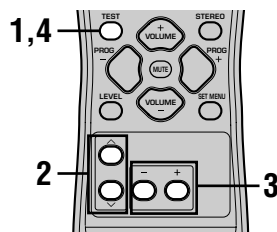

1 Druk op TEST.

Het toestel zal nu de testtoon weergeven.

2 Druk net zo vaak op ^ / v tot u de in te stellen luidspreker heeft geselecteerd.

Met elke druk op ^ / v wordt telkens de volgende luidspreker geselecteerd:

TEST LEFT (L hoofd)→TEST CENTER (Midden)
→TEST RIGHT (R hoofd)→TEST R SUR.
(R achter) →TEST L SUR. (L achter)→TEST
SUBWOOFER (Subwoofer)→.....

(Gebruik ^ om deze reeks in omgekeerde volgorde te doorlopen.)

3 Gebruik -/+ om het volume van deze luidspreker te regelen.

4 Druk op TEST wanneer u klaar bent.

De testtoon zal nu stoppen.

Opmerkingen

- De testfunctie werkt niet als er een hoofdtelefoon is aangesloten. Haal de stekker van de hoofdtelefoon voor het testen uit de PHONES aansluiting.
- De weergaveniveaus van de luidsprekers kunnen niet worden ingesteld als "SOUND 1 SPEAKER SET" via het instelmenu op NON (geen) is gezet.
- Het weergaveniveau van de subwoofer kan niet worden ingesteld als "1D BASS" onder "SOUND 1 SPEAKER SET" via het instelmenu op MAIN is gezet.
- Als u "BASIC 1 SETUP" kiest in het instelmenu en vervolgens "SET", zullen de ingestelde weergaveniveaus van de luidsprekers reageren op eventuele wijzigingen die u heeft gemaakt via "BASIC 1 SETUP".



- Afhankelijk van de signaalbron die het toestel op dit moment weergeeft is het mogelijk dat de met de testtoon ingestelde weergaveniveaus niet naar wens blijken te zijn. In dit geval dient u de weergaveniveaus van de luidsprekers aan te passen terwijl u naar de signaalbron in kwestie luistert.

WIJZIGEN GELUIDSVELDPROGRAMMA PARAMETERS

Wijzigen van instellingen

U zult zeker met volle teugen genieten van de geluidsveldprogramma's met de begininstellingen. U hoeft deze niet te veranderen, maar als u dat wilt kunt u dat wel, zodat u uw eigen akoestische omgeving kunt ontwerpen.

Opmerking

- De instellingen die u kunt veranderen hangen mede af van het geluidsveldprogramma dat u geselecteerd heeft. Raadpleeg de bij de betreffende instelling behorende uitleg.

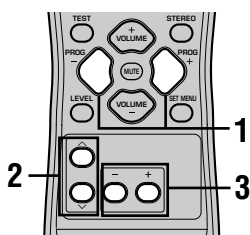

- Herhaal de stappen 1 – 3 als u nog andere instellingen wilt wijzigen.

Opmerking

- U kunt deze instellingen niet veranderen wanneer de "OPTION 2 MEM. GUARD" instelling via het instelmenu is ingeschakeld (ON). Zet deze beveiliging van de instellingen uit (OFF) als u instellingen wilt wijzigen.

- Selecteer een geluidsveldprogramma.

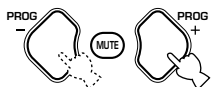

- Gebruik \wedge / \vee om de instelling die u wilt wijzigen te selecteren.

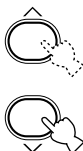

- Druk op $-/+$ om de ingestelde waarde te veranderen.

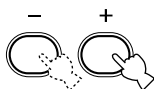

Beschrijvingen van digitale geluidsveld parameters

U kunt de waarden van bepaalde digitale geluidsveld parameters wijzigen zodat de geluidsvelden accuraat gereproduceerd kunnen worden in uw huiskamer. De volgende parameters zijn niet noodzakelijkerwijs allemaal aanwezig in elk programma.

■ DSP LEVEL

Functie: Deze parameter wijzigt het niveau van alle DSP effecten binnen een klein bereik.

Beschrijving: Afhankelijk van de akoestiek in de ruimte waar u naar het systeem luistert wilt u misschien het niveau van de DSP effecten verhogen of verlagen in verhouding tot de directe weergave.

Instelbereik: -6 dB t/m +3 dB

■ DELAY

Functie: Regelen van het tijdsverschil tussen het begin van de weergave van een bepaald geluid via de hoofd-luidsprekers en het begin van de weergave van hetzelfde geluid via de achter-luidsprekers. Hoe groter deze waarde, hoe later de weergave via de effect-luidsprekers zal beginnen.

Instelbereik: 1 t/m 99 ms (Instelbereik mede afhankelijk van de signaalbron en het gebruikte DSP programma.)

Voor 5ch Stereo

Functie: Deze parameters regelen het volumenniveau voor elk van de kanalen in de 5-kanaals stereo weergavefunctie.

Instelbereik: 0 t/m 100%

■ CT LEVEL (Midden niveau)

■ RL LEVEL (Links achter niveau)

■ RR LEVEL (Rechts achter niveau)

Voor PRO LOGIC II Music

■ PANORAMA

Functie: Breidt het stereo geluidsveld uit naar de surround-luidsprekers voor een omhullend effect.

Instel-mogelijkheden: OFF/ON, fabrieksinstelling is OFF.

■ DIMENSION

Functie: Verschuift het geluidsveld naar voren of naar achteren.

Instelbereik: -3 (naar achteren) t/m +3 (naar voren), fabrieksinstelling is STD (standaard).

■ CT WIDTH (Midden breedte)

Functie: Regelt het geluidsbeeld via alle drie de voor-luidsprekers in verschillende mate. Een grotere waarde breidt het geluidsbeeld uit in de richting van de linker en rechter hoofd-luidsprekers.

Instelbereik: 0 (middenkanaal wordt alleen weergegeven via de midden-luidspreker) t/m 7 (middenkanaal wordt alleen via de linker en rechter hoofd-luidsprekers weergegeven), fabrieksinstelling is 3.

OPLOSSEN VAN PROBLEMEN

Raadpleeg de onderstaande tabel wanneer dit toestel niet naar behoren functioneert. Als het probleem waar u mee te maken heeft niet hieronder vermeld staat of als de geboden oplossing niet werkt, dient u de stroom uit te schakelen, de stekker uit het stopcontact te halen en contact op te nemen met uw erkende YAMAHA dealer of Service-centrum.

■ Algemeen

Probleem	Oorzaak	Oplossing	Raadpleeg bladzijde
Dit toestel gaat niet aan wanneer u op STANDBY/ON (of POWER) drukt, of keert terug in de standby-stand kort nadat u de stroom hebt ingeschakeld.	De stekker zit niet of niet goed in het stopcontact.	Steek de stekker goed in het stopcontact.	–
	De beveiligingsschakeling is in werking getreden.	Controleer of alle luidspreker-draden goed zijn aangesloten zowel op dit toestel als op de luidsprekers en dat de draden geen contact maken met iets anders dan de bijbehorende aansluiting.	15 – 16
	Dit toestel is blootgesteld aan een sterke externe elektrische schok (zoals blikseminslag of een sterke ontlading van statische elektriciteit).	Zet het toestel uit (standby), haal de stekker uit het stopcontact, doe deze na 30 seconden weer terug en probeer het opnieuw.	–
Geen geluid.	Gebrekkige of onjuiste in- of uitgangsaansluitingen.	Zorg voor goede aansluitingen. Als dit het probleem niet oplost, is het mogelijk dat de snoeren defect zijn.	9 – 16
	Onjuiste signaalbron.	Selecteer een geschikte ingangsbron met INPUT ◀ / ▶ of 6CH INPUT (of met de ingangskeuzetoetsen).	21
	De luidsprekers zijn niet goed aangesloten.	Zorg voor goede aansluitingen.	15 – 16
	De hoofd-luidsprekers die u wilt gebruiken zijn niet goed geselecteerd.	Druk SPEAKERS ON/OFF in de stand ON en selecteer de juiste hoofd-luidsprekers met SPEAKERS A/B.	21
	Het volume staat te laag.	Verhoog het volume.	22
	De geluidsweggeving is tijdelijk uitgeschakeld.	Druk op MUTE of op een andere bedieningstoets zodat de geluidsweggeving wordt ingeschakeld en u het volume kunt regelen.	–
	Het toestel ontvangt digitale signalen van bijv. een CD-ROM die het toestel niet kan verwerken.	Geef signalen weer die door dit toestel gereproduceerd kunnen worden.	–
Het geluid valt plotseling weg.	De beveiligingsschakeling is in werking getreden vanwege kortsluiting enz.	Controleer of de luidspreker-draden geen contact maken en doe het toestel vervolgens weer aan.	–
	De slaaptimer is in werking getreden.	Schakel de stroom in en probeer de signaalbron opnieuw te laten weergeven.	–
	De geluidsweggeving is tijdelijk uitgeschakeld.	Druk op MUTE of een andere bedieningstoets om de weergave te hervatten en stel vervolgens het gewenste volume weer in.	–

Probleem	Oorzaak	Oplossing	Raadpleeg bladzijde
Er komt geen geluid of slechts een zwak geluid uit bepaalde luidsprekers.	Onjuiste aansluitingen.	Sluit de bedrading op de juiste manier aan. Als het probleem niet verdwijnt, is het mogelijk dat de kabels defect zijn.	15
Er komt geen geluid uit de effect-luidsprekers.	De effecten zijn uitgeschakeld.	Druk op STEREO om deze in te schakelen.	–
	Er wordt een Dolby Surround, Dolby Digital of DTS decoderend DSP geluidsveldprogramma gebruikt op materiaal dat niet Dolby Surround, Dolby Digital of DTS gecodeerd is.	Selecteer een ander DSP geluidsveldprogramma.	24 – 29
	Het toestel ontvangt een digitaal ingangssignaal met een bemonsteringsfrequentie die hoger is dan 48 kHz.		–
Er komt geen geluid uit de midden-luidspreker.	Het uitgangsniveau voor de midden-luidspreker staat op de minimum instelling.	Zet uw midden-luidspreker harder.	45
	“SOUND 1A CENTER” is via het instelmenu op NON (geen) gezet.	Selecteer de juiste instelling voor uw midden-luidspreker.	40
	Een van de Hi-Fi DSP programma's (1 t/m 4) is geselecteerd (met uitzondering van 5ch Stereo).	Selecteer een ander DSP geluidsveldprogramma.	24 – 29
	Het Dolby Digital of DTS ingangssignaal bevat geen midden-kanaal.		–
Er komt geen geluid uit de achter-luidsprekers.	Het volume voor de achter-luidsprekers is op het minimum ingesteld.	Verhoog de niveaus van de achter-luidsprekers.	45
	Er wordt een mono signaalbron afgespeeld met geluidsveldprogramma 9.	Selecteer een ander DSP geluidsveldprogramma.	24 – 29
Er komt geen geluid uit de subwoofer.	“SOUND 1D BASS” is via het instelmenu op MAIN gezet terwijl er een Dolby Digital of DTS signaal wordt weergegeven.	Selecteer SWFR of BOTH.	41
	“SOUND 1D BASS” is via het instelmenu op SWFR of MAIN gezet terwijl er een 2-kanaals signaal wordt weergegeven.	Selecteer BOTH.	41
	Het bronsignaal bevat geen zeer lage tonen (90 Hz of minder).		–
Slechte weergave van de lage tonen.	“SOUND 1D BASS” is via het instelmenu op SWFR of BOTH gezet terwijl uw systeem geen subwoofer bevat.	Selecteer MAIN.	41
	De instellingen voor de luidsprekers (hoofd, midden of achter) in het instelmenu komen niet overeen met uw daadwerkelijke luidspreker-configuratie.	Maak de juiste instellingen voor wat betreft de afmetingen van elk van uw luidsprekers.	40 – 41

Probleem	Oorzaak	Oplossing	Raadpleeg bladzijde
Er klinkt een 'brom'.	Onjuiste aansluitingen.	Zorg voor goede aansluitingen. Als het probleem niet verdwijnt, is het mogelijk dat de kabels defect zijn.	–
Het volumeniveau kan niet worden verhoogd, of de weergave is vervormd.	De op de OUT (REC) aansluitingen van dit toestel aangesloten component staat uit.	Zet de betreffende component aan.	–
Geluidseffecten worden niet opgenomen.	De geluidseffecten kunnen niet worden opgenomen.		–
De DSP parameters en sommige andere instellingen van dit toestel kunnen niet worden gewijzigd.	“OPTION 2 MEM. GUARD” is via het instelmenu op ON gezet.	Zet “OPTION 2 MEM. GUARD” via het instelmenu op OFF.	–
Het toestel functioneert niet naar behoren.	De interne microcomputer is op tilt geslagen door een externe elektrische schok (zoals blikseminslag of een ontlading van statische elektriciteit) of door een stroomvoorziening met een te laag voltage.	Haal de stekker uit het stopcontact en doe deze na ongeveer 30 seconden weer terug.	–
De aanduiding “CHECK SP WIRES” verschijnt op het display.	De luidspreker-snoeren maken kortsluiting.	Controleer of alle luidsprekerkabels goed zijn aangesloten.	–
U ondervindt storing van digitale of hoog-frequente apparatuur, of van dit toestel.	Dit toestel staat te dicht bij de betreffende apparatuur.	Zet dit toestel verder bij de betreffende apparatuur vandaan.	–
Het toestel gaat plotseling uit (standby).	De temperatuur binnenin het toestel is te hoog opgelopen en de beveiliging tegen oververhitting is in werking getreden.	Wacht tot dit toestel is afgekoeld en zet het dan weer aan.	–

■ Tuner

Probleem		Oorzaak	Oplossing	Raadpleeg bladzijde
FM	Ruis bij FM stereo- ontvangst.	Vanwege de kenmerken van FM stereo- uitzendingen, kan dit voorkomen wanneer de zender te ver weg is, of het door de antenne geproduceerde ingangssignaal te zwak is.	Controleer de antenne-aansluitingen. Probeer eens een hoge kwaliteits FM richtantenne.	12
			Stem met de hand af.	31
	Er treedt vervorming op en ook met een goede FM antenne is goede ontvangst onmogelijk.	Het signaal wordt via verschillende wegen ontvangen.	Zet de antenne zo dat het signaal nog maar op een enkele manier ontvangen wordt.	–
	Er kan niet automatisch worden afgestemd op de gewenste zender.	De zender is te zwak.	Probeer eens een hoge kwaliteits FM richtantenne.	–
			Stem met de hand af.	31
Eerder voorgeprogrammeerde zenders kunnen niet meer worden opgeroepen.	Het toestel is te lang zonder stroom geweest.	Herhaal de procedure voor het voorprogrammeren.	32	
AM	Er kan niet automatisch worden afgestemd op de gewenste zender.	Zwak signaal of antenne los.	Zet de aansluitingen van de AM ringantenne goed vast en zet de antenne zo dat u de beste ontvangst verkrijgt.	–
			Stem met de hand af.	31
	Er klinken de hele tijd krakende en sissende geluiden.	Storing kan het resultaat zijn van onweer, TL verlichting, motoren, thermostaten en andere elektrische apparatuur.	Gebruik een geeeerde buitenantenne. Dit zal wel wat helpen, maar het zal moeilijk blijven alle storingen te elimineren.	12
Er klinken zoemende en huilende geluiden (vooral's avonds).	Er staat een televisie te dicht in de buurt.	Zet dit toestel verder bij de TV vandaan.	–	

■ Afstandsbediening

Probleem	Oorzaak	Oplossing	Raadpleeg bladzijde
De afstandsbediening doet het niet, of niet goed.	Te ver weg of te scherpe hoek.	De afstandsbediening werkt binnen een maximum bereik van 6 m, onder een hoek van niet meer dan 30 graden afwijkend van loodrecht op het voorpaneel.	7
	Er valt direct zonlicht of sterke verlichting (zoals van een TL lamp) op de infraroodsensor van het hoofdtoestel.	Verplaats dit toestel.	–
	De batterijen zijn te zwak.	Vervang alle batterijen door nieuwe.	3

WOORDENLIJST

■ Dolby Surround

Dolby Surround maakt gebruik van opnamen met 4 analoge kanalen om realistische en dynamische geluidseffecten te reproduceren: 2 linker en rechter hoofdkanalen (stereo), een middenkanaal voor de gesproken tekst (mono) en een achterkanaal voor speciale geluidseffecten (mono). Het achterkanaal reproduceert geluid binnen een beperkt frequentiebereik.

Dolby Surround wordt algemeen gebruikt op videobanden en Laserdiscs en door veel TV en kabelzenders. De Dolby Pro Logic decoder die is ingebouwd in dit toestel maakt gebruik van een digitale signaalverwerking die automatisch het volume van de diverse kanalen stabiliseert ter verbetering van bewegende geluidseffecten en de richtingsgevoeligheid.

■ Dolby Digital

Dolby Digital is een digitaal surroundsysteem dat u volledig gescheiden multikanaals geluidsweggeve biedt. Met 3 voorkanalen (links, midden en rechts) en 2 stereo achterkanalen biedt Dolby Digital u 5 audiokanalen met het volle frequentiebereik. Daarnaast beschikt dit systeem over een extra kanaal speciaal voor lage toon-effecten, het LFE (Lage Frequentie Effect) kanaal, hetgeen het totaal brengt op 5,1 kanalen (het LFE kanaal telt als 0,1 kanaal).

Met tweekanaals stereo voor de achter-luidsprekers is het mogelijk bewegende geluidseffecten preciezer weer te geven voor een betere surroundweergave dan mogelijk is met Dolby Surround. Het grote dynamische bereik (het verschil tussen het maximum en het minimum volume) dat kan worden weergegeven door de 5 kanalen met het volle frequentiebereik en de accurate plaatsing van de geluidsbronnen met behulp van de digitale geluidsverwerking waarborgt een voorheen ondenkbaar realistische ervaring.

Met dit toestel heeft u de keuze uit een ongeëvenaard aantal geluidsbronnen, van mono tot 5,1 kanaals systemen.

■ Matrix 6.1

Dit toestel is uitgerust met een Matrix 6.1 decoder voor Dolby Digital en DTS multikanaals materiaal en maakt 6,1 kanaals weergave mogelijk door toevoeging van een midden achterkanaal aan het bestaande 5,1 kanaals formaat. (Het midden achterkanaal wordt samengesteld uit de signalen voor de linker en rechter achterkanalen en wordt weergegeven via een virtuele midden achter-luidspreker.) Met dit extra kanaal krijgt u een meer dynamische en realistische weergave van bewegende geluidsbronnen, in het bijzonder bij scène waarin dingen over en rond vliegen.

■ Dolby Pro Logic II

Dolby Pro Logic II is een verbeterde techniek voor het decoderen van grote hoeveelheden gegevens van bestaand Dolby Surround materiaal. Deze nieuwe technologie maakt weergave van 5 gescheiden kanalen mogelijk met 2 hoofdkanalen links en rechts, een middenkanaal en 2 achterkanalen links en rechts (in plaats van slechts een enkel achterkanaal bij de conventionele Pro Logic technologie). Naast de Movie functie voor weergave van films is er ook een Music functie voor weergave van materiaal met slechts 2 kanalen.

■ DTS (Digital Theater Systems) Digital Surround

DTS digitale surroundweergave is een 6-kanaals digitaal systeem ontwikkeld ter vervanging van analoge filmsoundtracks dat snel aan populariteit wint in de filmwereld. Digital Theater Systems Inc. heeft een thuis-theater-systeem ontwikkeld zodat u bij u thuis kunt profiteren van de ruimtelijke en natuurlijke DTS digitale surroundweergave.

Dit systeem is vrijwel vrij van vervorming en levert heldere 6-kanaals weergave (dat wil zeggen, linker, rechter en middenkanalen, 2 achterkanalen, plus een LFE 0,1 kanaal voor de subwoofer dus in andere woorden 5,1 kanalen).

■ LFE 0,1 kanaal

Dit kanaal is bedoeld voor de reproductie van de lage tonen. Het frequentiebereik voor dit kanaal loopt van 20 Hz t/m 120 Hz. Dit kanaal wordt maar voor 0,1 kanaal geteld omdat het alleen de lage tonen behelst, in vergelijking met het volle frequentiebereik van de andere 5 kanalen in een Dolby Digital of DTS systeem met 5,1 kanalen.

■ CINEMA DSP

Omdat de Dolby Surround en DTS systemen oorspronkelijk ontworpen zijn voor gebruik in bioscopen, werken deze het best in grote zalen met veel luidsprekers ontworpen voor de akoestische effecten. Aangezien de omstandigheden bij u thuis, de afmetingen van de kamer, het materiaal van de wanden, het aantal luidsprekers, enz. hiermee waarschijnlijk geen gelijkenis vertoont, zullen er ook verschillen zijn in de geluidsweggeve. Gebaseerd op een enorme hoeveelheid verzamelde gegevens van echte uitvoeringsruimten, is de YAMAHA CINEMA DSP in staat YAMAHA's originele geluidsveld-technologie te gebruiken in combinatie met Dolby Pro Logic, Dolby Digital en DTS systemen om zo de kijk- en luisterervaring van de bioscoop bij u thuis te kunnen reproduceren.

■ SILENT CINEMA

YAMAHA heeft een natuurlijk, realistisch DSP geluidsveldprogramma voor hoofdtelefoons ontwikkeld. De parameters voor hoofdtelefoons zijn aangepast aan de diverse geluidsvelden zodat alle geluidsveldprogramma's ook via de hoofdtelefoon weergegeven kunnen worden.

■ Virtual CINEMA DSP

YAMAHA heeft het Virtual CINEMA DSP geluidsveldprogramma ontwikkeld om virtuele achter-luidsprekers te simuleren zodat u ook zonder achter-luidsprekers van de DSP geluidsvelden kunt profiteren. Het is zelfs mogelijk om van het CINEMA DSP geluidsveldprogramma te genieten met een minimaal systeem van slechts 2 luidsprekers zonder midden-luidspreker.

■ PCM (Lineair PCM)

Lineair PCM is een signaalformaat voor ongecomprimeerde gedigitaliseerde analoge geluidssignalen, geschikt voor opname, transmissie en weergave. Dit is de methode waarmee CD's en DVD audio discs zijn opgenomen. Het PCM systeem maakt gebruik van een systeem waarbij het analoge signaal in zeer kleine stukjes wordt gehakt en per stukje gemeten wordt ('bemonsterd'). PCM staat voor "Puls Code Modulatie" en betekent dat het analoge signaal gecodeerd wordt als pulsjes en vervolgens gemoduleerd voor opname.

■ Bemonsteringsfrequentie en aantal kwantificeringsbits

Bij het digitaliseren van een analoge audiosignaal wordt het aantal keren dat het signaal per seconde gemeten wordt de bemonsteringsfrequentie genoemd, terwijl de mate van detail waarin het geluid wordt omgezet in een digitale waarde wordt aangegeven door het aantal kwantificeringsbits.

De signalen die kunnen worden weergegeven hangen mede af van de bemonsteringsfrequentie terwijl het dynamisch bereik, het verschil tussen maximum en minimum volume, afhangt van het aantal kwantificeringsbits. Hoe hoger de bemonsteringsfrequentie, hoe meer frequenties er kunnen worden weergegeven en hoe hoger het aantal kwantificeringsbits, hoe beter het volume kan worden gereproduceerd.

TECHNISCHE GEGEVENS

AUDIO GEDEELTE

- Minimum RMS uitgangsvermogen voor hoofd, midden, achter
1 kHz, 0,1% THV, 6 Ω
[Modellen voor de VS en Canada] 70 W
[Overige modellen] 60 W
1 kHz, 0,7% THV, 6 Ω
[Modellen voor de VS en Canada] 75 W
[Modellen voor het V.K., Europa, Australië en Korea] 65 W
- DIN Standaard uitgangsvermogen
[Modellen voor Europa]
1 kHz, 0,7% THV, 4 Ω 75 W
- Maximum uitgangsvermogen (EIAJ)
[Modellen voor China, Korea en algemene modellen]
1 kHz, 10% THV, 6 Ω 80 W
- Dynamisch uitgangsvermogen (IHF) 6/4/2 Ω
[Modellen voor de VS en Canada] 85/100/115 W
[Overige modellen] 75/95/105 W
- Frequentierespons
CD, etc naar Hoofd L/R 10 Hz t/m 100 kHz, -3 dB
- Totale Harmonische Vervorming
1 kHz, 30 W, 6 Ω , Hoofd L/R 0,06%
- Signaal-ruis verhouding (IHF-A Network)
CD (kortgesloten 250 mV) naar Hoofd L/R, Effect uit
..... ≥ 100 dB
- Residuele ruis (IHF-A Network)
Hoofd L/R 150 μ V of minder
- Kanaalscheiding (1 kHz/10 kHz)
CD, etc (5,1 k Ω getermineerd) naar Hoofd L/R
..... ≥ 60 dB/ ≥ 45 dB
- Toonregeling (Hoofd L/R)
BASS versterking/verzwakking ± 10 dB/100 Hz
TREBLE versterking/verzwakking ± 10 dB/20 kHz
- Uitgangsvermogen hoofdtelefoon 300 mV/470 Ω
- Ingangsgevoeligheid
CD, etc 150 mV/47 k Ω
6CH INPUT 150 mV/47 k Ω
- Uitgangsniveau
OUT (REC) 150 mV/1,2 k Ω
OUTPUT SUBWOOFER 4 V/1,2 k Ω

VIDEO GEDEELTE

- Videosignaal-type NTSC of PAL
- Composiet videosignaal-niveau 1 Vp-p/75 Ω
- Signaal-ruis verhouding ≥ 50 dB
- Frequentierespons (MONITOR OUT) 5 Hz t/m 10 MHz, -3 dB

FM GEDEELTE

- Afstembereik
[Modellen voor de VS en Canada] 87,5 t/m 107,9 MHz
[Overige modellen] 87,50 t/m 108,00 MHz
- 50 dB Rustgevoeligheid (IHF, 100% mod.)
Mono/Stereo 2,0 μ V (17,3 dBf) /25 μ V (39,2 dBf)
- Selectiviteit (400 kHz) 70 dB
- Signaal-ruis verhouding (IHF)
Mono/Stereo 76 dB/70 dB
- Harmonische vervorming (1 kHz)
Mono/Stereo 0,2%/0,3%
- Stereoscheiding (1 kHz) 42 dB
- Frequentierespons 20 Hz t/m 15 kHz +0,5, -2 dB

AM GEDEELTE

- Afstembereik 530/531 t/m 1710/1611 kHz
- Bruikbare gevoeligheid 300 μ V/m

ALGEMEEN

- Stroomvoorziening
[Modellen voor de VS en Canada] 120 V wisselstroom/60 Hz
[Modellen voor Australië] 240 V wisselstroom/50 Hz
[Modellen voor het V.K., Europa en Singapore]
..... 230 V wisselstroom/50 Hz
[Modellen voor Korea] 220 V wisselstroom/60 Hz
[Modellen voor China] 220 V wisselstroom/50 Hz
[Algemene modellen]
..... 110-120V/220-240 V wisselstroom, 50/60 Hz
- Stroomverbruik
[Modellen voor de VS en Canada] 210 W/280 VA
[Overige modellen] 210 W
Standby-stand 0,8 W of minder
- Afmetingen (b x h x d) 435 x 151 x 322 mm
- Gewicht 8,0 kg

*Technische gegevens kunnen zonder voorafgaande kennisgeving gewijzigd worden.

