



CRABL

English

Français

Español

SPEAKER PACKAGE

PACKAGE ENCEINTES

NS-B40

NS-C40

NS-SWP40

OWNER'S MANUAL

MODE D'EMPLOI

MANUAL DE INSTRUCCIONES

EN

FR

ES

Precautions

Please read the following operating precautions before use. Yamaha will not be held responsible for any damage and/or injury caused by not following the cautions below.

1. To assure the finest performance, please read this manual carefully. Keep it in a safe place for future reference.
2. Install the speakers in a cool, dry, clean place – away from windows, sources of heat, sources of excessive vibration, dust, moisture or cold. Avoid sources of electrical humming (e.g., transformers and motors). To prevent fire or electric shock, do not expose the speakers to rain or water.
3. To prevent the enclosure from warping or discoloring, do not expose the speakers to direct sunlight or excessive humidity.
4. Avoid installing the speakers where foreign objects may fall onto them and/or where they may be exposed to liquid dripping or splashing.
5. Do not place the following objects on top of the speakers:
 - Other components, as they might damage or discolor the surface of the speakers.
 - Burning objects (e.g., candles), as they might cause fire, damage to the speakers or personal injury.
 - Containers of liquid, as they might spill and cause electric shock to the user or damage to the speakers.
6. Do not place the speakers where they are liable to be knocked over or struck by falling objects. Stable placement will also ensure better sound performance.
7. Placing the speakers on the same shelf or rack as the turntable can result in feedback.
8. Any time you note distortion, reduce the volume control on your amplifier to lower setting. Never allow your amplifier to be driven into “clipping”. Otherwise, the speakers may be damaged.
9. When using an amplifier with a rated output power higher than the nominal input power of the speakers, care should be taken not to exceed the maximum input of the speakers.
10. Do not attempt to clean the speakers with chemical solvents as this might damage the finish. Use a clean, dry cloth.
11. Do not attempt to modify or fix the speakers. Contact qualified Yamaha service personnel when service is needed. The cabinet should never be opened for any reason.
12. Be sure to read the “Troubleshooting” section regarding common operating errors before concluding that the speakers are faulty.
13. **Secure placement or installation is the owner’s responsibility. Yamaha is not liable for accidents caused by improper placement or installation of speakers.**
3. Super-bass sound reproduced by this unit may cause a turntable to generate audio feedback. In this case, move the unit away from the turntable.
4. This unit may be damaged if certain sounds are continuously output at high volume level. For example, if 20 Hz–50 Hz sine waves from a test disc or bass sounds from an electronic instrument, etc. are continuously output, or if a turntable stylus touches the surface of a disc, reduce the volume level to prevent the unit from being damaged.
5. If you hear distorted noise (i.e., unnatural, intermittent “rapping” or “hammering” sounds) from this unit, reduce the volume level. Extremely loud movie soundtrack low frequency, bass-heavy sounds, or similarly loud popular music passages can damage this unit.
6. Vibration generated by super-bass sound may distort images on a TV. In this case, move the unit away from the TV set.

This unit’s speakers use magnets. Do not place items that are sensitive to magnetism, such as CRT-type TVs, clocks, credit cards, floppy disks, etc., on or beside this unit.

Information for users on collection and disposal of old equipment:



This symbol on the products, packaging, and/or accompanying documents means that used electrical and electronic products should not be mixed with general household waste. For proper treatment, recovery and recycling of old products, please take them to applicable collection points, in accordance with your national legislation.

By disposing of these products correctly, you will help to save valuable resources and prevent any potential negative effects on human health and the environment which could otherwise arise from inappropriate waste handling.

For more information about collection and recycling of old products, please contact your local municipality, your waste disposal service or the point of sale where you purchased the items.

For business users in the European Union:

If you wish to discard electrical and electronic equipment, please contact your dealer or supplier for further information.

Information on Disposal in other Countries outside the European Union:

This symbol is only valid in the European Union. If you wish to discard these items, please contact your local authorities or dealer and ask for the correct method of disposal.

For NS-SWP40

1. Never put a hand or a foreign object into the port located on the right side of this unit. When moving this unit, do not hold the port, as it might cause personal injury and/or damage to this unit.
2. When using a humidifier, be sure to avoid condensation inside this unit by allowing enough space around the unit and avoiding excess humidification. Condensation might cause fire, damage to the unit, and/or electric shock.

Contents

Package contents	1	Method of connection	3
Installation	1	Connection diagram.....	3
Installing the front, center, and surround speakers	2	Connecting the power cables	4
Wall-mounting the speakers.....	2	Troubleshooting	4
Installing the subwoofer.....	2	Specifications	4

Package contents

Make sure the package contains the following items.

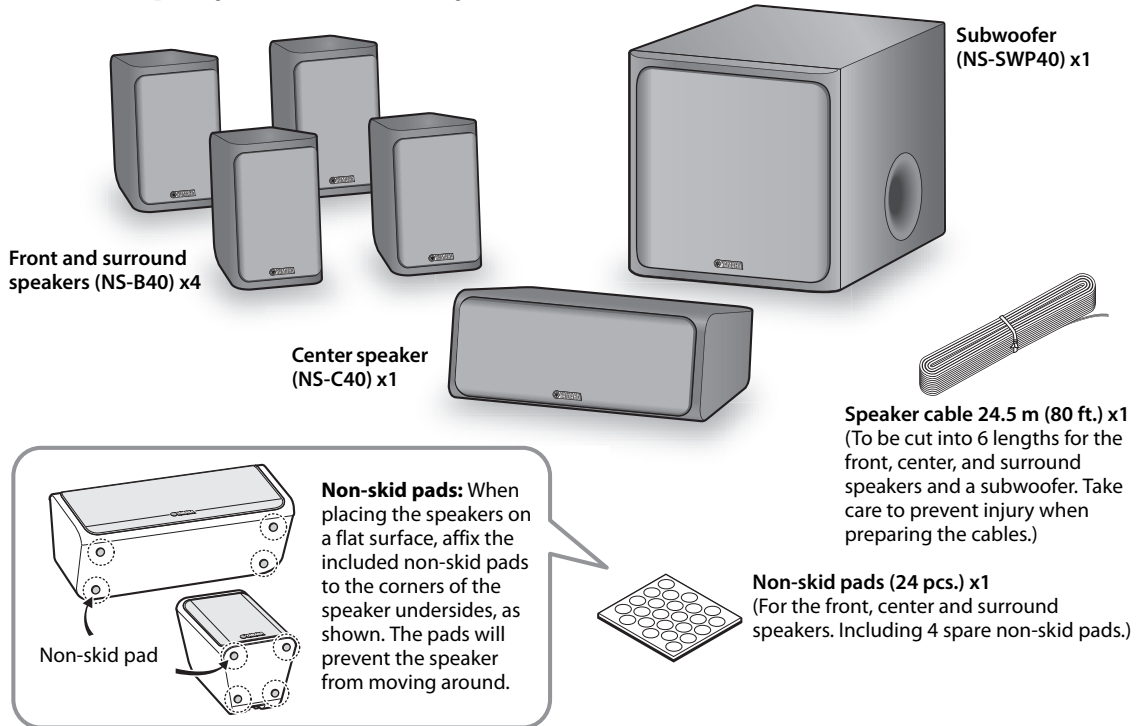

Installation

Before you connect the speakers and subwoofer, place them in its respective location. This positioning is very important as it affects the overall sound quality of the system. Place the speakers in locations that will optimize the sound quality at your listening position. Refer to the illustration.

The position of the subwoofer is not as critical as the position of the other speakers because sub-bass sounds are not very directional. Refer to "Installing the subwoofer" on page 2 for more information.

Note

- Placing the speakers too close to a CRT-type TV may impair the picture color or cause a buzzing noise. In this case, move the speakers at least 20 cm (8") away from the TV. This is not an issue with LCD and plasma TVs.

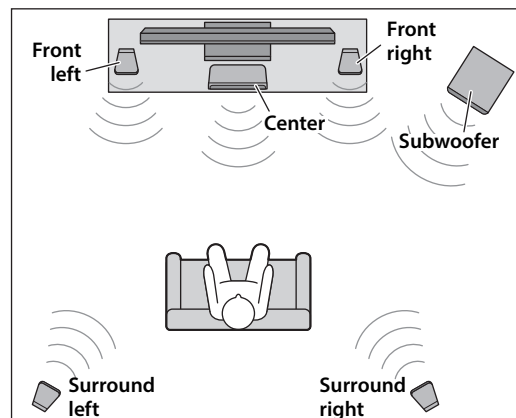

Installing the front, center, and surround speakers

Front speakers: Place the two front speakers on the left and right sides of the TV facing directly forward.

Surround speakers: Place the left and right surround speakers behind your listening position, facing slightly inward.

The front and surround speakers can be placed on a flat surface or wall-mounted.

See “Wall-mounting the speakers” for more information.

Center speaker: Place the center speaker centrally between the front speakers, facing directly forward.

Wall-mounting the speakers

You can mount the speakers on the wall as follows.

- 1 Install screws into a solid wall or wall support as shown below. Use 3.5 to 4 mm (1/8") diameter self-tapping screws.
- 2 Hang each speaker by its keyhole slots onto the protruding screws.

Note

- Make sure the shaft of the screw is seated in the narrow part of the keyhole slot. Otherwise, the speaker may fall.

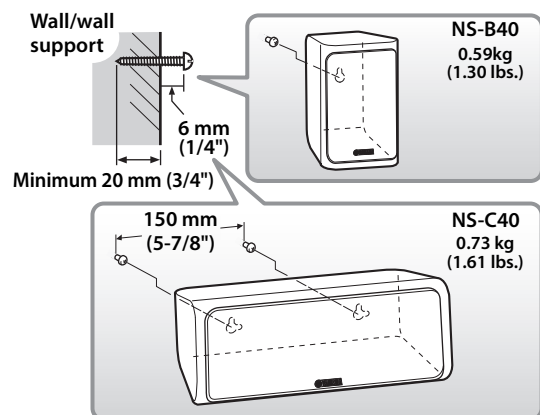

Warning

- Do not mount the speakers on thin plywood or on a wall with a soft surface material. Otherwise, the screws may pull out of the surface and the speakers may fall, possibly damaging the speakers or causing personal injury.
- Do not affix the speakers to a wall using nails, adhesives, or unstable hardware. Long-term use and vibration may cause the speakers to fall.
- To avoid accidents resulting from tripping over loose speaker cables, affix the cables to the wall.
- Mount the speakers in a wall location that will be unlikely to result in injury to an individual's head.

Installing the subwoofer

Place the subwoofer as shown in A and B.

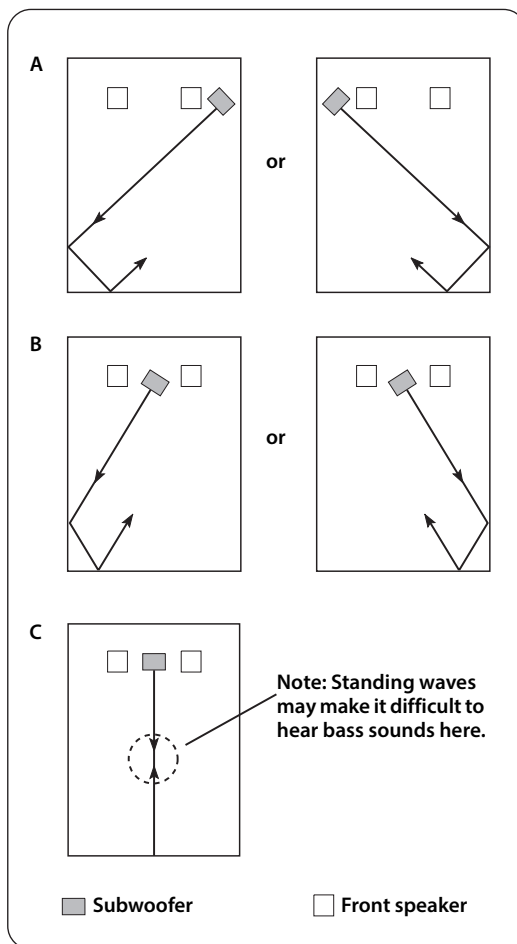

The placement shown in C is also possible, however, if the subwoofer is placed directly facing a wall and your listening position is in the center of the room, you may not be able to obtain enough bass sound from the subwoofer. This is because “standing waves” are forming between the two parallel walls and cancelling out the bass sounds. In this case, position the subwoofer at an angle to the wall. It may be necessary to break up parallel wall surfaces by placing bookshelves, etc., along them.

Method of connection

Caution: Disconnect all components from AC outlets before proceeding.

Connection diagram

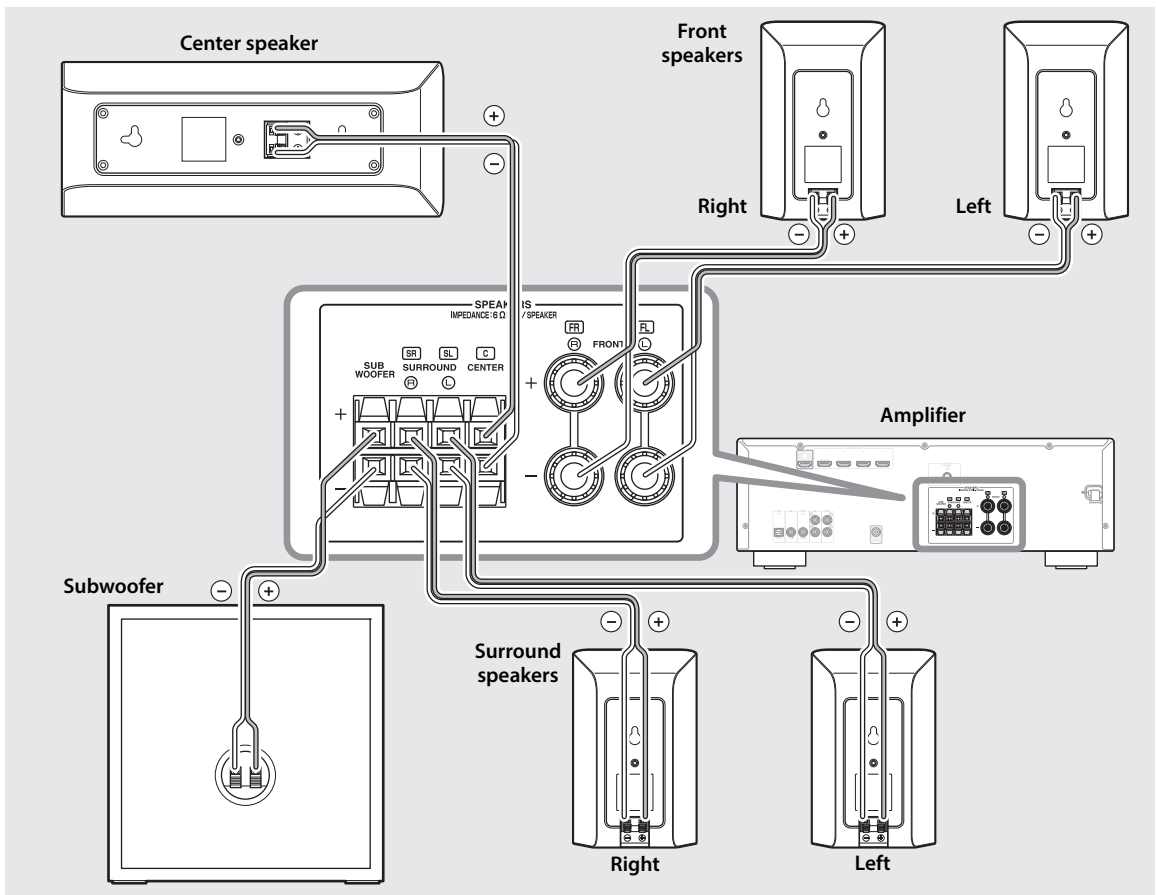

■ Preparing the speaker cables

- 1** Cut the included speaker cable to suitable lengths for the front, center, and surround speakers and a subwoofer. You need six cables.
- 2** Remove about 10 mm (3/8") of insulation from the end of each speaker cable.
- 3** Twist the bare wires tightly so the individual strands are not splayed.

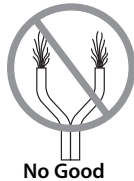
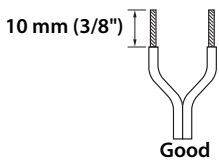

Note

- Make the speaker cables as short as possible. Do not bundle or roll up excess cable.
- Be careful not to injure yourself while preparing the speaker cables.

■ Operating the speaker terminals

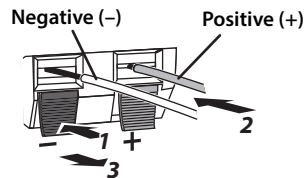

Note: Make sure the terminal is gripping the bare wire, not the insulation.

- 1** Press and hold the terminal tab.
- 2** Insert the bare wire.
- 3** Release the tab so that it closes securely on the bare wire, not the insulation.
- 4** Test the security of the connection by pulling gently on the cable.

Note

- Make sure the bare wires do not touch each other, as this could damage the speaker or the amplifier.
- If the connections are faulty, you will hear no sound from the speakers.

■ Connecting the speakers and subwoofer

Connect each speaker and a subwoofer to the appropriate speaker terminals on your amplifier by using the cables you prepared earlier. See the “Connection diagram” on page 3 for reference.

Make sure you connect the speakers and subwoofer with the correct polarity—positive (+) terminals to positive (+) terminals, and negative (–) terminals to negative (–) terminals. If you get them crossed over, the sound will be unnatural and lack bass.

In your AV receiver’s speaker size settings, specify small (or “S”) for all of the speakers and subwoofer.

Connecting the power cables

Once you’ve completed all of the speaker and subwoofer connections, plug the amplifier, and your other AV components into suitable AC wall outlets.

Troubleshooting

If this product doesn’t work as expected, look for a possible cause below. If the issue you are experiencing is not listed, or you cannot resolve it after reading through these instructions, disconnect the power cable and contact an authorized Yamaha dealer or service center.

Issue	Possible cause	Remedy
There’s no sound.	The speaker cables are not connected properly.	Make sure the speaker cables are connected properly.
	The volume is minimum or mute.	Turn up the VOLUME control.
The sound is very quiet.	The speaker cables are not connected properly.	Make sure the speaker cables are connected properly: L (left) to L, R (right) to R, “+” to “+” and “–” to “–”.
The subwoofer is too quiet.	The source material doesn’t contain much bass.	Try playing source material that contains more bass.
	Bass sounds are being cancelled out by standing waves.	Reposition the subwoofer, or break up parallel wall surfaces by placing bookshelves or other large objects along the wall.

Specifications

■ Front, surround speakers (NS-B40) and center speaker (NS-C40)

Type
 NS-B40..... Full range bass reflex non magnetic shielding type
 NS-C40..... Full range acoustic suspension non magnetic shielding type

Driver7 cm (2-3/4") cone type

Nominal input power 30 W

Maximum input power 100 W

Impedance 6 Ω

Frequency response
 NS-B40..... 50 Hz–25 kHz (–10 dB) –45 kHz (–30 dB)
 NS-C40..... 70 Hz–25 kHz (–10 dB) –45 kHz (–30 dB)

Sensitivity
 NS-B40..... 83 dB/2.83 V, 1 m
 NS-C40..... 84 dB/2.83 V, 1 m

Dimensions (W x H x D)
 NS-B40..... 112 x 176 x 116 mm (4-3/8" x 6-7/8" x 4-5/8")
 NS-C40..... 276 x 111 x 118 mm (10-7/8" x 4-3/8" x 4-5/8")

Weight
 NS-B40..... 0.59 kg (1.30 lbs.)
 NS-C40..... 0.73 kg (1.61 lbs.)

■ Subwoofer (NS-SWP40)

TypeBass reflex non magnetic shielding type

Driver16 cm (6-1/2") cone type

Nominal input power 30 W

Maximum input power 100 W

Impedance 6 Ω

Frequency response 44 Hz-200 Hz

Sensitivity88.5 dB/2.83 V, 1 m

Dimensions (W x H x D)290 x 292 x 315 mm (11-3/8" x 11-1/2" x 12-3/8")

Weight 5.8 kg (12.8 lbs.)

- * The contents of this manual apply to the latest specifications as of the publishing date. To obtain the latest manual, access the Yamaha website then download the manual file.
- * Care should be taken not to exceed the input power values noted above.

Précautions

Lisez attentivement les précautions d'utilisation suivantes. Yamaha décline toute responsabilité en cas de dommages et/ou de blessures découlant du non respect de ces consignes.

1. Pour profiter au mieux de votre acquisition, lisez attentivement ce mode d'emploi. Conservez-le soigneusement pour référence.
2. Installez les enceintes dans un endroit frais, sec, loin des fenêtres et des sources de chaleur et de vibration, des poussières, de l'humidité et du froid. Évitez les sources de ronflements électriques (transformateurs et moteurs, par exemple). Pour éviter les risques d'incendie et de secousses électriques, n'exposez pas les enceintes à la pluie ni à l'humidité.
3. Pour éviter que la menuiserie des enceintes ne se déforme ou ne se décolore, n'exposez pas les enceintes à la lumière directe du soleil ni à une humidité excessive.
4. Évitez d'installer les enceintes dans un endroit exposé à la chute d'objets ou encore à l'écoulement ou aux éclaboussures de liquides.
5. Ne posez pas les objets suivants sur le dessus des enceintes:
 - D'autres appareils qui pourraient endommager ou décolorer la menuiserie des enceintes;
 - Des objets enflammés (par exemple, des bougies) qui pourraient endommager les enceintes, provoquer une blessure, voire un incendie;
 - Des récipients contenant des liquides qui pourraient se renverser, endommager les enceintes ou être à l'origine d'une secousse électrique.
6. Ne placez pas les enceintes dans un endroit où elles peuvent être heurtées, directement ou par la chute d'objets. Un emplacement stable garantit l'obtention de meilleures sonorités.
7. Placer les enceintes sur des étagères ou dans un meuble qui contient également la platine de lecture, peut entraîner un phénomène de bouclage.
8. En cas de "saturation", réduisez le niveau de sortie de l'amplificateur. N'excitez pas l'amplificateur au point qu'il écrête. Dans ce cas en effet, les enceintes pourraient être endommagées.
9. Vous devez être très attentif, si l'amplificateur peut délivrer une puissance supérieure à la puissance maximale admissible par les enceintes, à ce que cela ne se produise pas.
10. Ne nettoyez pas la menuiserie des enceintes avec un produit chimique qui peut endommager leur finition. Utilisez un chiffon sec et propre.
11. Ne tentez pas de modifier les enceintes ni de les réparer. Consultez le service Yamaha compétent si une réparation est nécessaire. Pour quelque raison que ce soit, ne démontez pas la menuiserie des enceintes.
12. Prenez connaissance des erreurs fréquentes, mentionnées dans la section "Dépannage", avant de conclure que les enceintes sont défectueuses.
13. **La détermination d'un endroit convenable est de votre responsabilité. Yamaha ne saurait être responsable des accidents provoqués par le choix d'un emplacement qui ne conviendrait pas, ni par l'installation incorrecte des enceintes.**

En ce qui concerne le NS-SWP40

1. N'introduisez jamais votre main ou un objet dans le port situé sur le côté droit de l'appareil. Lorsque vous déplacez l'appareil, veillez à ne pas le saisir par ce port; vous risquez de vous blesser et/ou d'endommager l'appareil.
2. Si vous utilisez un humidificateur, veillez à réduire les risques de condensation à l'intérieur de cet appareil en ménageant suffisamment d'espace libre autour de lui et en réglant l'humidificateur à une valeur convenable. La

condensation peut provoquer un incendie, endommager l'appareil et/ou être la cause d'une secousse électrique.

3. Le son à fréquences très graves produites par cet appareil peut agir sur la platine de lecture et provoquer un bouclage. Dans ce cas, éloignez l'appareil de la platine de lecture.
4. Cet appareil peut être endommagé par la production permanente de certaines fréquences. Par exemple, si un signal sinusoïdal entre 20 Hz et 50 Hz est produit par un disque d'essai ou des sons très graves sont générés par un instrument de musique électronique, etc., ou encore si le saphir de la platine de lecture frotte sur le microsillon, il sera bon de réduire le niveau de sortie pour éviter les dommages.
5. Si vous notez que cet appareil produit de la distorsion (par exemple, des "bruits secs et répétés", un "martèlement"), réduisez le niveau de sortie. Les fréquences très graves qui contiennent certaines pistes sonores de film ou certains passages de musique populaire, peuvent endommager cet appareil.
6. Les vibrations produites par le son à fréquences très graves peuvent déformer les images affichées sur le téléviseur. Dans ce cas, éloignez l'appareil du téléviseur.

Les haut-parleurs de cet appareil utilisent des aimants. Ne placez pas d'objets sensibles au magnétisme comme un téléviseur à écran cathodique, une horloge, des cartes de crédit, des disquettes etc. au-dessus ou près de cet appareil.

Informations concernant la collecte et le traitement des déchets d'équipements électriques et électroniques



Le symbole sur les produits, l'emballage et/ou les documents joints signifie que les produits électriques et électroniques usagés ne doivent pas être mélangés avec les déchets domestiques habituels.

Pour un traitement, une récupération et un recyclage appropriés des déchets d'équipements électriques et électroniques, veuillez les déposer aux points de collecte prévus à cet effet, conformément à la réglementation nationale.

En vous débarrassant correctement des déchets d'équipements électriques et électroniques, vous contribuerez à la sauvegarde de précieuses ressources et à la prévention de potentiels effets négatifs sur la santé humaine qui pourraient advenir lors d'un traitement inapproprié des déchets.

Pour plus d'informations à propos de la collecte et du recyclage des déchets d'équipements électriques et électroniques, veuillez contacter votre municipalité, votre service de traitement des déchets ou le point de vente où vous avez acheté les produits.

Pour les professionnels dans l'Union européenne :

Si vous souhaitez vous débarrasser des déchets d'équipements électriques et électroniques, veuillez contacter votre vendeur ou fournisseur pour plus d'informations.

Informations sur la mise au rebut dans d'autres pays en dehors de l'Union européenne :

Ce symbole est seulement valable dans l'Union européenne. Si vous souhaitez vous débarrasser de déchets d'équipements électriques et électroniques, veuillez contacter les autorités locales ou votre fournisseur et demander la méthode de traitement appropriée.

Sommaire

Contenu de l'emballage	1	Mode de connexion	3
Installation	1	Schéma des connexions.....	3
Installation des enceintes avant, centrale et surround	2	Connexion des câbles d'alimentation	4
Suspension murale des enceintes.....	2	En cas de problème	4
Installation du subwoofer	2	Fiche technique	4

Contenu de l'emballage

Vérifiez que l'emballage contient les éléments suivants:

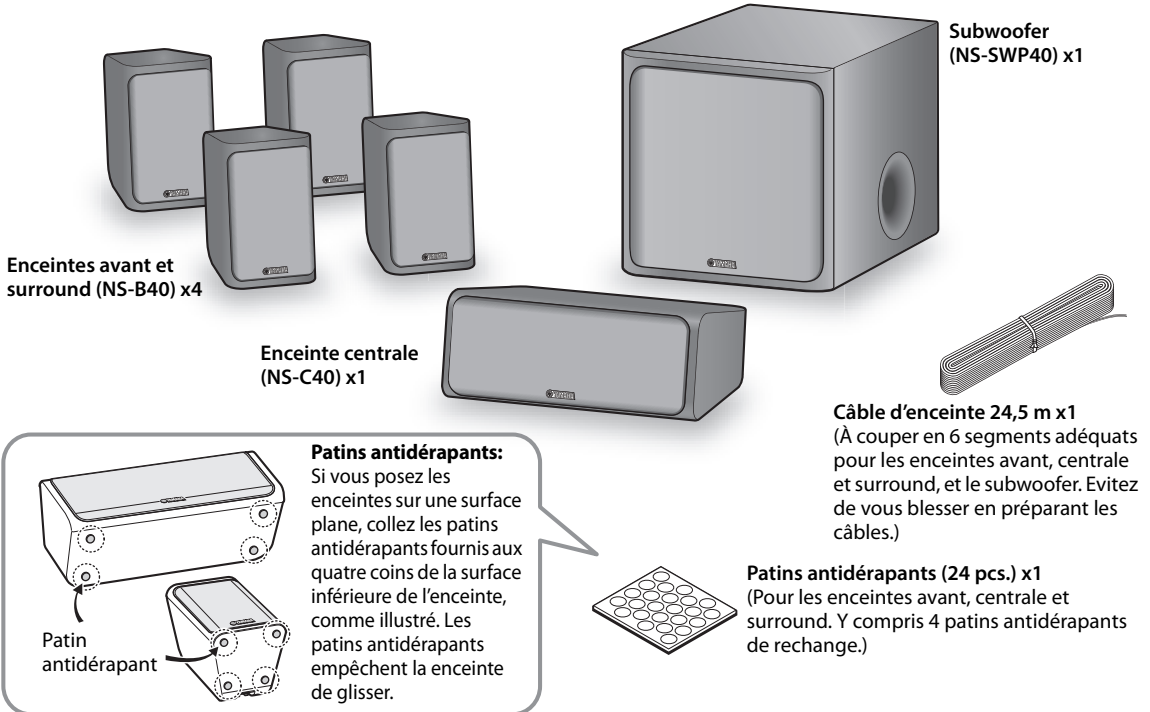

Installation

Avant de raccorder les enceintes et le subwoofer, placez-les à l'emplacement approprié. Ce positionnement est un facteur très important, car il a une incidence sur la qualité générale du son du système. Placez donc chaque enceinte à un endroit produisant un son de qualité optimale à la position d'écoute. Référez-vous à l'illustration.

L'emplacement du subwoofer est moins déterminant que celui des autres enceintes car les sons très graves ne sont pas très directionnels. Reportez-vous à "Installation du subwoofer" à la page 2 pour de plus amples informations.

Remarque

- Si des enceintes sont trop près d'un téléviseur à écran cathodique, la couleur de l'image peut s'en ressentir et cela peut générer un bourdonnement. Dans ce cas, éloignez les enceintes d'au moins 20 cm du téléviseur. Les téléviseurs à écran LCD ou plasma ne posent aucun problème.

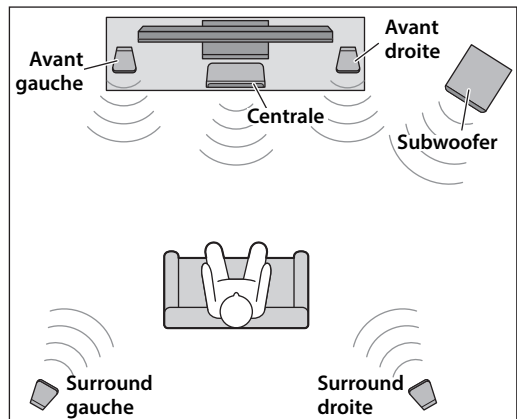

Installation des enceintes avant, centrale et surround

Enceintes avant: Placez les deux enceintes avant à gauche et à droite du téléviseur, et en les orientant directement vers l'avant.

Enceintes surround: Placez les enceintes surround gauche et droite derrière la position d'écoute, en les orientant légèrement vers l'intérieur.

Les enceintes avant et surround peuvent être soit posées sur une surface plane, soit suspendues au mur. Reportez-vous à "Suspension murale des enceintes" pour de plus amples informations.

Enceinte centrale: Placez l'enceinte centrale à mi-chemin entre les enceintes avant, en l'orientant directement vers l'avant.

Suspension murale des enceintes

Vous pouvez suspendre les enceintes au mur de la façon suivante.

1 Fixez les vis dans un mur solide ou dans un renfort mural résistant, comme illustré ci-dessous. Utilisez des vis auto-taraudeuses de 3,5 à 4 mm de diamètre.

2 Suspendez chaque enceinte en insérant ses orifices sur les vis protubérantes.

Remarque

- Vérifiez que la tige de la vis s'insère bien dans la section étroite de l'orifice. Faut de quoi, l'enceinte risque de tomber.

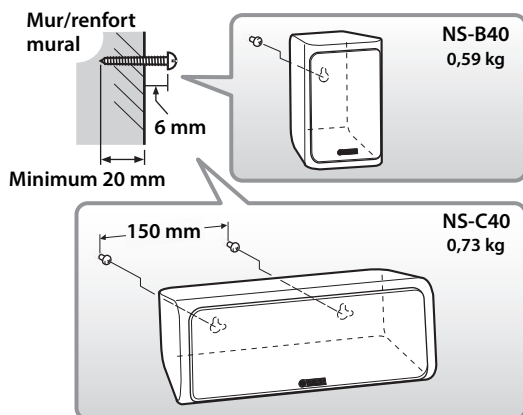

Avvertissement

- Ne montez pas les enceintes sur une paroi en contreplaqué trop mince ni sur un mur en matériau peu résistant. Les vis risqueraient alors d'être arrachées du mur, provoquant la chute et l'endommagement des enceintes ainsi que des blessures éventuelles.

- Ne fixez pas les enceintes au mur avec des clous, des fixations adhésives ou toute autre matériel précaire. Avec le temps et les vibrations, les enceintes risquent de tomber.
- Pour éviter de trébucher sur les câbles d'enceintes et prévenir les accidents que cela peut causer, fixez les câbles le long du mur.
- Fixez les enceintes au mur de sorte que personne ne risque de les heurter de la tête.

Installation du subwoofer

Placez le subwoofer comme illustré sous A et B.

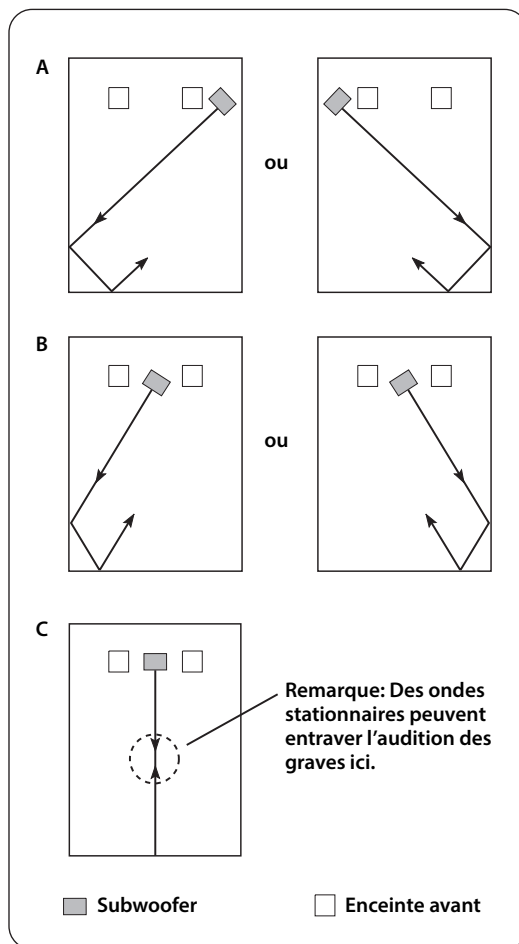

La position illustrée sous C est également possible mais si le subwoofer est placé directement face à un mur alors que votre position d'écoute est au centre de la pièce, vous risquez de ne pas entendre assez de graves en provenance du subwoofer. Ce phénomène est dû à la formation "d'ondes stationnaires" entre les deux murs parallèles qui annulent les sons graves. Dans ce cas, placez le subwoofer dans un angle, en l'orientant vers un mur. Il peut être nécessaire de rompre le parallélisme entre deux murs en plaçant des étagères etc. le long de ces murs.

Mode de connexion

Attention: Déconnectez tous les composants des prises secteur avant de continuer.

Schéma des connexions

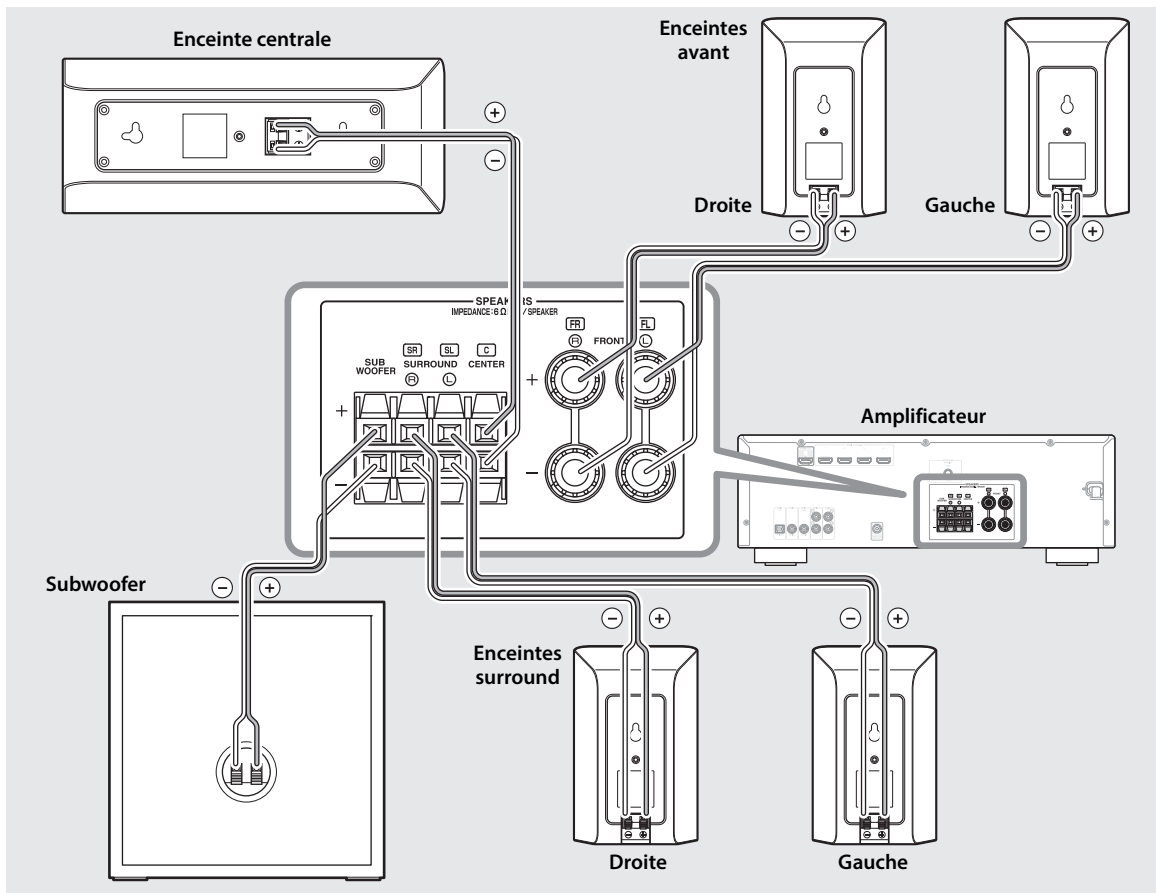

■ Préparation des câbles d'enceintes

- 1** Coupez le câble d'enceinte fourni en segments adéquats pour les enceintes avant, centrale et surround, et le subwoofer. Vous devez obtenir six câbles.
- 2** Dénudez l'extrémité de chaque câble sur environ 10 mm.
- 3** Torsadez correctement les fils dénudés pour bien rassembler les brins individuels.

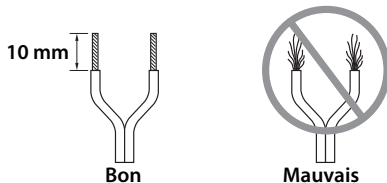

Remarque

- Faites des câbles d'enceintes aussi courts que possible. Évitez de lier ou d'enrouler la longueur de câble excédentaire.
- Veillez à ne pas vous blesser lors de la préparation des câbles d'enceintes.

■ Utilisation des bornes d'enceintes

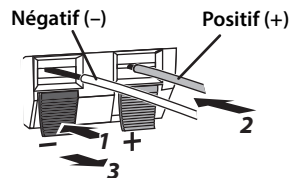

Remarque: Vérifiez que la borne serre le fil dénudé et non l'isolant.

- 1** Appuyez sur le levier de la borne et maintenez-le.
- 2** Insérez le fil dénudé.
- 3** Relâchez le levier pour qu'il se referme convenablement en serrant le fil dénudé et non l'isolant.
- 4** Vérifiez que les fils sont bien maintenus en tirant doucement dessus.

Remarque

- Veillez à ce que les portions dénudées des câbles d'enceintes ne se touchent jamais car cela risque d'endommager l'enceinte ou l'amplificateur.
- Si les connexions sont incorrectes, les enceintes ne produisent aucun son.

■ Raccordement des enceintes et du subwoofer

Raccordez chaque enceinte et subwoofer aux bornes adéquates sur l'amplificateur à l'aide des câbles préparés au préalable. Reportez-vous à "Schéma des connexions" à la page 3 pour les connexions.

Veillez à respecter les polarités lors de la connexion des enceintes et du subwoofer : bornes positives (+) aux bornes positives (+), et bornes négatives (-) aux bornes négatives (-). Si vous inversez la polarité lors de la connexion d'une enceinte, le son sera dénaturé et manquera de graves.

Dans les réglages de votre ampli-tuner AV relatifs à la taille des enceintes, choisissez Petites (ou "S") pour toutes les enceintes et le subwoofer.

Connexion des câbles d'alimentation

Quand toutes les connexions d'enceintes et de subwoofer sont effectuées, raccordez les câbles d'alimentation de l'amplificateur et de vos autres composants AV à des prises secteur.

En cas de problème

Si ce produit ne fonctionne pas selon vos attentes, recherchez-en une cause possible ci-dessous. Si vous ne trouvez pas la description de votre problème ou si les solutions préconisées ne permettent pas de le résoudre, débranchez le câble d'alimentation et contactez un revendeur ou un centre de service après-vente agréé par Yamaha.

Problème	Cause possible	Remède
Pas de son.	Les câbles d'enceintes ne sont pas raccordés correctement.	Vérifiez si les câbles d'enceinte sont raccordés correctement.
	Le volume est réduit au minimum ou est coupé.	Augmentez le réglage de la commande VOLUME.
Le volume est très bas.	Les câbles d'enceintes ne sont pas raccordés correctement.	Vérifiez si les câbles d'enceinte sont raccordés correctement. L (gauche) à L, R (droit) à R, "+" à "+" et "-" à "-".
Le subwoofer est trop silencieux.	La source contient peu de graves.	Essayez avec une source contenant plus de graves.
	Les graves sont annulés par des ondes stationnaires.	Repositionnez le subwoofer ou brisez les murs parallèles en plaçant des étagères ou d'autres objets volumineux le long du mur.

Fiche technique

■ Enceintes avant, surround (NS-B40) et enceinte centrale (NS-C40)

Type	NS-B40.....Bass reflex pleine gamme blindage non magnétique
	NS-C40..... Suspension acoustique pleine gamme blindage non magnétique
Haut-parleur Type de cône de 7 cm
Puissance d'entrée nominale 30 W
Puissance d'entrée maximum 100 W
Impédance 6 Ω
Réponse en fréquences	
	NS-B40..... 50 Hz–25 kHz (–10 dB) –45 kHz (–30 dB)
	NS-C40..... 70 Hz–25 kHz (–10 dB) –45 kHz (–30 dB)
Sensibilité	
	NS-B40..... 83 dB/2,83 V, 1 m
	NS-C40..... 84 dB/2,83 V, 1 m
Dimensions (L x H x P)	
	NS-B40.....112 x 176 x 116 mm
	NS-C40.....276 x 111 x 118 mm
Poids	
	NS-B40..... 0,59 kg
	NS-C40..... 0,73 kg

■ Subwoofer (NS-SWP40)

TypeBass reflex à blindage non magnétique
Haut-parleur Type de cône de 16 cm
Puissance d'entrée nominale 30 W
Puissance d'entrée maximum 100 W
Impédance 6 Ω
Réponse en fréquences 44 Hz–200 Hz
Sensibilité 88,5 dB/2,83 V, 1 m
Dimensions (L x H x P)290 x 292 x 315 mm
Poids 5,8 kg

* Le contenu de ce mode d'emploi s'applique aux dernières caractéristiques techniques connues à la date de publication du manuel. Pour obtenir la version la plus récente du manuel, accédez au site Web de Yamaha puis téléchargez le fichier du manuel concerné.

* Faites attention de ne pas dépasser les valeurs de la puissance d'entrée données ci-dessus.

Precauciones

Lea las siguientes precauciones de funcionamiento antes de iniciar el uso del aparato. Yamaha no se responsabilizará de cualquier daño o lesión causada por no seguir las precauciones que aparecen a continuación.

1. Para asegurar el mejor rendimiento posible, lea con atención este manual. Guárdelo en un lugar seguro para consultarlo en el futuro.
2. Instale los altavoces en un lugar fresco, seco y limpio: alejados de ventanas, fuentes de calor, fuentes de vibraciones excesivas, polvo, humedad o frío. Evite fuentes de zumbido eléctrico (transformadores y motores por ejemplo). Para impedir incendios o descargas eléctricas, no exponga los altavoces a la lluvia o al agua.
3. Para impedir que las cajas se deformen o pierdan color, no exponga los altavoces a la luz solar directa o a una humedad excesiva.
4. Evite instalar los altavoces donde puedan caer sobre ellos objetos extraños, y/o donde puedan estar expuestos al goteo o salpicadura de líquidos.
5. No ponga los objetos siguientes encima de los altavoces:
 - Otros componentes, porque pueden dañar o descolorar la superficie de los altavoces.
 - Objetos con fuego (velas por ejemplo) porque pueden causar un incendio, daños en los altavoces o lesiones a las personas.
 - Recipientes de líquidos, porque pueden derramar su contenido y dar descargas eléctricas al usuario o dañar los altavoces.
6. No ponga los altavoces donde puedan ser tirados o golpeados por objetos que se caen. Los lugares estables garantizan un mejor sonido.
7. Poner los altavoces en la misma estantería que un giradiscos puede causar realimentación.
8. Si nota distorsión, reduzca el volumen en su amplificador. No haga funcionar su amplificador al límite de “amplitud”. De lo contrario, los altavoces podrían dañarse.
9. Cuando utilice un amplificador con una potencia nominal de salida superior a la potencia nominal de entrada de los altavoces, deberá tenerse cuidado para no superar la entrada máxima de los altavoces.
10. No limpie los altavoces con disolventes químicos porque podría dañar el acabado. Utilice un paño limpio y seco.
11. No intente modificar o arreglar los altavoces. Póngase en contacto con el personal de servicio de Yamaha cuando necesite hacer reparaciones. No abra la caja bajo ninguna circunstancia.
12. Lea la sección “Solucionar problemas” para conocer los errores de funcionamiento más comunes antes de concluir que los altavoces tienen defectos.
13. **El propietario es el responsable de que la colocación o la instalación sean seguras. Yamaha no se hace responsable de los accidentes debidos a una mala colocación o instalación de los altavoces.**

Para el NS-SWP40

1. Nunca ponga las manos o un objeto extraño en el puerto, situado a la derecha de esta unidad. Cuando mueva la unidad, no toque el puerto, ya que podría causar lesiones personales o la unidad podría averiarse.
2. Cuando utilice un humidificador, asegúrese de evitar la condensación dentro de esta unidad dejando un espacio suficiente alrededor de la misma y evitando el exceso de humidificación. La condensación puede causar un incendio, daños en la unidad y/o descargas eléctricas.

3. El sonido superabajos reproducidos por esta unidad pueden hacer que el giradiscos genere realimentación de audio. En este caso, separe la unidad del giradiscos.
4. Esta unidad se puede dañar si hay ciertos sonidos que salen continuamente con un nivel alto. Por ejemplo, si las ondas sinusoidales de 20 Hz–50 Hz de un disco de prueba o de los sonidos graves de un instrumento electrónico, etc. salen continuamente, o si la aguja del giradiscos toca la superficie del disco, reduzca el volumen para impedir que se dañe la unidad.
5. Si oye sonido distorsionado (es decir, sonido de “golpeteo” o “martilleo” no natural o intermitente), reduzca el nivel del sonido. Las frecuencias bajas de las pistas de sonido de películas demasiado altas, los sonidos de graves fuertes o los pasajes de música popular demasiado altos pueden dañar esta unidad.
6. La vibración generada por el sonido superabajo puede distorsionar la imagen de un televisor. En este caso, separe la unidad del televisor.

Los altavoces de esta unidad utilizan imanes. No coloque objetos sensibles al magnetismo, como televisores con tubo de rayos catódicos, relojes, tarjetas de crédito, disquetes etc., encima o al lado de esta unidad.

Información para usuarios sobre la recogida y eliminación de los equipos antiguos



Este símbolo en los productos, embalajes y documentos anexos significa que los productos eléctricos y electrónicos no deben mezclarse con los desperdicios domésticos normales.

Para el tratamiento, recuperación y reciclaje apropiados de los productos antiguos, llévelos a puntos de reciclaje correspondientes, de acuerdo con la legislación nacional.

Al deshacerse de estos productos de forma correcta, ayudará a ahorrar recursos valiosos y a impedir los posibles efectos desfavorables en la salud humana y en el entorno que de otro modo se producirían si se tratan los desperdicios de modo inapropiado.

Para obtener más información acerca de la recogida y el reciclaje de los productos antiguos, póngase en contacto con las autoridades locales, con el servicio de eliminación de basuras o con el punto de venta donde adquirió los artículos.

Para los usuarios empresariales de la Unión Europea:

Si desea desechar equipos eléctricos y electrónicos, póngase en contacto con su vendedor o proveedor para obtener más información.

Información sobre la eliminación en otros países fuera de la Unión Europea:

Este símbolo solo es válido en la Unión Europea. Si desea desechar estos artículos, póngase en contacto con las autoridades locales o con el vendedor y pregúnteles el método correcto.

Contenido

Contenido del paquete	1	Método de conexión	3
Instalación	1	Diagrama de conexión	3
Instalar los altavoces frontales, central, y surround	2	Conectar los cables de alimentación	4
Instalar los altavoces en la pared.....	2	Solucionar problemas	4
Instalar el subwoofer.....	2	Especificaciones	4

Contenido del paquete

Compruebe que el paquete contiene los siguientes elementos.

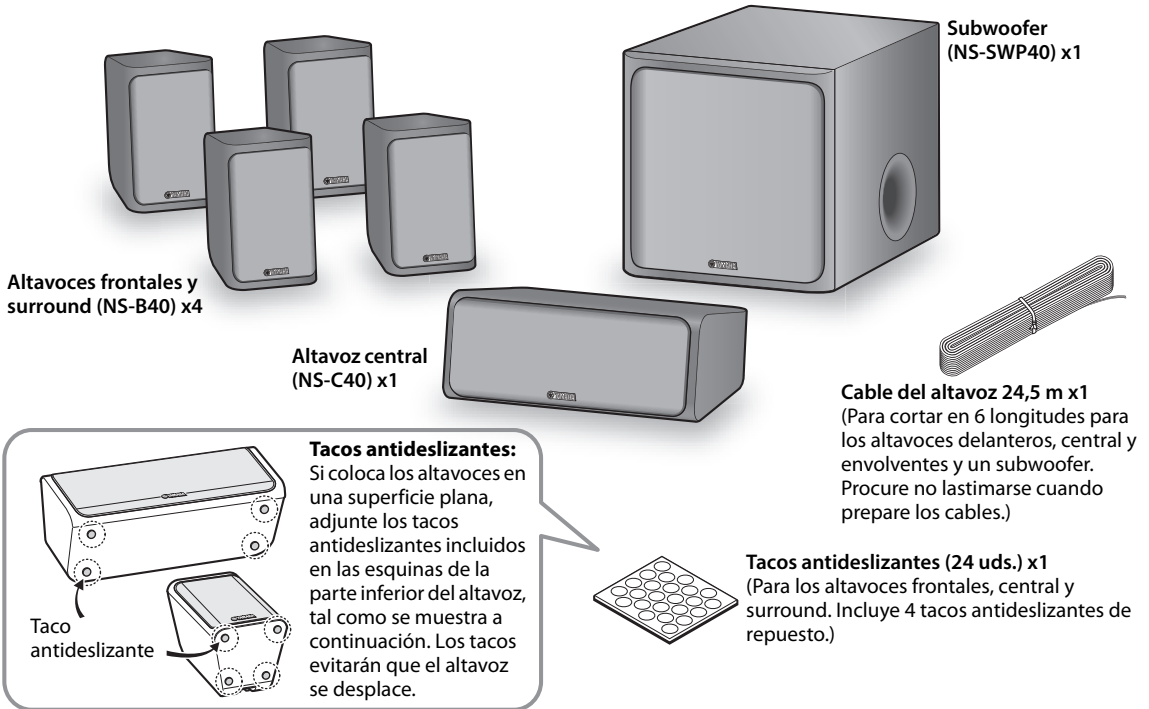

Instalación

Antes de conectar los altavoces y el subwoofer, sitúelos en su posición correspondiente. Esta posición es muy importante, ya que afecta a la calidad general de sonido del sistema. Sitúe los altavoces en ubicaciones que optimicen la calidad de sonido en la posición de audición. Consulte la ilustración.

La posición del subwoofer no es tan crucial como la posición del resto de los altavoces, ya que los sonidos de subgraves no son muy direccionales. Para más información, consulte "Instalar el subwoofer" de la página 2.

Nota

- Si sitúa los altavoces demasiado cerca de un televisor TRC, afectarán al color de la imagen o provocarán un zumbido. En ese caso, aleje los altavoces del televisor como mínimo 20 cm. Esto no sucede con los televisores de plasma o LCD.

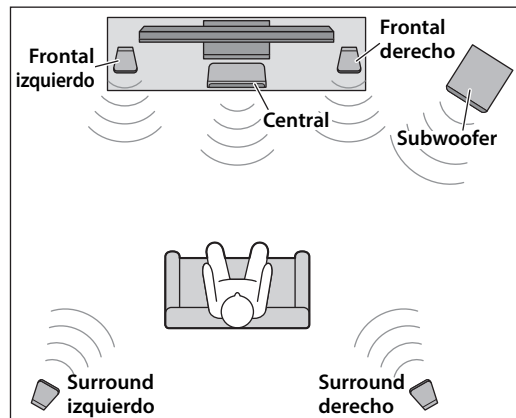

Instalar los altavoces frontales, central, y surround

Altavoces frontales: Sitúe los dos altavoces frontales en los lados derecho e izquierdo del televisor totalmente hacia delante.

Altavoces Surround: Sitúe los altavoces surround derecho e izquierdo por detrás de la posición de audición, ligeramente hacia dentro.

Los altavoces frontales y surround pueden colocarse sobre una superficie plana o fijarlos a una pared. Para más información, consulte "Instalar los altavoces en la pared".

Altavoz central: Sitúe el altavoz central justo entre los altavoces frontales, totalmente hacia delante.

Instalar los altavoces en la pared

Puede instalar los altavoces en una pared de la manera siguiente.

1 Fije los tornillos a una pared firme o en un soporte para la pared, tal como se muestra a continuación. Utilice tornillos autorroscantes de 3,5 a 4 mm de diámetro.

2 Cuelgue cada altavoz por los orificios en los tornillos que sobresalen.

Nota

- Compruebe que el extremo del tornillo encaja en la parte estrecha del orificio. De lo contrario, el altavoz podría caer.

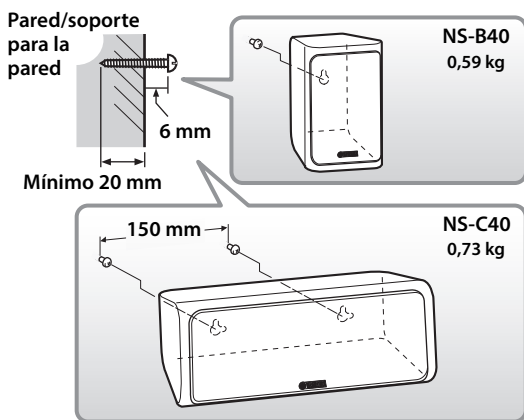

Advertencia

- No instale los altavoces en contrachapados de madera fina ni en paredes poco resistentes. Si lo hiciera, los tornillos podrían arrancarse de la superficie, caerse los altavoces y dañarse o provocarle lesiones personales.

- No fije los altavoces en una pared utilizando clavos, adhesivos o material poco seguro. La utilización prolongada y las vibraciones podrían causar que los altavoces se cayeran.
- Para evitar tropezar con los cables de los altavoces, fíjelos en la pared.
- Instale los altavoces en un lugar de la pared donde no puedan alcanzar la cabeza de alguien.

Instalar el subwoofer

Sitúe el subwoofer como se muestra en A y B.

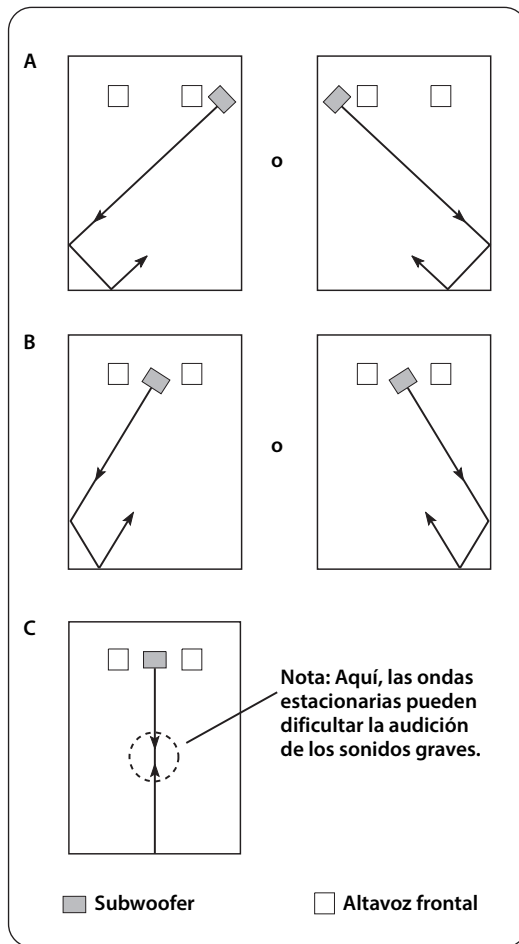

La disposición que se indica en C también es posible; sin embargo, si el subwoofer se ubica directamente frente a una pared y la posición de audición está en el centro de la habitación, es posible que no obtenga suficiente sonido grave del subwoofer. Esto se debe a que las "ondas estacionarias" se forman entre las dos paredes paralelas y compensan los sonidos graves. En ese caso, coloque el subwoofer en un ángulo de la pared. Es posible que tenga que dividir las superficies de las paredes paralelas, colocando estanterías, etc. en ellas.

Método de conexión

Precaución: Desconecte todos los componentes de las tomas de CA antes de continuar.

Diagrama de conexión

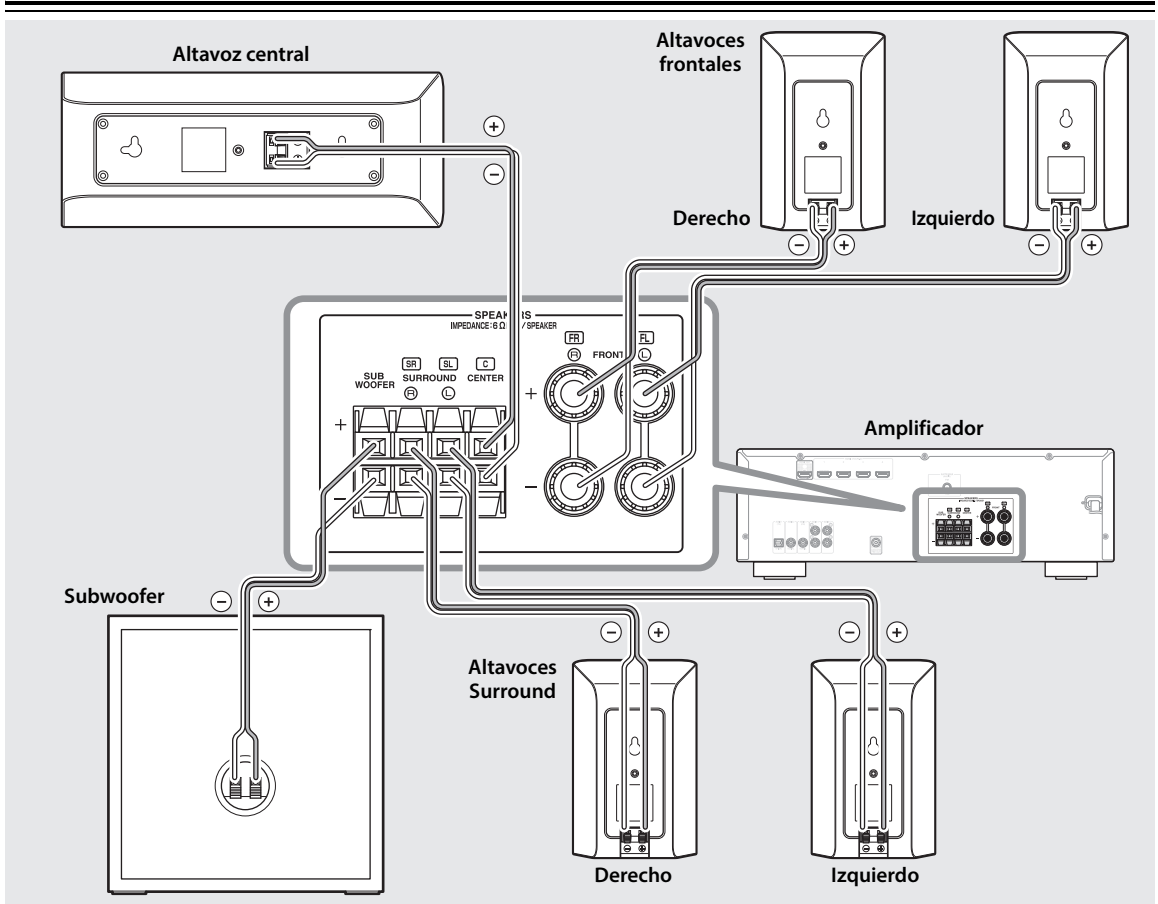

■ Preparar los cables del altavoz

- 1** Corte el cable de altavoz incluido en longitudes adecuadas para los altavoces delanteros, central y envolventes y un subwoofer. Necesitará seis cables.
- 2** Pele unos 10 mm del aislamiento del extremo de cada cable del altavoz.
- 3** Trencen los cables pelados firmemente para que los filamentos individuales no se separen.

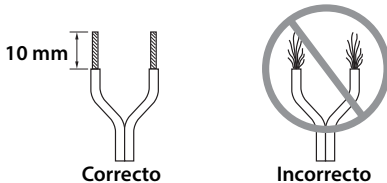

Nota

- El cable de los altavoces debe ser tan corto como sea posible. No ate ni enrolle los cables excesivamente.
- Procure no lesionarse cuando prepare los cables de altavoz.

■ Utilizar los terminales del altavoz

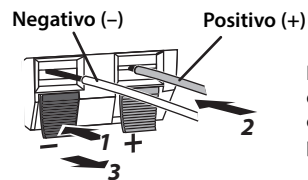

Nota: Compruebe que el terminal sujete los cables pelados y no la parte aislada.

- 1** Mantenga pulsada la lengüeta del terminal.
- 2** Inserte el cable pelado.
- 3** Suelte la lengüeta para que sujete correctamente el cable por su extremo pelado, no la parte del aislamiento.
- 4** Compruebe que la conexión sea segura tirando ligeramente del cable.

Nota

- Compruebe que los cables pelados no se toquen entre ellos, de lo contrario podrían dañar el altavoz o el amplificador.
- Si las conexiones no son correctas, los altavoces no emitirán sonido.

■ Conexión de los altavoces y el subwoofer

Conecte cada altavoz y el subwoofer a los terminales de altavoz del amplificador adecuados a través de los cables que ha preparado anteriormente. Para referencia, consulte "Diagrama de conexión" de la página 3.

Es muy importante conectar los altavoces y el subwoofer con la polaridad correcta (terminales positivos (+) a terminales positivos (+) y terminales negativos (-) a terminales negativos (-)). Si los cruza, el sonido no será natural y sin graves.

En la configuración del tamaño de altavoces del receptor AV, especifique un tamaño pequeño (o "S") para todos los altavoces y el subwoofer.

Conectar los cables de alimentación

Cuando haya terminado de realizar las conexiones del altavoz y el subwoofer, conecte el amplificador y los otros componentes AV a las tomas de CA correspondientes.

Solucionar problemas

Si este producto no funciona de la forma deseada, a continuación encontrará una lista con las posibles causas. Si el problema surgido no aparece en la lista, o bien si no puede solucionarlo después de leer estas instrucciones, desconecte el cable de alimentación y consulte con un centro de servicio o con un distribuidor Yamaha autorizado.

Problema	Posible causa	Solución
No hay sonido.	Los cables del altavoz no están conectados correctamente.	Compruebe que los cables de los altavoces estén conectados correctamente.
	El volumen está al mínimo o silenciado.	Suba el control VOLUME.
El sonido es muy bajo.	Los cables del altavoz no están conectados correctamente.	Compruebe que los cables de los altavoces estén conectados correctamente: L (izquierdo) a L, R (derecho) a R, "+" a "+" y "-" a "-".
El subwoofer es demasiado silencioso.	El material original no contiene demasiados graves.	Pruebe a reproducir un material original que contenga más graves.
	Las ondas flotantes eliminan los sonidos graves.	Vuelva a colocar el subwoofer o divida las superficies paralelas de la pared, colocando estanterías para libros u otros objetos de gran tamaño en la pared.

Especificaciones

■ Altavoces frontales, surround (NS-B40), y central (NS-C40)

Tipo

NS-B40.....Reflejo de graves de gama completa tipo blindado no magnéticamente

NS-C40.....Suspensión acústica de gama completa tipo blindado no magnéticamente

Driver Tipo cónico 7 cm

Potencia de entrada nominal 30 W

Potencia de entrada máxima 100 W

Impedancia 6 Ω

Respuesta de frecuencia

NS-B40 50 Hz–25 kHz (–10 dB)
–45 kHz (–30 dB)

NS-C40 70 Hz–25 kHz (–10 dB)
–45 kHz (–30 dB)

Sensibilidad

NS-B40 83 dB/2,83 V, 1 m

NS-C40 84 dB/2,83 V, 1 m

Dimensiones (An x Al x Pr)

NS-B40 112 x 176 x 116 mm

NS-C40 276 x 111 x 118 mm

Peso

NS-B40 0,59 kg

NS-C40 0,73 kg

■ Subwoofer (NS-SWP40)

Tipo Reflejo de graves tipo blindado no magnéticamente

Driver Tipo cónico 16 cm

Potencia de entrada nominal 30 W

Potencia de entrada máxima 100 W

Impedancia 6 Ω

Respuesta de frecuencia 44 Hz–200 Hz

Sensibilidad 88,5 dB/2,83 V, 1 m

Dimensiones (An x Al x Pr) 290 x 292 x 315 mm

Peso 5,8 kg

* El contenido de este manual es aplicable a las especificaciones más recientes en la fecha de publicación. Para obtener el último manual, acceda al sitio web de Yamaha y descargue el archivo del manual.

* Deberá tenerse cuidado en no exceder los valores de potencia de entrada arriba indicados.

Important Notice: Guarantee Information for customers in EEA* and Switzerland**English**

For detailed guarantee information about this Yamaha product, and Pan-EEA* and Switzerland warranty service, please either visit the website address below (Printable file is available at our website) or contact the Yamaha representative office for your country. * EEA: European Economic Area

Remarque importante: informations de garantie pour les clients de l'EEE et la Suisse**Français**

Pour des informations plus détaillées sur la garantie de ce produit Yamaha et sur le service de garantie applicable dans l'ensemble de l'EEE ainsi qu'en Suisse, consultez notre site Web à l'adresse ci-dessous (le fichier imprimable est disponible sur notre site Web) ou contactez directement Yamaha dans votre pays de résidence. * EEE : Espace Economique Européen

Aviso importante: información sobre la garantía para los clientes del EEE* y Suiza**Español**

Para una información detallada sobre este producto Yamaha y sobre el soporte de garantía en la zona EEE* y Suiza, visite la dirección web que se incluye más abajo (la versión del archivo para imprimir esta disponible en nuestro sitio web) o póngase en contacto con el representante de Yamaha en su país. * EEE: Espacio Económico Europeo

<http://europe.yamaha.com/warranty/>

Yamaha Global Site
<http://www.yamaha.com/>

Yamaha Downloads
<http://download.yamaha.com/>

Manual Development Group
© 2017 Yamaha Corporation

Published 03/2017 IP-A0
Printed in Malaysia

ZX29880